

**MANUEL DE GROUPEMENT
PMSI**

**SOINS DE SUITE
ET DE RÉADAPTATION**

Version 7 de la classification
Version 6.7 de la fonction groupage

Bulletin officiel
N° 2012/1 *bis*
Fascicule spécial

MINISTÈRE DU TRAVAIL, DE L'EMPLOI ET DE LA SANTÉ

**MANUEL DE GROUPEMENT
PMSI**

**SOINS DE SUITE
ET DE RÉADAPTATION**

Version 7 de la classification
Version 6.7 de la fonction groupage

Date de publication : février 2012
Directeur de la publication : François Carayon
Rédactrice en chef : Catherine Baude
Réalisation : bureau de la politique documentaire
14, avenue Duquesne, 75350 Paris 07 SP, tél. : 01-40-56-45-44

SOMMAIRE

CHAPITRE I : LA CLASSIFICATION PMSI-SSR	4
1. INTRODUCTION	4
2. PRÉSENTATION DE LA VERSION 7 DE LA CLASSIFICATION PMSI-SSR	6
2.1. Rappel des principes de la classification en GMD	6
2.1.1. Classement dans une CMC	6
2.1.2. Classement dans un GMD	6
2.2. Nouveautés 2010	6
3. INDICATEUR DE VALORISATION DE L'ACTIVITÉ SSR	8
3.1. Objectif	8
3.2. Principe de construction	8
3.3. Principes d'utilisation de l'IVA	9
3.3.1. Analyse de l'activité	9
3.3.2. Utilisation des variables pour le calcul des points d'activité dans l'IVA	10
3.4. Tableau de niveau de calcul des pondérations et matrice IVA	12
4. FONCTION GROUPE	14
4.1. Généralités	14
4.2. Les erreurs détectées par la fonction groupe	14
4.2.1. Les erreurs d'implémentation	14
4.2.2. Les erreurs détectées par les contrôles	15
4.2.3. Les erreurs détectées dans le parcours de l'arbre de décision du groupe	15
CHAPITRE II : DESCRIPTION DÉTAILLÉE PAR CATÉGORIE MAJEURE CLINIQUE	16
CMC 01 : Affections de l'appareil respiratoire	18
CMC 02 : Affections de l'appareil circulatoire	34
CMC 12 : Affections du système nerveux	52
CMC 13 : Troubles mentaux et du comportement	72
CMC 14 : Affections de la peau et des organes des sens	118
CMC 15 : Hémopathies malignes et affections des organes digestifs et génito-urinaires	154
CMC 16 : Affections non traumatiques du système ostéoarticulaire	208
CMC 17 : Affections traumatiques du système ostéoarticulaire	298
CMC 18 : Amputations	322
CMC 20 : Soins palliatifs	344
CMC 40 : Réadaptation et réinsertion	350
CMC 50 : Affections nutritionnelles	358
CMC 60 : Autres affections	376
ANNEXES	400
Annexe 1 – Listes de codes de la CIM-10 pour coder la morbidité principale	401
Annexe 2 – Liste des comorbidités valorisantes	410
Annexe 3 – Liste des actes médicaux valorisants	422
Annexe 4 – Liste de non prise en compte des comorbidités conséquence de la similitude avec la morbidité principale	423
Annexe 5 – Liste d'actes médicaux desquels un ou plusieurs actes de rééducation-réadaptation sont déduits pour la valorisation IVA	487
Annexe 6 – Activités et pondération des actes de rééducation-réadaptation	489
Annexe 7 – Matrice IVA	490

Chapitre I

LA CLASSIFICATION PMSI-SSR

1. INTRODUCTION

Un recueil d'information PMSI obligatoire a été institué dans le champ des soins de suite et de réadaptation (SSR) par voie réglementaire. Ce recueil a été mis en œuvre à compter du 1^{er} juillet 1998 pour les établissements de santé publics et privés participant au service public hospitalier et à compter du 1^{er} juillet 2003 pour les autres établissements de santé privés¹. Il concerne toutes les prises en charge en hospitalisation, complète ou partielle.

Le recueil PMSI-SSR permet d'apprécier l'activité des établissements sur un plan quantitatif (volume d'activité) et sur un plan qualitatif (indicateurs médicalisés). Ce faisant, ce recueil répond à deux objectifs. Le premier est d'asseoir une démarche d'analyse de l'activité d'hospitalisation à des fins de planification ou de pilotage stratégique. Le second est de rendre possible la construction d'indicateurs d'efficacité médicalisés, ceux-ci pouvant fonder une part du financement des établissements. Ce *Manuel* est l'annexe I de l'arrêté du 20 décembre 2011 relatif au recueil et au traitement des données d'activité médicale des établissements de santé publics ou privés ayant une activité en soins de suites ou de réadaptation et à la transmission d'informations issues de ce traitement, dans les conditions définies aux articles L.6113-7 et L.6113-8 du code de la santé publique (NOR ETSH1134847A paru au Journal officiel du 31 décembre 2011). Ce *Manuel* (B.O. n°2012/1bis) remplace la version précédente publiée au B.O. n° 2011/1bis.

Les données PMSI-SSR sont organisées en résumés hebdomadaires standardisés (RHS), décrivant, pour chaque semaine calendaire², les caractéristiques de la prise en charge de chaque patient. En SSR, le séjour hospitalier est ainsi couvert par un ou plusieurs résumés hebdomadaires en fonction de la durée de l'hospitalisation. Le détail des informations contenues dans les RHS est présenté dans le *Guide méthodologique de production des informations relatives à l'activité médicale et à sa facturation en soins de suite et de réadaptation* publié au bulletin officiel du ministère de la Santé (B.O. n° 2012/2bis). Ce recueil s'appuie sur des nomenclatures formalisées. Le codage des pathologies utilise la *Classification internationale des maladies*, 10^e révision (CIM-10), celui des actes médicaux utilise la liste de la *Classification commune des actes médicaux* (CCAM) établie dans les conditions fixées par l'article L162-1-7 du code de la sécurité sociale ; les actes de rééducation et de réadaptation sont décrits dans le *Catalogue des activités de réadaptation-rééducation* (CdARR B.O. n° 2011/3bis) et le *Catalogue spécifique des actes de rééducation et réadaptation* recommandé (à partir de juillet 2012 CSARR B.O. n° 2012/3bis).

Les données élémentaires recueillies dans le cadre du PMSI-SSR font l'objet d'un traitement algorithmique permettant de regrouper les RHS en un nombre limité d'ensembles, cohérents sur le plan médical et sur le plan des ressources mobilisées. Ce traitement algorithmique aboutit ainsi à une classification des RHS et donc des journées de prise en charge. Il est appliqué à chaque RHS indépendamment des autres RHS constituant un même séjour hospitalier.

Le présent manuel de groupage a pour objectif de décrire les éléments pris en compte dans l'élaboration de la version 7 de classification PMSI-SSR. Cette classification s'applique à compter des données d'activité 2010. Cette nouvelle publication intègre également une mise à jour de la matrice IVA et des listes de la classification (listes des diagnostics d'entrée dans les CMC, listes des morbidités dominantes, listes des comorbidités et actes valorisants et liste des exclusions).

L'agence technique de l'information sur l'hospitalisation (ATIH) développe, maintient et diffuse un programme informatique exécutant cet algorithme, sous la dénomination « fonction groupage » (FG), programme source destiné à être intégré par les sociétés de service dans un système d'information hospitalier, ou celle de « programme de groupage » (PdG), programme à interface graphique.

¹ Arrêtés du 29 juillet 1998 et du 25 juin 2003.

² Ces semaines calendaires s'entendent du lundi au dimanche. Les jours de présence effectifs des patients sont indiqués pour chaque jour de la semaine.

HISTORIQUE DES CLASSIFICATIONS : des GHJ aux GMD

La **première version d'une classification PMSI pour le secteur SSR**, a été élaborée par le ministère du travail et des affaires sociales (mission PMSI), à partir d'une enquête réalisée auprès d'une centaine d'établissements SSR en France en 1997. Elle était basée sur des Groupes Homogènes de Journées (GHJ), détaillés dans le fascicule spécial B.O. n° 97/8bis), applicable à compter de l'activité 1998.

Un certain nombre de modifications, notamment celles publiées dans la circulaire n°105 du 22 février 2001, ont donné lieu à la **version 2**, applicable à compter de l'activité 2001, dont l'essentiel portait sur la création d'un GHJ supplémentaire (n° 280), la révision de la liste des codes pour les prise en charge clinique très lourdes [PCTL] et lourdes [PCL], la liste des codes CIM-10 subdivisés et leur affectation dans l'algorithme, la liste des codes imprécis interdits en finalité principale de prise en charge [FPP] et manifestation morbide principale [MMP] et la liste des codes d'erreurs de la fonction groupage.

La **version 3** a été développée à l'occasion du remplacement du catalogue des actes médicaux (CdAM) par la classification commune des actes médicaux (CCAM version v0) pour décrire les actes médicaux dans le recueil PMSI-SSR de l'activité 2002 (puis une seule nomenclature autorisée, la CCAM, à compter de 2007) ; suivi de la **version 4** pour la période de 2003 à 2007 intégrant la version v1 de la CCAM.

La **version 5** relative à l'activité 2008 a permis d'intégrer les évolutions des nomenclatures CIM-10 (prise en compte des extensions créées par l'OMS ou l'ATIH) et CCAM (version v10).

La **version 6** de l'activité 2009 constitue une évolution majeure par rapport aux versions précédentes. Les GHJ disparaissent au profit des groupes de morbidités dominantes (GMD) associés à un indicateur de valorisation de l'activité (IVA), détaillés dans le manuel de groupage PMSI-SSR B.O. n° 2009/1bis.

2. PRÉSENTATION DE LA VERSION 7 DE LA CLASSIFICATION PMSI-SSR

2.1. Rappel des principes de la classification en GMD

2.1.1. Classement dans une CMC

Une première étape consiste à classer les RHS dans une Catégorie Majeure Clinique (CMC).

Des tests dichotomiques (oui/non) sont réalisés successivement sur les trois variables de la morbidité principale (finalité principale de prise en charge, manifestation morbide principale et affection étiologique) ; ces différents tests conduisent au classement de chaque RHS dans une CMC (Catégorie Majeure Clinique), en s'appuyant sur des listes de diagnostics d'entrée propres à chaque catégorie (CMC). Un code de diagnostic de la CIM-10 est affectable à une seule liste d'entrée dans une CMC ; certains peuvent être insuffisamment discriminants et donc n'appartenir à aucune des listes d'entrée de CMC. Les tests sont hiérarchisés dans l'ordre de description de ces informations : la « Finalité principale de prise en charge » est analysée en premier, si le code diagnostic qui la caractérise n'est pas affectable à une CMC, alors c'est la « Manifestation morbide principale » qui est testée ; si cette deuxième étape n'est pas suffisante, c'est alors l'« Affection étiologique » qui est analysée ; si aucun des codes décrits dans ces trois variables n'est affectable à une CMC, alors le RHS est affecté dans la Catégorie Majeure 90 (non groupable ou sans objet).

2.1.2. Classement dans un GMD

Une fois la CMC déterminée, l'orientation des RHS dans l'arbre de la classification dépend de l'âge du patient et des diagnostics codés. Une première subdivision est réalisée au niveau de l'âge ; elle est opérée en deux classes : « moins de 18 ans » / « 18 ans ou plus » ; on parle de segmentation en sousCMC (pédiatrie / adulte). Au sein de chaque sousCMC, le classement des RHS dans un groupe de morbidités dominantes (GMD) se fonde ensuite sur l'analyse des diagnostics, renseignés en morbidité principale (et en diagnostics associés significatifs dans certains cas). Les GMD constituent la terminaison de l'arbre hiérarchique.

L'ensemble des diagnostics de la CIM acceptés comme morbidité principale sont présentés en annexe 1 « Listes de codes de la CIM-10 pour coder la morbidité principale ». Ils permettent de caractériser les trois volets de la morbidité principale que sont la « Finalité principale de prise en charge », la « Manifestation morbide principale » et l'« Affection étiologique ». Au sein de chaque CMC, les diagnostics acceptés comme morbidité principale (et dans certains cas décrits en diagnostics associés significatifs) sont répartis dans des listes de morbidités dominantes mutuellement exclusives. Le nombre de listes par CMC est variable et certaines listes peuvent être communes aux GMD adultes (supérieur ou égal à 18 ans) et enfants (inférieur à 18 ans) d'une même CMC, soit au total soixante quatorze listes de morbidités dominantes.

La version 7 de la classification PMSI-SSR comporte 13 CMC composées de 31 GMD pédiatriques et 52 GMD adultes. Une catégorie majeure supplémentaire est réservée aux prises en charge non groupables (CM90). Cette CM erreur regroupe quatre catégories d'erreurs 900-95, 900-96, 900-97, 900-99 (détaillées dans le chapitre 4.2. *Les erreurs détectées par la fonction groupage* ci-dessous).

2.2. Nouveautés à compter de 2010

Les évolutions apportées par la version 7 de la classification PMSI-SSR concernent notamment la modification et la création d'un certain nombre de catégories majeures cliniques (CMC) et de groupes de morbidités dominantes (GMD). Ces évolutions sont détaillées ci-dessous telles que :

▪ **CMC 11-Affections de l'appareil circulatoire et de l'appareil respiratoire**

Cette CMC est supprimée et remplacée par deux nouvelles CMC : CMC 01-Affections de l'appareil respiratoire et CMC 02-Affections de l'appareil circulatoire. Chacune de ces CMC comporte des GMD distinguant la prise en charge des adultes et des enfants. Au total pour ces deux nouvelles CMC, 10 GMD sont créés, en remplacement des 5 GMD de la version précédente :

- CMC 01-Affections de l'appareil respiratoire
Enfants : GMD 01E01-*Mucoviscidose*
GMD 01E21-*Autres respiratoires*
Adultes : GMD 01A03-*Insuffisances respiratoires chroniques*
GMD 01A04-*Tumeurs malignes*
GMD 01A20-*Autres affections appareil respiratoire*
- CMC 02-Affections de l'appareil circulatoire
Enfants : GMD 02 E21-*Affections de l'appareil circulatoire*
Adultes : GMD 02A03-*Ischémies cardiaques, pontages et implants coronaires*
GMD 02A04-*Insuffisances cardiaques*
GMD 02A05-*Affections vasculaires*
GMD 02A20-*Autres affections appareil circulatoire*

▪ **CMC 14-Affections de la peau et des organes des sens**

- GMD adultes 17A05-*Brulures et corrosions*, figurant auparavant dans la CMC 17-*Affections traumatiques du système ostéo-articulaire* intégré dans la CMC 14-*Affections de la peau et des organes des sens* (devient le GMD 14A03-*Brulures, corrosions et greffes de peau*)
- Création de trois GMD :
Enfants : GMD 14E03-*Brulures, corrosions et greffes de peau*
Adultes : GMD 14A06-*Lésions traumatiques et soins cutanés post-chirurgicaux*
GMD 14A07-*Affections de la peau et tissus sous-cutanés*

▪ **CMC 15-Hémopathies malignes et affections des organes digestifs et génito-urinaires**

- Création de trois GMD :
Adultes : GMD 15A02-*Maladies infectieuses et affections immuno-hématologiques*
GMD 15A03-*Affections de l'appareil génito-urinaire*
GMD 15A04-*Affections de l'appareil digestif*

▪ **CMC 16-Affections non traumatiques du système ostéoarticulaire**

- GMD 16A05-*Complications et suivi d'implants ostéoarticulaires* placé en première position dans l'algorithme au sein même de la CMC (au lieu de la 5ème position)
- Création de deux GMD :
Enfants : GMD 16E03-*Affections de la colonne vertébrale*
GMD 16E06-*Arthropathies, ostéites et affections musculaires*

▪ **CMC 18-Amputations**

- Création d'un GMD :
Adultes : GMD 18A05-*Amputation avec ajustement de membre artificiel*

Au-delà des modifications portant sur les CMC et GMD, la version 7 de la classification PMSI-SSR intègre des évolutions portant sur les codes de la CIM-10. L'objectif est d'harmoniser les pratiques d'utilisation de cette nomenclature entre les différents champs soumis au PMSI en prenant en compte ses modifications et créations (connues à la date de rédaction de ce dit manuel), qu'elles aient été définies par l'Organisation Mondiale de la Santé (OMS) ou par l'Agence Technique de l'Information sur l'Hospitalisation.

3. INDICATEUR DE VALORISATION DE L'ACTIVITÉ SSR

3.1. Objectif

Ce dispositif a été mis en œuvre à partir de 2009 afin d'asseoir l'étape préparatoire à la future tarification à l'activité (dite « préT2A »). Dans le cadre de cette phase intermédiaire, le principe de modulation des financements SSR en fonction de l'activité des établissements avait en effet été retenu. Or, la classification SSR en groupes homogènes de journées (GHJ) présentait des limites et n'expliquait que 30% de part de variance des coûts journaliers constatés dans l'étude nationale de coûts SSR 2000-2001. Compte tenu de ces nouveaux enjeux financiers, il fallait changer de paradigme en modifiant significativement la manière d'utiliser les informations du RHS afin de caractériser plus correctement la lourdeur des prises en charge.

La détermination des groupes de morbidités dominantes a ainsi constitué la première étape de synthèse de l'activité des établissements de soins de suite et de réadaptation. Toutefois, la lourdeur des prises en charge médicales, notamment dans ce secteur d'activité, est multifactorielle. Une caractérisation de cette lourdeur uniquement fondée sur les GMD, reflet de la morbidité principale et de l'âge du patient, était insuffisante. La prise en compte d'autres facteurs était nécessaire. Pour répondre à cet objectif, **l'indicateur de valorisation de l'activité en SSR (IVA)** a ainsi été construit.

L'indicateur de valorisation de l'activité en SSR (IVA) a été développé sur la base du recueil PMSI SSR existant (base nationale de RHA) et des données de l'étude nationale de coûts SSR 2000-2001. Ce modèle permet d'expliquer 45% de la part de variance expliquée des coûts journaliers ainsi constatés. Il correspond à un indicateur composite d'activité prenant en compte, en sus du GMD, sept variables de valorisation complémentaires. Il caractérise l'activité d'un établissement SSR - telle qu'elle est décrite à travers les données PMSI fournies par l'établissement et quelle que soit la structure médicale de cette activité - en une valeur unique, le nombre de points d'activité qui peut facilement être comparé entre les établissements et rapproché des financements pour comparer les rapports financement/activité des établissements.

3.2. Principe de construction

L'IVA est le résultat d'une analyse multivariée (régression linéaire avec interactions), réalisée par l'ATIH, sur la base du recueil PMSI SSR existant et des données de l'étude nationale de coûts SSR 2000-2001. Le but était d'optimiser l'explication des coûts journaliers.

Le modèle statistique attribue à chaque journée de présence d'un RHS, une pondération résultante de la pondération combinée des huit variables identifiées comme déterminant les coûts journaliers. L'IVA basé sur ce modèle statistique attribue des points aux journées de présence selon la combinaison des huit variables du modèle.

Ces variables utilisées pour la pondération sont les suivantes :

- 1- le résultat du groupage du RHS en groupe de morbidités dominantes (GMD)
- 2- la classe d'âge,
- 3- le score de dépendance physique,
- 4- le score de dépendance cognitive,
- 5- le score des activités de rééducation-réadaptation,
- 6- l'existence d'une comorbidité ou d'un acte valorisant,
- 7- le type de finalité de prise en charge,
- 8- le type d'hospitalisation.

Pour un RHS donné, chacune des huit variables apporte un nombre de points selon la modalité de la variable dans le RHS.

L'étape initiale obligatoire est l'attribution du GMD (groupage) et d'un nombre de points correspondant (propre à chaque GMD).

Pour les autres variables l'indicateur apporte un nombre de points selon trois modalités possibles :

- pour les variables à deux modalités (ex. « comorbidité ou acte valorisant » en « oui / non »), une modalité sert de référence et l'autre attribue un nombre de points (ex : réponse « oui » à la variable) ;
- pour les variables regroupées en classes (ex. âge, finalité principale) : une classe sert de référence et chacune des autres a une pondération propre qui apporte un nombre de points différent ;
- pour les variables quantitatives (ex. score de dépendance cognitive), le nombre de points attribués résulte de la multiplication du score de la variable, diminué de la valeur de base de ce score, par un coefficient de pondération de cette variable. La valeur de base du score (4 pour la dépendance physique, 2 pour la dépendance cognitive, 0 pour les activités de rééducation-réadaptation) n'apporte pas de points.

Le nombre de points pour chaque modalité de chacune des huit variables est décrit dans une matrice (voir annexe 7).

L'addition des points apportés par chacune des huit variables de valorisation, fournit le nombre de points IVA de la journée de présence du RHS.

Le nombre total de points IVA attribué à une semaine de prise en charge décrite par le RHS, est obtenu en multipliant le nombre de points IVA d'une journée de présence par le nombre de jours de présence renseigné dans le RHS concerné.

Pour une période de temps donnée (l'année par exemple), le nombre de points IVA d'un établissement donné correspond à la somme des points attribués à chacun de ses RHS correspondants.

Les interactions entre les variables étant fortes, l'attribution des points liée à une variable n'est pas indépendante des autres variables. Il a donc été nécessaire de moduler les points apportés par une variable en fonction des autres variables. Le niveau hiérarchique de calcul du nombre de points pour chaque variable n'est pas identique pour toutes les variables composant l'IVA : valeur distincte selon que le RHS est classé adulte (18ans ou plus) ou enfant (<18ans) ; selon la sousCMC (13 CMC différentes, subdivisées en adulte/enfant) ou selon le GMD. Il en résulte une matrice d'attribution des points qui comporte plus d'un million de combinaisons. Une matrice simplifiée permet de reconstituer manuellement le nombre de points d'un RHS ; la fonction groupage SSR diffusée par l'ATIH assure automatiquement cette fonction (voir la matrice simplifiée d'attribution des points IVA en annexe 7).

3.3. Principes d'utilisation de l'IVA

3.3.1. Analyse de l'activité – planification, démarche stratégique (IVA exercice)

Le présent manuel de groupage – repris sur le plan informatique par la fonction groupage 5.7 – précise l'ensemble des règles permettant de convertir les RHS qui seront produits par les établissements SSR en nombre de points d'activité correspondant à cet exercice. Ces « IVA exercice » permettront ainsi de caractériser l'activité de ces structures en prenant en compte le nombre de journées d'hospitalisation et la lourdeur des prises en charge. Sur cette base, une analyse détaillée de l'activité d'hospitalisation SSR pourra être menée « au fil de l'eau » à des fins de planification ou de démarche stratégique. Cette analyse pourra notamment s'appuyer sur les deux indicateurs suivants :

- **le nombre total de points IVA**, qui est une traduction quantitative de l'activité PMSI en points de consommation de ressources. Il traduit l'activité en tenant compte du volume (nombre de journée), de sa structure (GMD et autres caractéristiques) et des coûts de référence ;
- **le poids moyen de la journée de présence (PMJP)**, obtenu en faisant le rapport du nombre total de points IVA sur le nombre de journées de présence PMSI pour une période donnée ; c'est le reflet de la lourdeur moyenne des journées de présence.

3.3.2. Utilisation des variables pour le calcul des points d'activité dans l'IVA

➤ Le Groupe de Morbidités Dominantes (GMD)

Chaque groupe de morbidités dominantes est lié à un nombre de points qui lui est propre mais qui est complété par les points liés aux autres variables.

➤ L'âge

La variable « âge » est prise en compte dans l'IVA sous forme de classes d'âge :

- pour les sousCMC pédiatriques (moins de 18 ans) trois classes d'âge ont été constituées : 0-5 ans, 6-12 ans et 13-17 ans.
- pour les sousCMC adultes (18 ans et plus) quatre classes d'âge : 18-29 ans, 30-59 ans, 60-74 et les plus de 74 ans.

La classe d'âge qui sert de référence n'apporte aucun point complémentaire ; les autres classes ont un nombre de points calculé à partir des données de l'étude nationale des coûts SSR 2000-2001. La classe de référence et le nombre de points attribué à une classe d'âge varie d'une CMC à l'autre, car l'écart de coût entre les classes d'âge n'est pas constant ; de même la classe d'âge qui présente les coûts minimaux n'est pas toujours la même.

➤ Le score de dépendance physique (Dep Phys)

Le score de dépendance physique est calculé en additionnant la cotation des 4 variables de dépendance physique du RHS : « habillage », « alimentation », « déplacement » et « continence ». Le score de dépendance physique est utilisé de façon quantitative et linéaire dans la méthode IVA, c'est-à-dire que plus il augmente plus le nombre de points attribués augmente. Le score minimal est de quatre et le score maximal de seize, toute valeur hors de ces bornes est erronée. Le coefficient de pondération n'est appliqué que si le score est supérieur au score minimal. Le score minimal étant de 4, c'est à partir d'un score de cinq que le coefficient de pondération s'applique pour cette variable. Le nombre de points lié à la dépendance physique est alors égal au coefficient de pondération de la dépendance physique multiplié par le score de dépendance physique du RHS moins le score minimal.

Ex : pour un score de 6 le coefficient de pondération est multiplié par 2 ($6-4=2$) et pour un score de 7, il est multiplié par 3 ($7-4=3$).

Pour tenir compte des interactions entre les variables, le coefficient de pondération du score de dépendance physique a été adapté à chaque GMD.

➤ Le score de dépendance cognitive (Dep Cogn)

Le score de dépendance cognitive est calculé en additionnant la cotation des 2 variables de dépendance cognitive du RHS : « relation-communication » et « comportement ». Le score de dépendance cognitive est utilisé de façon quantitative et linéaire dans la méthode IVA, c'est-à-dire que plus il augmente plus le nombre de points attribués augmente. Le score minimal est de deux et le score maximal de huit, toute valeur hors de ces bornes est erronée. Le coefficient de pondération n'est appliqué que si le score est supérieur au score minimal. Le score minimal étant de 2, c'est à partir d'un score de 3 que le coefficient de pondération s'applique pour la dépendance cognitive. Le nombre de points est alors égal au coefficient de pondération de la dépendance cognitive multiplié par le score de dépendance cognitive du RHS moins le score minimal. Ex : pour un score de 4 le coefficient de pondération est multiplié par 2 ($4-2=2$) et pour un score de 7 il est multiplié par 5 ($7-2=5$).

Pour tenir compte des interactions, le coefficient de pondération du score de dépendance cognitive a été adapté à chaque sousCMC.

➤ Les comorbidités ou actes valorisants (CAV)

La variable CAV est une variable dichotomique dans l'IVA et elle ne peut prendre que deux valeurs : oui / non.

Pour être classée « oui » il faut que le RHS contienne :

- soit un des codes CIM10 appartenant à une liste fermée de diagnostics CAV, renseigné en diagnostic associé significatif. Ce code doit être « non semblable » aux informations renseignées en « *finalité principale de prise en charge* », « *manifestation morbide principale* » et « *affection étiologique* ». Ce caractère « non semblable » est vérifié à l'aide de listes d'exclusions propres à chaque code CIM10 considéré comme CAV (voir annexe 4-Liste de non prise en compte des comorbidités conséquence de la similitude avec la morbidité principale).
- soit un des codes CCAM appartenant à la liste fermée d'actes CAV et codé dans la zone « actes médicaux » du RHS.

Les listes de codes CIM10 et CCAM retenus comme CAV figurent en annexes 2 et 3 du présent manuel.

Le nombre de points apporté par la variable CAV dépend de la sousCMC.

➤ Le score d'activités de rééducation-réadaptation CdARR (ARR)

Pour chaque RHS, un score d'activité de rééducation-réadaptation (ARR) est calculé. C'est ce score qui est multiplié par le coefficient de pondération ARR pour obtenir le nombre de points lié aux ARR.

Le score ARR résulte de l'addition du nombre d'activités de rééducation-réadaptation distinctes (parmi les 12 activités de rééducation-réadaptation décrites dans le CdARR). En fonction du nombre de jour de présence, et de la pondération des actes codés, il faut un ou plusieurs actes dans l'activité pour qu'elle soit retenue. Chaque acte du CdARR possède une pondération en fonction de la consommation de ressources qu'il représente (voir annexe 6-Activités et pondération des actes de rééducation-réadaptation). Une activité de rééducation-réadaptation donnée est donc prise en compte dans ce score lorsque la somme des pondérations relatives à chacun de ses actes décrits dans le RHS atteint un seuil moyen par jour de présence supérieur ou égal à cinq (somme des pondérations des actes d'une activité / nb Jours Présence du RHS ≥ 5)³.

Huit activités ont un coefficient à un pour le calcul du score lorsqu'elles sont retenues. Les quatre autres activités (« bilan », « physiothérapie », « hydrobalnéothérapie » et « rééducation collective ») ont un coefficient de 0,5. Le score d'activités de rééducation-réadaptation est donc compris entre 0 et 10. Ex : RHS avec 5 jours de présence et 1 acte RL56 (ME-30) + 1 acte RF10 (BI-20) + 1 acte RL04 (BI-5), soit au total ME = 30 et BI = 25 → activité ME retenue car $30/5=6$ (donc ≥ 5) + activité BI retenue car $25/5=5$ (donc ≥ 5) → score ARR = 1,5 (1 pour ME + 0,5 pour BI). Ce score est à multiplier par le coefficient de pondération ARR pour obtenir le nombre de points correspondant.

Pour tenir compte des interactions le coefficient de pondération ARR varie selon la sousCMC.

Sachant que certains actes contenus dans la Classification Commune des Actes Médicaux (CCAM) correspondent à des actes de rééducation-réadaptation réalisés par un médecin et doivent être décrits avec cette nomenclature dans le RHS, une activité et une pondération leur ont été attribuées au même titre que les actes du CdARR afin de les prendre en compte dans ce score d'activité de rééducation-réadaptation (voir annexe 5-Liste d'actes médicaux desquels un ou plusieurs actes de rééducation-réadaptation sont déduits pour la valorisation IVA).

³ Sur les bases antérieures à 2009, contenant uniquement des temps par ARR (et non pas des actes), une activité CdARR donnée est prise en compte dans le score ARR lorsque son temps déclaré dans le RHS est supérieur ou égal en moyenne à 5 min/jour de présence dans le RHS. Les pondérations attribuées aux actes de rééducation-réadaptation ont été définies à partir des données de l'ENC-SSR 2000-2001.

➤ Le type de finalité principale de prise en charge (FP)

Marqueur d'une prise en charge de rééducation fonctionnelle, ce facteur est basé sur la description de la variable « *finalité principale de prise en charge* » et dans certains cas également sur la CMC dans laquelle est groupé le RHS, de façon qualitative selon 5 classes (de codes CIM10) :

- « Z50.1-Autres thérapies physiques » en FP,
- « Z50.8-Soins impliquant d'autres moyens de rééducation » en FP,
- « Z50.0-Rééducation des cardiaques » en FP et regroupement du RHS dans la CMC02,
- autres finalités de prise en charge (ou combinaison CMC).

De fait, toutes les classes ne sont pas utilisées dans toutes les CMC, par exemple la classe « Z50.0-Rééducation cardiaque » n'est utilisée que dans la CMC 02-*Affections de l'appareil circulatoire*.

Chaque classe de FP retenue apporte un nombre de points différent. La classe qui sert de référence n'apporte aucun point. Pour tenir compte des interactions, le nombre de points lié à une classe de FP donnée (ainsi que la classe de référence) varie selon les sousCMC.

➤ Le type d'hospitalisation (HC)

La variable « Type d'hospitalisation » est dichotomique et ne peut prendre que deux modalités : hospitalisation complète (ou de semaine) ou hospitalisation partielle (hôpital de jour, de nuit ou séances).

La modalité « hospitalisation complète » apporte un nombre de points différent pour les adultes et les enfants (niveau sousCMC).

Il convient de noter que les modalités d'utilisation de cet indicateur (IVA), dans le cadre de l'allocation de ressources, sont propres à chaque campagne budgétaire.

3.4. Tableau de niveau de calcul des pondérations et matrice IVA

Les interactions entre les variables ne permettent pas d'attribuer les points de manière uniforme pour une variable donnée dans tous les GMD. Il a été nécessaire de moduler les points apportés par une variable en fonction des autres variables, ce nombre de points pour une modalité donnée de la variable, prend donc plusieurs valeurs calculées en fonction des autres variables. Pour limiter la complexité, seuls 3 niveaux peuvent être retenus :

- selon que le patient est classé adulte (18ans ou plus) ou enfant (<18ans) ;
- selon la sousCMC (13 CMC différentes, subdivisées en adulte/enfant) ;
- selon le GMD (qui résulte déjà de la CMC, de l'âge et des listes diagnostiques).

La pondération de la variable « dépendance physique » est calculée au niveau GMD ; c'est-à-dire que le nombre de points IVA correspondant au score de dépendance physique est différent pour chaque GMD (83 valeurs différentes pour le coefficient, à multiplier par le score de dépendance physique moins sa valeur de base =4).

Pour la « dépendance cognitive », le « type de finalité principale de prise en charge », les « CAV », « la classe d'âge » et le « score de rééducation-réadaptation » c'est le niveau de la sousCMC qui a été retenu (soit 24 valeurs différentes).

Le « type d'hospitalisation » est pris en compte au niveau global (tout âge, CMC et GMD confondu).

Le niveau de calcul de la pondération d'une variable selon les autres est présenté dans le tableau ci-dessous avec le nombre de modalités que peut prendre cette pondération.

Au final c'est une matrice de plus d'un millions de combinaisons qui croise l'ensemble des cas de figure (modalités des variables et leurs combinaisons avec pour chaque case le nombre de points à attribuer ou le coefficient multiplicateur à utiliser).

Une matrice simplifiée permet de résumer et de compacter la matrice complète, facilitant la compréhension et l'utilisation de l'IVA. Cette matrice est présentée en annexe 7, elle doit être lue en ligne, pour retrouver la combinaison des variables et l'attribution des points.

Compte tenu des interactions entre les variables, la part des points apportée par une variable donnée de manière isolée n'a pas de pertinence dans ce modèle (ex pourcentage des points lié à la dépendance) ; contrairement à une analyse prenant en compte la combinaison des huit variables, que ce soit par RHS, GMD, CMC etc.

Tableau des niveaux hiérarchiques de calcul des pondérations ou coefficients pour chaque variable de l'IVA

Variable	Nombre de modalités de la variable	Niveau de regroupement utilisé pour le calcul du nombre de points IVA de la variable	Nombre de valeurs théoriques pour le nombre de points IVA liés à la variable(*)
GMD	83	GMD	Autant que de GMD, soit 83
Score de dép physique	12 modalités (4 à 16)		Autant que de GMD, soit 83 coefficients différents possibles à multiplier par [le score moins 4]
Score de dép cognitive	6 modalités (2 à 8)	SOUS CMC	Autant que de sousCMC, soit 26 coefficients différents possibles à multiplier par [le score moins 2]
Complication ou Acte Valorisant	2 possibilités (Oui = au moins un code de la liste ; Non)		Autant que de sousCMC, soit 26
score ARR	score pouvant varier de 0 à 10 par 0,5		Autant que de sousCMC, soit 26 coefficients différents possibles à multiplier par le score
Classe d'âge	3 (enfants) ou 4 (adultes)		Autant que de combinaisons sousCMC/classes d'âge, soit 91 valeurs possibles
Type de FP	5		Autant que de combinaisons sousCMC/classe de FP, soit 65 valeurs possibles
Type Hospitalisation	2 (HC)	GLOBAL	Autant que de combinaisons âge/type d'hospitalisation, soit 4 valeurs possibles

(*) la valeur du nombre de points lié à la variable peut être à 0 dans certains cas (ex classe d'âge de référence, pondération de la variable non appliquée au GMD ou à la sousCMC considérée).

4. FONCTION GROUPAGE

4.1. Généralités

Depuis mars 1998, le ministère de la santé met à la disposition des intégrateurs informatiques les sources de la librairie nécessaire au groupage, complétés de tables, l'ensemble étant appelé fonction groupage (FG).

Les informaticiens peuvent donc l'intégrer dans leurs logiciels groupeurs, ce qui leur permet d'obtenir un groupage conforme à la classification en vigueur. Aucune obligation ne leur est faite cependant d'avoir recours à la FG, et certains choix de développement conduisent des informaticiens à développer leur propre moteur de groupage. Pour l'utilisateur final, qui continue de recevoir gratuitement GENRHA (ou son équivalent intégré dans le logiciel AGRAF-SSR pour les établissements privés), la garantie d'un groupage conforme est fournie par les vérifications que réalise ce programme, puisque GENRHA (AGRAF-SSR) intègre lui-même la FG : pour produire des RHA, GENRHA (AGRAF-SSR) lit un fichier de RHS groupés, c'est-à-dire un fichier de RHS déjà traités par le groupeur de l'utilisateur, et outre le fichier de RHA produit en sortie, il établit un rapport d'exécution dans lequel l'analyse de la conformité de groupage et les erreurs sont détaillées.

4.2. Les erreurs détectées par la fonction groupage

La constitution des RHS étant le résultat d'une suite d'opérations multiples, dont la plupart sont manuelles, des erreurs peuvent s'y introduire. C'est pour cette raison que la FG met en œuvre une phase de contrôle avant de réaliser le groupage à proprement parler. Les erreurs détectées peuvent être de plusieurs ordres : erreur de codage, erreur de saisie, erreur de hiérarchisation, problème matériel, etc. se traduisant par l'absence d'une donnée, un format de donnée non conforme, une donnée incohérente, etc. Selon les cas, ces erreurs peuvent rendre impossible la détermination du GMD (l'erreur est alors qualifiée de **bloquante**), ou n'être que l'indice d'une qualité de données suspecte, sans conséquence absolue sur le résultat du groupage (c'est une erreur **non-bloquante**). Elles peuvent aussi traduire un dysfonctionnement matériel ou logiciel sans rapport avec le RHS traité.

C'est pourquoi depuis son origine la FG ne fournit pas seulement en retour la valeur du GMD correspondant au RHS traité, mais aussi un code, dit code retour, dont la valeur permet de savoir si des erreurs ont été détectées. Ces dernières sont classées en trois catégories : les erreurs d'implémentation, les erreurs détectées par les contrôles, et les erreurs détectées dans le parcours de l'arbre de décision du groupage. La valeur 00 quant à elle signifie que tout s'est bien déroulé.

Notons enfin que la FG fournit les codes retour sous deux formes distinctes et simultanées, auxquelles a accès tout programme groupeur intégrant la FG :

- Trois vecteurs de codes retours, récapitulant la totalité des erreurs détectées dans le RHS pour chacune des trois catégories d'erreurs. Ces vecteurs sont riches d'information, mais ils ne sont pas normalisés ; ils peuvent être exploités de différentes manières par le programme groupeur, voire être complètement ignorés. GENRHA (ou AGRAF-SSR) ne teste leur conformité en aucune façon ;
- Un code retour unique, qui doit impérativement être exploité par le programme groupeur, et que GENRHA (ou AGRAF-SSR) retrouvera identique si le RHS n'est pas modifié.

4.2.1. Les erreurs d'implémentation

Il s'agit des erreurs provoquées par un dysfonctionnement matériel ou logiciel, comme par exemple la détection d'une capacité de mémoire vive insuffisante, l'absence d'une table nécessaire au groupage, etc. Bien entendu, la détection d'une telle erreur interdit au groupage de se poursuivre (erreur bloquante). Ci-dessous, la liste :

04 ERREUR MÉMOIRE
05 TABLE ENDOMMAGÉE
06 CORRUPTION D'UNE TABLE
07 TABLE INTROUVABLE

La plupart du temps, l'utilisateur confronté à ce type d'erreur devra se tourner vers son prestataire informatique pour en trouver l'explication et la solution.

*Par convention, la détection d'une erreur de cette catégorie s'accompagne du résultat de groupage suivant : **90097**.*

4.2.2. Les erreurs détectées par les contrôles

Il s'agit des erreurs mises en évidence par la fonction groupage à la lecture des RHS. La détection de telles erreurs, si elles sont bloquantes, interdit la poursuite du groupage mais autorise la poursuite de la détection d'autres erreurs, afin d'effectuer un diagnostic complet de la validité du RHS traité.

En règle générale, c'est la documentation de la fonction groupage (reproduite ici même) qui permet à l'utilisateur confronté à ce type d'erreur de savoir quelle conduite tenir. En dernier recours, il s'adressera à l'ATIH, développeur de la FG, pour obtenir les précisions nécessaires.

*Par convention, la détection d'une erreur bloquante de cette catégorie s'accompagne du résultat de groupage suivant : **90096**.*

Si plusieurs erreurs bloquantes de cette catégorie sont détectées, c'est celle dont la valeur non nulle est la plus basse qui est retournée par la fonction groupage.

4.2.3. Les erreurs détectées dans le parcours de l'arbre de décision du groupage

Il s'agit des erreurs mises en évidence pendant la phase de groupage proprement dite, lors du parcours de l'arbre de décision.

*Par convention, la détection d'une erreur bloquante de cette catégorie s'accompagne du résultat de groupage suivant : **90095** ou **90099**.*

Le code retour prend une valeur dans la liste suivante :

08 AUCUNE CMC TROUVÉE (groupage en 90095)

09 ERREUR DANS LE PARCOURS DE L'ARBRE (groupage en 90099)

Chapitre II

DESCRIPTION DÉTAILLÉE PAR CATÉGORIE MAJEURE CLINIQUE

Pour chaque catégorie majeure clinique (CMC), l'ensemble des informations suivantes est présenté :

- La liste des codes diagnostics CIM-10 avec leurs libellés, qui s'ils figurent dans les résumés hebdomadaires standardisés en tant que finalité principale de prise en charge, manifestation morbide principale ou affection étiologique, oriente le processus de groupage en groupes de morbidités dominante vers cette CMC. Cette liste est présentée par ordre alphabétique de code CIM-10.
- La liste de tous les groupes de morbidités dominantes (GMD) figurant dans la CMC. Figurent dans cette liste, le numéro de chaque GMD et le libellé correspondant, ainsi que les critères appliqués pour le classement dans chaque GMD. Cette liste est présentée par ordre alphabétique de numéro de GMD.
- Un diagramme de l'arbre de classement hiérarchique des GMD dans la CMC
- Les listes de diagnostics relatives au classement en GMD pour la CMC. Les listes sont présentées par numéro d'identification ; les codes diagnostics CIM-10 et leur libellé les constituant figurent sous chaque identifiant de liste. Chaque liste est présentée par ordre alphabétique de code CIM-10.

Légende des symboles utilisés dans le diagramme de description de l'arbre de décision de la classification en GMD

Liaison des pages présentant l'arbre de décision



Indication du numéro de catégorie majeure clinique présentant la suite de la description de l'arbre de décision



Interruption, faute de place, de la description de l'arbre de décision pour une catégorie majeure clinique

Schéma figurant les tests d'appartenance de diagnostics des résumés hebdomadaires standardisés (RHS) à une liste de codes

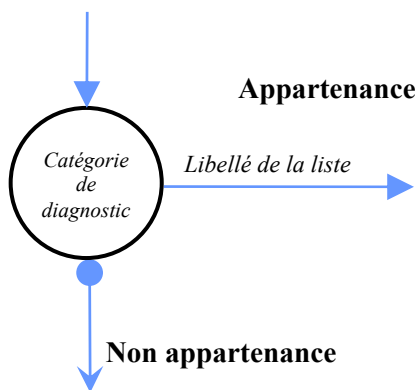

Identification des catégories de diagnostics des RHS sur lesquelles des tests d'appartenance sont réalisés





-  La finalité principale de prise en charge du RHS
-  La manifestation morbide principale du RHS
-  L'affection étiologique du RHS
-  L'un au moins des diagnostics parmi ceux de la morbidité principale : FP, MP, AE
-  L'un au moins des diagnostics du RHS

Schéma figurant un test sur des informations non médicales des RHS



Classement dans un groupe de morbidités dominantes (GMD)

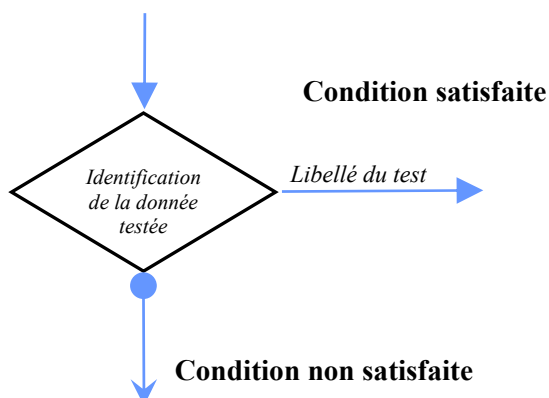

CMC 01

Affections de l'appareil respiratoire

Diagnostics d'entrée dans la CMC 01

A065	ABCES AMIBIEN DU POUMON	C390	T.M. DES VOIES RESP. SUP., PARTIE SAI
A150	TUBERC. PULM., CONFIRM. PAR EX. MICRO. DE L'EXPECTORATION	C398	T.M. A LOC. CONTIGUES DES ORG. RESP. ET INTRATHOR.
A151	TUBERC. PULM., CONFIRM. PAR CULTURE SEULEMENT	C450	MESOTHELIOME DE LA PLEVRE
A152	TUBERC. PULM., AVEC CONFIRM. HISTO.	C761	T.M. SIEGE MAL DEF. DU THOR.
A153	TUBERC. PULM., AVEC CONFIRM., MOYEN SAI	C780	T.M. IIRE. DU POUMON
A154	TUBERC. DES GGL. INTRATHOR., AVEC CONFIRM.	C781	T.M. IIRE. DU MEDIASTIN
A155	TUBERC. DU LARYNX, DE LA TRACHEE ET DES BRONCHES, AVEC CONFIRM.	C782	T.M. IIRE. DE LA PLEVRE
A156	PLEURESIE TUBERC., AVEC CONFIRM.	C783	T.M. IIRE. DES ORG. RESP., NCA OU SAI
A157	PRIMO-INFECT. TUBERC. DE L'APP. RESP., AVEC CONFIRM.	D021	CARC. IN SITU DE LA TRACHEE
A158	TUBERC. DE L'APP. RESP. NCA, AVEC CONFIRM.	D022	CARC. IN SITU DES BRONCHES ET DU POUMON
A159	TUBERC. DE L'APP. RESP. SAI, AVEC CONFIRM.	D023	CARC. IN SITU D'AUTRES PARTIES DE L'APP. RESP.
A160	TUBERC. PULM., AVEC EX. BACTERIO. ET HISTO. NEGATIFS	D142	T.B. DE LA TRACHEE
A161	TUBERC. PULM., SANS EX. BACTERIO. ET HISTO.	D143	T.B. DES BRONCHES ET DU POUMON
A162	TUBERC. PULM.	D152	T.B. DU MEDIASTIN
A163	TUBERC. DES GGL. INTRATHOR.	D381	T. EV. IMPR., INC. DE LA TRACHEE, DES BRONCHES ET DU POUMON
A164	TUBERC. DU LARYNX, DE LA TRACHEE ET DES BRONCHES	D383	T. EV. IMPR., INC. DU MEDIASTIN
A165	PLEURESIE TUBERC.	D385	T. EV. IMPR., INC. D'AUTRES ORG. RESP.
A167	PRIMO-INFECT. TUBERC. DE L'APP. RESP.	D860	SARCOIDOSE DU POUMON
A168	TUBERC. DE L'APP. RESP., NCA	E840	FIBROSE KYSTIQUE AVEC MANIF. PULM.
A169	TUBERC. DE L'APP. RESP. SAI	E841	FIBROSE KYSTIQUE AVEC MANIF. INTEST.
A202	PESTE PULM.	E848	FIBROSE KYSTIQUE AVEC AUTRES MANIF.
A212	TULAREMIE PULM.	E849	FIBROSE KYSTIQUE, SAI
A221	CHARBON PULM.	G473	APNEE DU SOMMEIL
A310	INFECT. PULM. A MYCOBACTERIES ATYPIQUES	I260	EMBOLIE PULM., AVEC MENTION DE COEUR PULM. AIG.
A370	COQUELUCHE A BORDETELLA PERTUSSIS	I269	EMBOLIE PULM. SAI
A371	COQUELUCHE A BORDETELLA PARAPERTUSSIS	I270	HYPERTENSION PULM.
A378	COQUELUCHE DUE A D'AUTRES ESPECES DE BORDETELLA	I272	AUTRES HYPERTENSIONS PULM. SECOND.
A379	COQUELUCHE, SAI	J00	RHINOPHARYNGITE
A420	ACTINOMYCOSE PULM.	J010	SINUSITE MAXILLAIRE AIG.
A430	NOCARDIOSE PULM.	J011	SINUSITE FRONTALE AIG.
A481	MAL. DES LEGIONNAIRES PULM. OU SAI	J012	SINUSITE ETHMOIDALE AIG.
B012	PNEUMOPATHIE VARICELLEUSE	J013	SINUSITE SPHENOIDALE AIG.
B052	ROUGEOLE COMPLIQ. D'UNE PNEUMOPATHIE	J014	PANSINUSITE AIG.
B250	PNEUMOPATHIE A CYTOMEGALOVIRUS	J018	SINUSITES AIG., NCA
B334	SYND. PULM. HANTAVIRUS	J019	SINUSITE AIG., SAI
B371	CANDIDOSE PULM.	J020	PHARYNGITE A STREPTO.
B380	COCCIDIOIDOMYCOSE PULM. AIG.	J028	PHARYNGITE AIG. DUE A D'AUTRES MICRO-ORG. PREC.
B381	COCCIDIOIDOMYCOSE PULM. CHRON.	J029	PHARYNGITE, SAI
B382	COCCIDIOIDOMYCOSE PULM., SAI	J030	AMYGDALITE A STEPTO.
B390	HISTOPLASMOSE PULM. AIG. A HISTOPLASMA CAPSULATUM	J038	AMYGDALITE AIG. DUE A D'AUTRES MICRO-ORG. PREC.
B391	HISTOPLASMOSE PULM. CHRON. A HISTOPLASMA CAPSULATUM	J039	AMYGDALITE, SAI
B392	HISTOPLASMOSE PULM. A HISTOPLASMA CAPSULATUM, SAI	J040	LARYNGITE AIG. OU SAI
B400	BLASTOMYCOSE PULM. AIG.	J041	TRACHEITE AIG. OU SAI
B401	BLASTOMYCOSE PULM. CHRON.	J042	LARYNGO-TRACHEITE AIG. OU SAI
B402	BLASTOMYCOSE PULM., SAI	J050	LARYNGITE OBSTRU.
B410	PARACOCCIDIOIDOMYCOSE PULM.	J051	EPIGLOTTITE AIG. OU SAI
B420	SPOROTRICHOSE PULM.	J060	LARYNGO-PHARYNGITE AIG.
B440	ASPERGILLOSE PULM. INVASIVE	J068	INFECT. AIG. DES VOIES RESP. SUP., A LOC. MULT., NCA
B441	ASPERGILLOSES PULM., NCA	J069	INFECT. DES VOIES RESP. SUP., SAI
B450	CRYPTOCOCCOSE PULM.	J09	GRIPPE, A CERTAINS VIRUS GRIPPAUX IDENTIFIES
B460	MUCORMYCOSE PULM.	J100	GRIPPE AVEC PNEUMOPATHIE, AUTRE VIRUS GRIPPAL IDENTIFIE
B583	TOXOPLASMOSE PULM.	J101	GRIPPE AVEC D'AUTRES MANIF. RESP., AUTRE VIRUS GRIPPAL IDENTIFIE
B671	INFECT. PULM. A ECHINOCOCCUS GRANULOSUS	J108	GRIPPE AVEC D'AUTRES MANIF., AUTRE VIRUS GRIPPAL IDENTIFIE
C33	T.M. DE LA TRACHEE	J110	GRIPPE AVEC PNEUMOPATHIE, VIRUS NON IDENTIFIE
C340	T.M. DE LA BRONCHE SOUCHE	J111	GRIPPE AVEC D'AUTRES MANIF. RESP., VIRUS NON IDENTIFIE
C341	T.M. DU LOBE SUP., BRONCHES OU POUMON	J118	GRIPPE AVEC D'AUTRES MANIF., VIRUS NON IDENTIFIE
C342	T.M. DU LOBE MOY., BRONCHES OU POUMON	J120	PNEUMOPATHIE ADENOVIRALE
C343	T.M. DU LOBE INF., BRONCHES OU POUMON	J121	PNEUMOPATHIE DUE AU VIRUS RESP. SYNCYTIAL
C348	T.M. A LOC. CONTIGUES DES BRONCHES ET DU POUMON	J122	PNEUMOPATHIE DUE AU VIRUS PARAGRIPPAUX
C349	T.M. DE BRONCHE OU DU POUMON, SAI		
C384	T.M. DE LA PLEVRE		
C388	T.M. A LOC. CONTIGUES DU COEUR, DU MEDIASTIN ET DE LA PLEVRE		

J123	PNEUMONIE DUE A METAPNEUMOVIRUS HUMAIN	J341	KYSTE ET MUOCOCELE DU NEZ ET DES SINUS DU NEZ
J128	AUTRES PNEUMOPATHIES VIRALES	J342	DEVIATION DE LA CLOISON
J129	PNEUMOPATHIE VIRALE, SAI	J343	HYPERTROPHIE DES CORNETS DU NEZ
J13	PNEUMONIE DUE A STREPTOCOCCUS PNEUMONIAE	J348	MAL. PREC. DU NEZ ET DES SINUS DU NEZ, NCA
J14	PNEUMOPATHIE DUE A HAEMOPHILUS INFLUENZAE	J350	AMYGDALITE CHRON.
J150	PNEUMOPATHIE DUE A KLEBSIELLA PNEUMONIAE	J351	HYPERTROPHIE DES AMYGDALES
J151	PNEUMOPATHIE DUE A PSEUDOMONAS	J352	HYPERTROPHIE DES VEGETATIONS ADENOIDES
J152	PNEUMOPATHIE DUE A DES STAPHYLO.	J353	HYPERTROPHIE DES AMYGDALES ET DES VEGETATIONS ADENOIDES
J153	PNEUMOPATHIE DUE A DES STREPTO., GROUPE B	J358	MAL. CHRON. DES AMYGDALES ET DES VEGETATIONS ADENOIDES, NCA
J154	PNEUMOPATHIE DUE A D'AUTRES STREPTO.	J359	MAL. DES AMYGDALES ET DES VEGETATIONS ADENOIDES, SAI
J155	PNEUMOPATHIE DUE A ESCHERICHIA COLI	J36	ANGINE PHLEGMONEUSE
J156	PNEUMOPATHIE DUE A D'AUTRES BACT. AEROBIES A GRAM NEGATIF	J370	LARYNGITE CHRON.
J157	PNEUMOPATHIE DUE A MYCOPLASMA PNEUMONIAE	J371	LARYNGO-TRACHEITE CHRON.
J158	AUTRES PNEUMOPATHIES BACT.	J380	PARALYSIE DES CORDES VOCALES ET DU LARYNX
J159	PNEUMOPATHIE BACT., SAI	J381	POLYPE DES CORDES VOCALES ET DU LARYNX
J160	PNEUMOPATHIE DUE A CHLAMYDIA	J382	NODULES DES CORDES VOCALES
J168	PNEUMOPATHIE DUE A D'AUTRES MICRO-ORG. INFECT.	J383	MAL. DES CORDES VOCALES, NCA
J170	PNEUMOPATHIE AVEC MAL. BACT. CL. AILL.	J384	OEDEME DU LARYNX
J171	PNEUMOPATHIE AVEC MAL. VIRALES CL. AILL.	J385	SPASME LARYNGE
J172	PNEUMOPATHIE AVEC MYCOSES	J386	STENOSE DU LARYNX
J173	PNEUMOPATHIE AVEC MAL. PARASIT.	J387	MAL. DU LARYNX, NCA
J178	PNEUMOPATHIE AVEC AUTRES MAL. CL. AILL.	J390	ABCES PARAPHARYNGE ET RETROPHARYNGE
J180	BRONCHOPNEUMOPATHIE, SAI	J391	ABCES DU PHARYNX, NCA
J181	PNEUMOPATHIE LOBAIRE, SAI	J392	MAL. DU PHARYNX, NCA
J182	PNEUMOPATHIE HYPOSTATIQUE, SAI	J393	REAC. ANAPHYL. DES VOIES RESP. SUP., LOC. SAI
J188	PNEUMOPATHIES NCA, MICRO-ORG. SAI	J398	MAL. DES VOIES RESP. SUP. PREC., NCA
J189	PNEUMOPATHIE, SAI	J40	BRONCHITE, SAI
J200	BRONCHITE AIG. DUE A MYCOPLASMA PNEUMONIAE	J410	BRONCHITE CHRON. SIMPLE
J201	BRONCHITE AIG. DUE A HAEMOPHILUS INFLUENZAE	J411	BRONCHITE CHRON. MUCOPURULENTE
J202	BRONCHITE AIG. DUE A DES STEPTO.	J418	BRONCHITE CHRON. SIMPLE ET MUCOPURULENTE
J203	BRONCHITE AIG. DUE AU VIRUS COXSACKIE	J42	BRONCHITE CHRON., SAI
J204	BRONCHITE AIG. DUE AUX VIRUS PARAGRIPPAUX	J430	SYND. DE MACLEOD
J205	BRONCHITE AIG. DUE AU VIRUS RESP. SYNCYTIAL	J431	EMPHYSEME PANLOBULAIRE
J206	BRONCHITE AIG. DUE A DES RHINOVIRUS	J432	EMPHYSEME CENTRO-LOBULAIRE
J207	BRONCHITE AIG. DUE A DES VIRUS ECHO	J438	EMPHYSEMES, NCA
J208	BRONCHITE AIG. DUE A D'AUTRES MICRO-ORG. PREC.	J439	EMPHYSEME, SAI
J209	BRONCHITE AIG., SAI	J440	MAL. PULM. OBSTRU. CHRON. AVEC INFECT. AIG. DES VOIES RESP. INF.
J210	BRONCHIOLITE AIG. DUE AU VIRUS RESP. SYNCYTIAL	J441	MAL. PULM. OBSTRU. CHRON. AVEC EPISODES AIG., SAI
J211	BRONCHIOLITE AIG. DUE A METAPNEUMOVIRUS HUMAIN	J448	MAL. PULM. OBSTRU. CHRON. PREC., NCA
J218	BRONCHIOLITE AIG. DUE A D'AUTRES MICRO-ORG. PREC.	J449	MAL. PULM. OBSTRU. CHRON., SAI
J219	BRONCHIOLITE, SAI	J450	ASTHME A PREDOMINANCE ALLERGIQUE
J300	RHINITE VASOMOTRICE	J451	ASTHME NON ALLERGIQUE
J301	RHINITE ALLERGIQUE DUE AU POLLEN	J458	ASTHME ASSOCIE
J302	RHINITES ALLERGIQUES SAISONNIERES, NCA	J459	ASTHME, SAI
J303	RHINITES ALLERGIQUES, NCA	J46	ETAT DE MAL ASTHMATIQUE
J304	RHINITE ALLERGIQUE, SAI	J47	BRONCHECTASIE
J310	RHINITE CHRON. OU SAI	J60	PNEUMOCONIOSE DES MINEURS DE CHARBON
J311	RHINOPHARYNGITE CHRON.	J61	PNEUMOCONIOSE DUE A L'AMIANTE ET A D'AUTRES FIBRES MINERALES
J312	PHARYNGITE CHRON.	J620	PNEUMOCONIOSE DUE A LA POUSSIERE DU TALC
J320	SINUSITE MAXILLAIRE CHRON. OU SAI	J628	PNEUMOCONIOSE DUE A D'AUTRES POUSSIERS DE SILICE
J321	SINUSITE FRONTALE CHRON. OU SAI	J630	ALUMINOSE DU POUMON
J322	SINUSITE ETHMOIDALE CHRON. OU SAI	J631	FIBROSE DU POUMON DUE A LA BAUXITE
J323	SINUSITE SPHENOIDALE CHRON. OU SAI	J632	BERYLLIOSE DU POUMON
J324	PANSINUSITE CHRON. OU SAI	J633	FIBROSE DU POUMON DUE AU GRAPHITE
J328	SINUSITES NCA, CHRON. OU SAI	J634	SIDEROSE DU POUMON
J329	SINUSITE CHRON. OU SAI	J635	STANNOSE DU POUMON
J330	POLYPE DES FOSSES NASALES	J638	PNEUMOCONIOSE DUE A D'AUTRES POUSSIERS INORGANIQUES PREC.
J331	POLYPOSE RHINO-SINUSIENNE DEFORMANTE	J64	PNEUMOCONIOSE, SAI
J338	POLYPPES DES SINUS, NCA	J65	PNEUMOCONIOSE ASSOCIEE A LA TUBERC.
J339	POLYPE NASAL, SAI	J660	BYSSINOSE
J340	ABCES, FURONCLE ET ANTHRAX DU NEZ	J661	MAL. DES APPRETEURS DU LIN
		J662	CANNABINOSE
		J668	AFF. DES VOIES AERIENNES DUE A D'AUTRES POUSSIERS ORG. PREC.
		J670	POUMON DE FERMIER
		J671	BAGASSOSE
		J672	POUMON DES OISELEURS

J673	SUBEROSE	J981	COLLAPSUS PULM.
J674	POUMON DES MALTEURS	J982	EMPHYSEME INTERST.
J675	POUMON DES CHAMPIGNONNISTES	J983	EMPHYSEME COMPENSATEUR
J676	POUMON DES ECORCEURS D'ERABLES	J984	AFF. PULM., NCA
J677	MAL. PULM. DUE AUX SYST. DE CONDITIONN. ET D'HUMIDIFICATION DE L'AIR	J985	MAL. DU MEDIASTIN, NCA
J678	PNEUMOPATHIE PAR HYPERSENSIBILITE A D'AUTRES POUSSIERS ORG.	J9860	PARALYSIE DU DIAPHRAGME
J679	PNEUMOPATHIE PAR HYPERSENSIBILITE AUX POUSSIERS ORG., SAI	J9868	MAL. DU DIAPHRAGME NCA
J680	BRONCHITE ET PNEUMOPATHIE DUES A INHAL. AGENTS CHIM.	J988	TBL. RESP. PREC., NCA
J681	OEDÈME DU POUMON DÛ À INHAL AGENTS CHIM	J990	MAL. PULM. RHUMATOIDE
J682	INFL. DES VOIES RESP. SUP. NCA, DUE A INHAL. AGENTS CHIM.	J991	TBL. RESP. AVEC AUTRES AFF. DISSEMINÉES DU TISSU CONJ.
J683	AFF. RESP. AIG. ET SUBAIG. NCA, DUES A INHAL. AGENTS CHIM.	J998	TBL. RESP. AVEC AUTRES MAL. CL. AILL.
J684	AFF. RESP. CHRON. DUES A INHAL. AGENTS CHIM.	O290	COMPLIC. PULM. D'UNE ANEST. AU COURS DE LA GROSS.
J688	AFF. RESP. NCA, DUES A INHAL. AGENTS CHIM.	O740	PNEUMOPATHIE PAR ASPIR. DUE A ANEST. AU COURS DU TRAVAIL, ACCOUCH.
J689	AFF. RESP. SAI, DUE A INHAL. AGENTS CHIM.	O741	COMPLIC. PULM. DE L'ANEST. AU COURS DU TRAVAIL, ACCOUCH., NCA
J690	PNEUMOPATHIE DUE A DES ALIMENTS ET DES VOMISSEMENTS	O890	COMPLIC. PULM. DE L'ANEST. AU COURS DE LA PUERP.
J691	PNEUMOPATHIE DUE A DES HUILES ET DES ESSENCES	O995	MAL. DE L'APP. RESP. COMPLIQ. LA GROSS., L'ACCOUCH. ET LA PUERP.
J698	PNEUMOPATHIE DUE A D'AUTRES SUBST. SOLIDES ET LIQUIDES	P230	PNEUMOPATHIE CONG. DUE A UN AGENT VIRAL
J700	AFF. PULM. AIG. DUES A UNE IRRAD.	P231	PNEUMOPATHIE CONG. A CHLAMYDIA
J701	AFF. PULM. CHRON. ET AUTRES DUES A UNE IRRAD.	P232	PNEUMOPATHIE CONG. A STAPHYLO.
J702	AFF. PULM. INTERST. AIG., MEDICAM.	P233	PNEUMOPATHIE CONG. A STREPTO., GROUPE B
J703	AFF. PULM. INTERST. CHRON., MEDICAM.	P234	PNEUMOPATHIE CONG. A ESCHERICHIA COLI
J704	AFF. PULM. INTERST., MEDICAM., SAI	P235	PNEUMOPATHIE CONG. A PSEUDOMONAS
J708	AFF. RESP. DUES A D'AUTRES AGENTS EXT. PREC.	P236	PNEUMOPATHIE CONG. DUE A D'AUTRES AGENTS BACT.
J709	AFF. RESP. DUE A UN AGENT EXT., SAI	P238	PNEUMOPATHIE CONG. DUE A D'AUTRES MICRO-ORG.
J80	SYND. DE DETRESSE RESP. DE L'ADULTE	P239	PNEUMOPATHIE CONG., SAI
J81	OEDEME PULM.	P240	ASPIRATION NEONAT. DE MECONIUM
J82	EOSINOPHILIE PULM., NCA	P241	ASPIRATION NEONAT. DE L.A. ET DE MUCUS
J840	PNEUMOPATHIES ALVEOLAIRES ET PARIETO-ALVEOLAIRES	P242	ASPIRATION NEONAT. DE SANG
J841	AFF. PULM. INTERST. AVEC FIBROSE, NCA	P243	ASPIRATION NEONAT. DE LAIT ET D'ALIMENTS REGURGITÉS
J848	AFF. PULM. INTERST. PREC., NCA	P248	SYND. NEONATALS D'ASPIRATION, NCA
J849	AFF. PULM. INTERST., SAI	P249	SYND. NEONAT. D'ASPIRATION, SAI
J850	GANGRENE ET NECROSE DU POUMON	P250	EMPHYSEME INTERST. SURVENANT PENDANT LA PERIODE PERINAT.
J851	ABCES DU POUMON AVEC PNEUMOPATHIE	P251	PNEUMOTHORAX SURVENANT PENDANT LA PERIODE PERINAT.
J852	ABCES DU POUMON SAI	P252	PNEUMOMEDIASTIN SURVENANT PENDANT LA PERIODE PERINAT.
J853	ABCES DU MEDIASTIN	P253	PNEUMOPERICARDE SURVENANT PENDANT LA PERIODE PERINAT.
J860	PYOTHORAX AVEC FISTULE	P258	AFF. APPARENT. A EMPHYS. INTERST. SURVENANT EN PERIODE PERINAT., NCA
J869	PYOTHORAX SANS FISTULE	P260	HEMORR. TRACHEOBRONCHIQUE SURVENANT PENDANT LA PERIODE PERINAT.
J90	EPANCHEMENT PLEURAL, NCA	P261	HEMORR. PULM. MASSIVE SURVENANT PENDANT LA PERIODE PERINAT.
J91	EPANCHEMENT PLEURAL AVEC MAL. CL. AILL.	P268	HEMORR. PULM. SURVENANT PENDANT LA PERIODE PERINAT., NCA
J920	PLAQUE PLEURALE AVEC ASBESTOSE	P269	HEMORR. PULM. SAI SURVENANT PENDANT LA PERIODE PERINAT.
J929	PLAQUE PLEURALE SAI	P270	SYND. DE WILSON-MIKITY
J930	PNEUMOTHORAX SPONT. AVEC PRESSION POSITIVE	P271	DYSPLASIE BRONCHO-PULM. SURVENANT PENDANT LA PERIODE PERINAT.
J931	PNEUMOTHORAX SPONT., NCA	P278	MAL. RESP. CHRON. SURVENANT PENDANT LA PERIODE PERINAT., NCA
J938	PNEUMOTHORAX, NCA	P279	MAL. RESP. CHRON. SAI SURVENANT PENDANT LA PERIODE PERINAT.
J939	PNEUMOTHORAX, SAI	P280	ATELECTASIE PRIMITIVE DU N.N.
J940	EPANCHEMENT CHYLEUX	P281	ATELECTASIES DU N.N., NCA OU SAI
J941	FIBROTHORAX	P282	CRISES DE CYANOSE DU N.N.
J942	HEMOTHORAX	P283	APNEE DU SOMMEIL CHEZ LE N.N.
J948	AFF. PLEURALES PREC., NCA	P284	APNEES DU N.N., NCA
J950	FCT. DEFECTUEUX D'UNE TRACHEOSTOMIE	P285	INSUF. RESP. DU N.N.
J951	INSUF. PULM. AIG. CONSEC. A UNE ITV. CHIR. THOR.	P288	AFF. RESP. PREC. CHEZ LE N.N., NCA
J952	INSUF. PULM. AIG. CONSEC. A UNE ITV. CHIR. NON THOR.	P289	AFF. RESP. DU N.N., SAI
J953	INSUF. PULM. CHRON. CONSEC. A UNE ITV. CHIR.	Q300	ATRESIE DES CHOANES
J954	SYND. DE MENDELSON	Q301	AGENESIE ET HYPOPLASIE DU NEZ
J955	STENOSE SOUS-GLOTTIQUE APRES UN ACTE	Q302	FISSURE, ECHANCRURE ET FENTE NASALES CONG.
J958	TBL. RESP. NCA, APRES UN ACTE	Q303	PERFO. CONG. DE LA CLOISON NASALE
J960	INSUF. RESP. AIG.	Q308	MALF. CONG. DU NEZ, NCA
J961	INSUF. RESP. CHRON.		
J961+0	INSUF. RESP. CHRON. OBSTRU.		
J961+1	INSUF. RESP. CHRON. RESTRI.		
J969	INSUF. RESP., SAI		
J980	AFF. DES BRONCHES, NCA		

Q309	MALF. CONG. DU NEZ, SAI	S2721	HEMOPNEUMOTHORAX TRAUMA., AVEC PLAIE INTRATHOR.
Q310	PTERYGION DU LARYNX	S273	LES. TRAUMA. DU POUMON, NCA
Q311	STENOSE SOUS-GLOTTIQUE CONG.	S2730	LES. TRAUMA. DU POUMON NCA, SANS PLAIE INTRATHOR.
Q312	HYPOPLASIE DU LARYNX	S2731	LES. TRAUMA. DU POUMON NCA, AVEC PLAIE INTRATHOR.
Q313	LARYNGOCELE	S274	LES. TRAUMA. DES BRONCHES
Q315	LARYNGOMALACIE CONG.	S2740	LES. TRAUMA. DES BRONCHES, SANS PLAIE INTRATHOR.
Q318	MALF. CONG. DU LARYNX, NCA	S2741	LES. TRAUMA. DES BRONCHES, AVEC PLAIE INTRATHOR.
Q319	MALF. CONG. DU LARYNX, SAI	S275	LES. TRAUMA. DE LA TRACHEE THOR.
Q320	TRACHEOMALACIE CONG.	S2750	LES. TRAUMA. DE LA TRACHEE THOR., SANS PLAIE INTRATHOR.
Q321	MALF. CONG. DE LA TRACHEE, NCA	S2751	LES. TRAUMA. DE LA TRACHEE THOR., AVEC PLAIE INTRATHOR.
Q322	BRONCHOMALACIE CONG.	S276	LES. TRAUMA. DE LA PLEVRE
Q323	STENOSE BRONCHIQUE CONG.	S2760	LES. TRAUMA. DE LA PLEVRE, SANS PLAIE INTRATHOR.
Q324	MALF. CONG. DES BRONCHES, NCA OU SAI	S2761	LES. TRAUMA. DE LA PLEVRE, AVEC PLAIE INTRATHOR.
Q330	POUMON KYSTIQUE CONG.	S277	LES. TRAUMA. MULT. DES ORG. INTRATHOR.
Q331	LOBE PULM. SURNUMERAIRE	S2770	LES. TRAUMA. MULT. DES ORG. INTRATHOR., SANS PLAIE INTRATHOR.
Q332	SEQUESTRATION PULM.	S2771	LES. TRAUMA. MULT. DES ORG. INTRATHOR., AVEC PLAIE INTRATHOR.
Q333	AGENESIE DU POUMON	S278	LES. TRAUMA. D'AUTRES ORG. INTRATHOR. PREC.
Q334	BRONCHECTASIE CONG.	S2780	LES. TRAUMA. D'AUTRES ORG. INTRATHOR. PREC., SANS PLAIE INTRATHOR.
Q335	TISSU ECTOPIQUE INTRAPULMONAIRE	S2781	LES. TRAUMA. D'AUTRES ORG. INTRATHOR. PREC., AVEC PLAIE INTRATHOR.
Q336	HYPOPLASIE ET DYSPLASIE DU POUMON	S280	ECRAS. DU THOR.
Q338	MALF. CONG. DU POUMON, NCA	S290	LES. TRAUMA. DES MUSCLES ET DES TENDONS NIV. THOR.
Q339	MALF. CONG. DU POUMON, SAI	S297	LES. TRAUMA. MULT. DU THOR.
Q340	ANOM. CONG. DE LA PLEVRE	S298	LES. TRAUMA. PREC. DU THOR., NCA
Q341	KYSTE CONG. DU MEDIASTIN	T173	C.E. DANS LE LARYNX
Q348	MALF. CONG. PREC. DE L'APP. RESP., NCA	T174	C.E. DANS LA TRACHEE
R040	EPISTAXIS	T175	C.E. DANS LES BRONCHES
R041	HEMORR. DE LA GORGE	T178	C.E. DE LOC. AUTRES ET MULT. DANS LES VOIES RESP.
R042	HEMOPTYSIE	T179	C.E. DANS LES VOIES RESP., PARTIE SAI
R048	HEMORR. D'AUTRES PARTIES DES VOIES RESP.	T180	C.E. DANS LA BOUCHE
R049	HEMORR. DES VOIES RESP., SAI	T270	BRULURE DU LARYNX ET DE LA TRACHEE
R05	TOUX	T271	BRULURE COMPRENANT LE LARYNX ET LA TRACHEE AVEC LES POUMONS
R060	DYSPNEE	T272	BRULURE D'AUTRES PARTIES DES VOIES RESP.
R061	STRIDOR	T273	BRULURE DES VOIES RESP., PARTIE SAI
R062	SIFFLEMENT RESPIRATOIRE	T274	CORROSION DU LARYNX ET DE LA TRACHEE
R063	RESPIRATION PERIODIQUE	T275	CORROSION COMPRENANT LA LARYNX ET LA TRACHEE AVEC LES POUMONS
R064	HYPERVENTILATION	T276	CORROSION D'AUTRES PARTIES DES VOIES RESP.
R065	RESPIRATION PAR LA BOUCHE	T277	CORROSION DES VOIES RESP., PARTIE SAI
R066	HOQUET	T797	EMPHYSEME /S-CUT. D'ORIGINE TRAUMA.
R067	ETERNUEMENT	U049	SRAS, SAI
R068	ANOM. DE LA RESPIRATION, NCA OU SAI	Z030	OBS. POUR SUSPICION DE TUBERC.
R070	DOULEUR DE LA GORGE	Z4583	AJUST. D'UNE PROTHESE INT. DES VOIES AERIENNES SUP.
R071	DOULEUR THOR. RESP.	Z5180	SEANCE D'O2THER. HYPERBARE
R072	DOULEUR PRECORDIALE	Z587	DIFF. LIEES A L'EXPO. A LA FUMEE DU TABAC
R073	DOULEURS THOR., NCA	Z716	CONSEIL POUR TABAGISME
R074	DOULEUR THOR., SAI	Z720	DIFF. LIEES A L'USAGE DU TABAC
R090	ASPHYXIE	Z902	ABSENCE ACQUISE DE POUMON
R091	INFL. DE LA PLEVRE	Z942	GREFFE DE POUMON
R092	ARRET RESP.	Z963	PRESENCE D'UN LARYNX ARTIF.
R093	EXPECTORATION ANL.	Z990	DEPENDANCE ENVERS UN ASPIRATEUR
S100	CONTUSION DE LA GORGE	Z991	DEPENDANCE ENVERS UN RESPIRATEUR
S110	PLAIE OUV. AVEC ATTEINTE DU LARYNX ET DE LA TRACHEE	Z991+0	DEPENDANCE ENVERS UN RESPIRATEUR : VENTIL. PAR TRACHEO.
S170	ECRAS. DU LARYNX ET DE LA TRACHEE	Z991+1	DEPENDANCE ENVERS UN RESPIRATEUR : VENTIL. PAR MASQUE NASAL
S202	CONTUSION DU THOR.	Z991+8	DEPENDANCE ENVERS UN RESPIRATEUR : VENTIL. PAR MOYEN NCA
S211	PLAIE OUV. DE LA PAROI THOR. ANT.		
S212	PLAIE OUV. DE LA PAROI THOR. POST.		
S217	PLAIES OUV. MULT. DE LA PAROI THOR.		
S219	PLAIE OUV. DU THOR. SAI		
S2231	FRAC. OUV. DE COTE		
S2241	FRAC. OUV. MULT. DE COTES		
S225	VOLET COSTAL		
S2250	VOLET COSTAL, AVEC FRAC. FERMEE		
S2251	VOLET COSTAL, AVEC FRAC. OUV.		
S2281	FRAC. OUV. D'AUTRES PARTIES DES OS DU THOR.		
S270	PNEUMOTHORAX TRAUMA.		
S2700	PNEUMOTHORAX TRAUMA., SANS PLAIE INTRATHOR.		
S2701	PNEUMOTHORAX TRAUMA., AVEC PLAIE INTRATHOR.		
S271	HEMOTHORAX TRAUMA.		
S2710	HEMOTHORAX TRAUMA., SANS PLAIE INTRATHOR.		
S2711	HEMOTHORAX TRAUMA., AVEC PLAIE INTRATHOR.		
S272	HEMOPNEUMOTHORAX TRAUMA.		
S2720	HEMOPNEUMOTHORAX TRAUMA., SANS PLAIE INTRATHOR.		

Liste des GMD de la CMC 01

01A03 Insuffisances respiratoires chroniques, âge supérieur à 18 ans

Age >= 18 ans

Au moins une morbidité principale de la liste 0103

01A04 Tumeurs malignes de l'appareil respiratoire, âge supérieur à 18 ans

Age >= 18 ans

Pas de morbidité principale de la liste 0103

Au moins une morbidité principale de la liste 0104

01A20 Autres affections de l'appareil respiratoire, âge supérieur à 18 ans

Age >= 18 ans

Pas de morbidité principale de la liste 0103

Pas de morbidité principale de la liste 0104

Au moins une morbidité principale de la liste 0120

01E01 Mucoviscidose, âge inférieur à 18 ans

Age < 18 ans

Au moins une morbidité principale de la liste 0101

01E21 Autres affections de l'appareil respiratoire, âge inférieur à 18 ans

Age < 18 ans

Pas de morbidité principale de la liste 0101

Au moins une morbidité principale de la liste 0121

CMC 01

Affections de l'appareil respiratoire

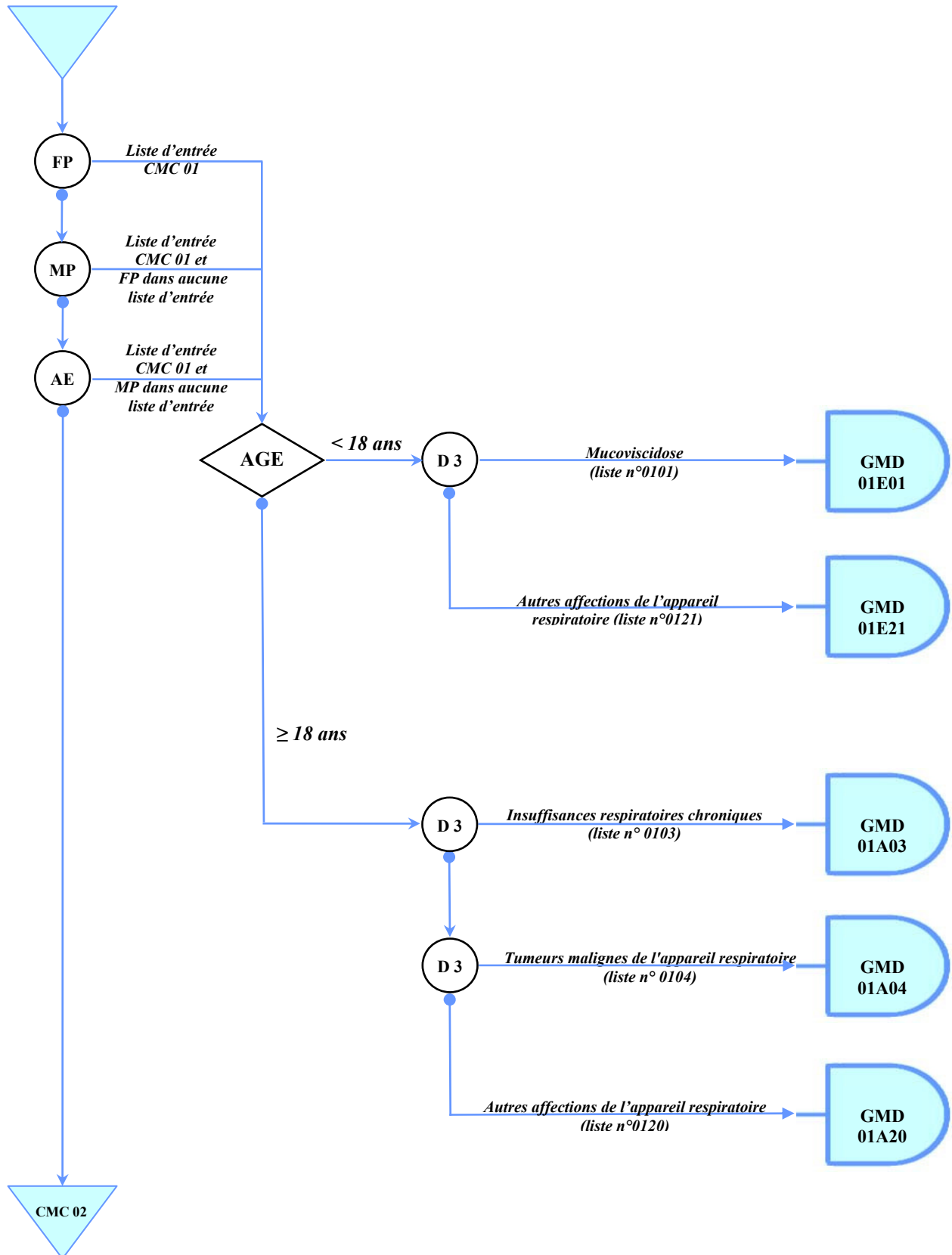

Listes de diagnostics relatives aux groupes de la CMC 01

Liste n° 0101 : Mucoviscidose, enfant

E840	FIBROSE KYSTIQUE AVEC MANIF. PULM.	E848	FIBROSE KYSTIQUE AVEC AUTRES MANIF.
E841	FIBROSE KYSTIQUE AVEC MANIF. INTEST.	E849	FIBROSE KYSTIQUE, SAI

Liste n° 0103 : Insuffisances respiratoires chroniques, adulte

J961	INSUF. RESP. CHRON.	J961+1	INSUF. RESP. CHRON. RESTRI.
J961+0	INSUF. RESP. CHRON. OBSTRU.		

Liste n° 0104 : Tumeurs malignes de l'appareil respiratoire, adulte

C33	T.M. DE LA TRACHEE	C398	T.M. A LOC. CONTIGUES DES ORG. RESP. ET INTRATHOR.
C340	T.M. DE LA BRONCHE SOUCHE	C450	MESOTHELIOME DE LA PLEVRE
C341	T.M. DU LOBE SUP., BRONCHES OU POUMON	C761	T.M. SIEGE MAL DEF. DU THOR.
C342	T.M. DU LOBE MOY., BRONCHES OU POUMON	C780	T.M. IIRE. DU POUMON
C343	T.M. DU LOBE INF., BRONCHES OU POUMON	C781	T.M. IIRE. DU MEDIASTIN
C348	T.M. A LOC. CONTIGUES DES BRONCHES ET DU POUMON	C782	T.M. IIRE. DE LA PLEVRE
C349	T.M. DE BRONCHE OU DU POUMON, SAI	C783	T.M. IIRE. DES ORG. RESP., NCA OU SAI
C384	T.M. DE LA PLEVRE	D021	CARC. IN SITU DE LA TRACHEE
C388	T.M. A LOC. CONTIGUES DU COEUR, DU MEDIASTIN ET DE LA PLEVRE	D022	CARC. IN SITU DES BRONCHES ET DU POUMON
C390	T.M. DES VOIES RESP. SUP., PARTIE SAI	D023	CARC. IN SITU D'AUTRES PARTIES DE L'APP. RESP.
		D383	T. EV. IMPR., INC. DU MEDIASTIN

Liste n° 0120 : Autres affections de l'appareil respiratoire, adulte

A065	ABCES AMIBIEN DU POUMON	B250	PNEUMOPATHIE A CYTOMEGALOVIRUS
A150	TUBERC. PULM., CONFIRM. PAR EX. MICRO. DE L'EXPECTORATION	B334	SYND. PULM. HANTAVIRUS
A151	TUBERC. PULM., CONFIRM. PAR CULTURE SEULEMENT	B371	CANDIDOSE PULM.
A152	TUBERC. PULM., AVEC CONFIRM. HISTO.	B380	COCCIDIOIDOMYCOSE PULM. AIG.
A153	TUBERC. PULM., AVEC CONFIRM., MOYEN SAI	B381	COCCIDIOIDOMYCOSE PULM. CHRON.
A154	TUBERC. DES GGL. INTRATHOR., AVEC CONFIRM.	B382	COCCIDIOIDOMYCOSE PULM., SAI
A155	TUBERC. DU LARYNX, DE LA TRACHEE ET DES BRONCHES, AVEC CONFIRM.	B390	HISTOPLASMOSE PULM. AIG. A HISTOPLASMA CAPSULATUM
A156	PLEURESIE TUBERC., AVEC CONFIRM.	B391	HISTOPLASMOSE PULM. CHRON. A HISTOPLASMA CAPSULATUM
A157	PRIMO-INFECT. TUBERC. DE L'APP. RESP., AVEC CONFIRM.	B392	HISTOPLASMOSE PULM. A HISTOPLASMA CAPSULATUM, SAI
A158	TUBERC. DE L'APP. RESP. NCA, AVEC CONFIRM.	B400	BLASTOMYCOSE PULM. AIG.
A159	TUBERC. DE L'APP. RESP. SAI, AVEC CONFIRM.	B401	BLASTOMYCOSE PULM. CHRON.
A160	TUBERC. PULM., AVEC EX. BACTERIO. ET HISTO. NEGATIFS	B402	BLASTOMYCOSE PULM., SAI
A161	TUBERC. PULM., SANS EX. BACTERIO. ET HISTO.	B410	PARACOCCIDIOIDOMYCOSE PULM.
A162	TUBERC. PULM.	B420	SPOROTRICHOSE PULM.
A163	TUBERC. DES GGL. INTRATHOR.	B440	ASPERGILLOSE PULM. INVASIVE
A164	TUBERC. DU LARYNX, DE LA TRACHEE ET DES BRONCHES	B441	ASPERGILLOSES PULM., NCA
A165	PLEURESIE TUBERC.	B450	CRYPTOCOCCOSE PULM.
A167	PRIMO-INFECT. TUBERC. DE L'APP. RESP.	B460	MUCORMYCOSE PULM.
A168	TUBERC. DE L'APP. RESP., NCA	B583	TOXOPLASMOSE PULM.
A169	TUBERC. DE L'APP. RESP. SAI	B671	INFECT. PULM. A ECHINOCOCCUS GRANULOSUS
A202	PESTE PULM.	D142	T.B. DE LA TRACHEE
A212	TULAREMIE PULM.	D143	T.B. DES BRONCHES ET DU POUMON
A221	CHARBON PULM.	D152	T.B. DU MEDIASTIN
A310	INFECT. PULM. A MYCOBACTERIES ATYPIQUES	D381	T. EV. IMPR., INC. DE LA TRACHEE, DES BRONCHES ET DU POUMON
A370	COQUELUCHE A BORDETELLA PERTUSSIS	D385	T. EV. IMPR., INC. D'AUTRES ORG. RESP.
A371	COQUELUCHE A BORDETELLA PARAPERTUSSIS	D860	SARCOIDOSE DU POUMON
A378	COQUELUCHE DUE A D'AUTRES ESPECES DE BORDETELLA	E840	FIBROSE KYSTIQUE AVEC MANIF. PULM.
A379	COQUELUCHE, SAI	E841	FIBROSE KYSTIQUE AVEC MANIF. INTEST.
A420	ACTINOMYCOSE PULM.	E848	FIBROSE KYSTIQUE AVEC AUTRES MANIF.
A430	NOCARDIOSE PULM.	E849	FIBROSE KYSTIQUE, SAI
A481	MAL. DES LEGIONNAIRES PULM. OU SAI	G473	APNEE DU SOMMEIL
B012	PNEUMOPATHIE VARICELLEUSE	I260	EMBOLIE PULM., AVEC MENTION DE COEUR PULM. AIG.
B052	ROUGEOLE COMPLIQ. D'UNE PNEUMOPATHIE	I269	EMBOLIE PULM. SAI
		I270	HYPERTENSION PULM.
		I272	AUTRES HYPERTENSIONS PULM. SECOND.
		J00	RHINOPHARYNGITE

J010	SINUSITE MAXILLAIRE AIG.	J201	BRONCHITE AIG. DUE A HAEMOPHILUS INFLUENZAE
J011	SINUSITE FRONTALE AIG.	J202	BRONCHITE AIG. DUE A DES STEPTO.
J012	SINUSITE ETHMOIDALE AIG.	J203	BRONCHITE AIG. DUE AU VIRUS COXSACKIE
J013	SINUSITE SPHENOIDALE AIG.	J204	BRONCHITE AIG. DUE AUX VIRUS PARAGRIPPAUX
J014	PANSINUSITE AIG.	J205	BRONCHITE AIG. DUE AU VIRUS RESP. SYNCYTIAL
J018	SINUSITES AIG., NCA	J206	BRONCHITE AIG. DUE A DES RHINOVIRUS
J019	SINUSITE AIG., SAI	J207	BRONCHITE AIG. DUE A DES VIRUS ECHO
J020	PHARYNGITE A STREPTO.	J208	BRONCHITE AIG. DUE A D'AUTRES MICRO-ORG. PREC.
J028	PHARYNGITE AIG. DUE A D'AUTRES MICRO-ORG. PREC.	J209	BRONCHITE AIG., SAI
J029	PHARYNGITE, SAI	J210	BRONCHIOLITE AIG. DUE AU VIRUS RESP. SYNCYTIAL
J030	AMYGDALITE A STEPTO.	J211	BRONCHIOLITE AIG. DUE A METAPNEUMOVIRUS HUMAIN
J038	AMYGDALITE AIG. DUE A D'AUTRES MICRO-ORG. PREC.	J218	BRONCHIOLITE AIG. DUE A D'AUTRES MICRO-ORG. PREC.
J039	AMYGDALITE, SAI	J219	BRONCHIOLITE, SAI
J040	LARYNGITE AIG. OU SAI	J300	RHINITE VASOMOTRICE
J041	TRACHEITE AIG. OU SAI	J301	RHINITE ALLERGIQUE DUE AU POLLEN
J042	LARYNGO-TRACHEITE AIG. OU SAI	J302	RHINITES ALLERGIQUES SAISONNIERES, NCA
J050	LARYNGITE OBSTRU.	J303	RHINITES ALLERGIQUES, NCA
J051	EPIGLOTTITE AIG. OU SAI	J304	RHINITE ALLERGIQUE, SAI
J060	LARYNGO-PHARYNGITE AIG.	J310	RHINITE CHRON. OU SAI
J068	INFECT. AIG. DES VOIES RESP. SUP., A LOC. MULT., NCA	J311	RHINOPHARYNGITE CHRON.
J069	INFECT. DES VOIES RESP. SUP., SAI	J312	PHARYNGITE CHRON.
J09	GRIPPE, A CERTAINS VIRUS GRIPPAUX IDENTIFIES	J320	SINUSITE MAXILLAIRE CHRON. OU SAI
J100	GRIPPE AVEC PNEUMOPATHIE, AUTRE VIRUS GRIPPAL IDENTIFIE	J321	SINUSITE FRONTALE CHRON. OU SAI
J101	GRIPPE AVEC D'AUTRES MANIF. RESP., AUTRE VIRUS GRIPPAL IDENTIFIE	J322	SINUSITE ETHMOIDALE CHRON. OU SAI
J108	GRIPPE AVEC D'AUTRES MANIF., AUTRE VIRUS GRIPPAL IDENTIFIE	J323	SINUSITE SPHENOIDALE CHRON. OU SAI
J110	GRIPPE AVEC PNEUMOPATHIE, VIRUS NON IDENTIFIE	J324	PANSINUSITE CHRON. OU SAI
J111	GRIPPE AVEC D'AUTRES MANIF. RESP., VIRUS NON IDENTIFIE	J328	SINUSITES NCA, CHRON. OU SAI
J118	GRIPPE AVEC D'AUTRES MANIF., VIRUS NON IDENTIFIE	J329	SINUSITE CHRON. OU SAI
J120	PNEUMOPATHIE ADENOVIRALE	J330	POLYPE DES FOSSES NASALES
J121	PNEUMOPATHIE DUE AU VIRUS RESP. SYNCYTIAL	J331	POLYPOSE RHINO-SINUSIENNE DEFORMANTE
J122	PNEUMOPATHIE DUE AU VIRUS PARAGRIPPAUX	J338	POLYPES DES SINUS, NCA
J123	PNEUMONIE DUE A METAPNEUMOVIRUS HUMAIN	J339	POLYPE NASAL, SAI
J128	AUTRES PNEUMOPATHIES VIRALES	J340	ABCES, FURONCLE ET ANTHRAX DU NEZ
J129	PNEUMOPATHIE VIRALE, SAI	J341	KYSTE ET MUCOCELE DU NEZ ET DES SINUS DU NEZ
J13	PNEUMONIE DUE A STREPTOCOCCUS PNEUMONIAE	J342	DEVIATION DE LA CLOISON
J14	PNEUMOPATHIE DUE A HAEMOPHILUS INFLUENZAE	J343	HYPERTROPHIE DES CORNETS DU NEZ
J150	PNEUMOPATHIE DUE A KLEBSIELLA PNEUMONIAE	J348	MAL. PREC. DU NEZ ET DES SINUS DU NEZ, NCA
J151	PNEUMOPATHIE DUE A PSEUDOMONAS	J350	AMYGDALITE CHRON.
J152	PNEUMOPATHIE DUE A DES STAPHYLO.	J351	HYPERTROPHIE DES AMYGDALES
J153	PNEUMOPATHIE DUE A DES STREPTO., GROUPEB	J352	HYPERTROPHIE DES VEGETATIONS ADENOIDES
J154	PNEUMOPATHIE DUE A D'AUTRES STREPTO.	J353	HYPERTROPHIE DES AMYGDALES ET DES VEGETATIONS ADENOIDES
J155	PNEUMOPATHIE DUE A ESCHERICHIA COLI	J358	MAL. CHRON. DES AMYGDALES ET DES VEGETATIONS ADENOIDES, NCA
J156	PNEUMOPATHIE DUE A D'AUTRES BACT. AEROBIES A GRAM NEGATIF	J359	MAL. DES AMYGDALES ET DES VEGETATIONS ADENOIDES, SAI
J157	PNEUMOPATHIE DUE A MYCOPLASMA PNEUMONIAE	J36	ANGINE PHLEGMONEUSE
J158	AUTRES PNEUMOPATHIES BACT.	J370	LARYNGITE CHRON.
J159	PNEUMOPATHIE BACT., SAI	J371	LARYNGO-TRACHEITE CHRON.
J160	PNEUMOPATHIE DUE A CHLAMYDIA	J380	PARALYSIE DES CORDES VOCALES ET DU LARYNX
J168	PNEUMOPATHIE DUE A D'AUTRES MICRO-ORG. INFECT.	J381	POLYPE DES CORDES VOCALES ET DU LARYNX
J170	PNEUMOPATHIE AVEC MAL. BACT. CL. AILL.	J382	NODULES DES CORDES VOCALES
J171	PNEUMOPATHIE AVEC MAL. VIRALES CL. AILL.	J383	MAL. DES CORDES VOCALES, NCA
J172	PNEUMOPATHIE AVEC MYCOSES	J384	OEDEME DU LARYNX
J173	PNEUMOPATHIE AVEC MAL. PARASIT.	J385	SPASME LARYNGE
J178	PNEUMOPATHIE AVEC AUTRES MAL. CL. AILL.	J386	STENOSE DU LARYNX
J180	BRONCHOPNEUMOPATHIE, SAI	J387	MAL. DU LARYNX, NCA
J181	PNEUMOPATHIE LOBAIRE, SAI	J390	ABCES PARAPHARYNGE ET RETROPHARYNGE
J182	PNEUMOPATHIE HYPOSTATIQUE, SAI	J391	ABCES DU PHARYNX, NCA
J188	PNEUMOPATHIES NCA, MICRO-ORG. SAI	J392	MAL. DU PHARYNX, NCA
J189	PNEUMOPATHIE, SAI	J393	REAC. ANAPHYL. DES VOIES RESP. SUP., LOC. SAI
J200	BRONCHITE AIG. DUE A MYCOPLASMA PNEUMONIAE	J398	MAL. DES VOIES RESP. SUP. PREC., NCA
		J40	BRONCHITE, SAI
		J410	BRONCHITE CHRON. SIMPLE
		J411	BRONCHITE CHRON. MUCOPURULENTE
		J418	BRONCHITE CHRON. SIMPLE ET MUCOPURULENTE
		J42	BRONCHITE CHRON., SAI
		J430	SYND. DE MACLEOD
		J431	EMPHYSEME PANLOBULAIRE

J432	EMPHYSEME CENTRO-LOBULAIRE	J82	EOSINOPHILIE PULM., NCA
J438	EMPHYSEMES, NCA	J840	PNEUMOPATHIES ALVEOLAIRES ET PARIETO-ALVEOLAIRES
J439	EMPHYSEME, SAI	J841	AFF. PULM. INTERST. AVEC FIBROSE, NCA
J440	MAL. PULM. OBSTRU. CHRON. AVEC INFECT. AIG. DES VOIES RESP. INF.	J848	AFF. PULM. INTERST. PREC., NCA
J441	MAL. PULM. OBSTRU. CHRON. AVEC EPISODES AIG., SAI	J849	AFF. PULM. INTERST., SAI
J448	MAL. PULM. OBSTRU. CHRON. PREC., NCA	J850	GANGRENE ET NECROSE DU POUMON
J449	MAL. PULM. OBSTRU. CHRON., SAI	J851	ABCES DU POUMON AVEC PNEUMOPATHIE
J450	ASTHME A PREDOMINANCE ALLERGIQUE	J852	ABCES DU POUMON SAI
J451	ASTHME NON ALLERGIQUE	J853	ABCES DU MEDIASTIN
J458	ASTHME ASSOCIE	J860	PYOTHORAX AVEC FISTULE
J459	ASTHME, SAI	J869	PYOTHORAX SANS FISTULE
J46	ETAT DE MAL ASTHMATIQUE	J90	EPANCHEMENT PLEURAL, NCA
J47	BRONCHECTASIE	J91	EPANCHEMENT PLEURAL AVEC MAL. CL. AILL.
J60	PNEUMOCONIOSE DES MINEURS DE CHARBON	J920	PLAQUE PLEURALE AVEC ASBESTOSE
J61	PNEUMOCONIOSE DUE A L'AMIANTE ET A D'AUTRES FIBRES MINERALES	J929	PLAQUE PLEURALE SAI
J620	PNEUMOCONIOSE DUE A LA POUSSIERE DU TALC	J930	PNEUMOTHORAX SPONT. AVEC PRESSION POSITIVE
J628	PNEUMOCONIOSE DUE A D'AUTRES POUSSIERES DE SILICE	J931	PNEUMOTHORAX SPONT., NCA
J630	ALUMINOSE DU POUMON	J938	PNEUMOTHORAX, NCA
J631	FIBROSE DU POUMON DUE A LA BAUXITE	J939	PNEUMOTHORAX, SAI
J632	BERYLLOSE DU POUMON	J940	EPANCHEMENT CHYLEUX
J633	FIBROSE DU POUMON DUE AU GRAPHITE	J941	FIBROTHORAX
J634	SIDEROSE DU POUMON	J942	HEMOTHORAX
J635	STANNOSE DU POUMON	J948	AFF. PLEURALES PREC., NCA
J638	PNEUMOCONIOSE DUE A D'AUTRES POUSSIERES INORGANQUES PREC.	J950	FCT. DEFECTUEUX D'UNE TRACHEOSTOMIE
J64	PNEUMOCONIOSE, SAI	J951	INSUF. PULM. AIG. CONSEC. A UNE ITV. CHIR. THOR.
J65	PNEUMOCONIOSE ASSOCIEE A LA TUBERC.	J952	INSUF. PULM. AIG. CONSEC. A UNE ITV. CHIR. NON THOR.
J660	BYSSINOSE	J953	INSUF. PULM. CHRON. CONSEC. A UNE ITV. CHIR. SYND. DE MENDELSON
J661	MAL. DES APPRETEURS DU LIN	J954	STENOSE SOUS-GLOTTIQUE APRES UN ACTE
J662	CANNABINOSE	J958	TBL. RESP. NCA, APRES UN ACTE
J668	AFF. DES VOIES AERIENNES DUE A D'AUTRES POUSSIERES ORG. PREC.	J960	INSUF. RESP. AIG.
J670	POUMON DE FERMIER	J969	INSUF. RESP., SAI
J671	BAGASSOSE	J980	AFF. DES BRONCHES, NCA
J672	POUMON DES OISELEURS	J981	COLLAPSUS PULM.
J673	SUBEROSE	J982	EMPHYSEME INTERST.
J674	POUMON DES MALTEURS	J983	EMPHYSEME COMPENSATEUR
J675	POUMON DES CHAMPIGNONNISTES	J984	AFF. PULM., NCA
J676	POUMON DES ECORCEURS D'ERABLES	J985	MAL. DU MEDIASTIN, NCA
J677	MAL. PULM. DUE AUX SYST. DE CONDITIONN. ET D'HUMIDIFICATION DE L'AIR	J9860	PARALYSIE DU DIAPHRAGME
J678	PNEUMOPATHIE PAR HYPERSENSIBILITE A D'AUTRES POUSSIERES ORG.	J9868	MAL. DU DIAPHRAGME NCA
J679	PNEUMOPATHIE PAR HYPERSENSIBILITE AUX POUSSIERES ORG., SAI	J988	TBL. RESP. PREC., NCA
J680	BRONCHITE ET PNEUMOPATHIE DUES A INHAL. AGENTS CHIM.	J990	MAL. PULM. RHUMATOIDE
J681	OEDÈME DU POUMON DÙ À INHAL AGENTS CHIM	J991	TBL. RESP. AVEC AUTRES AFF. DISSEMINÉES DU TISSU CONJ.
J682	INFL. DES VOIES RESP. SUP. NCA, DUE A INHAL. AGENTS CHIM.	J998	TBL. RESP. AVEC AUTRES MAL. CL. AILL.
J683	AFF. RESP. AIG. ET SUBAIG. NCA, DUES A INHAL. AGENTS CHIM.	O290	COMPLIC. PULM. D'UNE ANEST. AU COURS DE LA GROSS.
J684	AFF. RESP. CHRON. DUES A INHAL. AGENTS CHIM.	O740	PNEUMOPATHIE PAR ASPIR. DUE A ANEST. AU COURS DU TRAVAIL, ACCOUC.
J688	AFF. RESP. NCA, DUES A INHAL. AGENTS CHIM.	O741	COMPLIC. PULM. DE L'ANEST. AU COURS DU TRAVAIL, ACCOUC., NCA
J689	AFF. RESP. SAI, DUE A INHAL. AGENTS CHIM.	O890	COMPLIC. PULM. DE L'ANEST. AU COURS DE LA PUERP.
J690	PNEUMOPATHIE DUE A DES ALIMENTS ET DES VOMISSEMENTS	O995	MAL. DE L'APP. RESP. COMPLIQ. LA GROSS., L'ACCOUC. ET LA PUERP.
J691	PNEUMOPATHIE DUE A DES HUILES ET DES ESSENCES	P230	PNEUMOPATHIE CONG. DUE A UN AGENT VIRAL
J698	PNEUMOPATHIE DUE A D'AUTRES SUBST. SOLIDES ET LIQUIDES	P231	PNEUMOPATHIE CONG. A CHLAMYDIA
J700	AFF. PULM. AIG. DUES A UNE IRRAD.	P232	PNEUMOPATHIE CONG. A STAPHYLO.
J701	AFF. PULM. CHRON. ET AUTRES DUES A UNE IRRAD.	P233	PNEUMOPATHIE CONG. A STREPTO., GROUPE B
J702	AFF. PULM. INTERST. AIG., MEDICAM.	P234	PNEUMOPATHIE CONG. A ESCHERICHIA COLI
J703	AFF. PULM. INTERST. CHRON., MEDICAM.	P235	PNEUMOPATHIE CONG. A PSEUDOMONAS
J704	AFF. PULM. INTERST., MEDICAM., SAI	P236	PNEUMOPATHIE CONG. DUE A D'AUTRES AGENTS BACT.
J708	AFF. RESP. DUES A D'AUTRES AGENTS EXT. PREC.	P238	PNEUMOPATHIE CONG. DUE A D'AUTRES MICRO-ORG.
J709	AFF. RESP. DUE A UN AGENT EXT., SAI	P239	PNEUMOPATHIE CONG., SAI
J80	SYND. DE DETRESSE RESP. DE L'ADULTE	P240	ASPIRATION NEONAT. DE MECONIUM
J81	OEDEME PULM.	P241	ASPIRATION NEONAT. DE L.A. ET DE MUCUS
		P242	ASPIRATION NEONAT. DE SANG
		P243	ASPIRATION NEONAT. DE LAIT ET D'ALIMENTS REGURGITES
		P248	SYND. NEONATALS D'ASPIRATION, NCA
		P249	SYND. NEONAT. D'ASPIRATION, SAI
		P250	EMPHYSEME INTERST. SURVENANT PENDANT LA PERIODE PERINAT.

P251	PNEUMOTHORAX SURVENANT PENDANT LA PERIODE PERINAT.	R072	DOULEUR PRECORDIALE
P252	PNEUMOMEDIASTIN SURVENANT PENDANT LA PERIODE PERINAT.	R073	DOULEURS THOR., NCA
P253	PNEUMOPERICARDE SURVENANT PENDANT LA PERIODE PERINAT.	R074	DOULEUR THOR., SAI
P258	AFF. APPARENT. A EMPHYS. INTERST. SURVENANT EN PERIODE PERINAT., NCA	R090	ASPHYXIE
P260	HEMORR. TRACHEOBRONCHIQUE SURVENANT PENDANT LA PERIODE PERINAT.	R091	INFL. DE LA PLEVRE
P261	HEMORR. PULM. MASSIVE SURVENANT PENDANT LA PERIODE PERINAT.	R092	ARRRET RESP.
P268	HEMORR. PULM. SURVENANT PENDANT LA PERIODE PERINAT., NCA	R093	EXPECTORATION ANL.
P269	HEMORR. PULM. SAI SURVENANT PENDANT LA PERIODE PERINAT.	S100	CONTUSION DE LA GORGE
P270	SYND. DE WILSON-MIKITY	S110	PLAIE OUV. AVEC ATTEINTE DU LARYNX ET DE LA TRACHEE
P271	DYSPLASIE BRONCHO-PULM. SURVENANT PENDANT LA PERIODE PERINAT.	S170	ECRAS. DU LARYNX ET DE LA TRACHEE
P278	MAL. RESP. CHRON. SURVENANT PENDANT LA PERIODE PERINAT., NCA	S202	CONTUSION DU THOR.
P279	MAL. RESP. CHRON. SAI SURVENANT PENDANT LA PERIODE PERINAT.	S211	PLAIE OUV. DE LA PAROI THOR. ANT.
P280	ATELECTASIE PRIMITIVE DU N.N.	S212	PLAIE OUV. DE LA PAROI THOR. POST.
P281	ATELECTASIES DU N.N., NCA OU SAI	S217	PLAIES OUV. MULT. DE LA PAROI THOR.
P282	CRISES DE CYANOSE DU N.N.	S219	PLAIE OUV. DU THOR. SAI
P283	APNEE DU SOMMEIL CHEZ LE N.N.	S2231	FRAC. OUV. DE COTE
P284	APNEES DU N.N., NCA	S2241	FRAC. OUV. MULT. DE COTES
P285	INSUF. RESP. DU N.N.	S225	VOLET COSTAL
P288	AFF. RESP. PREC. CHEZ LE N.N., NCA	S2250	VOLET COSTAL, AVEC FRAC. FERMEE
P289	AFF. RESP. DU N.N., SAI	S2251	VOLET COSTAL, AVEC FRAC. OUV.
Q300	ATRESIE DES CHOANES	S2281	FRAC. OUV. D'AUTRES PARTIES DES OS DU THOR.
Q301	AGENESIE ET HYPOPLASIE DU NEZ	S270	PNEUMOTHORAX TRAUMA.
Q302	FISSURE, ECHANCRURE ET FENTE NASALES CONG.	S2700	PNEUMOTHORAX TRAUMA., SANS PLAIE INTRATHOR.
Q303	PERFO. CONG. DE LA CLOISON NASALE	S2701	PNEUMOTHORAX TRAUMA., AVEC PLAIE INTRATHOR.
Q308	MALF. CONG. DU NEZ, NCA	S271	HEMOTHORAX TRAUMA.
Q309	MALF. CONG. DU NEZ, SAI	S2710	HEMOTHORAX TRAUMA., SANS PLAIE INTRATHOR.
Q310	PTERYGION DU LARYNX	S2711	HEMOTHORAX TRAUMA., AVEC PLAIE INTRATHOR.
Q311	STENOSE SOUS-GLOTTIQUE CONG.	S272	HEMOPNEUMOTHORAX TRAUMA.
Q312	HYPOPLASIE DU LARYNX	S2720	HEMOPNEUMOTHORAX TRAUMA., SANS PLAIE INTRATHOR.
Q313	LARYNGOCELE	S2721	HEMOPNEUMOTHORAX TRAUMA., AVEC PLAIE INTRATHOR.
Q315	LARYNGOMALACIE CONG.	S273	LES. TRAUMA. DU POUMON, NCA
Q318	MALF. CONG. DU LARYNX, NCA	S2730	LES. TRAUMA. DU POUMON NCA, SANS PLAIE INTRATHOR.
Q319	MALF. CONG. DU LARYNX, SAI	S2731	LES. TRAUMA. DU POUMON NCA, AVEC PLAIE INTRATHOR.
Q320	TRACHEOMALACIE CONG.	S274	LES. TRAUMA. DES BRONCHES
Q321	MALF. CONG. DE LA TRACHEE, NCA	S2740	LES. TRAUMA. DES BRONCHES, SANS PLAIE INTRATHOR.
Q322	BRONCHOMALACIE CONG.	S2741	LES. TRAUMA. DES BRONCHES, AVEC PLAIE INTRATHOR.
Q323	STENOSE BRONCHIQUE CONG.	S275	LES. TRAUMA. DE LA TRACHEE THOR.
Q324	MALF. CONG. DES BRONCHES, NCA OU SAI	S2750	LES. TRAUMA. DE LA TRACHEE THOR., SANS PLAIE INTRATHOR.
Q330	POUMON KYSTIQUE CONG.	S2751	LES. TRAUMA. DE LA TRACHEE THOR., AVEC PLAIE INTRATHOR.
Q331	LOBE PULM. SURNUMERAIRE	S276	LES. TRAUMA. DE LA PLEVRE
Q332	SEQUESTRATION PULM.	S2760	LES. TRAUMA. DE LA PLEVRE, SANS PLAIE INTRATHOR.
Q333	AGENESIE DU POUMON	S2761	LES. TRAUMA. DE LA PLEVRE, AVEC PLAIE INTRATHOR.
Q334	BRONCHECTASIE CONG.	S277	LES. TRAUMA. MULT. DES ORG. INTRATHOR.
Q335	TISSU ECTOPIQUE INTRAPULMONAIRE	S2770	LES. TRAUMA. MULT. DES ORG. INTRATHOR., SANS PLAIE INTRATHOR.
Q336	HYPOPLASIE ET DYSPLASIE DU POUMON	S2771	LES. TRAUMA. MULT. DES ORG. INTRATHOR., AVEC PLAIE INTRATHOR.
Q338	MALF. CONG. DU POUMON, NCA	S278	LES. TRAUMA. D'AUTRES ORG. INTRATHOR. PREC.
Q339	MALF. CONG. DU POUMON, SAI	S2780	LES. TRAUMA. D'AUTRES ORG. INTRATHOR. PREC., SANS PLAIE INTRATHOR.
Q340	ANOM. CONG. DE LA PLEVRE	S2781	LES. TRAUMA. D'AUTRES ORG. INTRATHOR. PREC., AVEC PLAIE INTRATHOR.
Q341	KYSTE CONG. DU MEDIASTIN	S280	ECRAS. DU THOR.
Q348	MALF. CONG. PREC. DE L'APP. RESP., NCA	S290	LES. TRAUMA. DES MUSCLES ET DES TENDONS NIV. THOR.
R040	EPISTAXIS	S297	LES. TRAUMA. MULT. DU THOR.
R041	HEMORR. DE LA GORGE	S298	LES. TRAUMA. PREC. DU THOR., NCA
R042	HEMOPTYSIE	T173	C.E. DANS LE LARYNX
R048	HEMORR. D'AUTRES PARTIES DES VOIES RESP.	T174	C.E. DANS LA TRACHEE
R049	HEMORR. DES VOIES RESP., SAI	T175	C.E. DANS LES BRONCHES
R05	TOUX	T178	C.E. DE LOC. AUTRES ET MULT. DANS LES VOIES RESP.
R060	DYSPNEE		
R061	STRIDOR		
R062	SIFFLEMENT RESPIRATOIRE		
R063	RESPIRATION PERIODIQUE		
R064	HYPERVENTILATION		
R065	RESPIRATION PAR LA BOUCHE		
R066	HOQUET		
R067	ETERNUEMENT		
R068	ANOM. DE LA RESPIRATION, NCA OU SAI		
R070	DOULEUR DE LA GORGE		
R071	DOULEUR THOR. RESP.		

T179	C.E. DANS LES VOIES RESP., PARTIE SAI	Z5180	SEANCE D'O2THER. HYPERBARE
T180	C.E. DANS LA BOUCHE	Z587	DIFF. LIEES A L'EXPO. A LA FUMEE DU TABAC
T270	BRULURE DU LARYNX ET DE LA TRACHEE	Z716	CONSEIL POUR TABAGISME
T271	BRULURE COMPRENANT LE LARYNX ET LA TRACHEE AVEC LES POUMONS	Z720	DIFF. LIEES A L'USAGE DU TABAC
T272	BRULURE D'AUTRES PARTIES DES VOIES RESP.	Z902	ABSENCE ACQUISE DE POUMON
T273	BRULURE DES VOIES RESP., PARTIE SAI	Z942	GREFFE DE POUMON
T274	CORROSION DU LARYNX ET DE LA TRACHEE	Z963	PRESENCE D'UN LARYNX ARTIF.
T275	CORROSION COMPRENANT LA LARYNX ET LA TRACHEE AVEC LES POUMONS	Z990	DEPENDANCE ENVERS UN ASPIRATEUR
T276	CORROSION D'AUTRES PARTIES DES VOIES RESP.	Z991	DEPENDANCE ENVERS UN RESPIRATEUR
T277	CORROSION DES VOIES RESP., PARTIE SAI	Z991+0	DEPENDANCE ENVERS UN RESPIRATEUR : VENTIL. PAR TRACHEO.
T797	EMPHYSEME /S-CUT. D'ORIGINE TRAUMA.	Z991+1	DEPENDANCE ENVERS UN RESPIRATEUR : VENTIL. PAR MASQUE NASAL
U049	SRAS, SAI	Z991+8	DEPENDANCE ENVERS UN RESPIRATEUR : VENTIL. PAR MOYEN NCA
Z030	OBS. POUR SUSPICION DE TUBERC.		
Z4583	AJUST. D'UNE PROTHESE INT. DES VOIES AERIENNES SUP.		

Liste n° 0121 : Autres affections de l'appareil respiratoire, enfant

A065	ABCES AMIBIEN DU POUMON	B420	SPOROTRICHOSE PULM.
A150	TUBERC. PULM., CONFIRM. PAR EX. MICRO. DE L'EXPECTORATION	B440	ASPERGILLOSE PULM. INVASIVE
A151	TUBERC. PULM., CONFIRM. PAR CULTURE SEULEMENT	B441	ASPERGILLOSES PULM., NCA
A152	TUBERC. PULM., AVEC CONFIRM. HISTO.	B450	CRYPTOCOCCOSE PULM.
A153	TUBERC. PULM., AVEC CONFIRM., MOYEN SAI	B460	MUCORMYCOSE PULM.
A154	TUBERC. DES GGL. INTRATHOR., AVEC CONFIRM.	B583	TOXOPLASMOSE PULM.
A155	TUBERC. DU LARYNX, DE LA TRACHEE ET DES BRONCHES, AVEC CONFIRM.	B671	INFECT. PULM. A ECHINOCOCCUS GRANULOSUS
A156	PLEURESIE TUBERC., AVEC CONFIRM.	C33	T.M. DE LA TRACHEE
A157	PRIMO-INFECT. TUBERC. DE L'APP. RESP., AVEC CONFIRM.	C340	T.M. DE LA BRANCHE SOUCHE
A158	TUBERC. DE L'APP. RESP. NCA, AVEC CONFIRM.	C341	T.M. DU LOBE SUP., BRONCHES OU POUMON
A159	TUBERC. DE L'APP. RESP. SAI, AVEC CONFIRM.	C342	T.M. DU LOBE MOY., BRONCHES OU POUMON
A160	TUBERC. PULM., AVEC EX. BACTERIO. ET HISTO. NEGATIFS	C343	T.M. DU LOBE INF., BRONCHES OU POUMON
A161	TUBERC. PULM., SANS EX. BACTERIO. ET HISTO.	C348	T.M. A LOC. CONTIGUES DES BRONCHES ET DU POUMON
A162	TUBERC. PULM.	C349	T.M. DE BRANCHE OU DU POUMON, SAI
A163	TUBERC. DES GGL. INTRATHOR.	C384	T.M. DE LA PLEVRE
A164	TUBERC. DU LARYNX, DE LA TRACHEE ET DES BRONCHES	C388	T.M. A LOC. CONTIGUES DU COEUR, DU MEDIASTIN ET DE LA PLEVRE
A165	PLEURESIE TUBERC.	C390	T.M. DES VOIES RESP. SUP., PARTIE SAI
A167	PRIMO-INFECT. TUBERC. DE L'APP. RESP.	C398	T.M. A LOC. CONTIGUES DES ORG. RESP. ET INTRATHOR.
A168	TUBERC. DE L'APP. RESP., NCA	C450	MESOTHELIOME DE LA PLEVRE
A169	TUBERC. DE L'APP. RESP. SAI	C761	T.M. SIEGE MAL DEF. DU THOR.
A202	PESTE PULM.	C780	T.M. IIRE. DU POUMON
A212	TULAREMIE PULM.	C781	T.M. IIRE. DU MEDIASTIN
A221	CHARBON PULM.	C782	T.M. IIRE. DE LA PLEVRE
A310	INFECT. PULM. A MYCOBACTERIES ATYPIQUES	C783	T.M. IIRE. DES ORG. RESP., NCA OU SAI
A370	COQUELUCHE A BORDETELLA PERTUSSIS	D021	CARC. IN SITU DE LA TRACHEE
A371	COQUELUCHE A BORDETELLA PARAPERTUSSIS	D022	CARC. IN SITU DES BRONCHES ET DU POUMON
A378	COQUELUCHE DUE A D'AUTRES ESPECES DE BORDETELLA	D023	CARC. IN SITU D'AUTRES PARTIES DE L'APP. RESP.
A379	COQUELUCHE, SAI	D142	T.B. DE LA TRACHEE
A420	ACTINOMYCOSE PULM.	D143	T.B. DES BRONCHES ET DU POUMON
A430	NOCARDIOSE PULM.	D152	T.B. DU MEDIASTIN
A481	MAL. DES LEGIONNAIRES PULM. OU SAI	D381	T. EV. IMPR., INC. DE LA TRACHEE, DES BRONCHES ET DU POUMON
B012	PNEUMOPATHIE VARICELLEUSE	D383	T. EV. IMPR., INC. DU MEDIASTIN
B052	ROUGEOLE COMPLIQ. D'UNE PNEUMOPATHIE	D385	T. EV. IMPR., INC. D'AUTRES ORG. RESP.
B250	PNEUMOPATHIE A CYTOMEGALOVIRUS	D860	SARCOIDOSE DU POUMON
B334	SYND. PULM. HANTAVIRUS	G473	APNEE DU SOMMEIL
B371	CANDIDOSE PULM.	I260	EMBOLIE PULM., AVEC MENTION DE COEUR PULM. AIG.
B380	COCCIDIOIDOMYCOSE PULM. AIG.	I269	EMBOLIE PULM. SAI
B381	COCCIDIOIDOMYCOSE PULM. CHRON.	I270	HYPERTENSION PULM.
B382	COCCIDIOIDOMYCOSE PULM., SAI	I272	AUTRES HYPERTENSIONS PULM. SECOND.
B390	HISTOPLASMOSE PULM. AIG. A HISTOPLASMA CAPSULATUM	J00	RHINOPHARYNGITE
B391	HISTOPLASMOSE PULM. CHRON. A HISTOPLASMA CAPSULATUM	J010	SINUSITE MAXILLAIRE AIG.
B392	HISTOPLASMOSE PULM. A HISTOPLASMA CAPSULATUM, SAI	J011	SINUSITE FRONTALE AIG.
B400	BLASTOMYCOSE PULM. AIG.	J012	SINUSITE ETHMOIDALE AIG.
B401	BLASTOMYCOSE PULM. CHRON.	J013	SINUSITE SPHENOIDALE AIG.
B402	BLASTOMYCOSE PULM., SAI	J014	PANSINUSITE AIG.
B410	PARACOCCIDIOIDOMYCOSE PULM.	J018	SINUSITES AIG., NCA
		J019	SINUSITE AIG., SAI
		J020	PHARYNGITE A STREPTO.
		J028	PHARYNGITE AIG. DUE A D'AUTRES MICRO-ORG. PREC.
		J029	PHARYNGITE, SAI

J030	AMYGDALITE A STEPTO.	J209	BRONCHITE AIG., SAI
J038	AMYGDALITE AIG. DUE A D'AUTRES MICRO-ORG. PREC.	J210	BRONCHIOLITE AIG. DUE AU VIRUS RESP. SYNCYTIAL
J039	AMYGDALITE, SAI	J211	BRONCHIOLITE AIG. DUE A METAPNEUMOVIRUS HUMAIN
J040	LARYNGITE AIG. OU SAI	J218	BRONCHIOLITE AIG. DUE A D'AUTRES MICRO-ORG. PREC.
J041	TRACHEITE AIG. OU SAI	J219	BRONCHIOLITE, SAI
J042	LARYNGO-TRACHEITE AIG. OU SAI	J300	RHINITE VASOMOTRICE
J050	LARYNGITE OBSTRU.	J301	RHINITE ALLERGIQUE DUE AU POLLEN
J051	EPIGLOTTITE AIG. OU SAI	J302	RHINITES ALLERGIQUES SAISONNIERES, NCA
J060	LARYNGO-PHARYNGITE AIG.	J303	RHINITES ALLERGIQUES, NCA
J068	INFECT. AIG. DES VOIES RESP. SUP., A LOC. MULT., NCA	J304	RHINITE ALLERGIQUE, SAI
J069	INFECT. DES VOIES RESP. SUP., SAI	J310	RHINITE CHRON. OU SAI
J09	GRIPPE, A CERTAINS VIRUS GRIPPAUX IDENTIFIES	J311	RHINOPHARYNGITE CHRON.
J100	GRIPPE AVEC PNEUMOPATHIE, AUTRE VIRUS GRIPPAL IDENTIFIE	J312	PHARYNGITE CHRON.
J101	GRIPPE AVEC D'AUTRES MANIF. RESP., AUTRE VIRUS GRIPPAL IDENTIFIE	J320	SINUSITE MAXILLAIRE CHRON. OU SAI
J108	GRIPPE AVEC D'AUTRES MANIF., AUTRE VIRUS GRIPPAL IDENTIFIE	J321	SINUSITE FRONTALE CHRON. OU SAI
J110	GRIPPE AVEC PNEUMOPATHIE, VIRUS NON IDENTIFIE	J322	SINUSITE ETHMOIDALE CHRON. OU SAI
J111	GRIPPE AVEC D'AUTRES MANIF. RESP., VIRUS NON IDENTIFIE	J323	SINUSITE SPHENOIDALE CHRON. OU SAI
J118	GRIPPE AVEC D'AUTRES MANIF., VIRUS NON IDENTIFIE	J324	PANSINUSITE CHRON. OU SAI
J120	PNEUMOPATHIE ADENOVIRALE	J328	SINUSITES NCA, CHRON. OU SAI
J121	PNEUMOPATHIE DUE AU VIRUS RESP. SYNCYTIAL	J329	SINUSITE CHRON. OU SAI
J122	PNEUMOPATHIE DUE AU VIRUS PARAGRIPPAUX	J330	POLYPE DES FOSSES NASALES
J123	PNEUMONIE DUE A METAPNEUMOVIRUS HUMAIN	J331	POLYPOSE RHINO-SINUSIENNE DEFORMANTE
J128	AUTRES PNEUMOPATHIES VIRALES	J338	POLYPES DES SINUS, NCA
J129	PNEUMOPATHIE VIRALE, SAI	J339	POLYPE NASAL, SAI
J13	PNEUMONIE DUE A STREPTOCOCCUS PNEUMONIAE	J340	ABCES, FURONCLE ET ANTHRAX DU NEZ
J14	PNEUMOPATHIE DUE A HAEMOPHILUS INFLUENZAE	J341	KYSTE ET MUCOCELE DU NEZ ET DES SINUS DU NEZ
J150	PNEUMOPATHIE DUE A KLEBSIELLA PNEUMONIAE	J342	DEVIATION DE LA CLOISON
J151	PNEUMOPATHIE DUE A PSEUDOMONAS	J343	HYPERTROPHIE DES CORNETS DU NEZ
J152	PNEUMOPATHIE DUE A DES STAPHYLO.	J348	MAL. PREC. DU NEZ ET DES SINUS DU NEZ, NCA
J153	PNEUMOPATHIE DUE A DES STREPTO., GROUPEB	J350	AMYGDALITE CHRON.
J154	PNEUMOPATHIE DUE A D'AUTRES STREPTO.	J351	HYPERTROPHIE DES AMYGDALES
J155	PNEUMOPATHIE DUE A ESCHERICHIA COLI	J352	HYPERTROPHIE DES VEGETATIONS ADENOIDES
J156	PNEUMOPATHIE DUE A D'AUTRES BACT. AEROBIES A GRAM NEGATIF	J353	HYPERTROPHIE DES AMYGDALES ET DES VEGETATIONS ADENOIDES
J157	PNEUMOPATHIE DUE A MYCOPLASMA PNEUMONIAE	J358	MAL. CHRON. DES AMYGDALES ET DES VEGETATIONS ADENOIDES, NCA
J158	AUTRES PNEUMOPATHIES BACT.	J359	MAL. DES AMYGDALES ET DES VEGETATIONS ADENOIDES, SAI
J159	PNEUMOPATHIE BACT., SAI	J36	ANGINE PHLEGMONEUSE
J160	PNEUMOPATHIE DUE A CHLAMYDIA	J370	LARYNGITE CHRON.
J168	PNEUMOPATHIE DUE A D'AUTRES MICRO-ORG. INFECT.	J371	LARYNGO-TRACHEITE CHRON.
J170	PNEUMOPATHIE AVEC MAL. BACT. CL. AILL.	J380	PARALYSIE DES CORDES VOCALES ET DU LARYNX
J171	PNEUMOPATHIE AVEC MAL. VIRALES CL. AILL.	J381	POLYPE DES CORDES VOCALES ET DU LARYNX
J172	PNEUMOPATHIE AVEC MYCOSES	J382	NODULES DES CORDES VOCALES
J173	PNEUMOPATHIE AVEC MAL. PARASIT.	J383	MAL. DES CORDES VOCALES, NCA
J178	PNEUMOPATHIE AVEC AUTRES MAL. CL. AILL.	J384	OEDEME DU LARYNX
J180	BRONCHOPNEUMOPATHIE, SAI	J385	SPASME LARYNGE
J181	PNEUMOPATHIE LOBAIRE, SAI	J386	STENOSE DU LARYNX
J182	PNEUMOPATHIE HYPOSTATIQUE, SAI	J387	MAL. DU LARYNX, NCA
J188	PNEUMOPATHIES NCA, MICRO-ORG. SAI	J390	ABCES PARAPHARYNGE ET RETROPHARYNGE
J189	PNEUMOPATHIE, SAI	J391	ABCES DU PHARYNX, NCA
J200	BRONCHITE AIG. DUE A MYCOPLASMA PNEUMONIAE	J392	MAL. DU PHARYNX, NCA
J201	BRONCHITE AIG. DUE A HAEMOPHILUS INFLUENZAE	J393	REAC. ANAPHYL. DES VOIES RESP. SUP., LOC. SAI
J202	BRONCHITE AIG. DUE A DES STEPTO.	J398	MAL. DES VOIES RESP. SUP. PREC., NCA
J203	BRONCHITE AIG. DUE AU VIRUS COXSACKIE	J40	BRONCHITE, SAI
J204	BRONCHITE AIG. DUE AUX VIRUS PARAGRIPPAUX	J410	BRONCHITE CHRON. SIMPLE
J205	BRONCHITE AIG. DUE AU VIRUS RESP. SYNCYTIAL	J411	BRONCHITE CHRON. MUCOPURULENTE
J206	BRONCHITE AIG. DUE A DES RHINOVIRUS	J418	BRONCHITE CHRON. SIMPLE ET MUCOPURULENTE
J207	BRONCHITE AIG. DUE A DES VIRUS ECHO	J42	BRONCHITE CHRON., SAI
J208	BRONCHITE AIG. DUE A D'AUTRES MICRO-ORG. PREC.	J430	SYND. DE MACLEOD
		J431	EMPHYSEME PANLOBULAIRE
		J432	EMPHYSEME CENTRO-LOBULAIRE
		J438	EMPHYSEMES, NCA
		J439	EMPHYSEME, SAI
		J440	MAL. PULM. OBSTRU. CHRON. AVEC INFECT. AIG. DES VOIES RESP. INF.
		J441	MAL. PULM. OBSTRU. CHRON. AVEC EPISODES AIG., SAI
		J448	MAL. PULM. OBSTRU. CHRON. PREC., NCA
		J449	MAL. PULM. OBSTRU. CHRON., SAI
		J450	ASTHME A PREDOMINANCE ALLERGIQUE
		J451	ASTHME NON ALLERGIQUE
		J458	ASTHME ASSOCIE

J459	ASTHME, SAI	J90	EPANCHEMENT PLEURAL, NCA
J46	ETAT DE MAL ASTHMATIQUE	J91	EPANCHEMENT PLEURAL AVEC MAL. CL. AILL.
J47	BRONCHECTASIE	J920	PLAQUE PLEURALE AVEC ASBESTOSE
J60	PNEUMOCONIOSE DES MINEURS DE CHARBON	J929	PLAQUE PLEURALE SAI
J61	PNEUMOCONIOSE DUE A L'AMIANTE ET A D'AUTRES FIBRES MINERALES	J930	PNEUMOTHORAX SPONT. AVEC PRESSION POSITIVE
J620	PNEUMOCONIOSE DUE A LA POUSSIERE DU TALC	J931	PNEUMOTHORAX SPONT., NCA
J628	PNEUMOCONIOSE DUE A D'AUTRES POUSSIERS DE SILICE	J938	PNEUMOTHORAX, NCA
J630	ALUMINOSE DU POUMON	J939	PNEUMOTHORAX, SAI
J631	FIBROSE DU POUMON DUE A LA BAUXITE	J940	EPANCHEMENT CHYLEUX
J632	BERYLLIOSE DU POUMON	J941	FIBROTHORAX
J633	FIBROSE DU POUMON DUE AU GRAPHITE	J942	HEMOTHORAX
J634	SIDEROSE DU POUMON	J948	AFF. PLEURALES PREC., NCA
J635	STANNOSE DU POUMON	J950	FCT. DEFECTUEUX D'UNE TRACHEOSTOMIE
J638	PNEUMOCONIOSE DUE A D'AUTRES POUSSIERS INORGANIQUES PREC.	J951	INSUF. PULM. AIG. CONSEC. A UNE ITV. CHIR. THOR.
J64	PNEUMOCONIOSE, SAI	J952	INSUF. PULM. AIG. CONSEC. A UNE ITV. CHIR. NON THOR.
J65	PNEUMOCONIOSE ASSOCIEE A LA TUBERC.	J953	INSUF. PULM. CHRON. CONSEC. A UNE ITV. CHIR.
J660	BYSSINOSE	J954	SYND. DE MENDELSON
J661	MAL. DES APPRETEURS DU LIN	J955	STENOSE SOUS-GLOTTIQUE APRES UN ACTE
J662	CANNABINOSE	J958	TBL. RESP. NCA, APRES UN ACTE
J668	AFF. DES VOIES AERIENNES DUE A D'AUTRES POUSSIERS ORG. PREC.	J960	INSUF. RESP. AIG.
J670	POUMON DE FERMIER	J961	INSUF. RESP. CHRON.
J671	BAGASSOSE	J961+0	INSUF. RESP. CHRON. OBSTRU.
J672	POUMON DES OISELEURS	J961+1	INSUF. RESP. CHRON. RESTRI.
J673	SUBEROSE	J969	INSUF. RESP., SAI
J674	POUMON DES MALTEURS	J980	AFF. DES BRONCHES, NCA
J675	POUMON DES CHAMPIGNONNISTES	J981	COLLAPSUS PULM.
J676	POUMON DES ECORCEURS D'ERABLES	J982	EMPHYSEME INTERST.
J677	MAL. PULM. DUE AUX SYST. DE CONDITIONN. ET D'HUMIDIFICATION DE L'AIR	J983	EMPHYSEME COMPENSATEUR
J678	PNEUMOPATHIE PAR HYPERSENSIBILITE A D'AUTRES POUSSIERS ORG.	J984	AFF. PULM., NCA
J679	PNEUMOPATHIE PAR HYPERSENSIBILITE AUX POUSSIERS ORG., SAI	J985	MAL. DU MEDIASTIN, NCA
J680	BRONCHITE ET PNEUMOPATHIE DUES A INHAL. AGENTS CHIM.	J9860	PARALYSIE DU DIAPHRAGME
J681	OEDÈME DU POUMON DÙ À INHAL AGENTS CHIM	J9868	MAL. DU DIAPHRAGME NCA
J682	INFL. DES VOIES RESP. SUP. NCA, DUE A INHAL. AGENTS CHIM.	J988	TBL. RESP. PREC., NCA
J683	AFF. RESP. AIG. ET SUBAIG. NCA, DUES A INHAL. AGENTS CHIM.	J990	MAL. PULM. RHUMATOIDE
J684	AFF. RESP. CHRON. DUES A INHAL. AGENTS CHIM.	J991	TBL. RESP. AVEC AUTRES AFF. DISSEMINÉES DU TISSU CONJ.
J688	AFF. RESP. NCA, DUES A INHAL. AGENTS CHIM.	J998	TBL. RESP. AVEC AUTRES MAL. CL. AILL.
J689	AFF. RESP. SAI, DUE A INHAL. AGENTS CHIM.	O290	COMPLIC. PULM. D'UNE ANEST. AU COURS DE LA GROSS.
J690	PNEUMOPATHIE DUE A DES ALIMENTS ET DES VOMISSEMENTS	O740	PNEUMOPATHIE PAR ASPIR. DUE A ANEST. AU COURS DU TRAVAIL, ACCOUCH.
J691	PNEUMOPATHIE DUE A DES HUILES ET DES ESSENCES	O741	COMPLIC. PULM. DE L'ANEST. AU COURS DU TRAVAIL, ACCOUCH., NCA
J698	PNEUMOPATHIE DUE A D'AUTRES SUBST. SOLIDES ET LIQUIDES	O890	COMPLIC. PULM. DE L'ANEST. AU COURS DE LA PUERP.
J700	AFF. PULM. AIG. DUES A UNE IRRAD.	O995	MAL. DE L'APP. RESP. COMPLIQ. LA GROSS., L'ACCOUCH. ET LA PUERP.
J701	AFF. PULM. CHRON. ET AUTRES DUES A UNE IRRAD.	P230	PNEUMOPATHIE CONG. DUE A UN AGENT VIRAL
J702	AFF. PULM. INTERST. AIG., MEDICAM.	P231	PNEUMOPATHIE CONG. A CHLAMYDIA
J703	AFF. PULM. INTERST. CHRON., MEDICAM.	P232	PNEUMOPATHIE CONG. A STAPHYLO.
J704	AFF. PULM. INTERST., MEDICAM., SAI	P233	PNEUMOPATHIE CONG. A STREPTO., GROUPE B
J708	AFF. RESP. DUES A D'AUTRES AGENTS EXT. PREC.	P234	PNEUMOPATHIE CONG. A ESCHERICHIA COLI
J709	AFF. RESP. DUE A UN AGENT EXT., SAI	P235	PNEUMOPATHIE CONG. A PSEUDOMONAS
J80	SYND. DE DETRESSE RESP. DE L'ADULTE	P236	PNEUMOPATHIE CONG. DUE A D'AUTRES AGENTS BACT.
J81	OEDEME PULM.	P238	PNEUMOPATHIE CONG. DUE A D'AUTRES MICRO-ORG.
J82	EOSINOPHILIE PULM., NCA	P239	PNEUMOPATHIE CONG., SAI
J840	PNEUMOPATHIES ALVEOLAIRES ET PARIETO-ALVEOLAIRES	P240	ASPIRATION NEONAT. DE MECONIUM
J841	AFF. PULM. INTERST. AVEC FIBROSE, NCA	P241	ASPIRATION NEONAT. DE L.A. ET DE MUCUS
J848	AFF. PULM. INTERST. PREC., NCA	P242	ASPIRATION NEONAT. DE SANG
J849	AFF. PULM. INTERST., SAI	P243	ASPIRATION NEONAT. DE LAIT ET D'ALIMENTS REGURGITÉS
J850	GANGRENE ET NECROSE DU POUMON	P248	SYND. NEONATALS D'ASPIRATION, NCA
J851	ABCES DU POUMON AVEC PNEUMOPATHIE	P249	SYND. NEONAT. D'ASPIRATION, SAI
J852	ABCES DU POUMON SAI	P250	EMPHYSEME INTERST. SURVENANT PENDANT LA PERIODE PERINAT.
J853	ABCES DU MEDIASTIN	P251	PNEUMOTHORAX SURVENANT PENDANT LA PERIODE PERINAT.
J860	PYOTHORAX AVEC FISTULE	P252	PNEUMOMEDIASTIN SURVENANT PENDANT LA PERIODE PERINAT.
J869	PYOTHORAX SANS FISTULE	P253	PNEUMOPERICARDE SURVENANT PENDANT LA PERIODE PERINAT.
		P258	AFF. APPARENT. A EMPHYS. INTERST. SURVENANT EN PERIODE PERINAT., NCA

P260	HEMORR. TRACHEOBRONCHIQUE SURVENANT PENDANT LA PERIODE PERINAT.	S110	PLAIE OUV. AVEC ATTEINTE DU LARYNX ET DE LA TRACHEE
P261	HEMORR. PULM. MASSIVE SURVENANT PENDANT LA PERIODE PERINAT.	S170	ECRAS. DU LARYNX ET DE LA TRACHEE
P268	HEMORR. PULM. SURVENANT PENDANT LA PERIODE PERINAT., NCA	S202	CONTUSION DU THOR.
P269	HEMORR. PULM. SAI SURVENANT PENDANT LA PERIODE PERINAT.	S211	PLAIE OUV. DE LA PAROI THOR. ANT.
P270	SYND. DE WILSON-MIKITY	S212	PLAIE OUV. DE LA PAROI THOR. POST.
P271	DYSPLASIE BRONCHO-PULM. SURVENANT PENDANT LA PERIODE PERINAT.	S217	PLAIES OUV. MULT. DE LA PAROI THOR.
P278	MAL. RESP. CHRON. SURVENANT PENDANT LA PERIODE PERINAT., NCA	S219	PLAIE OUV. DU THOR. SAI
P279	MAL. RESP. CHRON. SAI SURVENANT PENDANT LA PERIODE PERINAT.	S2231	FRAC. OUV. DE COTE
P280	ATELECTASIE PRIMITIVE DU N.N.	S2241	FRAC. OUV. MULT. DE COTES
P281	ATELECTASIES DU N.N., NCA OU SAI	S225	VOLET COSTAL
P282	CRISES DE CYANOSE DU N.N.	S2250	VOLET COSTAL, AVEC FRAC. FERMEE
P283	APNEE DU SOMMEIL CHEZ LE N.N.	S2251	VOLET COSTAL, AVEC FRAC. OUV.
P284	APNEES DU N.N., NCA	S2281	FRAC. OUV. D'AUTRES PARTIES DES OS DU THOR.
P285	INSUF. RESP. DU N.N.	S270	PNEUMOTHORAX TRAUMA.
P288	AFF. RESP. PREC. CHEZ LE N.N., NCA	S2700	PNEUMOTHORAX TRAUMA., SANS PLAIE INTRATHOR.
P289	AFF. RESP. DU N.N., SAI	S2701	PNEUMOTHORAX TRAUMA., AVEC PLAIE INTRATHOR.
Q300	ATRESIE DES CHOANES	S271	HEMOTHORAX TRAUMA.
Q301	AGENESIE ET HYPOPLASIE DU NEZ	S2710	HEMOTHORAX TRAUMA., SANS PLAIE INTRATHOR.
Q302	FISSURE, ECHANCRURE ET FENTE NASALES CONG.	S2711	HEMOTHORAX TRAUMA., AVEC PLAIE INTRATHOR.
Q303	PERFO. CONG. DE LA CLOISON NASALE	S272	HEMOPNEUMOTHORAX TRAUMA.
Q308	MALF. CONG. DU NEZ, NCA	S2720	HEMOPNEUMOTHORAX TRAUMA., SANS PLAIE INTRATHOR.
Q309	MALF. CONG. DU NEZ, SAI	S2721	HEMOPNEUMOTHORAX TRAUMA., AVEC PLAIE INTRATHOR.
Q310	PTERYGION DU LARYNX	S273	LES. TRAUMA. DU POUMON, NCA
Q311	STENOSE SOUS-GLOTTIQUE CONG.	S2730	LES. TRAUMA. DU POUMON NCA, SANS PLAIE INTRATHOR.
Q312	HYPOPLASIE DU LARYNX	S2731	LES. TRAUMA. DU POUMON NCA, AVEC PLAIE INTRATHOR.
Q313	LARYNGOCELE	S274	LES. TRAUMA. DES BRONCHES
Q315	LARYNGOMALACIE CONG.	S2740	LES. TRAUMA. DES BRONCHES, SANS PLAIE INTRATHOR.
Q318	MALF. CONG. DU LARYNX, NCA	S2741	LES. TRAUMA. DES BRONCHES, AVEC PLAIE INTRATHOR.
Q319	MALF. CONG. DU LARYNX, SAI	S275	LES. TRAUMA. DE LA TRACHEE THOR.
Q320	TRACHEOMALACIE CONG.	S2750	LES. TRAUMA. DE LA TRACHEE THOR., SANS PLAIE INTRATHOR.
Q321	MALF. CONG. DE LA TRACHEE, NCA	S2751	LES. TRAUMA. DE LA TRACHEE THOR., AVEC PLAIE INTRATHOR.
Q322	BRONCHOMALACIE CONG.	S276	LES. TRAUMA. DE LA PLEVRE
Q323	STENOSE BRONCHIQUE CONG.	S2760	LES. TRAUMA. DE LA PLEVRE, SANS PLAIE INTRATHOR.
Q324	MALF. CONG. DES BRONCHES, NCA OU SAI	S2761	LES. TRAUMA. DE LA PLEVRE, AVEC PLAIE INTRATHOR.
Q330	POUMON KYSTIQUE CONG.	S277	LES. TRAUMA. MULT. DES ORG. INTRATHOR.
Q331	LOBE PULM. SURNUMERAIRE	S2770	LES. TRAUMA. MULT. DES ORG. INTRATHOR., SANS PLAIE INTRATHOR.
Q332	SEQUESTRATION PULM.	S2771	LES. TRAUMA. MULT. DES ORG. INTRATHOR., AVEC PLAIE INTRATHOR.
Q333	AGENESIE DU POUMON	S278	LES. TRAUMA. D'AUTRES ORG. INTRATHOR. PREC.
Q334	BRONCHECTASIE CONG.	S2780	LES. TRAUMA. D'AUTRES ORG. INTRATHOR. PREC., SANS PLAIE INTRATHOR.
Q335	TISSU ECTOPIQUE INTRAPULMONAIRE	S2781	LES. TRAUMA. D'AUTRES ORG. INTRATHOR. PREC., AVEC PLAIE INTRATHOR.
Q336	HYPOPLASIE ET DYSPLASIE DU POUMON	S280	ECRAS. DU THOR.
Q338	MALF. CONG. DU POUMON, NCA	S290	LES. TRAUMA. DES MUSCLES ET DES TENDONS NIV. THOR.
Q339	MALF. CONG. DU POUMON, SAI	S297	LES. TRAUMA. MULT. DU THOR.
Q340	ANOM. CONG. DE LA PLEVRE	S298	LES. TRAUMA. PREC. DU THOR., NCA
Q341	KYSTE CONG. DU MEDIASTIN	T173	C.E. DANS LE LARYNX
Q348	MALF. CONG. PREC. DE L'APP. RESP., NCA	T174	C.E. DANS LA TRACHEE
R040	EPISTAXIS	T175	C.E. DANS LES BRONCHES
R041	HEMORR. DE LA GORGE	T178	C.E. DE LOC. AUTRES ET MULT. DANS LES VOIES RESP.
R042	HEMOPTYSIE	T179	C.E. DANS LES VOIES RESP., PARTIE SAI
R048	HEMORR. D'AUTRES PARTIES DES VOIES RESP.	T180	C.E. DANS LA BOUCHE
R049	HEMORR. DES VOIES RESP., SAI	T270	BRULURE DU LARYNX ET DE LA TRACHEE
R05	TOUX	T271	BRULURE COMPRENANT LE LARYNX ET LA TRACHEE AVEC LES POUMONS
R060	DYSPNEE	T272	BRULURE D'AUTRES PARTIES DES VOIES RESP.
R061	STRIDOR	T273	BRULURE DES VOIES RESP., PARTIE SAI
R062	SIFFLEMENT RESPIRATOIRE	T274	CORROSION DU LARYNX ET DE LA TRACHEE
R063	RESPIRATION PERIODIQUE		
R064	HYPERVENTILATION		
R065	RESPIRATION PAR LA BOUCHE		
R066	HOQUET		
R067	ETERNUEMENT		
R068	ANOM. DE LA RESPIRATION, NCA OU SAI		
R070	DOULEUR DE LA GORGE		
R071	DOULEUR THOR. RESP.		
R072	DOULEUR PRECORDIALE		
R073	DOULEURS THOR., NCA		
R074	DOULEUR THOR., SAI		
R090	ASPHYXIE		
R091	INFL. DE LA PLEVRE		
R092	ARRET RESP.		
R093	EXPECTORATION ANL.		
S100	CONTUSION DE LA GORGE		

T275 CORROSION COMPRENANT LA LARYNX ET LA
TRACHEE AVEC LES POUMONS
T276 CORROSION D'AUTRES PARTIES DES VOIES RESP.
T277 CORROSION DES VOIES RESP., PARTIE SAI
T797 EMPHYSEME /S-CUT. D'ORIGINE TRAUMA.
U049 SRAS, SAI
Z030 OBS. POUR SUSPICION DE TUBERC.
Z4583 AJUST. D'UNE PROTHESE INT. DES VOIES
AERIENNES SUP.
Z5180 SEANCE D'O2THER. HYPERBARE
Z587 DIFF. LIEES A L'EXPO. A LA FUMEE DU TABAC
Z716 CONSEIL POUR TABAGISME

Z720 DIFF. LIEES A L'USAGE DU TABAC
Z902 ABSENCE ACQUISE DE POUMON
Z942 GREFFE DE POUMON
Z963 PRESENCE D'UN LARYNX ARTIF.
Z990 DEPENDANCE ENVERS UN ASPIRATEUR
Z991 DEPENDANCE ENVERS UN RESPIRATEUR
Z991+0 DEPENDANCE ENVERS UN RESPIRATEUR :
VENTIL. PAR TRACHEO.
Z991+1 DEPENDANCE ENVERS UN RESPIRATEUR :
VENTIL. PAR MASQUE NASAL
Z991+8 DEPENDANCE ENVERS UN RESPIRATEUR :
VENTIL. PAR MOYEN NCA

CMC 02

Affections de l'appareil circulatoire

Diagnostiques d'entrée dans la CMC 02

A395	CARDITE A MENINGO.	12100	INFARCTUS DU MYOCARDE ANT., P.E.C. INITIALE
A520	SYPHILIS CARDIO-VASC.	121000	INFARCTUS DU MYOCARDE ANT., P.E.C. INITIALE, INFARCTUS 24H OU MOINS
B332	CARDITE VIRALE	12108	INFARCTUS DU MYOCARDE ANT., AUTRES P.E.C.
B376	ENDOCARDITE A CANDIDA	12110	INFARCTUS DU MYOCARDE INF., P.E.C. INITIALE
B570	FORME AIG. DE LA MAL. DE CHAGAS, AVEC ATTEINTE CARD.	121100	INFARCTUS DU MYOCARDE INF., P.E.C. INITIALE, INFARCTUS 24H OU MOINS
B572	MAL. DE CHAGAS AVEC ATTEINTE CARD. OU SAI	12118	INFARCTUS DU MYOCARDE INF., AUTRES P.E.C.
C380	T.M. DU COEUR	12120	INFARCTUS DU MYOCARDE D'AUTRES LOC., P.E.C. INITIALE
C381	T.M. DU MEDIASTIN ANT.	121200	INFARCTUS DU MYOCARDE D'AUTRES LOC., P.E.C. INIT., INF. 24H OU MOINS
C382	T.M. DU MEDIASTIN POST.	12128	INFARCTUS DU MYOCARDE D'AUTRES LOC., AUTRES P.E.C.
C383	T.M. DU MEDIASTIN, PARTIE SAI	12130	INFARCTUS DU MYOCARDE DE LOC. SAI, P.E.C. INITIALE
C452	MESOTHELIOME DU PERICARDE	121300	INFARCTUS DU MYOCARDE DE LOC. SAI, P.E.C. INIT., INFARC. 24H OU MOINS
I010	PERICARDITE RHUM. AIG.	12138	INFARCTUS DU MYOCARDE DE LOC. SAI, AUTRES P.E.C.
I011	ENDOCARDITE RHUM. AIG.	12140	INFARCTUS SOUS-ENDOCARDIQUE, P.E.C. INITIALE
I012	MYOCARDITE RHUM. AIG.	121400	INFARCTUS SOUS-ENDOCARDIQUE, P.E.C. INITIALE, INFARC. 24H OU MOINS
I018	CARDIOPATHIES RHUM. AIG., NCA	12148	INFARCTUS SOUS-ENDOCARDIQUE, AUTRES P.E.C.
I019	CARDIOPATHIE RHUM. AIG., SAI	12190	INFARCTUS DU MYOCARDE SAI, P.E.C. INITIALE
I050	STENOSE MITRALE RHUM. OU SAI	121900	INFARCTUS DU MYOCARDE SAI, P.E.C. INITIALE, INFARCTUS DE 24H OU MOINS
I051	INSUF. MITRALE RHUM.	12198	INFARCTUS DU MYOCARDE SAI, AUTRES P.E.C.
I052	STENOSE MITRALE RHUM. OU SAI AVEC INSUF.	12200	INFARCTUS DU MYOCARDE A REPETITION ANT., P.E.C. INITIALE
I058	MAL. MITRALE NCA, RHUM. OU SAI	122000	INFARCTUS A REPETITION, ANT., P.E.C. INITIALE, INFARCTUS 24H OU MOINS
I059	MAL. MITRALE RHUM. OU SAI	12208	INFARCTUS DU MYOCARDE A REPETITION ANT., AUTRES P.E.C.
I060	STENOSE AORT. RHUM.	12210	INFARCTUS A REPETITION, INF., P.E.C. INITIALE
I061	INSUF. AORT. RHUM.	122100	INFARCTUS A REPETITION INF., P.E.C. INITIALE, INFARCTUS 24H OU MOINS
I062	STENOSE AORT. RHUM. AVEC INSUF.	12218	INFARCTUS DU MYOCARDE A REPETITION INF., AUTRES P.E.C.
I068	MAL. RHUM. AORT., NCA	12280	INFARCTUS A REPETITION D'AUTRES LOC., P.E.C. INITIALE
I069	MAL. RHUM. AORT., SAI	122800	INFARCTUS A REPETITION D'AUTRES LOC., P.E.C. INIT., INF. 24H OU MOINS
I070	STENOSE TRICUSPIDIENNE RHUM. OU SAI	12288	INFARCTUS DU MYOCARDE A REPETITION D'AUTRES LOC., AUTRES P.E.C.
I071	INSUF. TRICUSPIDIENNE RHUM OU SAI	12290	INFARCTUS DU MYOCARDE A REPETITION DE LOC. SAI, P.E.C. INITIALE
I072	STENOSE TRICUSPIDIENNE RHUM. OU SAI, AVEC INSUF.	122900	INFARCTUS A REPETITION DE LOC. SAI, P.E.C. INIT., INF. 24H OU MOINS
I078	MAL. DE LA VALV. TRICUSPIDE NCA, RHUM. OU SAI	12298	INFARCTUS A REPETITION DE LOC. SAI, AUTRES P.E.C.
I079	MAL. DE LA VALV. TRICUSPIDE RHUM. OU SAI	1230	HEMOPERICARDE COMPLIQ. UN INFARCTUS
I080	ATTEINTES DES VALV. MITRALE ET AORT. RHUM. OU SAI	1231	C.I.A. COMPLIQ. UN INFARCTUS
I081	ATTEINTES DES VALV. MITRALE ET TRICUSPIDE RHUM. OU SAI	1232	C.I.V. COMPLIQ. UN INFARCTUS
I082	ATTEINTES DES VALV. AORT. ET TRICUSPIDE RHUM. OU SAI	1233	RUPTURE DE LA PAROI CARD. SANS HEMOPERICARDE COMPLIQ. UN INFARCTUS
I083	ATTEINTES DES VALV. MITRALE, AORT. ET TRICUSPIDE RHUM. OU SAI	1234	RUPTURE DES CORDAGES TENDINEUX COMPLIQ. UN INFARCTUS
I088	MAL. VALV. MULT. NCA, RHUM. OU SAI	1235	RUPTURE DU MUSCLE PAPILLAIRE COMPLIQ. UN INFARCTUS
I089	MAL. DE PLUS. VALV. SAI	1236	THROMBOSE OREILL., AURICULE ET VENTRICULE COMPLIQ. UN INFARCTUS
I090	MYOCARDITE RHUM.	1238	COMPLIC. RECENTES D'UN INFARCTUS AIG. DU MYOCARDE, NCA
I091	ENDOCARDITE RHUM., VALV. NON PREC.	1240	THROMBOSE CORONAIRE N'ENTRAINANT PAS UN INFARCTUS DU MYOCARDE
I092	PERICARDITE RHUM. CHRON.	1241	SYND. DE DRESSLER
I098	CARDIOPATHIES RHUM. PREC., NCA	1248	CARDIOPATHIES ISCHEM. AIG., NCA
I099	CARDIOPATHIE RHUM., SAI	1249	CARDIOPATHIE ISCHEM. AIG., SAI
I10	HYPERTENSION ESSENTIELLE	1250	ATHEROSCLEROSE CARDIO-VASC., DECRITE AINSI
I110	CARDIOPATHIE HYPERTENSIVE, AVEC INSUF. CARD.	1251	CARDIOPATHIE ARTERIOSCLEREUSE
I119	CARDIOPATHIE HYPERTENSIVE, SAI	1252	INFARCTUS DU MYOCARDE, ANCIEN
I129	NEPHROPATHIE HYPERTENSIVE, SAI		
I130	CARDIONEPHROPATHIE HYPERTENSIVE, AVEC INSUF. CARD.		
I131	CARDIONEPHROPATHIE HYPERTENSIVE, AVEC INSUF. RENALE		
I132	CARDIONEPHROPATHIE HYPERTENSIVE, AVEC INSUF. CARD. ET RENALE		
I139	CARDIONEPHROPATHIE HYPERTENSIVE, SAI		
I150	HYPERTENSION VASCULO-RENALE		
I151	HYPERTENSION IIRE. A D'AUTRES ATTEINTES RENALES		
I152	HYPERTENSION IIRE. A DES ATTEINTES ENDOCRINIENNES		
I158	HYPERTENSIONS IIRE., NCA		
I159	HYPERTENSION IIRE., SAI		
I200	ANGINE DE POITRINE INSTABLE		
I200+0	ANGOR INSTABLE AVEC ELEV. MARQUEURS BIOCH. [ENZYMES] MYOCARD.		
I201	ANGINE DE POITRINE AVEC SPASME CORONAIRE VERIFIE		
I208	ANGINE DE POITRINE, NCA		
I209	ANGINE DE POITRINE, SAI		

I253	ANEVRISME DU COEUR	1420	MYOCARDIOPATHIE AVEC DILATATION
I254	ANEVRISME D'UNE ART. CORONAIRE	1421	MYOCARDIOPATHIE OBSTRU. HYPERTROPHIQUE
I255	MYOCARDIOPATHIE ISCHEM.	1422	MYOCARDIOPATHIES HYPERTROPHIQUES, NCA
I256	ISCHEM. MYOCARDIQUE ASYMPT.	1423	MAL. ENDOMYOCARDIQUE
I258	CARDIOPATHIE ISCHEM. CHRON., NCA	1424	FIBROELASTOSE ENDOCARDIQUE
I259	CARDIOPATHIE ISCHEM., SAI	1425	MYOCARDIOPATHIES RESTRICTIVES, NCA
I271	CARDIOPATHIE DUE A CYPHOSCOLIOSE	1426	MYOCARDIOPATHIE ALCOOLIQUE
I278	AFF. CARDIOPULMONAIRES PREC., NCA	1427	MYOCARDIOPATHIE DUE A DES MEDICAM. ET D'AUTRES CAUSES EXT.
I279	AFF. CARDIOPULMONAIRE, SAI	1428	MYOCARDIOPATHIES, NCA
I280	FISTULE ARTERIOVEINEUSE DES VSSX. PULM.	1429	MYOCARDIOPATHIE, SAI
I281	ANEVRISME DE L'ART. PULM.	1430	MYOCARDIOPATHIE AVEC MAL. INFECT. ET PARASIT. CL. AILL.
I288	MAL. PREC. DES VSSX. PULM., NCA	1431	MYOCARDIOPATHIE AVEC MAL. METAB.
I300	PERICARDITE IDIOP. AIG. NON SPECIFIQUE	1432	MYOCARDIOPATHIE AVEC MAL. NUTR.
I301	PERICARDITE INFECT.	1438	MYOCARDIOPATHIE AVEC AUTRES MAL. CL. AILL.
I308	PERICARDITE AIG., NCA	1440	BLOC AURICULOVENTRICULAIRE DU 1ER DEGRE
I309	PERICARDITE AIG., SAI	1441	BLOC AURICULOVENTRICULAIRE DU 2D DEGRE
I310	PERICARDITE ADHESIVE CHRON.	1442	BLOC AURICULOVENTRICULAIRE COMP.
I311	PERICARDITE CONSTRICTIVE CHRON.	1443	BLOCS AURICULOVENTRICULAIRES, NCA OU SAI
I312	HEMOPERICARDE, NCA	1444	BLOC FASCICULAIRE ANT. GAUCHE
I313	EPANCHEMENT PERICARDIQUE	1445	BLOC FASCICULAIRE POST. GAUCHE
I318	MAL. PREC. DU PERICARDE, NCA	1446	BLOCS FASCICULAIRES, NCA OU SAI
I319	MAL. DU PERICARDE, SAI	1447	BLOC DE BRANCHE GAUCHE, SAI
I320	PERICARDITE AVEC MAL. BACT. CL. AILL.	1450	BLOC FASCICULAIRE DROIT
I321	PERICARDITE AVEC AUTRES MAL. INFECT. ET PARASIT. CL. AILL.	1451	BLOCS DE BRANCHE DROIT, NCA OU SAI
I328	PERICARDITE AVEC AUTRES MAL. CL. AILL.	1452	BLOC BIFASCICULAIRE
I330	ENDOCARDITE INFECT.	1453	BLOC TRIFASCICULAIRE
I339	ENDOCARDITE AIG., SAI	1454	BLOC VENTRICULAIRE NON SPECIFIQUE
I340	INSUF. MITRALE NON RHUM. OU SAI	1455	AUTRE BLOC CARD. PREC.
I341	PROLAPSUS MITRAL	1456	SYND. DE PRE-EXCITATION
I342	STENOSE NON RHUM. MITRALE	1458	TBL. PREC. DE LA CONDUCTION, NCA
I348	ATTEINTES NON RHUM. DE LA VALV. MITRALE, NCA	1459	TBL. DE LA CONDUCTION, SAI
I349	ATTEINTE NON RHUM. DE LA VALV. MITRALE, SAI	1460	ARRET CARD. REANIME AVEC SUCCES
I350	STENOSE AORT. NON RHUM. OU SAI	1469	ARRET CARD., SAI
I351	INSUF. AORT. NON RHUM. OU SAI	1470	ARYTHMIE VENTRICULAIRE DE REENTREE
I352	STENOSE AORT. NON RHUM. OU SAI, AVEC INSUF.	1471	TACHYCARDIE SUPRAVENTRICULAIRE
I358	ATTEINTES DE LA VALV. AORT. NCA, NON RHUM. OU SAI	1472	TACHYCARDIE VENTRICULAIRE
I359	ATTEINTE DE LA VALV. AORT. NON RHUM. OU SAI	1479	TACHYCARDIE PAROXYSMIQUE, SAI
I360	STENOSE NON RHUM. TRICUSPIDE	148	FIBRILLATION ET FLUTTER AURICULAIRES
I361	INSUF. NON RHUM. TRICUSPIDE	1490	FIBRILLATION ET FLUTTER VENTRICULAIRES
I362	STENOSE NON RHUM. TRICUSPIDE AVEC INSUF.	1491	DEPOLARISATION AURICULAIRE PREMATUREE
I368	ATTEINTES NON RHUM. DE LA VALV. TRICUSPIDE, NCA	1492	DEPOLARISATION JUNCTIONNELLE PREMATUREE
I369	ATTEINTE NON RHUM. DE LA VALV. TRICUSPIDE, SAI	1493	DEPOLARISATION VENTRICULAIRE PREMATUREE
I370	STENOSE DE LA VALV. PULM. NON RHUM. OU SAI	1494	DEPOLARISATIONS PREMATUREES, NCA OU SAI
I371	INSUF. DE LA VALV. PULM. NON RHUM. OU SAI	1495	SYND. DE DYSFCT. SINUSAL
I372	STENOSE DE LA VALV. PULM. NON RHUM. OU SAI AVEC INSUF.	1498	ARYTHMIES CARD. PREC., NCA
I378	ATTEINTES DE LA VALV. PULM. NCA, NON RHUM. OU SAI	1499	ARYTHMIE CARD., SAI
I379	ATTEINTE DE LA VALV. PULM. NON RHUM. OU SAI	1500	INSUF. CARD. CONGESTIVE
I38	ENDOCARDITE, VALV. SAI	1501	INSUF. VENTRICULAIRE GAUCHE
I390	ATTEINTES DE LA VALV. MITRALE AVEC MAL. CL. AILL.	1509	INSUF. CARD., SAI
I391	ATTEINTES DE LA VALV. AORT. AVEC MAL. CL. AILL.	1510	ANOM. D'UN SEPTUM CARD., ACQUISE
I392	ATTEINTES DE LA VALV. TRICUSPIDE AVEC MAL. CL. AILL.	1511	RUPTURE DES CORDAGES TENDINEUX, NCA
I393	ATTEINTES DE LA VALV. PULM. AVEC MAL. CL. AILL.	1512	RUPTURE DU MUSCLE PAPILLAIRE, NCA
I394	ATTEINTES VALV. MULT. AVEC MAL. CL. AILL.	1513	THROMBOSE INTRACARDIAQUE, NCA
I398	ENDOCARDITE, VALV. SAI, AVEC MAL. CL. AILL.	1514	MYOCARDITE, SAI
I400	MYOCARDITE INFECT.	1515	DEGEN. DU MYOCARDE
I401	MYOCARDITE ISOLEE	1517	CARDIOMEGALIE
I408	MYOCARDITES AIG., NCA	1518	CARDIOPATHIES MAL DEFINIES, NCA
I409	MYOCARDITE AIG., SAI	1520	CARDIOPATHIES NCA, AVEC MAL. BACT. CL. AILL.
I410	MYOCARDITE AVEC MAL. BACT. CL. AILL.	1521	CARDIOPATHIES NCA, AVEC AUTRES MAL. INFECT. ET PARASIT. CL. AILL.
I411	MYOCARDITE AVEC MAL. VIRALES CL. AILL.	1528	CARDIOPATHIES NCA, AVEC AUTRES MAL. CL. AILL.
I412	MYOCARDITE AVEC AUTRES MAL. INFECT. ET PARASIT. CL. AILL.	1650	STENOSE DE L'ART. VERTEB.
I418	MYOCARDITE AVEC AUTRES MAL. CL. AILL.	1651	STENOSE DE L'ART. BASILAIRE
		1652	STENOSE DE L'ART. CAROTIDE
		1653	STENOSE DES ART. PRECEREB., MULT. ET BILAT.
		1658	STENOSE D'UNE AUTRE ART. PRECEREB.
		1659	STENOSE D'UNE ART. PRECEREB., SAI
		1700	ATHEROSCLEROSE DE L'AORT.
		1701	ATHEROSCLEROSE DE L'ART. RENALE
		1702	ATHEROSCLEROSE DES ART. DISTALES
		1708	ATHEROSCLEROSE D'AUTRES ART.
		1709	ATHEROSCLEROSE GENERALISEE OU SAI

1710	DISSECTION DE L'AORT.	1959	HYPOTENSION, SAI
1711	ANEVRISME AORT. THOR., ROMPU	1970	SYND. POST-CARDIOTOMIE
1712	ANEVRISME AORT. THOR., SANS MENTION DE RUPTURE	1971	TBL. FCT. APRES CHIRURGIE CARD., NCA
1713	ANEVRISME AORT. ABDO., ROMPU	1978	AUTRES TBL. DE L'APP. CIRC. NCA APRES UN ACTE
1714	ANEVRISME AORT. ABDO., SANS MENTION DE RUPTURE	1980	SYPHILIS CARDIO-VASC.
1715	ANEVRISME AORT. THORACO-ABDO., ROMPU	1981	TBL. CARDIO-VASC. AVEC AUTRES MAL. INFECT. ET PARASIT. CL. AILL.
1716	ANEVRISME AORT. THORACO-ABDO., SANS MENTION DE RUPTURE	1982	VARICES OESOPHAGIENNES NON HEMORRAGIQUES AVEC MAL. CL. AILL.
1718	ANEVRISME AORT. DE LOC. SAI, ROMPU	1983	VARICES OESOPHAGIENNES HEMORRAGIQUES AVEC MAL. CL. AILL.
1719	ANEVRISME AORT. DE LOC. SAI	1988	TBL. PREC. DE L'APP. CIRC. NCA, AVEC MAL. CL. AILL.
1720	ANEVRISME DE L'ART. CAROTIDE	0100	HYPERTENSION ESSENTIELLE PREEX. COMPLIQ. GROSS., ACCOUCH. ET PUERP.
1721	ANEVRISME DES ART. DU MB. SUP.	0101	CARDIOPATHIE HYPERTENSIVE PREEX. COMPLIQ. GROSS., ACCOUCH. ET PUERP.
1722	ANEVRISME DES ART. RENALES	0102	NEPHROPATHIE HYPERTENSIVE PREEX. COMPLIQ. GROSS., ACCOUCH. ET PUERP.
1723	ANEVRISME DE L'ART. ILIAQUE	0103	CARDIONEPHROP. HYPERTENSIVE PREEX. COMPLIQ. GROSS., ACCOUCH. ET PUERP.
1724	ANEVRISME DES ART. DU MB. INF.	0104	HYPERTENSION IIRE. PREEX. COMPLIQ. LA GROSS., L'ACCOUCH. ET LA PUERP.
1725	ANEVRISME ET DISSECTION D'AUTRES ART. PRECEREBRALES	0109	HYPERTENSION PREEX. COMPLIQ. LA GROSS., L'ACCOUCH. ET LA PUERP., SAI
1728	ANEVRISME D'AUTRES ART. PREC.	011	PREECLAMPSIE SURAJOUTE A HTA CHRONIQUE
1729	ANEVRISME DE LOC. SAI	013	HYPERTENSION GEST. SAI
1730	SYND. DE RAYNAUD	0140	PREECLAMPSIE MODEREE
1731	THROMBO-ANGEITE OBLITERANTE	0141	PREECLAMPSIE SEVERE
1738	MAL. VASC. PERIPH. PREC., NCA	0142	HELLP SYND.
1739	MAL. VASC. PERIPH., SAI	0149	PREECLAMPSIE, SAI
1740	EMBOLIE ET THROMBOSE DE L'AORT. ABDO.	0150	ECLAMPSIE AU COURS DE LA GROSS.
1741	EMBOLIE ET THROMBOSE DE PARTIES DE L'AORT., NCA OU SAI	0151	ECLAMPSIE AU COURS DU TRAVAIL
1742	EMBOLIE ET THROMBOSE DES ART. DES MB. SUP.	0159	ECLAMPSIE, SANS PRECISION QUANT A LA PERIODE
1743	EMBOLIE ET THROMBOSE DES ART. DES MB. INF.	016	HYPERTENSION DE LA MERE, SAI
1744	EMBOLIE ET THROMBOSE DES ART. DISTALES, SAI	0220	VARICES AU COURS DE LA GROSS.
1745	EMBOLIE ET THROMBOSE DE L'ART. ILIAQUE	0221	VARICES DES ORG. GEN. AU COURS DE LA GROSS.
1748	EMBOLIE ET THROMBOSE D'AUTRES ART.	0222	THROMBOPHLEBITE AU COURS DE LA GROSS.
1770	FISTULE ARTERIOVEINEUSE, ACQUISE	0223	PHLEBOTHROMBOSE PROF. AU COURS DE LA GROSS.
1771	STENOSE D'UNE ART.	0224	HEMORROIDES AU COURS DE LA GROSS.
1772	RUPTURE D'UNE ART.	0225	THROMBOSE VEINEUSE CEREB. AU COURS DE LA GROSS.
1773	DYSPLASIE FIBROMUSC. ART.	0228	COMPLIC. VEINEUSES DE LA GROSS., NCA
1774	SYND. DE COMPRESSION DE L'ART. COELIAQUE	0229	COMPLIC. VEINEUSE DE LA GROSS., SAI
1775	NECROSE D'UNE ART.	0265	SYND. D'HYPOTENSION MAT.
1776	ARTERITE, SAI	0291	COMPLIC. CARD. D'UNE ANEST. AU COURS DE LA GROSS.
1778	ATTEINTES PREC. DES ART. ET ARTERIOLES, NCA	0742	COMPLIC. CARD. DE L'ANEST. AU COURS DU TRAVAIL, ACCOUCH.
1780	TELANGIECTASIE HEMORR. HERED.	0870	THROMBOPHLEBITE SUPERF. AU COURS DE LA PUERP.
1788	MAL. DES CAPILLAIRES, NCA	0871	PHLEBOTHROMBOSE PROF. AU COURS DE LA PUERP.
1790	ANEVRISME DE L'AORT. AVEC MAL. CL. AILL.	0872	HEMORROIDES AU COURS DE LA PUERP.
1791	AORTITE AVEC MAL. CL. AILL.	0873	THROMBOSE VEINEUSE CEREB. AU COURS DE LA PUERP.
1792	ANGIOPATHIE PERIPH. AVEC MAL. CL. AILL.	0878	COMPLIC. VEINEUSES AU COURS DE LA PUERP., NCA
1798	ATTEINTES DES ART., ARTERIOLES ET CAPILL. NCA, AVEC MAL. CL. AILL.	0879	COMPLIC. VEINEUSE AU COURS DE LA PUERP., SAI
1800	PHLEBITE ET THROMBOPHLEBITE DES VEINES SUPERF. DES MB. INF.	0880	EMBOLIE GAZEUSE OBST.
1801	PHLEBITE ET THROMBOPHLEBITE DE LA VEINE FEMORALE	0881	EMBOLIE AMNIOTIQUE
1802	PHLEBITE ET THROMBOPHLEBITE D'AUTRES VSSX. PROF.	0882	EMBOLIE OBST. PAR CAILLOT SANGUIN OU SAI
1803	PHLEBITE ET THROMBOPHLEBITE DES MB. INF., SAI	0883	EMBOLIE PYOHEMIQUE ET SEPTIQUE, OBST.
1808	PHLEBITE ET THROMBOPHLEBITE D'AUTRES LOC.	0888	EMBOLIES OBST., NCA
1809	PHLEBITE ET THROMBOPHLEBITE DE LOC. SAI	0891	COMPLIC. CARD. DE L'ANEST. AU COURS DE LA PUERP.
1821	THROMBOPHLEBITE MIGRATRICE	0903	MYOCARDIOPATHIE AU COURS DE LA PUERP.
1822	EMBOLIE ET THROMBOSE DE LA VEINE CAVE	0994	MAL. DE L'APP. CIRC. COMPLIQ. LA GROSS., L'ACCOUCH. ET LA PUERP.
1823	EMBOLIE ET THROMBOSE DE LA VEINE RENALE	P290	INSUF. CARD. NEONAT.
1828	EMBOLIE ET THROMBOSE D'AUTRES VEINES PREC.	P291	ARYTHMIE CARD. NEONAT.
1830	VARICES ULCEREES	P292	HYPERTENSION NEONAT.
1831	VARICES DES MB. INF., AVEC INFL.	P293	PERSISTANCE DE LA CIRCULATION FOETALE
1832	VARICES DES MB. INF., AVEC ULCERE ET INFL.	P294	ISCHEM. TRANSIT. DU MYOCARDE DU N.N.
1839	VARICES DES MB. INF. SANS ULCERE OU INFL.		
1870	SYND. POST-PHLEBITIQUE		
1871	COMPRESSION VEINEUSE		
1872	INSUF. VEINEUSE		
1878	ATTEINTES VEINEUSES PREC., NCA		
1950	HYPOTENSION IDIOP.		
1951	HYPOTENSION ORTHOSTATIQUE		
1952	HYPOTENSION MEDICAM.		
1958	HYPOTENSIONS, NCA		

P298	AFF. CARDIO-VASC. SURVENANT PENDANT LA PERIODE PERINAT., NCA	Q280	MALF. ARTERIOVEINEUSE DE VSSX. PRECEREB.
P299	AFF. CARDIO-VASC. SURVENANT PENDANT LA PERIODE PERINAT., SAI	Q281	MALF. DES VSSX. PRECEREB., NCA
Q200	TRONC ART. COMMUN	Q282	MALF. ARTERIOVEINEUSE DES VSSX. CEREB.
Q201	VENTRICULE DROIT A DOUBLE ISSUE	Q283	MALF. DES VSSX. CEREB., NCA
Q202	VENTRICULE GAUCHE A DOUBLE ISSUE	Q288	MALF. CONG. PREC. DE L'APP. CIRC., NCA
Q203	COMMUNICATION VENTRICULO-AURICULAIRE DISCORDANTE	R000	TACHYCARDIE, SAI
Q204	VENTRICULE A DOUBLE ISSUE	R001	BRADYCARDIE, SAI
Q205	COMMUNICATION AURICULO-VENTRICULAIRE DISCORDANTE	R002	PALPITATIONS
Q206	ISOMERISME DES AURICULES CARD.	R008	ANOM. DU RYTHME CARD., NCA OU SAI
Q208	MALF. CONG. DES CAV. ET DES ORIFICES CARD., NCA	R010	SOUFFLES CARD. BENINS ET ANODINS
Q209	MALF. CONG. DES CAV. ET DES ORIFICES CARD., SAI	R011	SOUFFLE CARD., SAI
Q210	C.I.V.	R012	BRUITS CARD., NCA
Q211	C.I.A.	R030	CONSTATATION D'UNE ELEVATION DE LA TENSION ART., SANS DIAG. D'H.T.A.
Q212	COMMUNICATION AURICULO-VENTRICULAIRE	R031	CONSTATATION D'UNE BAISSSE NON SPECIFIQUE DE LA TENSION ART.
Q213	TETRALOGIE DE FALLOT	R098	SYMPT. ET SIGNES PREC. RELAT. AUX APP. CIRC. ET RESP., NCA
Q214	COMMUNICATION AORTO-PULM.	R570	CHOC CARDIOGENIQUE
Q218	MALF. CONG. DES CLOISONS CARD., NCA	R571	CHOC HYPOVOLEMIQUE
Q219	MALF. CONG. D'UNE CLOISON CARD., SAI	S090	LES. TRAUMA. DES VSSX. SANG. DE LA TETE, NCA
Q220	ATRESIE DE LA VALVE PULM.	S152	LES. TRAUMA. DE LA VEINE JUGULAIRE EXT.
Q221	STENOSE CONG. DE LA VALVE PULM.	S153	LES. TRAUMA. DE LA VEINE JUGULAIRE INT.
Q222	INSUF. CONG. DE LA VALVE PULM.	S157	LES. TRAUMA. DE MULT. VSSX. SANG. NIV. COU
Q223	MALF. CONG. DE LA VALVE PULM., NCA OU SAI	S158	LES. TRAUMA. D'AUTRES VSSX. SANG. NIV. COU
Q224	STENOSE CONG. DE LA VALV. TRICUSPIDE	S159	LES. TRAUMA. DE VSSX. SANG. SAI NIV. COU
Q225	MAL. D'EBSTEIN	S250	LES. TRAUMA. DE L'AORT. THOR.
Q226	HYPOPLASIE DU COEUR DROIT	S251	LES. TRAUMA. DE L'ART. INNOMINEE OU SOUS-CLAVIERE
Q228	MALF. CONG. DE LA VALV. TRICUSPIDE, NCA	S252	LES. TRAUMA. DE LA VEINE CAVE SUP.
Q229	MALF. CONG. DE LA VALV. TRICUSPIDE, SAI	S253	LES. TRAUMA. DE LA VEINE INNOMINEE OU SOUS-CLAVIERE
Q230	STENOSE CONG. DE LA VALV. AORT.	S254	LES. TRAUMA. DE VSSX. SANG. DU POUMON
Q231	INSUF. CONG. DE LA VALV. AORT.	S255	LES. TRAUMA. DE VSSX. SANG. INTERCOSTAUX
Q232	STENOSE MITRALE CONG.	S257	LES. TRAUMA. DE MULT. VSSX. SANG. DU THOR.
Q233	INSUF. MITRALE CONG.	S2580	LES. TRAUMA. DE LA VEINE AZYGOS
Q234	HYPOPLASIE DU COEUR GAUCHE	S2588	LES. TRAUMA. D'AUTRES VSSX SANG. DU THOR. SAUF AZYGOS
Q238	MALF. CONG. DES VALV. AORT. ET MITRALE, NCA	S259	LES. TRAUMA. D'UN VAISSEAU SANG. SAI DU THOR.
Q239	MALF. CONG. DES VALV. AORT. ET MITRALE, SAI	S260	LES. TRAUMA. DU COEUR AVEC HEMOPERICARDE
Q240	DEXTROCARDIE	S2600	LES. TRAUMA. DU COEUR AVEC HEMOPERICARDE, SANS PLAIE INTRATHOR.
Q241	LEVOCARDIE	S2601	LES. TRAUMA. DU COEUR AVEC HEMOPERICARDE ET PLAIE INTRATHOR.
Q242	COEUR TRIATRIAL	S268	LES. TRAUMA. DU COEUR, NCA
Q243	STENOSE DE L'INFUNDIBULUM PULM.	S2680	LES. TRAUMA. DU COEUR NCA, SANS PLAIE INTRATHOR.
Q244	STENOSE SOUS-AORT. CONG.	S2681	LES. TRAUMA. DU COEUR NCA, AVEC PLAIE INTRATHOR.
Q245	MALF. DES VSSX. CORONAIRES	S269	LES. TRAUMA. DU COEUR, SAI
Q246	BLOC CONG. DU COEUR	S2690	LES. TRAUMA. DU COEUR SAI, SANS PLAIE INTRATHOR.
Q248	MALF. CARD. CONG. PREC., NCA	S2691	LES. TRAUMA. DU COEUR SAI, AVEC PLAIE INTRATHOR.
Q249	MALF. CARD. CONG., SAI	S350	LES. TRAUMA. DE L'AORT. ABDO.
Q250	PERMEABILITE DU CANAL ART.	S351	LES. TRAUMA. DE LA VEINE CAVE INF.
Q251	COARCTATION DE L'AORT.	S352	LES. TRAUMA. DE L'ART. COELIAQUE OU MESENT.
Q252	ATRESIE DE L'AORT.	S353	LES. TRAUMA. DE LA VEINE PORTE OU SPLENIQUE
Q253	STENOSE CONG. DE L'AORT.	S354	LES. TRAUMA. DES VSSX. SANG. DU REIN
Q254	MALF. CONG. DE L'AORT., NCA	S355	LES. TRAUMA. DES VSSX. SANG. ILIAQUES
Q255	ATRESIE CONG. DE L'ART. PULM.	S357	LES. TRAUMA. DE MULT. VSSX. SANG. NIV. ABDO., LOMBES, BASSIN
Q256	STENOSE CONG. DE L'ART. PULM.	S358	LES. TRAUMA. D'AUTRES VSSX. SANG. NIV. ABDO., LOMBES, BASSIN
Q257	MALF. CONG. DE L'ART. PULM., NCA	S359	LES. TRAUMA. DE VSSX. SANG. SAI, NIV. ABDO., LOMBES, BASSIN
Q258	MALF. CONG. DES GROS VSSX., NCA	S450	LES. TRAUMA. DE L'ART. AXILLAIRE
Q259	MALF. CONG. DES GROS VSSX., SAI	S451	LES. TRAUMA. DE L'ART. BRACHIALE
Q260	STENOSE CONG. DE LA VEINE CAVE	S452	LES. TRAUMA. DE LA VEINE AXILLAIRE ET BRACHIALE
Q261	PERSISTANCE DE LA VEINE CAVE SUP. GAUCHE	S453	LES. TRAUMA. D'UNE VEINE SUPERF. NIV. EPAULE, BRAS
Q262	RETOUR VEINEUX PULM. ANL. TOTAL	S457	LES. TRAUMA. DE MULT. VSSX. SANG. NIV. EPAULE, BRAS
Q263	RETOUR VEINEUX PULM. ANL. PART.		
Q264	RETOUR VEINEUX PULM. ANL., SAI		
Q265	RETOUR VEINEUX PORTAL ANL.		
Q266	FISTULE CONG. ENTRE LA VEINE PORTE ET L'ART. HEPATIQUE		
Q268	MALF. CONG. DES GD. VEINES, NCA		
Q269	MALF. CONG. D'UNE GD. VEINE, SAI		
Q270	ABSENCE CONG. ET HYPOPLASIE DE L'ART. OMBILICALE		
Q271	STENOSE CONG. DE L'ART. RENALE		
Q272	MALF. CONG. DE L'ART. RENALE, NCA		
Q273	MALF. ARTERIOVEINEUSE PERIPH.		
Q274	PHLEBECTASIE CONG.		
Q278	MALF. CONG. PREC. DE L'APP. CIRC. PERIPH., NCA		
Q279	MALF. CONG. DE L'APP. CIRC. PERIPH., SAI		

S458	LES. TRAUMA. D'AUTRES VSSX. SANG. NIV. EPAULE, BRAS	S958	LES. TRAUMA. D'AUTRES VSSX. SANG. NIV. CHEVILLE, PIED
S459	LES. TRAUMA. D'UN VAISSEAU SANG. SAI, NIV. EPAULE, BRAS	S959	LES. TRAUMA. D'UN VAISSEAU SANG. SAI, NIV. CHEVILLE, PIED
S550	LES. TRAUMA. DE L'ART. CUBITALE NIV. AV-B.	T063	LES. TRAUMA. DE VSSX. SANG. DE PLUS. PARTIES DU CORPS
S551	LES. TRAUMA. DE L'ART. RADIALE NIV. AV-B.	T065	LES. TRAUMA. ORG. INTRATHOR. AVEC TRAUMA. ORG. INTRA-ABDO. ET PELVIENS
S552	LES. TRAUMA. D'UNE VEINE NIV. AV-B.	T114	LES. TRAUMA. D'UN VAISSEAU SANG. SAI DU MB. SUP., NIVEAU SAI
S557	LES. TRAUMA. DE MULT. VSSX. SANG. NIV. AV-B.	T134	LES. TRAUMA. D'UN VAISSEAU SANG. SAI DU MB. INF., NIVEAU SAI
S558	LES. TRAUMA. D'AUTRES VSSX. SANG. NIV. AVB.	T790	EMBOLIE GAZEUSE
S559	LES. TRAUMA. D'UN VAISSEAU SANG. SAI, NIV. AV-B.	T791	EMBOLIE GRAISSEUSE
S650	LES. TRAUMA. DE L'ART. CUBITALE NIV. POIGNET, MAIN	T800	EMBOLIE GAZEUSE CONSEC. A INJ., PERF., TRANSF.
S651	LES. TRAUMA. DE L'ART. RADIALE NIV. POIGNET, MAIN	T801	COMPLIC. VASC. CONSEC. A INJ., PERF., TRANSF.
S652	LES. TRAUMA. DE L'ARC PALMAIRE SUPERF.	T817	COMPLIC. VASC. CONSEC. A UN ACTE, NCA
S653	LES. TRAUMA. DE L'ARC PALMAIRE PROF.	T820	COMPLIC. MEC. D'UNE PROTHESE VALV. CARD.
S654	LES. TRAUMA. DE VAISSEAU SANG. DU POUCE	T821	COMPLIC. MEC. D'UN APP. CARD. ELECTRONIQUE
S655	LES. TRAUMA. DE VAISSEAU SANG. D'UN AUTRE DOIGT	T822	COMPLIC. MEC. D'UN PONTAGE CORONARIEN ET D'UNE GREFFE VALV. CARD.
S657	LES. TRAUMA. DE MULT. VSSX. SANG. NIV. POIGNET, MAIN	T823	COMPLIC. MEC. D'AUTRES GREFFES VASC.
S658	LES. TRAUMA. D'AUTRES VSSX. SANG. NIV. POIGNET, MAIN	T824	COMPLIC. MEC. D'UN CATHETER VASC. DE DIALYSE
S659	LES. TRAUMA. D'UN VAISSEAU SANG. SAI, NIV. POIGNET, MAIN	T825	COMPLIC. MEC. D'AUTRES PROTHESES ET IMPLANTS CARD. ET VASC.
S750	LES. TRAUMA. DE L'ART. FEMORALE	T826	INFECT. ET REAC. INFL. DUES A UNE PROTHESE VALV. CARD.
S751	LES. TRAUMA. DE LA VEINE FEMORALE NIV. HANCHE, CUISSE	T827	INFECT. ET REAC. INFL. DUES A PROTH., IMPL., GREF. CARD. ET VASC. NCA
S752	LES. TRAUMA. DE LA VEINE SAPHENE INT. NIV. HANCHE, CUISSE	T862	ECHEC ET REJET D'UNE GREFFE DE COEUR
S757	LES. TRAUMA. DE MULT. VSSX. SANG. NIV. HANCHE, CUISSE	T863	ECHEC ET REJET D'UNE GREFFE COEUR-POUMON
S758	LES. TRAUMA. D'AUTRES VSSX. SANG. NIV. HANCHE, CUISSE	Z034	OBS. POUR SUSPICION D'INFARCTUS DU MYOCARDE
S759	LES. TRAUMA. D'UN VAISSEAU SANG. SAI, NIV. HANCHE, CUISSE	Z035	OBS. POUR SUSPICION D'AUTRES AFF. CARDIO-VASC.
S850	LES. TRAUMA. DE L'ART. POPLITEE	Z450	AJUST. D'UN STIMULATEUR CARD.
S851	LES. TRAUMA. DE L'ART. TIBIALE	Z500	REEDUCATION DES CARD.
S852	LES. TRAUMA. DE L'ART. PERONIERE	Z941	GREFFE DU COEUR
S853	LES. TRAUMA. DE LA VEINE SAPHENE INT. NIV. JAMBE OU SAI	Z943	GREFFE DE COEUR ET POUMON
S854	LES. TRAUMA. DE LA VEINE SAPHENE EXT. NIV. JAMBE	Z950	PRESENCE D'UN STIMULATEUR CARD.
S855	LES. TRAUMA. DE LA VEINE POPLITEE	Z951	PRESENCE D'UN PONTAGE AORTO-CORONAIRE
S857	LES. TRAUMA. DE MULT. VSSX. SANG. NIV. JAMBE	Z952	PRESENCE DE PROTHESE D'UNE VALV. CARD.
S858	LES. TRAUMA. D'AUTRES VSSX. SANG. NIV. JAMBE	Z953	PRESENCE D'UNE VALV. CARD. XENOGENIQUE
S859	LES. TRAUMA. D'UN VAISSEAU SANG. SAI, NIV. JAMBE	Z954	PRESENCE D'UNE AUTRE VALV. CARD. DE REMPLACEMENT
S950	LES. TRAUMA. DE L'ART. DORSALE DU PIED	Z955	PRESENCE D'IMPLANT ET DE GREFFE VASC. CORONAIRES
S951	LES. TRAUMA. DE L'ART. PLANTAIRE DU PIED	Z958	PRESENCE D'AUTRES IMPLANTS ET GREFFES CARD. ET VASC.
S952	LES. TRAUMA. DE LA VEINE DORSALE DU PIED	Z959	PRESENCE D'IMPLANT ET DE GREFFE CARD. ET VASC., SAI
S957	LES. TRAUMA. DE MULT. VSSX. SANG. NIV. CHEVILLE, PIED		

Liste des GMD de la CMC 02

02A03 Ischémies cardiaques, pontages et implants coronaires, âge supérieur à 18 ans

Age \geq 18 ans

Au moins une morbidité principale de la liste 0203

02A04 Insuffisances cardiaques, âge supérieur à 18 ans

Age \geq 18 ans

Pas de morbidité principale de la liste 0203

Au moins une morbidité principale de la liste 0204

02A05 Affections vasculaires, âge supérieur à 18 ans

Age \geq 18 ans

Pas de morbidité principale de la liste 0203

Pas de morbidité principale de la liste 0204

Au moins une morbidité principale de la liste 0205

02A20 Autres affections de l'appareil circulatoire, âge supérieur à 18 ans

Age \geq 18 ans

Pas de morbidité principale de la liste 0203

Pas de morbidité principale de la liste 0204

Pas de morbidité principale de la liste 0205

Au moins une morbidité principale de la liste 0220

02E21 Affections de l'appareil circulatoire, âge inférieur à 18 ans

Age $<$ 18 ans

Au moins une morbidité principale de la liste 0221

CMC 02 Affections de l'appareil circulatoire

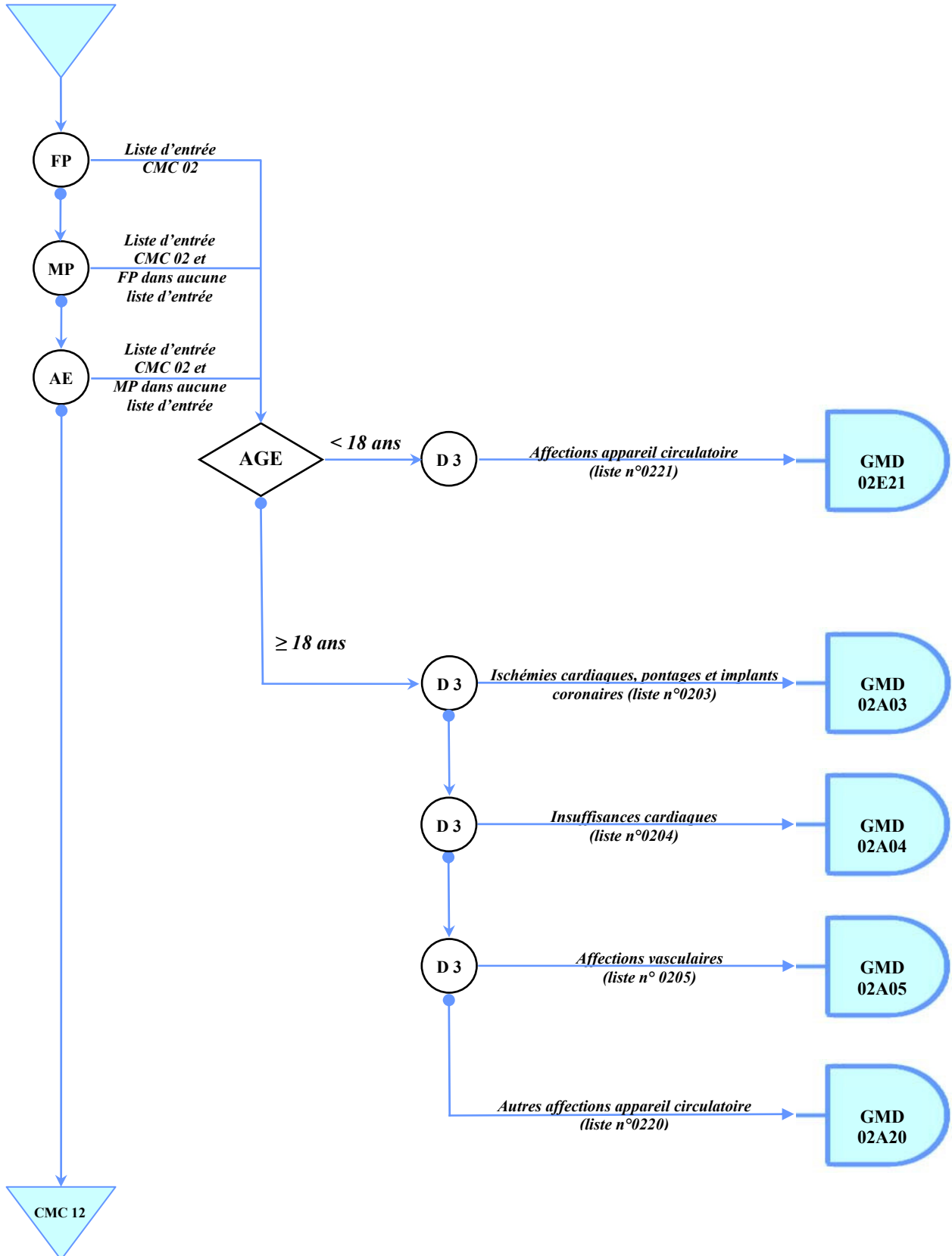

Listes de diagnostics relatives aux groupes de la CMC 02

Liste n° 0203 : Ischémies cardiaques, pontages et implants coronaires, adulte

I200	ANGINE DE POITRINE INSTABLE	I2218	INFARCTUS DU MYOCARDE A REPETITION INF., AUTRES P.E.C.
I200+0	ANGOR INSTABLE AVEC ELEV. MARQUEURS BIOCH. [ENZYMES] MYOCARD.	I2280	INFARCTUS A REPETITION D'AUTRES LOC., P.E.C. INITIALE
I201	ANGINE DE POITRINE AVEC SPASME CORONAIRE VERIFIE	I22800	INFARCTUS A REPETITION D'AUTRES LOC., P.E.C. INIT., INF. 24H OU MOINS
I208	ANGINE DE POITRINE, NCA	I2288	INFARCTUS DU MYOCARDE A REPETITION D'AUTRES LOC., AUTRES P.E.C.
I209	ANGINE DE POITRINE, SAI	I2290	INFARCTUS DU MYOCARDE A REPETITION DE LOC. SAI, P.E.C. INITIALE
I2100	INFARCTUS DU MYOCARDE ANT., P.E.C. INITIALE	I22900	INFARCTUS A REPETITION DE LOC. SAI, P.E.C. INIT., INF. 24H OU MOINS
I21000	INFARCTUS DU MYOCARDE ANT., P.E.C. INITIALE, INFARCTUS 24H OU MOINS	I2298	INFARCTUS A REPETITION DE LOC. SAI, AUTRES P.E.C.
I2108	INFARCTUS DU MYOCARDE ANT., AUTRES P.E.C.	I230	HEMOPERICARDE COMPLIQ. UN INFARCTUS
I2110	INFARCTUS DU MYOCARDE INF., P.E.C. INITIALE	I231	C.I.A. COMPLIQ. UN INFARCTUS
I21100	INFARCTUS DU MYOCARDE INF., P.E.C. INITIALE, INFARCTUS 24H OU MOINS	I232	C.I.V. COMPLIQ. UN INFARCTUS
I2118	INFARCTUS DU MYOCARDE INF., AUTRES P.E.C.	I233	RUPTURE DE LA PAROI CARD. SANS HEMOPERICARDE COMPLIQ. UN INFARCTUS
I2120	INFARCTUS DU MYOCARDE D'AUTRES LOC., P.E.C. INITIALE	I234	RUPTURE DES CORDAGES TENDINEUX COMPLIQ. UN INFARCTUS
I21200	INFARCTUS DU MYOCARDE D'AUTRES LOC., P.E.C. INIT., INF. 24H OU MOINS	I235	RUPTURE DU MUSCLE PAPILLAIRE COMPLIQ. UN INFARCTUS
I2128	INFARCTUS DU MYOCARDE D'AUTRES LOC., AUTRES P.E.C.	I236	THROMBOSE OREILL., AURICULE ET VENTRICULE COMPLIQ. UN INFARCTUS
I2130	INFARCTUS DU MYOCARDE DE LOC. SAI, P.E.C. INITIALE	I238	COMPLIC. RECENTES D'UN INFARCTUS AIG. DU MYOCARDE, NCA
I21300	INFARCTUS DU MYOCARDE DE LOC. SAI, P.E.C. INIT., INFARC. 24H OU MOINS	I240	THROMBOSE CORONAIRE N'ENTRAINANT PAS UN INFARCTUS DU MYOCARDE
I2138	INFARCTUS DU MYOCARDE DE LOC. SAI, AUTRES P.E.C.	I241	SYND. DE DRESSLER
I2140	INFARCTUS SOUS-ENDOCARDIQUE, P.E.C. INITIALE	I248	CARDIOPATHIES ISCHEM. AIG., NCA
I21400	INFARCTUS SOUS-ENDOCARDIQUE, P.E.C. INITIALE, INFARC. 24H OU MOINS	I249	CARDIOPATHIE ISCHEM. AIG., SAI
I2148	INFARCTUS SOUS-ENDOCARDIQUE, AUTRES P.E.C.	I250	ATHEROSCLEROSE CARDIO-VASC., DECRITE AINSI
I2190	INFARCTUS DU MYOCARDE SAI, P.E.C. INITIALE	I251	CARDIOPATHIE ARTERIOSCLEREUSE
I21900	INFARCTUS DU MYOCARDE SAI, P.E.C. INITIALE, INFARCTUS DE 24H OU MOINS	I252	INFARCTUS DU MYOCARDE, ANCIEN
I2198	INFARCTUS DU MYOCARDE SAI, AUTRES P.E.C.	I253	ANEVRISME DU COEUR
I2200	INFARCTUS DU MYOCARDE A REPETITION ANT., P.E.C. INITIALE	I254	ANEVRISME D'UNE ART. CORONAIRE
I22000	INFARCTUS A REPETITION, ANT., P.E.C. INITIALE, INFARCTUS 24H OU MOINS	I255	MYOCARDIOPATHIE ISCHEM. ISCHEM. MYOCARDIQUE ASYMPT.
I2208	INFARCTUS DU MYOCARDE A REPETITION ANT., AUTRES P.E.C.	I258	CARDIOPATHIE ISCHEM. CHRON., NCA
I2210	INFARCTUS A REPETITION, INF., P.E.C. INITIALE	I259	CARDIOPATHIE ISCHEM., SAI
I22100	INFARCTUS A REPETITION INF., P.E.C. INITIALE, INFARCTUS 24H OU MOINS	Z951	PRESENCE D'UN PONTAGE AORTO-CORONAIRE
		Z955	PRESENCE D'IMPLANT ET DE GREFFE VASC. CORONAIRES
		Z958	PRESENCE D'AUTRES IMPLANTS ET GREFFES CARD. ET VASC.

Liste n° 0204 : Insuffisances cardiaques, adulte

I110	CARDIOPATHIE HYPERTENSIVE, AVEC INSUF. CARD.	I500	INSUF. CARD. CONGESTIVE
I130	CARDIONEPHROPATHIE HYPERTENSIVE, AVEC INSUF. CARD.	I501	INSUF. VENTRICULAIRE GAUCHE
		I509	INSUF. CARD., SAI

Liste n° 0205 : Affections vasculaires, adulte

A520	SYPHILIS CARDIO-VASC.	I650	STENOSE DE L'ART. VERTEB.
I110	HYPERTENSION ESSENTIELLE	I651	STENOSE DE L'ART. BASILAIRE
I150	HYPERTENSION VASCULO-RENALE	I652	STENOSE DE L'ART. CAROTIDE
I151	HYPERTENSION IIRE. A D'AUTRES ATTEINTES RENALES	I653	STENOSE DES ART. PRECEREB., MULT. ET BILAT.
I152	HYPERTENSION IIRE. A DES ATTEINTES ENDOCRINIENNES	I658	STENOSE D'UNE AUTRE ART. PRECEREB.
I158	HYPERTENSIONS IIRE., NCA	I659	STENOSE D'UNE ART. PRECEREB., SAI
I159	HYPERTENSION IIRE., SAI	I700	ATHEROSCLEROSE DE L'AORT.
I280	FISTULE ARTERIOVEINEUSE DES VSSX. PULM.	I701	ATHEROSCLEROSE DE L'ART. RENALE
I281	ANEVRISME DE L'ART. PULM.	I702	ATHEROSCLEROSE DES ART. DISTALES
I288	MAL. PREC. DES VSSX. PULM., NCA	I708	ATHEROSCLEROSE D'AUTRES ART.
		I709	ATHEROSCLEROSE GENERALISEE OU SAI
		I710	DISSECTION DE L'AORT.

1711	ANEVRISME AORT. THOR., ROMPU	1970	SYND. POST-CARDIOTOMIE
1712	ANEVRISME AORT. THOR., SANS MENTION DE RUPTURE	1971	TBL. FCT. APRES CHIRURGIE CARD., NCA
1713	ANEVRISME AORT. ABDO., ROMPU	1978	AUTRES TBL. DE L'APP. CIRC. NCA APRES UN ACTE
1714	ANEVRISME AORT. ABDO., SANS MENTION DE RUPTURE	1980	SYPHILIS CARDIO-VASC.
1715	ANEVRISME AORT. THORACO-ABDO., ROMPU	1981	TBL. CARDIO-VASC. AVEC AUTRES MAL. INFECT. ET PARASIT. CL. AILL.
1716	ANEVRISME AORT. THORACO-ABDO., SANS MENTION DE RUPTURE	1982	VARICES OESOPHAGIENNES NON HEMORRAGIQUES AVEC MAL. CL. AILL.
1718	ANEVRISME AORT. DE LOC. SAI, ROMPU	1983	VARICES OESOPHAGIENNES HEMORRAGIQUES AVEC MAL. CL. AILL.
1719	ANEVRISME AORT. DE LOC. SAI	1988	TBL. PREC. DE L'APP. CIRC. NCA, AVEC MAL. CL. AILL.
1720	ANEVRISME DE L'ART. CAROTIDE	0100	HYPERTENSION ESSENTIELLE PREEX. COMPLIQ. GROSS., ACCOUC. ET PUERP.
1721	ANEVRISME DES ART. DU MB. SUP.	0101	CARDIOPATHIE HYPERTENSIVE PREEX. COMPLIQ. GROSS., ACCOUC. ET PUERP.
1722	ANEVRISME DES ART. RENALES	0102	NEPHROPATHIE HYPERTENSIVE PREEX. COMPLIQ. GROSS., ACCOUC. ET PUERP.
1723	ANEVRISME DE L'ART. ILIAQUE	0103	CARDIONEPHROP. HYPERTENSIVE PREEX. COMPLIQ. GROSS., ACCOUC. ET PUERP.
1724	ANEVRISME DES ART. DU MB. INF.	0104	HYPERTENSION IIRE. PREEX. COMPLIQ. LA GROSS., L'ACCOUC. ET LA PUERP.
1725	ANEVRISME ET DISSECTION D'AUTRES ART. PRECEREBRALES	0109	HYPERTENSION PREEX. COMPLIQ. LA GROSS., L'ACCOUC. ET LA PUERP., SAI
1728	ANEVRISME D'AUTRES ART. PREC.	011	PREECLAMPSIE SURAJOUTE A HTA CHRONIQUE
1729	ANEVRISME DE LOC. SAI	013	HYPERTENSION GEST. SAI
1730	SYND. DE RAYNAUD	0140	PREECLAMPSIE MODEREE
1731	THROMBO-ANGEITE OBLITERANTE	0141	PREECLAMPSIE SEVERE
1738	MAL. VASC. PERIPH. PREC., NCA	0142	HELLP SYND.
1739	MAL. VASC. PERIPH., SAI	0149	PREECLAMPSIE, SAI
1740	EMBOLIE ET THROMBOSE DE L'AORT. ABDO.	0150	ECLAMPSIE AU COURS DE LA GROSS.
1741	EMBOLIE ET THROMBOSE DE PARTIES DE L'AORT., NCA OU SAI	0151	ECLAMPSIE AU COURS DU TRAVAIL
1742	EMBOLIE ET THROMBOSE DES ART. DES MB. SUP.	0159	ECLAMPSIE, SANS PRECISION QUANT A LA PERIODE
1743	EMBOLIE ET THROMBOSE DES ART. DES MB. INF.	016	HYPERTENSION DE LA MERE, SAI
1744	EMBOLIE ET THROMBOSE DES ART. DISTALES, SAI	0220	VARICES AU COURS DE LA GROSS.
1745	EMBOLIE ET THROMBOSE DE L'ART. ILIAQUE	0221	VARICES DES ORG. GEN. AU COURS DE LA GROSS.
1748	EMBOLIE ET THROMBOSE D'AUTRES ART.	0222	THROMBOPHLEBITE AU COURS DE LA GROSS.
1770	FISTULE ARTERIOVEINEUSE, ACQUISE	0223	PHLEBOTHROMBOSE PROF. AU COURS DE LA GROSS.
1771	STENOSE D'UNE ART.	0224	HEMORROIDES AU COURS DE LA GROSS.
1772	RUPTURE D'UNE ART.	0225	THROMBOSE VEINEUSE CEREB. AU COURS DE LA GROSS.
1773	DYSPLASIE FIBROMUSC. ART.	0228	COMPLIC. VEINEUSES DE LA GROSS., NCA
1774	SYND. DE COMPRESSION DE L'ART. COELIAQUE	0229	COMPLIC. VEINEUSE DE LA GROSS., SAI
1775	NECROSE D'UNE ART.	0265	SYND. D'HYPOTENSION MAT.
1776	ARTERITE, SAI	0870	THROMBOPHLEBITE SUPERF. AU COURS DE LA PUERP.
1778	ATTEINTES PREC. DES ART. ET ARTERIOLES, NCA	0871	PHLEBOTHROMBOSE PROF. AU COURS DE LA PUERP.
1780	TELANGIECTASIE HEMORR. HERED.	0872	HEMORROIDES AU COURS DE LA PUERP.
1788	MAL. DES CAPILLAIRES, NCA	0873	THROMBOSE VEINEUSE CEREB. AU COURS DE LA PUERP.
1790	ANEVRISME DE L'AORT. AVEC MAL. CL. AILL.	0878	COMPLIC. VEINEUSES AU COURS DE LA PUERP., NCA
1791	AORTITE AVEC MAL. CL. AILL.	0879	COMPLIC. VEINEUSE AU COURS DE LA PUERP., SAI
1792	ANGIOPATHIE PERIPH. AVEC MAL. CL. AILL.	0880	EMBOLIE GAZEUSE OBST.
1798	ATTEINTES DES ART., ARTERIOLES ET CAPILL. NCA, AVEC MAL. CL. AILL.	0881	EMBOLIE AMNIOTIQUE
1800	PHLEBITE ET THROMBOPHLEBITE DES VEINES SUPERF. DES MB. INF.	0882	EMBOLIE OBST. PAR CAILLOT SANGUIN OU SAI
1801	PHLEBITE ET THROMBOPHLEBITE DE LA VEINE FEMORALE	0883	EMBOLIE PYOHEMIQUE ET SEPTIQUE, OBST.
1802	PHLEBITE ET THROMBOPHLEBITE D'AUTRES VSSX. PROF.	0888	EMBOLIES OBST., NCA
1803	PHLEBITE ET THROMBOPHLEBITE DES MB. INF., SAI	0994	MAL. DE L'APP. CIRC. COMPLIQ. LA GROSS., L'ACCOUC. ET LA PUERP.
1808	PHLEBITE ET THROMBOPHLEBITE D'AUTRES LOC.	Q251	COARCTATION DE L'AORT.
1809	PHLEBITE ET THROMBOPHLEBITE DE LOC. SAI	Q252	ATRESIE DE L'AORT.
1821	THROMBOPHLEBITE MIGRATRICE	Q253	STENOSE CONG. DE L'AORT.
1822	EMBOLIE ET THROMBOSE DE LA VEINE CAVE	Q254	MALF. CONG. DE L'AORT., NCA
1823	EMBOLIE ET THROMBOSE DE LA VEINE RENALE	Q255	ATRESIE CONG. DE L'ART. PULM.
1828	EMBOLIE ET THROMBOSE D'AUTRES VEINES PREC.	Q256	STENOSE CONG. DE L'ART. PULM.
1830	VARICES ULCEREES	Q257	MALF. CONG. DE L'ART. PULM., NCA
1831	VARICES DES MB. INF., AVEC INFL.	Q258	MALF. CONG. DES GROS VSSX., NCA
1832	VARICES DES MB. INF., AVEC ULCERE ET INFL.	Q259	MALF. CONG. DES GROS VSSX., SAI
1839	VARICES DES MB. INF. SANS ULCERE OU INFL.	Q260	STENOSE CONG. DE LA VEINE CAVE
1870	SYND. POST-PHLEBITIQUE	Q261	PERSISTANCE DE LA VEINE CAVE SUP. GAUCHE
1871	COMPRESSION VEINEUSE	Q262	RETOUR VEINEUX PULM. ANL. TOTAL
1872	INSUF. VEINEUSE	Q263	RETOUR VEINEUX PULM. ANL. PART.
1878	ATTEINTES VEINEUSES PREC., NCA		
1950	HYPOTENSION IDIOP.		
1951	HYPOTENSION ORTHOSTATIQUE		
1952	HYPOTENSION MEDICAM.		
1958	HYPOTENSIONS, NCA		
1959	HYPOTENSION, SAI		

Q264	RETOUR VEINEUX PULM. ANL., SAI	S552	LES. TRAUMA. D'UNE VEINE NIV. AV-B.
Q265	RETOUR VEINEUX PORTAL ANL.	S557	LES. TRAUMA. DE MULT. VSSX. SANG. NIV. AV-B.
Q266	FISTULE CONG. ENTRE LA VEINE PORTE ET L'ART. HEPATIQUE	S558	LES. TRAUMA. D'AUTRES VSSX. SANG. NIV. AV-B.
Q268	MALF. CONG. DES GD. VEINES, NCA	S559	LES. TRAUMA. D'UN VAISSEAU SANG. SAI, NIV. AV-B.
Q269	MALF. CONG. D'UNE GD. VEINE, SAI	S650	LES. TRAUMA. DE L'ART. CUBITALE NIV. POIGNET, MAIN
Q270	ABSENCE CONG. ET HYPOPLASIE DE L'ART. OMBILICALE	S651	LES. TRAUMA. DE L'ART. RADIALE NIV. POIGNET, MAIN
Q271	STENOSE CONG. DE L'ART. RENALE	S652	LES. TRAUMA. DE L'ARC PALMAIRE SUPERF.
Q272	MALF. CONG. DE L'ART. RENALE, NCA	S653	LES. TRAUMA. DE L'ARC PALMAIRE PROF.
Q273	MALF. ARTERIOVEINEUSE PERIPH.	S654	LES. TRAUMA. DE VAISSEAU SANG. DU POUCE
Q274	PHLEBECTASIE CONG.	S655	LES. TRAUMA. DE VAISSEAU SANG. D'UN AUTRE DOIGT
Q278	MALF. CONG. PREC. DE L'APP. CIRC. PERIPH., NCA	S657	LES. TRAUMA. DE MULT. VSSX. SANG. NIV. POIGNET, MAIN
Q279	MALF. CONG. DE L'APP. CIRC. PERIPH., SAI	S658	LES. TRAUMA. D'AUTRES VSSX. SANG. NIV. POIGNET, MAIN
Q280	MALF. ARTERIOVEINEUSE DE VSSX. PRECEREB.	S659	LES. TRAUMA. D'UN VAISSEAU SANG. SAI, NIV. POIGNET, MAIN
Q281	MALF. DES VSSX. PRECEREB., NCA	S750	LES. TRAUMA. DE L'ART. FEMORALE
Q282	MALF. ARTERIOVEINEUSE DES VSSX. CEREB.	S751	LES. TRAUMA. DE LA VEINE FEMORALE NIV. HANCHE, CUISSE
Q283	MALF. DES VSSX. CEREB., NCA	S752	LES. TRAUMA. DE LA VEINE SAPHENE INT. NIV. HANCHE, CUISSE
Q288	MALF. CONG. PREC. DE L'APP. CIRC., NCA	S757	LES. TRAUMA. DE MULT. VSSX. SANG. NIV. HANCHE, CUISSE
R030	CONSTATATION D'UNE ELEVATION DE LA TENSION ART., SANS DIAG. D'H.T.A.	S758	LES. TRAUMA. D'AUTRES VSSX. SANG. NIV. HANCHE, CUISSE
R031	CONSTATATION D'UNE BAISSSE NON SPECIFIQUE DE LA TENSION ART.	S759	LES. TRAUMA. D'UN VAISSEAU SANG. SAI, NIV. HANCHE, CUISSE
R570	CHOC CARDIOGENIQUE	S850	LES. TRAUMA. DE L'ART. POPLITEE
R571	CHOC HYPOVOLEMIQUE	S851	LES. TRAUMA. DE L'ART. TIBIALE
S090	LES. TRAUMA. DES VSSX. SANG. DE LA TETE, NCA	S852	LES. TRAUMA. DE L'ART. PERONIERE
S152	LES. TRAUMA. DE LA VEINE JUGULAIRE EXT.	S853	LES. TRAUMA. DE LA VEINE SAPHENE INT. NIV. JAMBE OU SAI
S153	LES. TRAUMA. DE LA VEINE JUGULAIRE INT.	S854	LES. TRAUMA. DE LA VEINE SAPHENE EXT. NIV. JAMBE
S157	LES. TRAUMA. DE MULT. VSSX. SANG. NIV. COU	S855	LES. TRAUMA. DE LA VEINE POPLITEE
S158	LES. TRAUMA. D'AUTRES VSSX. SANG. NIV. COU	S857	LES. TRAUMA. DE MULT. VSSX. SANG. NIV. JAMBE
S159	LES. TRAUMA. DE VSSX. SANG. SAI NIV. COU	S858	LES. TRAUMA. D'AUTRES VSSX. SANG. NIV. JAMBE
S250	LES. TRAUMA. DE L'AORT. THOR.	S859	LES. TRAUMA. D'UN VAISSEAU SANG. SAI, NIV. JAMBE
S251	LES. TRAUMA. DE L'ART. INNOMINEE OU SOUS-CLAVIERE	S950	LES. TRAUMA. DE L'ART. DORSALE DU PIED
S252	LES. TRAUMA. DE LA VEINE CAVE SUP.	S951	LES. TRAUMA. DE L'ART. PLANTAIRE DU PIED
S253	LES. TRAUMA. DE LA VEINE INNOMINEE OU SOUS-CLAVIERE	S952	LES. TRAUMA. DE LA VEINE DORSALE DU PIED
S254	LES. TRAUMA. DE VSSX. SANG. DU POU MON	S957	LES. TRAUMA. DE MULT. VSSX. SANG. NIV. CHEVILLE, PIED
S255	LES. TRAUMA. DE VSSX. SANG. INTERCOSTAUX	S958	LES. TRAUMA. D'AUTRES VSSX. SANG. NIV. CHEVILLE, PIED
S257	LES. TRAUMA. DE MULT. VSSX. SANG. DU THOR.	S959	LES. TRAUMA. D'UN VAISSEAU SANG. SAI, NIV. CHEVILLE, PIED
S2580	LES. TRAUMA. DE LA VEINE AZYGOS	T063	LES. TRAUMA. DE VSSX. SANG. DE PLUS. PARTIES DU CORPS
S2588	LES. TRAUMA. D'AUTRES VSSX SANG. DU THOR. SAUF AZYGOS	T065	LES. TRAUMA. ORG. INTRATHOR. AVEC TRAUMA. ORG. INTRA-ABDO. ET PELVIENS
S259	LES. TRAUMA. D'UN VAISSEAU SANG. SAI DU THOR.	T114	LES. TRAUMA. D'UN VAISSEAU SANG. SAI DU MB. SUP., NIVEAU SAI
S350	LES. TRAUMA. DE L'AORT. ABDO.	T134	LES. TRAUMA. D'UN VAISSEAU SANG. SAI DU MB. INF., NIVEAU SAI
S351	LES. TRAUMA. DE LA VEINE CAVE INF.	T790	EMBOLIE GAZEUSE
S352	LES. TRAUMA. DE L'ART. COELIAQUE OU MESENT.	T791	EMBOLIE GRAISSEUSE
S353	LES. TRAUMA. DE LA VEINE PORTE OU SPLENIQUE	T800	EMBOLIE GAZEUSE CONSEC. A INJ., PERF., TRANSF.
S354	LES. TRAUMA. DES VSSX. SANG. DU REIN	T801	COMPLIC. VASC. CONSEC. A INJ., PERF., TRANSF.
S355	LES. TRAUMA. DES VSSX. SANG. ILIAQUES	T817	COMPLIC. VASC. CONSEC. A UN ACTE, NCA
S357	LES. TRAUMA. DE MULT. VSSX. SANG. NIV. ABDO., LOMBES, BASSIN	T823	COMPLIC. MEC. D'AUTRES GREFFES VASC.
S358	LES. TRAUMA. D'AUTRES VSSX. SANG. NIV. ABDO., LOMBES, BASSIN	T824	COMPLIC. MEC. D'UN CATHETER VASC. DE DIALYSE
S359	LES. TRAUMA. DE VSSX. SANG. SAI, NIV. ABDO., LOMBES, BASSIN	Z035	OBS. POUR SUSPICION D'AUTRES AFF. CARDIO-VASC.
S450	LES. TRAUMA. DE L'ART. AXILLAIRE		
S451	LES. TRAUMA. DE L'ART. BRACHIALE		
S452	LES. TRAUMA. DE LA VEINE AXILLAIRE ET BRACHIALE		
S453	LES. TRAUMA. D'UNE VEINE SUPERF. NIV. EPAULE, BRAS		
S457	LES. TRAUMA. DE MULT. VSSX. SANG. NIV. EPAULE, BRAS		
S458	LES. TRAUMA. D'AUTRES VSSX. SANG. NIV. EPAULE, BRAS		
S459	LES. TRAUMA. D'UN VAISSEAU SANG. SAI, NIV. EPAULE, BRAS		
S550	LES. TRAUMA. DE L'ART. CUBITALE NIV. AV-B.		
S551	LES. TRAUMA. DE L'ART. RADIALE NIV. AV-B.		

A395	CARDITE A MENINGO.	1348	ATTEINTES NON RHUM. DE LA VALV. MITRALE, NCA
B332	CARDITE VIRALE	1349	ATTEINTE NON RHUM. DE LA VALV. MITRALE, SAI
B376	ENDOCARDITE A CANDIDA	1350	STENOSE AORT. NON RHUM. OU SAI
B570	FORME AIG. DE LA MAL. DE CHAGAS, AVEC ATTEINTE CARD.	1351	INSUF. AORT. NON RHUM. OU SAI
B572	MAL. DE CHAGAS AVEC ATTEINTE CARD. OU SAI	1352	STENOSE AORT. NON RHUM. OU SAI, AVEC INSUF.
C380	T.M. DU COEUR	1358	ATTEINTES DE LA VALV. AORT. NCA, NON RHUM. OU SAI
C381	T.M. DU MEDIASTIN ANT.	1359	ATTEINTE DE LA VALV. AORT. NON RHUM. OU SAI
C382	T.M. DU MEDIASTIN POST.	1360	STENOSE NON RHUM. TRICUSPIDE
C383	T.M. DU MEDIASTIN, PARTIE SAI	1361	INSUF. NON RHUM. TRICUSPIDE
C452	MESOTHELIOME DU PERICARDE	1362	STENOSE NON RHUM. TRICUSPIDE AVEC INSUF.
I010	PERICARDITE RHUM. AIG.	1368	ATTEINTES NON RHUM. DE LA VALV. TRICUSPIDE, NCA
I011	ENDOCARDITE RHUM. AIG.	1369	ATTEINTE NON RHUM. DE LA VALV. TRICUSPIDE, SAI
I012	MYOCARDITE RHUM. AIG.	1370	STENOSE DE LA VALV. PULM. NON RHUM. OU SAI
I018	CARDIOPATHIES RHUM. AIG., NCA	1371	INSUF. DE LA VALV. PULM. NON RHUM. OU SAI
I019	CARDIOPATHIE RHUM. AIG., SAI	1372	STENOSE DE LA VALV. PULM. NON RHUM. OU SAI AVEC INSUF.
I050	STENOSE MITRALE RHUM. OU SAI	1378	ATTEINTES DE LA VALV. PULM. NCA, NON RHUM. OU SAI
I051	INSUF. MITRALE RHUM.	1379	ATTEINTE DE LA VALV. PULM. NON RHUM. OU SAI
I052	STENOSE MITRALE RHUM. OU SAI AVEC INSUF.	138	ENDOCARDITE, VALV. SAI
I058	MAL. MITRALE NCA, RHUM. OU SAI	1390	ATTEINTES DE LA VALV. MITRALE AVEC MAL. CL. AILL.
I059	MAL. MITRALE RHUM. OU SAI	1391	ATTEINTES DE LA VALV. AORT. AVEC MAL. CL. AILL.
I060	STENOSE AORT. RHUM.	1392	ATTEINTES DE LA VALV. TRICUSPIDE AVEC MAL. CL. AILL.
I061	INSUF. AORT. RHUM.	1393	ATTEINTES DE LA VALV. PULM. AVEC MAL. CL. AILL.
I062	STENOSE AORT. RHUM. AVEC INSUF.	1394	ATTEINTES VALV. MULT. AVEC MAL. CL. AILL.
I068	MAL. RHUM. AORT., NCA	1398	ENDOCARDITE, VALV. SAI, AVEC MAL. CL. AILL.
I069	MAL. RHUM. AORT., SAI	1400	MYOCARDITE INFECT.
I070	STENOSE TRICUSPIDIENNE RHUM. OU SAI	1401	MYOCARDITE ISOLEE
I071	INSUF. TRICUSPIDIENNE RHUM OU SAI	1408	MYOCARDITES AIG., NCA
I072	STENOSE TRICUSPIDIENNE RHUM. OU SAI, AVEC INSUF.	1409	MYOCARDITE AIG., SAI
I078	MAL. DE LA VALV. TRICUSPIDE NCA, RHUM. OU SAI	1410	MYOCARDITE AVEC MAL. BACT. CL. AILL.
I079	MAL. DE LA VALV. TRICUSPIDE RHUM. OU SAI	1411	MYOCARDITE AVEC MAL. VIRALES CL. AILL.
I080	ATTEINTES DES VALV. MITRALE ET AORT. RHUM. OU SAI	1412	MYOCARDITE AVEC AUTRES MAL. INFECT. ET PARASIT. CL. AILL.
I081	ATTEINTES DES VALV. MITRALE ET TRICUSPIDE RHUM. OU SAI	1418	MYOCARDITE AVEC AUTRES MAL. CL. AILL.
I082	ATTEINTES DES VALV. AORT. ET TRICUSPIDE RHUM. OU SAI	1420	MYOCARDIOPATHIE AVEC DILATATION
I083	ATTEINTES DES VALV. MITRALE, AORT. ET TRICUSPIDE RHUM. OU SAI	1421	MYOCARDIOPATHIE OBSTRU. HYPERTROPHIQUE
I088	MAL. VALV. MULT. NCA, RHUM. OU SAI	1422	MYOCARDIOPATHIES HYPERTROPHIQUES, NCA
I089	MAL. DE PLUS. VALV. SAI	1423	MAL. ENDOMYOCARDIQUE
I090	MYOCARDITE RHUM.	1424	FIBROELASTOSE ENDOCARDIQUE
I091	ENDOCARDITE RHUM., VALV. NON PREC.	1425	MYOCARDIOPATHIES RESTRICTIVES, NCA
I092	PERICARDITE RHUM. CHRON.	1426	MYOCARDIOPATHIE ALCOOLIQUE
I098	CARDIOPATHIES RHUM. PREC., NCA	1427	MYOCARDIOPATHIE DUE A DES MEDICAM. ET D'AUTRES CAUSES EXT.
I099	CARDIOPATHIE RHUM., SAI	1428	MYOCARDIOPATHIES, NCA
I119	CARDIOPATHIE HYPERTENSIVE, SAI	1429	MYOCARDIOPATHIE, SAI
I129	NEPHROPATHIE HYPERTENSIVE, SAI	1430	MYOCARDIOPATHIE AVEC MAL. INFECT. ET PARASIT. CL. AILL.
I131	CARDIONEPHROPATHIE HYPERTENSIVE, AVEC INSUF. RENALE	1431	MYOCARDIOPATHIE AVEC MAL. METAB.
I132	CARDIONEPHROPATHIE HYPERTENSIVE, AVEC INSUF. CARD. ET RENALE	1432	MYOCARDIOPATHIE AVEC MAL. NUTR.
I139	CARDIONEPHROPATHIE HYPERTENSIVE, SAI	1438	MYOCARDIOPATHIE AVEC AUTRES MAL. CL. AILL.
I271	CARDIOPATHIE DUE A CYPHOSCOLIOSE	1440	BLOC AURICULOVENTRICULAIRE DU 1ER DEGRE
I278	AFF. CARDIOPULMONAIRES PREC., NCA	1441	BLOC AURICULOVENTRICULAIRE DU 2D DEGRE
I279	AFF. CARDIOPULMONAIRE, SAI	1442	BLOC AURICULOVENTRICULAIRE COMP.
I300	PERICARDITE IDIOP. AIG. NON SPECIFIQUE	1443	BLOCS AURICULOVENTRICULAIRES, NCA OU SAI
I301	PERICARDITE INFECT.	1444	BLOC FASCICULAIRE ANT. GAUCHE
I308	PERICARDITE AIG., NCA	1445	BLOC FASCICULAIRE POST. GAUCHE
I309	PERICARDITE AIG., SAI	1446	BLOCS FASCICULAIRES, NCA OU SAI
I310	PERICARDITE ADHESIVE CHRON.	1447	BLOC DE BRANCHE GAUCHE, SAI
I311	PERICARDITE CONSTRUCTIVE CHRON.	1450	BLOC FASCICULAIRE DROIT
I312	HEMOPERICARDE, NCA	1451	BLOCS DE BRANCHE DROIT, NCA OU SAI
I313	EPANCHEMENT PERICARDIQUE	1452	BLOC BIFASCICULAIRE
I318	MAL. PREC. DU PERICARDE, NCA	1453	BLOC TRIFASCICULAIRE
I319	MAL. DU PERICARDE, SAI	1454	BLOC VENTRICULAIRE NON SPECIFIQUE
I320	PERICARDITE AVEC MAL. BACT. CL. AILL.		
I321	PERICARDITE AVEC AUTRES MAL. INFECT. ET PARASIT. CL. AILL.		
I328	PERICARDITE AVEC AUTRES MAL. CL. AILL.		
I330	ENDOCARDITE INFECT.		
I339	ENDOCARDITE AIG., SAI		
I340	INSUF. MITRALE NON RHUM. OU SAI		
I341	PROLAPSUS MITRAL		
I342	STENOSE NON RHUM. MITRALE		

I455	AUTRE BLOC CARD. PREC.	Q224	STENOSE CONG. DE LA VALV. TRICUSPIDE
I456	SYND. DE PRE-EXCITATION	Q225	MAL. D'EBSTEIN
I458	TBL. PREC. DE LA CONDUCTION, NCA	Q226	HYPOPLASIE DU COEUR DROIT
I459	TBL. DE LA CONDUCTION, SAI	Q228	MALF. CONG. DE LA VALV. TRICUSPIDE, NCA
I460	ARRET CARD. REANIME AVEC SUCCES	Q229	MALF. CONG. DE LA VALV. TRICUSPIDE, SAI
I469	ARRET CARD., SAI	Q230	STENOSE CONG. DE LA VALV. AORT.
I470	ARYTHMIE VENTRICULAIRE DE REENTREE	Q231	INSUF. CONG. DE LA VALV. AORT.
I471	TACHYCARDIE SUPRAVENTRICULAIRE	Q232	STENOSE MITRALE CONG.
I472	TACHYCARDIE VENTRICULAIRE	Q233	INSUF. MITRALE CONG.
I479	TACHYCARDIE PAROXYSMIQUE, SAI	Q234	HYPOPLASIE DU COEUR GAUCHE
I48	FIBRILLATION ET FLUTTER AURICULAIRES	Q238	MALF. CONG. DES VALV. AORT. ET MITRALE, NCA
I490	FIBRILLATION ET FLUTTER VENTRICULAIRES	Q239	MALF. CONG. DES VALV. AORT. ET MITRALE, SAI
I491	DEPOLARISATION AURICULAIRE PREMATUREE	Q240	DEXTROCARDIE
I492	DEPOLARISATION JONCTIONNELLE PREMATUREE	Q241	LEVOCARDIE
I493	DEPOLARISATION VENTRICULAIRE PREMATUREE	Q242	COEUR TRIATRIAL
I494	DEPOLARISATIONS PREMATUREES, NCA OU SAI	Q243	STENOSE DE L'INFUNDIBULUM PULM.
I495	SYND. DE DYSFCT. SINUSAL	Q244	STENOSE SOUS-AORT. CONG.
I498	ARYTHMIES CARD. PREC., NCA	Q245	MALF. DES VSSX. CORONAIRES
I499	ARYTHMIE CARD., SAI	Q246	BLOC CONG. DU COEUR
I510	ANOM. D'UN SEPTUM CARD., ACQUISE	Q248	MALF. CARD. CONG. PREC., NCA
I511	RUPTURE DES CORDAGES TENDINEUX, NCA	Q249	MALF. CARD. CONG., SAI
I512	RUPTURE DU MUSCLE PAPILLAIRE, NCA	Q250	PERMEABILITE DU CANAL ART.
I513	THROMBOSE INTRACARDIAQUE, NCA	R000	TACHYCARDIE, SAI
I514	MYOCARDITE, SAI	R001	BRADYCARDIE, SAI
I515	DEGEN. DU MYOCARDE	R002	PALPITATIONS
I517	CARDIOMEGALIE	R008	ANOM. DU RYTHME CARD., NCA OU SAI
I518	CARDIOPATHIES MAL DEFINIES, NCA	R010	SOUFFLES CARD. BENINS ET ANODINS
I520	CARDIOPATHIES NCA, AVEC MAL. BACT. CL. AILL.	R011	SOUFFLE CARD., SAI
I521	CARDIOPATHIES NCA, AVEC AUTRES MAL. INFECT. ET PARASIT. CL. AILL.	R012	BRUITS CARD., NCA
I528	CARDIOPATHIES NCA, AVEC AUTRES MAL. CL. AILL.	R098	SYMPT. ET SIGNES PREC. RELAT. AUX APP. CIRC. ET RESP., NCA
O291	COMPLIC. CARD. D'UNE ANEST. AU COURS DE LA GROSS.	S260	LES. TRAUMA. DU COEUR AVEC HEMOPERICARDE
O742	COMPLIC. CARD. DE L'ANEST. AU COURS DU TRAVAIL, ACCOUCH.	S2600	LES. TRAUMA. DU COEUR AVEC HEMOPERICARDE, SANS PLAIE INTRATHOR.
O891	COMPLIC. CARD. DE L'ANEST. AU COURS DE LA PUERP.	S2601	LES. TRAUMA. DU COEUR AVEC HEMOPERICARDE ET PLAIE INTRATHOR.
O903	MYOCARDIOPATHIE AU COURS DE LA PUERP.	S268	LES. TRAUMA. DU COEUR, NCA
P290	INSUF. CARD. NEONAT.	S2680	LES. TRAUMA. DU COEUR NCA, SANS PLAIE INTRATHOR.
P291	ARYTHMIE CARD. NEONAT.	S2681	LES. TRAUMA. DU COEUR NCA, AVEC PLAIE INTRATHOR.
P292	HYPERTENSION NEONAT.	S269	LES. TRAUMA. DU COEUR, SAI
P293	PERSISTANCE DE LA CIRCULATION FOETALE	S2690	LES. TRAUMA. DU COEUR SAI, SANS PLAIE INTRATHOR.
P294	ISCHEM. TRANSIT. DU MYOCARDE DU N.N.	S2691	LES. TRAUMA. DU COEUR SAI, AVEC PLAIE INTRATHOR.
P298	AFF. CARDIO-VASC. SURVENANT PENDANT LA PERIODE PERINAT., NCA	T820	COMPLIC. MEC. D'UNE PROTHESE VALV. CARD.
P299	AFF. CARDIO-VASC. SURVENANT PENDANT LA PERIODE PERINAT., SAI	T821	COMPLIC. MEC. D'UN APP. CARD. ELECTRONIQUE
Q200	TRONC ART. COMMUN	T822	COMPLIC. MEC. D'UN PONTAGE CORONARIEN ET D'UNE GREFFE VALV. CARD.
Q201	VENTRICULE DROIT A DOUBLE ISSUE	T825	COMPLIC. MEC. D'AUTRES PROTHESES ET IMPLANTS CARD. ET VASC.
Q202	VENTRICULE GAUCHE A DOUBLE ISSUE	T826	INFECT. ET REAC. INFL. DUES A UNE PROTHESE VALV. CARD.
Q203	COMMUNICATION VENTRICULO-AURICULAIRE DISCORDANTE	T827	INFECT. ET REAC. INFL. DUES A PROTH., IMPL., GREF. CARD. ET VASC. NCA
Q204	VENTRICULE A DOUBLE ISSUE	T862	ECHEC ET REJET D'UNE GREFFE DE COEUR
Q205	COMMUNICATION AURICULO-VENTRICULAIRE DISCORDANTE	T863	ECHEC ET REJET D'UNE GREFFE COEUR-POUMON
Q206	ISOMERISME DES AURICULES CARD.	Z034	OBS. POUR SUSPICION D'INFARCTUS DU MYOCARDE
Q208	MALF. CONG. DES CAV. ET DES ORIFICES CARD., NCA	Z450	AJUST. D'UN STIMULATEUR CARD.
Q209	MALF. CONG. DES CAV. ET DES ORIFICES CARD., SAI	Z500	REEDUCATION DES CARD.
Q210	C.I.V.	Z941	GREFFE DU COEUR
Q211	C.I.A.	Z943	GREFFE DE COEUR ET POUMON
Q212	COMMUNICATION AURICULO-VENTRICULAIRE	Z950	PRESENCE D'UN STIMULATEUR CARD.
Q213	TETRALOGIE DE FALLOT	Z952	PRESENCE DE PROTHESE D'UNE VALV. CARD.
Q214	COMMUNICATION AORTO-PULM.	Z953	PRESENCE D'UNE VALV. CARD. XENOGENIQUE
Q218	MALF. CONG. DES CLOISONS CARD., NCA	Z954	PRESENCE D'UNE AUTRE VALV. CARD. DE REMPLACEMENT
Q219	MALF. CONG. D'UNE CLOISON CARD., SAI	Z959	PRESENCE D'IMPLANT ET DE GREFFE CARD. ET VASC., SAI
Q220	ATRESIE DE LA VALVE PULM.		
Q221	STENOSE CONG. DE LA VALVE PULM.		
Q222	INSUF. CONG. DE LA VALVE PULM.		
Q223	MALF. CONG. DE LA VALVE PULM., NCA OU SAI		

A395	CARDITE A MENINGO.	I2108	INFARCTUS DU MYOCARDE ANT., AUTRES P.E.C.
A520	SYPHILIS CARDIO-VASC.	I2110	INFARCTUS DU MYOCARDE INF., P.E.C. INITIALE
B332	CARDITE VIRALE	I21100	INFARCTUS DU MYOCARDE INF., P.E.C. INITIALE, INFARCTUS 24H OU MOINS
B376	ENDOCARDITE A CANDIDA	I2118	INFARCTUS DU MYOCARDE INF., AUTRES P.E.C.
B570	FORME AIG. DE LA MAL. DE CHAGAS, AVEC ATTEINTE CARD.	I2120	INFARCTUS DU MYOCARDE D'AUTRES LOC., P.E.C. INITIALE
B572	MAL. DE CHAGAS AVEC ATTEINTE CARD. OU SAI	I21200	INFARCTUS DU MYOCARDE D'AUTRES LOC., P.E.C. INIT., INF. 24H OU MOINS
C380	T.M. DU COEUR	I2128	INFARCTUS DU MYOCARDE D'AUTRES LOC., AUTRES P.E.C.
C381	T.M. DU MEDIASTIN ANT.	I2130	INFARCTUS DU MYOCARDE DE LOC. SAI, P.E.C. INITIALE
C382	T.M. DU MEDIASTIN POST.	I21300	INFARCTUS DU MYOCARDE DE LOC. SAI, P.E.C. INIT., INFARC. 24H OU MOINS
C383	T.M. DU MEDIASTIN, PARTIE SAI	I2138	INFARCTUS DU MYOCARDE DE LOC. SAI, AUTRES P.E.C.
C452	MESOTHELIOME DU PERICARDE	I2140	INFARCTUS SOUS-ENDOCARDIQUE, P.E.C. INITIALE
I010	PERICARDITE RHUM. AIG.	I21400	INFARCTUS SOUS-ENDOCARDIQUE, P.E.C. INITIALE, INFARC. 24H OU MOINS
I011	ENDOCARDITE RHUM. AIG.	I2148	INFARCTUS SOUS-ENDOCARDIQUE, AUTRES P.E.C.
I012	MYOCARDITE RHUM. AIG.	I2190	INFARCTUS DU MYOCARDE SAI, P.E.C. INITIALE
I018	CARDIOPATHIES RHUM. AIG., NCA	I21900	INFARCTUS DU MYOCARDE SAI, P.E.C. INITIALE, INFARCTUS DE 24H OU MOINS
I019	CARDIOPATHIE RHUM. AIG., SAI	I2198	INFARCTUS DU MYOCARDE SAI, AUTRES P.E.C.
I050	STENOSE MITRALE RHUM. OU SAI	I2200	INFARCTUS DU MYOCARDE A REPETITION ANT., P.E.C. INITIALE
I051	INSUF. MITRALE RHUM.	I22000	INFARCTUS A REPETITION, ANT., P.E.C. INITIALE, INFARCTUS 24H OU MOINS
I052	STENOSE MITRALE RHUM. OU SAI AVEC INSUF.	I2208	INFARCTUS DU MYOCARDE A REPETITION ANT., AUTRES P.E.C.
I058	MAL. MITRALE NCA, RHUM. OU SAI	I2210	INFARCTUS A REPETITION, INF., P.E.C. INITIALE
I059	MAL. MITRALE RHUM. OU SAI	I22100	INFARCTUS A REPETITION INF., P.E.C. INITIALE, INFARCTUS 24H OU MOINS
I060	STENOSE AORT. RHUM.	I2218	INFARCTUS DU MYOCARDE A REPETITION INF., AUTRES P.E.C.
I061	INSUF. AORT. RHUM.	I2280	INFARCTUS A REPETITION D'AUTRES LOC., P.E.C. INITIALE
I062	STENOSE AORT. RHUM. AVEC INSUF.	I22800	INFARCTUS A REPETITION D'AUTRES LOC., P.E.C. INIT., INF. 24H OU MOINS
I068	MAL. RHUM. AORT., NCA	I2288	INFARCTUS DU MYOCARDE A REPETITION D'AUTRES LOC., AUTRES P.E.C.
I069	MAL. RHUM. AORT., SAI	I2290	INFARCTUS DU MYOCARDE A REPETITION DE LOC. SAI, P.E.C. INITIALE
I070	STENOSE TRICUSPIDIENNE RHUM. OU SAI	I22900	INFARCTUS A REPETITION DE LOC. SAI, P.E.C. INIT., INF. 24H OU MOINS
I071	INSUF. TRICUSPIDIENNE RHUM OU SAI	I2298	INFARCTUS A REPETITION DE LOC. SAI, AUTRES P.E.C.
I072	STENOSE TRICUSPIDIENNE RHUM. OU SAI, AVEC INSUF.	I230	HEMOPERICARDE COMPLIQ. UN INFARCTUS
I078	MAL. DE LA VALV. TRICUSPIDE NCA, RHUM. OU SAI	I231	C.I.A. COMPLIQ. UN INFARCTUS
I079	MAL. DE LA VALV. TRICUSPIDE RHUM. OU SAI	I232	C.I.V. COMPLIQ. UN INFARCTUS
I080	ATTEINTES DES VALV. MITRALE ET AORT. RHUM. OU SAI	I233	RUPTURE DE LA PAROI CARD. SANS HEMOPERICARDE COMPLIQ. UN INFARCTUS
I081	ATTEINTES DES VALV. MITRALE ET TRICUSPIDE RHUM. OU SAI	I234	RUPTURE DES CORDAGES TENDINEUX COMPLIQ. UN INFARCTUS
I082	ATTEINTES DES VALV. AORT. ET TRICUSPIDE RHUM. OU SAI	I235	RUPTURE DU MUSCLE PAPILLAIRE COMPLIQ. UN INFARCTUS
I083	ATTEINTES DES VALV. MITRALE, AORT. ET TRICUSPIDE RHUM. OU SAI	I236	THROMBOSE OREILL., AURICULE ET VENTRICULE COMPLIQ. UN INFARCTUS
I088	MAL. VALV. MULT. NCA, RHUM. OU SAI	I238	COMPLIC. RECENTES D'UN INFARCTUS AIG. DU MYOCARDE, NCA
I089	MAL. DE PLUS. VALV. SAI	I240	THROMBOSE CORONAIRE N'ENTRAINANT PAS UN INFARCTUS DU MYOCARDE
I090	MYOCARDITE RHUM.	I241	SYND. DE DRESSLER
I091	ENDOCARDITE RHUM., VALV. NON PREC.	I248	CARDIOPATHIES ISCHEM. AIG., NCA
I092	PERICARDITE RHUM. CHRON.	I249	CARDIOPATHIE ISCHEM. AIG., SAI
I098	CARDIOPATHIES RHUM. PREC., NCA	I250	ATHEROSCLEROSE CARDIO-VASC., DECRITE AINSI
I099	CARDIOPATHIE RHUM., SAI	I251	CARDIOPATHIE ARTERIOSCLEREUSE
I10	HYPERTENSION ESSENTIELLE	I252	INFARCTUS DU MYOCARDE, ANCIEN
I110	CARDIOPATHIE HYPERTENSIVE, AVEC INSUF. CARD.	I253	ANEVRISME DU COEUR
I119	CARDIOPATHIE HYPERTENSIVE, SAI	I254	ANEVRISME D'UNE ART. CORONAIRE
I129	NEPHROPATHIE HYPERTENSIVE, SAI	I255	MYOCARDIOPATHIE ISCHEM.
I130	CARDIONEPHROPATHIE HYPERTENSIVE, AVEC INSUF. CARD.	I256	ISCHEM. MYOCARDIQUE ASYMPT.
I131	CARDIONEPHROPATHIE HYPERTENSIVE, AVEC INSUF. RENALE	I258	CARDIOPATHIE ISCHEM. CHRON., NCA
I132	CARDIONEPHROPATHIE HYPERTENSIVE, AVEC INSUF. CARD. ET RENALE	I259	CARDIOPATHIE ISCHEM., SAI
I139	CARDIONEPHROPATHIE HYPERTENSIVE, SAI		
I150	HYPERTENSION VASCULO-RENALE		
I151	HYPERTENSION IIRE. A D'AUTRES ATTEINTES RENALES		
I152	HYPERTENSION IIRE. A DES ATTEINTES ENDOCRINIENNES		
I158	HYPERTENSIONS IIRE., NCA		
I159	HYPERTENSION IIRE., SAI		
I200	ANGINE DE POITRINE INSTABLE		
I200+0	ANGOR INSTABLE AVEC ELEV. MARQUEURS BIOCH. [ENZYMES] MYOCARD.		
I201	ANGINE DE POITRINE AVEC SPASME CORONAIRE VERIFIE		
I208	ANGINE DE POITRINE, NCA		
I209	ANGINE DE POITRINE, SAI		
I2100	INFARCTUS DU MYOCARDE ANT., P.E.C. INITIALE		
I21000	INFARCTUS DU MYOCARDE ANT., P.E.C. INITIALE, INFARCTUS 24H OU MOINS		

I271	CARDIOPATHIE DUE A CYPHOSCOLIOSE	1426	MYOCARDIOPATHIE ALCOOLIQUE
I278	AFF. CARDIOPULMONAIRES PREC., NCA	1427	MYOCARDIOPATHIE DUE A DES MEDICAM. ET D'AUTRES CAUSES EXT.
I279	AFF. CARDIOPULMONAIRE, SAI		
I280	FISTULE ARTERIOVEINEUSE DES VSSX. PULM.	1428	MYOCARDIOPATHIES, NCA
I281	ANEVRISME DE L'ART. PULM.	1429	MYOCARDIOPATHIE, SAI
I288	MAL. PREC. DES VSSX. PULM., NCA	1430	MYOCARDIOPATHIE AVEC MAL. INFECT. ET PARASIT. CL. AILL.
I300	PERICARDITE IDIOP. AIG. NON SPECIFIQUE		
I301	PERICARDITE INFECT.	1431	MYOCARDIOPATHIE AVEC MAL. METAB.
I308	PERICARDITE AIG., NCA	1432	MYOCARDIOPATHIE AVEC MAL. NUTR.
I309	PERICARDITE AIG., SAI	1438	MYOCARDIOPATHIE AVEC AUTRES MAL. CL. AILL.
I310	PERICARDITE ADHESIVE CHRON.		
I311	PERICARDITE CONSTRICTIVE CHRON.	1440	BLOC AURICULOVENTRICULAIRE DU 1ER DEGRE
I312	HEMOPERICARDE, NCA	1441	BLOC AURICULOVENTRICULAIRE DU 2D DEGRE
I313	EPANCHEMENT PERICARDIQUE	1442	BLOC AURICULOVENTRICULAIRE COMP.
I318	MAL. PREC. DU PERICARDE, NCA	1443	BLOCS AURICULOVENTRICULAIRES, NCA OU SAI
I319	MAL. DU PERICARDE, SAI	1444	BLOC FASCICULAIRE ANT. GAUCHE
I320	PERICARDITE AVEC MAL. BACT. CL. AILL.	1445	BLOC FASCICULAIRE POST. GAUCHE
I321	PERICARDITE AVEC AUTRES MAL. INFECT. ET PARASIT. CL. AILL.	1446	BLOCS FASCICULAIRES, NCA OU SAI
		1447	BLOC DE BRANCHE GAUCHE, SAI
I328	PERICARDITE AVEC AUTRES MAL. CL. AILL.	1450	BLOC FASCICULAIRE DROIT
I330	ENDOCARDITE INFECT.	1451	BLOCS DE BRANCHE DROIT, NCA OU SAI
I339	ENDOCARDITE AIG., SAI	1452	BLOC BIFASCICULAIRE
I340	INSUF. MITRALE NON RHUM. OU SAI	1453	BLOC TRIFASCICULAIRE
I341	PROLAPSUS MITRAL	1454	BLOC VENTRICULAIRE NON SPECIFIQUE
I342	STENOSE NON RHUM. MITRALE	1455	AUTRE BLOC CARD. PREC.
I348	ATTEINTES NON RHUM. DE LA VALV. MITRALE, NCA	1456	SYND. DE PRE-EXCITATION
		1458	TBL. PREC. DE LA CONDUCTION, NCA
I349	ATTEINTE NON RHUM. DE LA VALV. MITRALE, SAI	1459	TBL. DE LA CONDUCTION, SAI
		1460	ARRET CARD. REANIME AVEC SUCCES
I350	STENOSE AORT. NON RHUM. OU SAI	1469	ARRET CARD., SAI
I351	INSUF. AORT. NON RHUM. OU SAI	1470	ARYTHMIE VENTRICULAIRE DE REENTREE
I352	STENOSE AORT. NON RHUM. OU SAI, AVEC INSUF.	1471	TACHYCARDIE SUPRAVENTRICULAIRE
		1472	TACHYCARDIE VENTRICULAIRE
I358	ATTEINTES DE LA VALV. AORT. NCA, NON RHUM. OU SAI	1479	TACHYCARDIE PAROXYSTIQUE, SAI
		148	FIBRILLATION ET FLUTTER AURICULAIRES
I359	ATTEINTE DE LA VALV. AORT. NON RHUM. OU SAI	1490	FIBRILLATION ET FLUTTER VENTRICULAIRES
		1491	DEPOLARISATION AURICULAIRE PREMATUREE
I360	STENOSE NON RHUM. TRICUSPIDE	1492	DEPOLARISATION JONCTIONNELLE PREMATUREE
I361	INSUF. NON RHUM. TRICUSPIDE		
I362	STENOSE NON RHUM. TRICUSPIDE AVEC INSUF.	1493	DEPOLARISATION VENTRICULAIRE PREMATUREE
I368	ATTEINTES NON RHUM. DE LA VALV. TRICUSPIDE, NCA		
		1494	DEPOLARISATIONS PREMATUREES, NCA OU SAI
I369	ATTEINTE NON RHUM. DE LA VALV. TRICUSPIDE, SAI	1495	SYND. DE DYSFCT. SINUSAL
		1498	ARYTHMIES CARD. PREC., NCA
I370	STENOSE DE LA VALV. PULM. NON RHUM. OU SAI	1499	ARYTHMIE CARD., SAI
		1500	INSUF. CARD. CONGESTIVE
I371	INSUF. DE LA VALV. PULM. NON RHUM. OU SAI	1501	INSUF. VENTRICULAIRE GAUCHE
I372	STENOSE DE LA VALV. PULM. NON RHUM. OU SAI AVEC INSUF.	1509	INSUF. CARD., SAI
		1510	ANOM. D'UN SEPTUM CARD., ACQUISE
I378	ATTEINTES DE LA VALV. PULM. NCA, NON RHUM. OU SAI	1511	RUPTURE DES CORDAGES TENDINEUX, NCA
		1512	RUPTURE DU MUSCLE PAPILLAIRE, NCA
I379	ATTEINTE DE LA VALV. PULM. NON RHUM. OU SAI	1513	THROMBOSE INTRACARDIAQUE, NCA
		1514	MYOCARDITE, SAI
I38	ENDOCARDITE, VALV. SAI	1515	DEGEN. DU MYOCARDE
I390	ATTEINTES DE LA VALV. MITRALE AVEC MAL. CL. AILL.	1517	CARDIOMEGALIE
		1518	CARDIOPATHIES MAL DEFINIES, NCA
I391	ATTEINTES DE LA VALV. AORT. AVEC MAL. CL. AILL.	1520	CARDIOPATHIES NCA, AVEC MAL. BACT. CL. AILL.
I392	ATTEINTES DE LA VALV. TRICUSPIDE AVEC MAL. CL. AILL.	1521	CARDIOPATHIES NCA, AVEC AUTRES MAL. INFECT. ET PARASIT. CL. AILL.
I393	ATTEINTES DE LA VALV. PULM. AVEC MAL. CL. AILL.	1528	CARDIOPATHIES NCA, AVEC AUTRES MAL. CL. AILL.
I394	ATTEINTES VALV. MULT. AVEC MAL. CL. AILL.	1650	STENOSE DE L'ART. VERTEB.
I398	ENDOCARDITE, VALV. SAI, AVEC MAL. CL. AILL.	1651	STENOSE DE L'ART. BASILAIRE
I400	MYOCARDITE INFECT.	1652	STENOSE DE L'ART. CAROTIDE
I401	MYOCARDITE ISOLEE	1653	STENOSE DES ART. PRECEREB., MULT. ET BILAT.
I408	MYOCARDITES AIG., NCA	1658	STENOSE D'UNE AUTRE ART. PRECEREB.
I409	MYOCARDITE AIG., SAI	1659	STENOSE D'UNE ART. PRECEREB., SAI
I410	MYOCARDITE AVEC MAL. BACT. CL. AILL.	1700	ATHEROSCLEROSE DE L'AORT.
I411	MYOCARDITE AVEC MAL. VIRALES CL. AILL.	1701	ATHEROSCLEROSE DE L'ART. RENALE
I412	MYOCARDITE AVEC AUTRES MAL. INFECT. ET PARASIT. CL. AILL.	1702	ATHEROSCLEROSE DES ART. DISTALES
		1708	ATHEROSCLEROSE D'AUTRES ART.
I418	MYOCARDITE AVEC AUTRES MAL. CL. AILL.	1709	ATHEROSCLEROSE GENERALISEE OU SAI
I420	MYOCARDIOPATHIE AVEC DILATATION	1710	DISSECTION DE L'AORT.
I421	MYOCARDIOPATHIE OBSTRU. HYPERTROPHIQUE	1711	ANEVRISME AORT. THOR., ROMPU
I422	MYOCARDIOPATHIES HYPERTROPHIQUES, NCA	1712	ANEVRISME AORT. THOR., SANS MENTION DE RUPTURE
I423	MAL. ENDOMYOCARDIQUE		
I424	FIBROELASTOSE ENDOCARDIQUE		
I425	MYOCARDIOPATHIES RESTRICTIVES, NCA	1713	ANEVRISME AORT. ABDO., ROMPU

1714	ANEVRISME AORT. ABDO., SANS MENTION DE RUPTURE	1980	SYPHILIS CARDIO-VASC.
1715	ANEVRISME AORT. THORACO-ABDO., ROMPU	1981	TBL. CARDIO-VASC. AVEC AUTRES MAL. INFECT. ET PARASIT. CL. AILL.
1716	ANEVRISME AORT. THORACO-ABDO., SANS MENTION DE RUPTURE	1982	VARICES OESOPHAGIENNES NON HEMORRAGIQUES AVEC MAL. CL. AILL.
1718	ANEVRISME AORT. DE LOC. SAI, ROMPU	1983	VARICES OESOPHAGIENNES HEMORRAGIQUES AVEC MAL. CL. AILL.
1719	ANEVRISME AORT. DE LOC. SAI	1988	TBL. PREC. DE L'APP. CIRC. NCA, AVEC MAL. CL. AILL.
1720	ANEVRISME DE L'ART. CAROTIDE	0100	HYPERTENSION ESSENTIELLE PREEX. COMPLIQ. GROSS., ACCOUC. ET PUERP.
1721	ANEVRISME DES ART. DU MB. SUP.	0101	CARDIOPATHIE HYPERTENSIVE PREEX. COMPLIQ. GROSS., ACCOUC. ET PUERP.
1722	ANEVRISME DES ART. RENALES	0102	NEPHROPATHIE HYPERTENSIVE PREEX. COMPLIQ. GROSS., ACCOUC. ET PUERP.
1723	ANEVRISME DE L'ART. ILIAQUE	0103	CARDIONEPHROP. HYPERTENSIVE PREEX. COMPLIQ. GROSS., ACCOUC. ET PUERP.
1724	ANEVRISME DES ART. DU MB. INF.	0104	HYPERTENSION IIRE. PREEX. COMPLIQ. LA GROSS., L'ACCOUC. ET LA PUERP.
1725	ANEVRISME ET DISSECTION D'AUTRES ART. PRECEREBRALES	0109	HYPERTENSION PREEX. COMPLIQ. LA GROSS., L'ACCOUC. ET LA PUERP., SAI
1728	ANEVRISME D'AUTRES ART. PREC.	011	PREECLAMPSIE SURAJOUTE A HTA CHRONIQUE
1729	ANEVRISME DE LOC. SAI	013	HYPERTENSION GEST. SAI
1730	SYND. DE RAYNAUD	0140	PREECLAMPSIE MODEREE
1731	THROMBO-ANGEITE OBLITERANTE	0141	PREECLAMPSIE SEVERE
1738	MAL. VASC. PERIPH. PREC., NCA	0142	HELLP SYND.
1739	MAL. VASC. PERIPH., SAI	0149	PREECLAMPSIE, SAI
1740	EMBOLIE ET THROMBOSE DE L'AORT. ABDO.	0150	ECLAMPSIE AU COURS DE LA GROSS.
1741	EMBOLIE ET THROMBOSE DE PARTIES DE L'AORT., NCA OU SAI	0151	ECLAMPSIE AU COURS DU TRAVAIL
1742	EMBOLIE ET THROMBOSE DES ART. DES MB. SUP.	0159	ECLAMPSIE, SANS PRECISION QUANT A LA PERIODE
1743	EMBOLIE ET THROMBOSE DES ART. DES MB. INF.	016	HYPERTENSION DE LA MERE, SAI
1744	EMBOLIE ET THROMBOSE DES ART. DISTALES, SAI	0220	VARICES AU COURS DE LA GROSS.
1745	EMBOLIE ET THROMBOSE DE L'ART. ILIAQUE	0221	VARICES DES ORG. GEN. AU COURS DE LA GROSS.
1748	EMBOLIE ET THROMBOSE D'AUTRES ART.	0222	THROMBOPHLEBITE AU COURS DE LA GROSS.
1770	FISTULE ARTERIOVEINEUSE, ACQUISE	0223	PHLEBOTHROMBOSE PROF. AU COURS DE LA GROSS.
1771	STENOSE D'UNE ART.	0224	HEMORROIDES AU COURS DE LA GROSS.
1772	RUPTURE D'UNE ART.	0225	THROMBOSE VEINEUSE CEREB. AU COURS DE LA GROSS.
1773	DYSPLASIE FIBROMUSC. ART.	0228	COMPLIC. VEINEUSES DE LA GROSS., NCA
1774	SYND. DE COMPRESSION DE L'ART. COELIAQUE	0229	COMPLIC. VEINEUSE DE LA GROSS., SAI
1775	NECROSE D'UNE ART.	0265	SYND. D'HYPOTENSION MAT.
1776	ARTERITE, SAI	0291	COMPLIC. CARD. D'UNE ANEST. AU COURS DE LA GROSS.
1778	ATTEINTES PREC. DES ART. ET ARTERIOLES, NCA	0742	COMPLIC. CARD. DE L'ANEST. AU COURS DU TRAVAIL, ACCOUC.
1780	TELANGIECTASIE HEMORR. HERED.	0870	THROMBOPHLEBITE SUPERF. AU COURS DE LA PUERP.
1788	MAL. DES CAPILLAIRES, NCA	0871	PHLEBOTHROMBOSE PROF. AU COURS DE LA PUERP.
1790	ANEVRISME DE L'AORT. AVEC MAL. CL. AILL.	0872	HEMORROIDES AU COURS DE LA PUERP.
1791	AORTITE AVEC MAL. CL. AILL.	0873	THROMBOSE VEINEUSE CEREB. AU COURS DE LA PUERP.
1792	ANGIOPATHIE PERIPH. AVEC MAL. CL. AILL.	0878	COMPLIC. VEINEUSES AU COURS DE LA PUERP., NCA
1798	ATTEINTES DES ART., ARTERIOLES ET CAPILL. NCA, AVEC MAL. CL. AILL.	0879	COMPLIC. VEINEUSE AU COURS DE LA PUERP., SAI
1800	PHLEBITE ET THROMBOPHLEBITE DES VEINES SUPERF. DES MB. INF.	0880	EMBOLIE GAZEUSE OBST.
1801	PHLEBITE ET THROMBOPHLEBITE DE LA VEINE FEMORALE	0881	EMBOLIE AMNIOTIQUE
1802	PHLEBITE ET THROMBOPHLEBITE D'AUTRES VSSX. PROF.	0882	EMBOLIE OBST. PAR CAILLOT SANGUIN OU SAI
1803	PHLEBITE ET THROMBOPHLEBITE DES MB. INF., SAI	0883	EMBOLIE PYOHEMIQUE ET SEPTIQUE, OBST.
1808	PHLEBITE ET THROMBOPHLEBITE D'AUTRES LOC.	0888	EMBOLIES OBST., NCA
1809	PHLEBITE ET THROMBOPHLEBITE DE LOC. SAI	0891	COMPLIC. CARD. DE L'ANEST. AU COURS DE LA PUERP.
1821	THROMBOPHLEBITE MIGRATRICE	0903	MYOCARDIOPATHIE AU COURS DE LA PUERP.
1822	EMBOLIE ET THROMBOSE DE LA VEINE CAVE	0994	MAL. DE L'APP. CIRC. COMPLIQ. LA GROSS., L'ACCOUC. ET LA PUERP.
1823	EMBOLIE ET THROMBOSE DE LA VEINE RENALE	P290	INSUF. CARD. NEONAT.
1828	EMBOLIE ET THROMBOSE D'AUTRES VEINES PREC.	P291	ARYTHMIE CARD. NEONAT.
1830	VARICES ULCEREES	P292	HYPERTENSION NEONAT.
1831	VARICES DES MB. INF., AVEC INFL.	P293	PERSISTANCE DE LA CIRCULATION FOETALE
1832	VARICES DES MB. INF., AVEC ULCERE ET INFL.	P294	ISCHEM. TRANSIT. DU MYOCARDE DU N.N.
1839	VARICES DES MB. INF. SANS ULCERE OU INFL.	P298	AFF. CARDIO-VASC. SURVENANT PENDANT LA PERIODE PERINAT., NCA
1870	SYND. POST-PHLEBITIQUE	P299	AFF. CARDIO-VASC. SURVENANT PENDANT LA PERIODE PERINAT., SAI
1871	COMPRESSION VEINEUSE	Q200	TRONC ART. COMMUN
1872	INSUF. VEINEUSE		
1878	ATTEINTES VEINEUSES PREC., NCA		
1950	HYPOTENSION IDIOP.		
1951	HYPOTENSION ORTHOSTATIQUE		
1952	HYPOTENSION MEDICAM.		
1958	HYPOTENSIONS, NCA		
1959	HYPOTENSION, SAI		
1970	SYND. POST-CARDIOTOMIE		
1971	TBL. FCT. APRES CHIRURGIE CARD., NCA		
1978	AUTRES TBL. DE L'APP. CIRC. NCA APRES UN ACTE		

Q201	VENTRICULE DROIT A DOUBLE ISSUE	R000	TACHYCARDIE, SAI
Q202	VENTRICULE GAUCHE A DOUBLE ISSUE	R001	BRADYCARDIE, SAI
Q203	COMMUNICATION VENTRICULO-AURICULAIRE DISCORDANTE	R002	PALPITATIONS
Q204	VENTRICULE A DOUBLE ISSUE	R008	ANOM. DU RYTHME CARD., NCA OU SAI
Q205	COMMUNICATION AURICULO-VENTRICULAIRE DISCORDANTE	R010	SOUFFLES CARD. BENINS ET ANODINS
Q206	ISOMERISME DES AURICULES CARD.	R011	SOUFFLE CARD., SAI
Q208	MALF. CONG. DES CAV. ET DES ORIFICES CARD., NCA	R012	BRUITS CARD., NCA
Q209	MALF. CONG. DES CAV. ET DES ORIFICES CARD., SAI	R030	CONSTATATION D'UNE ELEVATION DE LA TENSION ART., SANS DIAG. D'H.T.A.
Q210	C.I.V.	R031	CONSTATATION D'UNE BAISSSE NON SPECIFIQUE DE LA TENSION ART.
Q211	C.I.A.	R098	SYMPT. ET SIGNES PREC. RELAT. AUX APP. CIRC. ET RESP., NCA
Q212	COMMUNICATION AURICULO-VENTRICULAIRE	R570	CHOC CARDIOGENIQUE
Q213	TETRALOGIE DE FALLOT	R571	CHOC HYPOVOLEMIQUE
Q214	COMMUNICATION AORTO-PULM.	S090	LES. TRAUMA. DES VSSX. SANG. DE LA TETE, NCA
Q218	MALF. CONG. DES CLOISONS CARD., NCA	S152	LES. TRAUMA. DE LA VEINE JUGULAIRE EXT.
Q219	MALF. CONG. D'UNE CLOISON CARD., SAI	S153	LES. TRAUMA. DE LA VEINE JUGULAIRE INT.
Q220	ATRESIE DE LA VALVE PULM.	S157	LES. TRAUMA. DE MULT. VSSX. SANG. NIV. COU
Q221	STENOSE CONG. DE LA VALVE PULM.	S158	LES. TRAUMA. D'AUTRES VSSX. SANG. NIV. COU
Q222	INSUF. CONG. DE LA VALVE PULM.	S159	LES. TRAUMA. DE VSSX. SANG. SAI NIV. COU
Q223	MALF. CONG. DE LA VALVE PULM., NCA OU SAI	S250	LES. TRAUMA. DE L'AORT. THOR.
Q224	STENOSE CONG. DE LA VALV. TRICUSPIDE	S251	LES. TRAUMA. DE L'ART. INNOMINEE OU SOUS-CLAVIERE
Q225	MAL. D'EBSTEIN	S252	LES. TRAUMA. DE LA VEINE CAVE SUP.
Q226	HYPOPLASIE DU COEUR DROIT	S253	LES. TRAUMA. DE LA VEINE INNOMINEE OU SOUS-CLAVIERE
Q228	MALF. CONG. DE LA VALV. TRICUSPIDE, NCA	S254	LES. TRAUMA. DE VSSX. SANG. DU POUMON
Q229	MALF. CONG. DE LA VALV. TRICUSPIDE, SAI	S255	LES. TRAUMA. DE VSSX. SANG. INTERCOSTAUX
Q230	STENOSE CONG. DE LA VALV. AORT.	S257	LES. TRAUMA. DE MULT. VSSX. SANG. DU THOR.
Q231	INSUF. CONG. DE LA VALV. AORT.	S2580	LES. TRAUMA. DE LA VEINE AZYGOS
Q232	STENOSE MITRALE CONG.	S2588	LES. TRAUMA. D'AUTRES VSSX SANG. DU THOR. SAUF AZYGOS
Q233	INSUF. MITRALE CONG.	S259	LES. TRAUMA. D'UN VAISSEAU SANG. SAI DU THOR.
Q234	HYPOPLASIE DU COEUR GAUCHE	S260	LES. TRAUMA. DU COEUR AVEC HEMOPERICARDE
Q238	MALF. CONG. DES VALV. AORT. ET MITRALE, NCA	S2600	LES. TRAUMA. DU COEUR AVEC HEMOPERICARDE, SANS PLAIE INTRATHOR.
Q239	MALF. CONG. DES VALV. AORT. ET MITRALE, SAI	S2601	LES. TRAUMA. DU COEUR AVEC HEMOPERICARDE ET PLAIE INTRATHOR.
Q240	DEXTROCARDIE	S268	LES. TRAUMA. DU COEUR, NCA
Q241	LEVOCARDIE	S2680	LES. TRAUMA. DU COEUR NCA, SANS PLAIE INTRATHOR.
Q242	COEUR TRIATRIAL	S2681	LES. TRAUMA. DU COEUR NCA, AVEC PLAIE INTRATHOR.
Q243	STENOSE DE L'INFUNDIBULUM PULM.	S269	LES. TRAUMA. DU COEUR, SAI
Q244	STENOSE SOUS-AORT. CONG.	S2690	LES. TRAUMA. DU COEUR SAI, SANS PLAIE INTRATHOR.
Q245	MALF. DES VSSX. CORONAIRES	S2691	LES. TRAUMA. DU COEUR SAI, AVEC PLAIE INTRATHOR.
Q246	BLOC CONG. DU COEUR	S350	LES. TRAUMA. DE L'AORT. ABDO.
Q248	MALF. CARD. CONG. PREC., NCA	S351	LES. TRAUMA. DE LA VEINE CAVE INF.
Q249	MALF. CARD. CONG., SAI	S352	LES. TRAUMA. DE L'ART. COELIAQUE OU MESENT.
Q250	PERMEABILITE DU CANAL ART.	S353	LES. TRAUMA. DE LA VEINE PORTE OU SPLENIQUE
Q251	COARCTATION DE L'AORT.	S354	LES. TRAUMA. DES VSSX. SANG. DU REIN
Q252	ATRESIE DE L'AORT.	S355	LES. TRAUMA. DES VSSX. SANG. ILIAQUES
Q253	STENOSE CONG. DE L'AORT.	S357	LES. TRAUMA. DE MULT. VSSX. SANG. NIV. ABDO., LOMBES, BASSIN
Q254	MALF. CONG. DE L'AORT., NCA	S358	LES. TRAUMA. D'AUTRES VSSX. SANG. NIV. ABDO., LOMBES, BASSIN
Q255	ATRESIE CONG. DE L'ART. PULM.	S359	LES. TRAUMA. DE VSSX. SANG. SAI, NIV. ABDO., LOMBES, BASSIN
Q256	STENOSE CONG. DE L'ART. PULM.	S450	LES. TRAUMA. DE L'ART. AXILLAIRE
Q257	MALF. CONG. DE L'ART. PULM., NCA	S451	LES. TRAUMA. DE L'ART. BRACHIALE
Q258	MALF. CONG. DES GROS VSSX., NCA	S452	LES. TRAUMA. DE LA VEINE AXILLAIRE ET BRACHIALE
Q259	MALF. CONG. DES GROS VSSX., SAI	S453	LES. TRAUMA. D'UNE VEINE SUPERF. NIV. EPAULE, BRAS
Q260	STENOSE CONG. DE LA VEINE CAVE	S457	LES. TRAUMA. DE MULT. VSSX. SANG. NIV. EPAULE, BRAS
Q261	PERSISTANCE DE LA VEINE CAVE SUP. GAUCHE	S458	LES. TRAUMA. D'AUTRES VSSX. SANG. NIV. EPAULE, BRAS
Q262	RETOUR VEINEUX PULM. ANL. TOTAL	S459	LES. TRAUMA. D'UN VAISSEAU SANG. SAI, NIV. EPAULE, BRAS
Q263	RETOUR VEINEUX PULM. ANL. PART.	S550	LES. TRAUMA. DE L'ART. CUBITALE NIV. AV-B.
Q264	RETOUR VEINEUX PULM. ANL., SAI		
Q265	RETOUR VEINEUX PORTAL ANL.		
Q266	FISTULE CONG. ENTRE LA VEINE PORTE ET L'ART. HEPATIQUE		
Q268	MALF. CONG. DES GD. VEINES, NCA		
Q269	MALF. CONG. D'UNE GD. VEINE, SAI		
Q270	ABSENCE CONG. ET HYPOPLASIE DE L'ART. OMBILICALE		
Q271	STENOSE CONG. DE L'ART. RENALE		
Q272	MALF. CONG. DE L'ART. RENALE, NCA		
Q273	MALF. ARTERIOVEINEUSE PERIPH.		
Q274	PHLEBECTASIE CONG.		
Q278	MALF. CONG. PREC. DE L'APP. CIRC. PERIPH., NCA		
Q279	MALF. CONG. DE L'APP. CIRC. PERIPH., SAI		
Q280	MALF. ARTERIOVEINEUSE DE VSSX. PRECEREB.		
Q281	MALF. DES VSSX. PRECEREB., NCA		
Q282	MALF. ARTERIOVEINEUSE DES VSSX. CEREB.		
Q283	MALF. DES VSSX. CEREB., NCA		
Q288	MALF. CONG. PREC. DE L'APP. CIRC., NCA		

S551	LES. TRAUMA. DE L'ART. RADIALE NIV. AV-B.	S959	LES. TRAUMA. D'UN VAISSEAU SANG. SAI, NIV. CHEVILLE, PIED
S552	LES. TRAUMA. D'UNE VEINE NIV. AV-B.	T063	LES. TRAUMA. DE VSSX. SANG. DE PLUS. PARTIES DU CORPS
S557	LES. TRAUMA. DE MULT. VSSX. SANG. NIV. AV-B.	T065	LES. TRAUMA. ORG. INTRATHOR. AVEC TRAUMA. ORG. INTRA-ABDO. ET PELVIENS
S558	LES. TRAUMA. D'AUTRES VSSX. SANG. NIV. AV-B.	T114	LES. TRAUMA. D'UN VAISSEAU SANG. SAI DU MB. SUP., NIVEAU SAI
S559	LES. TRAUMA. D'UN VAISSEAU SANG. SAI, NIV. AV-B.	T134	LES. TRAUMA. D'UN VAISSEAU SANG. SAI DU MB. INF., NIVEAU SAI
S650	LES. TRAUMA. DE L'ART. CUBITALE NIV. POIGNET, MAIN	T790	EMBOLIE GAZEUSE
S651	LES. TRAUMA. DE L'ART. RADIALE NIV. POIGNET, MAIN	T791	EMBOLIE GRAISSEUSE
S652	LES. TRAUMA. DE L'ARC PALMAIRE SUPERF.	T800	EMBOLIE GAZEUSE CONSEC. A INJ., PERF., TRANSF.
S653	LES. TRAUMA. DE L'ARC PALMAIRE PROF.	T801	COMPLIC. VASC. CONSEC. A INJ., PERF., TRANSF.
S654	LES. TRAUMA. DE VAISSEAU SANG. DU POUCE	T817	COMPLIC. VASC. CONSEC. A UN ACTE, NCA
S655	LES. TRAUMA. DE VAISSEAU SANG. D'UN AUTRE DOIGT	T820	COMPLIC. MEC. D'UNE PROTHESE VALV. CARD.
S657	LES. TRAUMA. DE MULT. VSSX. SANG. NIV. POIGNET, MAIN	T821	COMPLIC. MEC. D'UN APP. CARD. ELECTRONIQUE
S658	LES. TRAUMA. D'AUTRES VSSX. SANG. NIV. POIGNET, MAIN	T822	COMPLIC. MEC. D'UN PONTAGE CORONARIEN ET D'UNE GREFFE VALV. CARD.
S659	LES. TRAUMA. D'UN VAISSEAU SANG. SAI, NIV. POIGNET, MAIN	T823	COMPLIC. MEC. D'AUTRES GREFFES VASC.
S750	LES. TRAUMA. DE L'ART. FEMORALE	T824	COMPLIC. MEC. D'UN CATHETER VASC. DE DIALYSE
S751	LES. TRAUMA. DE LA VEINE FEMORALE NIV. HANCHE, CUISSE	T825	COMPLIC. MEC. D'AUTRES PROTHESES ET IMPLANTS CARD. ET VASC.
S752	LES. TRAUMA. DE LA VEINE SAPHENE INT. NIV. HANCHE, CUISSE	T826	INFECT. ET REAC. INFL. DUES A UNE PROTHESE VALV. CARD.
S757	LES. TRAUMA. DE MULT. VSSX. SANG. NIV. HANCHE, CUISSE	T827	INFECT. ET REAC. INFL. DUES A PROTH., IMPL., GREF. CARD. ET VASC. NCA
S758	LES. TRAUMA. D'AUTRES VSSX. SANG. NIV. HANCHE, CUISSE	T862	ECHEC ET REJET D'UNE GREFFE DE COEUR
S759	LES. TRAUMA. D'UN VAISSEAU SANG. SAI, NIV. HANCHE, CUISSE	T863	ECHEC ET REJET D'UNE GREFFE COEUR-POUMON
S850	LES. TRAUMA. DE L'ART. POPLITEE	Z034	OBS. POUR SUSPICION D'INFARCTUS DU MYOCARDE
S851	LES. TRAUMA. DE L'ART. TIBIALE	Z035	OBS. POUR SUSPICION D'AUTRES AFF. CARDIO-VASC.
S852	LES. TRAUMA. DE L'ART. PERONIERE	Z450	AJUST. D'UN STIMULATEUR CARD.
S853	LES. TRAUMA. DE LA VEINE SAPHENE INT. NIV. JAMBE OU SAI	Z500	REEDUCATION DES CARD.
S854	LES. TRAUMA. DE LA VEINE SAPHENE EXT. NIV. JAMBE	Z941	GREFFE DU COEUR
S855	LES. TRAUMA. DE LA VEINE POPLITEE	Z943	GREFFE DE COEUR ET POUMON
S857	LES. TRAUMA. DE MULT. VSSX. SANG. NIV. JAMBE	Z950	PRESENCE D'UN STIMULATEUR CARD.
S858	LES. TRAUMA. D'AUTRES VSSX. SANG. NIV. JAMBE	Z951	PRESENCE D'UN PONTAGE AORTO-CORONAIRE
S859	LES. TRAUMA. D'UN VAISSEAU SANG. SAI, NIV. JAMBE	Z952	PRESENCE DE PROTHESE D'UNE VALV. CARD.
S950	LES. TRAUMA. DE L'ART. DORSALE DU PIED	Z953	PRESENCE D'UNE VALV. CARD. XENOGENIQUE
S951	LES. TRAUMA. DE L'ART. PLANTAIRE DU PIED	Z954	PRESENCE D'UNE AUTRE VALV. CARD. DE REMPLACEMENT
S952	LES. TRAUMA. DE LA VEINE DORSALE DU PIED	Z955	PRESENCE D'IMPLANT ET DE GREFFE VASC. CORONAIRES
S957	LES. TRAUMA. DE MULT. VSSX. SANG. NIV. CHEVILLE, PIED	Z958	PRESENCE D'AUTRES IMPLANTS ET GREFFES CARD. ET VASC.
S958	LES. TRAUMA. D'AUTRES VSSX. SANG. NIV. CHEVILLE, PIED	Z959	PRESENCE D'IMPLANT ET DE GREFFE CARD. ET VASC., SAI

CMC 12

Affections du système nerveux

Diagnostiques d'entrée dans la CMC 12

A066	ABCES AMIBIEN DU CERVEAU	B060	RUBEOLE AVEC COMPLIC. NEURO.
A170	MENINGITE TUBERC.	B150	HEPATITE A AVEC COMA HEPATIQUE
A171	TUBERCULOME MENINGE	B160	HEPATITE AIG. B AVEC AGENT DELTA, AVEC COMA HEPATIQUE
A178	TUBERC. DU SYST. NERV., NCA	B162	HEPATITE AIG. B SANS AGENT DELTA, AVEC COMA HEPATIQUE
A179	TUBERC. DU SYST. NERV., SAI	B261	MENINGITE OURLIENNE
A203	PESTE MENINGEE	B262	ENCEPHALITE OURLIENNE
A321	MENINGITE ET MENINGO-ENCEPHALITE LISTERIENNES	B330	MYALGIE EPIDEMIQUE
A390	MENINGITE A MENINGO.	B375	MENINGITE A CANDIDA
A392	MENINGOCOCCEMIE AIG.	B431	ABCES PHAEOHYPHOMYCOSIQUE DU CERVEAU
A393	MENINGOCOCCEMIE CHRON.	B451	CRYPTOCOCCOSE CEREB.
A394	MENINGOCOCCEMIE, SAI	B461	MUCORMYCOSE RHINOCEREB.
A504	SYPHILIS CONG. NERV. TARDIVE	B500	PALUDISME A PLASMIDIUM FALCIPARUM AVEC COMPLIC. CEREB.
A521	SYPHILIS NERV. SYMPT.	B574	MAL. DE CHAGAS AVEC ATTEINTE DU SYST. NERV.
A522	SYPHILIS NERV. ASYMPT.	B582	MENINGO-ENCEPHALITE A TOXOPLASMA
A523	SYPHILIS NERV., SAI	B690	CYSTICERCOSE DU S.N.C.
A800	POLIO. PARALYTIQUE AIG., ASSOCIEE AU VIRUS VACCINAL	C470	T.M. DES NERFS PERIPH. DE TETE, FACE, COU
A801	POLIO. PARALYTIQUE AIG., VIRUS SAUVAGE IMPORTE	C471	T.M. DES NERFS PERIPH. DU MB. SUP., Y COMPRIS L'EPAULE
A802	POLIO. PARALYTIQUE AIG., VIRUS SAUVAGE INDIGENE	C472	T.M. DES NERFS PERIPH. DU MB. INF., Y COMPRIS LA HANCHE
A803	POLIOMYELITIS PARALYTIQUES AIG., NCA OU SAI	C473	T.M. DES NERFS PERIPH. DU THOR.
A804	POLIO. AIG. NON PARALYTIQUE	C474	T.M. DES NERFS PERIPH. DE L'ABDO.
A809	POLIO. AIG., SAI	C475	T.M. DES NERFS PERIPH. DU PELVIS
A810	MAL. DE CREUTZFELDT-JAKOB	C476	T.M. DES NERFS PERIPH. DU TRONC, SAI
A811	PANENCEPHALITE SCLEROSANTE SUBAIG.	C478	T.M. A LOC. CONTIGUES DES NERFS PERIPH. ET DU SYST. NERV. AUTONOME
A812	LEUCOENCEPHALOPATHIE MULTIFOCALE	C479	T.M. DES NERFS PERIPH. ET DU SYST. NERV. AUTONOME, SAI
A818	INFECT. ATYPIQUES A VIRUS, DU S.N.C., NCA	C700	T.M. DES MENINGES CEREB.
A819	INFECT. ATYPIQUE A VIRUS, DU S.N.C., SAI	C701	T.M. DES MENINGES RACH.
A820	RAGE SYLVATIQUE	C709	T.M. DES MENINGES, SAI
A821	RAGE DES RUES	C710	T.M. DU CERVEAU, SAUF LOBES ET VENTRICULES
A830	ENCEPHALITE JAPONAISE	C711	T.M. DU LOBE FRONTAL
A831	ENCEPHALITE EQUINE OCCIDENTALE	C712	T.M. DU LOBE TEMPORAL
A832	ENCEPHALITE EQUINE ORIENTALE	C713	T.M. DU LOBE PARIETAL
A833	ENCEPHALITE DE SAINT-LOUIS	C714	T.M. DU LOBE OCCIPITAL
A834	ENCEPHALITE AUSTRALIENNE	C715	T.M. D'UN VENTRICULE CEREB.
A835	ENCEPHALITE DE CALIFORNIE	C716	T.M. DU CERVELET
A836	MAL. A VIRUS DE ROCIO	C717	T.M. DU TRONC CEREB.
A838	ENCEPHALITES VIRALES TRANSMISES PAR DES MOUSTIQUES, NCA	C718	T.M. A LOC. CONTIGUES DE L'ENCEPHALE
A839	ENCEPHALITE VIRALE TRANSMISE PAR DES MOUSTIQUES, SAI	C719	T.M. DE L'ENCEPHALE, SAI
A840	ENCEPHALITE DE LA TAIGA	C720	T.M. DE LA MOELLE EP.
A841	ENCEPHALITE D'EUROPE CENTRALE TRANSMISE PAR DES TIQUES	C721	T.M. DE LA QUEUE DE CHEVAL
A848	ENCEPHALITES VIRALES TRANSMISES PAR DES TIQUES, NCA	C722	T.M. DU NERF OLFACTIF
A849	ENCEPHALITE VIRALE TRANSMISE PAR DES TIQUES, SAI	C723	T.M. DU NERF OPTIQUE
A850	ENCEPHALITE A ENTEROVIRUS	C724	T.M. DU NERF AUDITIF
A851	ENCEPHALITE A ADENOVIRUS	C725	T.M. DES NERFS CRANIENS, NCA OU SAI
A852	ENCEPHALITE VIRALE TRANSMISE PAR DES ARTHROPODES, SAI	C728	T.M. A LOC. CONTIGUES DE L'ENCEPHALE ET D'AUTRES PARTIES DU S.N.C.
A858	ENCEPHALITES VIRALES PREC., NCA	C729	T.M. DU SYST. NERV. CENTRAL, SAI
A86	ENCEPHALITE VIRALE, SAI	C793	T.M. IIRE. DU CERVEAU ET DES MENINGES CEREB.
A870	MENINGITE A ENTEROVIRUS	C794	T.M. IIRE. DE PARTIES DU SYST. NERV., NCA OU SAI
A871	MENINGITE A ADENOVIRUS	D320	T.B. DES MENINGES CEREB.
A872	CHORIOMENINGITE LYMPHOCYTAIRE	D321	T.B. DES MENINGES RACH.
A878	MENINGITES VIRALES, NCA	D329	T.B. DES MENINGES, SAI
A879	MENINGITE VIRALE, SAI	D330	T.B. DE L'ENCEPHALE, SUPRATENTORIEL
A881	VERTIGE EPIDEMIQUE	D331	T.B. DE L'ENCEPHALE, INFRATENTORIEL
A888	INFECT. VIRALES PREC. DU S.N.C., NCA	D332	T.B. DE L'ENCEPHALE, SAI
A89	INFECT. VIRALE DU S.N.C., SAI	D333	T.B. DES NERFS CRANIENS
A90	DENGUE	D334	T.B. DE LA MOELLE EP.
B003	MENINGITE DUE AU VIRUS DE L'HERPES	D337	T.B. D'AUTRES PARTIES PREC. DU S.N.C.
B004	ENCEPHALITE DUE AU VIRUS DE L'HERPES	D339	T.B. DU SYST. NERV. CENTRAL, SAI
B010	MENINGITE VARICELLEUSE	D361	T.B. DES NERFS PERIPH. ET DU SYST. NERV. AUTONOME
B011	ENCEPHALITE VARICELLEUSE	D420	T. EV. IMPR., INC. DES MENINGES CEREB.
B020	ENCEPHALITE ZOSTERIENNE	D421	T. EV. IMPR., INC. DES MENINGES RACH.
B021	MENINGITE ZOSTERIENNE	D429	T. EV. IMPR., INC. DES MENINGES, SAI
B022	ZONA ACCOMPAGNE D'AUTRES MANIF. NEURO.		
B050	ROUGEOLE COMPLIQ. D'UNE ENCEPHALITE		
B051	ROUGEOLE COMPLIQ. D'UNE MENINGITE		

D430	T. EV. IMPR., INC. DE L'ENCEPHALE, SUPRATENTORIEL	G211	SYND. IIRE. PARKINSONIENS NCA, DUS A DES MEDICAM.
D431	T. EV. IMPR., INC. DE L'ENCEPHALE, INFRAENTORIEL	G212	SYND. PARKINSONIEN IIRE. DU A D'AUTRES AGENTS EXT.
D432	T. EV. IMPR., INC. DE L'ENCEPHALE, SAI	G213	SYND. PARKINSONIEN POSTENCEPHALITIQUE
D433	T. EV. IMPR., INC. DES NERFS CRANIENS	G214	PARKINSONISME VASC.
D434	T. EV. IMPR., INC. DE LA MOELLE EP.	G218	SYND. PARKINSONIENS IIRE., NCA
D437	T. EV. IMPR., INC. D'AUTRES PARTIES DU S.N.C.	G219	SYND. PARKINSONIEN IIRE., SAI
D439	T. EV. IMPR., INC. DU SYST. NERV. CENTRAL, SAI	G22	SYND. PARKINSONIEN AVEC MAL. CL. AILL.
D4440	CRANIOPHARYNGIOME	G230	MAL. DE HALLERVORDEN-SPATZ
D4448	T. EV. IMPR., INC. DU CANAL CRANIOPHARYNGIEN NCA	G231	OPHTALMOPLÉGIE SUPRANUCLEAIRE PROGRESSIVE
D482	T. EV. IMPR., INC. DES NERFS PERIPH. ET DU SYST. NERV. AUTONOME	G232	DEGEN. STRIATO-NIGRIQUE
E512	ENCEPHALOPATHIE DE WERNICKE	G238	MAL. DEGEN. PREC. DES NOYAUX GRIS CENTRAUX, NCA
G000	MENINGITE A HAEMOPHILUS	G239	MAL. DEGEN. DES NOYAUX GRIS CENTRAUX, SAI
G001	MENINGITE A PNEUMO.	G240	DYSTONIE MEDICAM.
G002	MENINGITE A STREPTO.	G241	DYSTONIE IDIOP. FAMILIALE OU SAI
G003	MENINGITE A STAPHYLO.	G242	DYSTONIE IDIOP. NON FAM.
G008	MENINGITES BACT., NCA	G243	TORTICOLIS SPASMODIQUE
G009	MENINGITE BACT., SAI	G244	DYSTONIE BUCCO-FACIALE IDIOP.
G01	MENINGITE AVEC AFF. BACT. CL. AILL.	G245	BLEPHAROSPASME
G020	MENINGITE AVEC INFECT. VIRALES CL. AILL.	G248	DYSTONIES, NCA
G021	MENINGITE AVEC MYCOSES CL. AILL.	G249	DYSTONIE, SAI
G028	MENINGITE AVEC AUTRES MAL. INFECT. ET PARASIT. PREC. CL. AILL.	G250	TREMBLEMENT ESSENTIEL
G030	MENINGITE A LIQUIDE CLAIR	G251	TREMBLEMENT DU A DES MEDICAM.
G031	MENINGITE CHRON.	G252	FORMES PREC. DE TREMBLEMENT, NCA
G032	MENINGITE RECURRENTE B.	G253	MYOCLONIE
G038	MENINGITE DUE A D'AUTRES CAUSES PREC.	G254	CHOREE MEDICAM.
G039	MENINGITE, SAI	G255	CHOREES, NCA
G040	ENCEPHALITE AIG. DISSEMINEE	G256	TICS MEDICAM. ET AUTRES TICS D'ORIGINE ORG.
G041	PARAPLEGIE SPASTIQUE TROPICALE	G258	SYND. PREC. EXTRAPYRAMIDAUX ET TBL. DE LA MOTRICITE, NCA
G042	MENINGO-ENCEPHALITE ET MENINGOMYELITE BACT., NCA	G259	SYND. EXTRAPYRAMIDAL ET TBL. DE LA MOTRICITE, SAI
G048	ENCEPHALITES, MYELITIS, NCA	G26	SYND. EXTRAPYRAMIDAUX ET TBL. DE LA MOTRICITE AVEC AFF. CL. AILL.
G049	ENCEPHALITE, MYELITE, SAI	G320	DEGEN. COMBINEE SUBAIG. DE LA MOELLE EP. AVEC MAL. CL. AILL.
G050	ENCEPHALITE, MYELITE AVEC INFECT. BACT. CL. AILL.	G328	AFF. DEGEN. PREC. NCA DU SYST. NERV. AVEC MAL. CL. AILL.
G051	ENCEPHALITE, MYELITE AVEC INFECT. VIRALES CL. AILL.	G35	SCLEROSE EN PLAQUES
G052	ENCEPHALITE, MYELITE AVEC AUTRES MAL. INFECT. ET PARASIT. CL. AILL.	G360	NEUROMYELITE OPTIQUE
G058	ENCEPHALITE, MYELITE AVEC AUTRES AFF. CL. AILL.	G361	LEUCOENCEPHALITE HEMORR. AIG. ET SUBAIG.
G060	ABCES ET GRANULOME INTRACRAN.	G368	AFF. DEMYELINISANTES AIG. DISSEMINEEES PREC., NCA
G061	ABCES ET GRANULOME INTRARACH.	G369	AFF. DEMYELINISANTE AIG. DISSEMINEE, SAI
G062	ABCES EXTRA-DURAL ET SOUS-DURAL, SAI	G370	SCLEROSE DIFFUSE
G07	ABCES ET GRANULOME INTRACRAN. ET INTRARACH. AVEC AFF. CL. AILL.	G371	DEMYELINISATION CENTRALE DU CORPS CALLEUX
G08	PHLEBITE ET THROMBOPHLEBITE INTRACRAN. ET INTRARACH.	G372	MYELINOLYSE CENTROPONTINE
G10	CHOREE DE HUNTINGTON	G373	MYELITE TRANSVERSE AIG.
G110	ATAXIE CONG. NON PROGRESSIVE	G374	MYELITE NECROSANTE SUBAIG.
G111	ATAXIE CEREBELLEUSE A DEBUT PRECOCE	G375	SCLEROSE CONCENTRIQUE
G112	ATAXIE CEREBELLEUSE TARDIVE	G378	AFF. DEMYELINISANTES PREC. DU S.N.C., NCA
G113	ATAXIE CEREBELLEUSE AVEC DEFAUT DE REPARATION DE L'ADN	G379	AFF. DEMYELINISANTE DU S.N.C., SAI
G114	PARAPLEGIE SPASTIQUE HERED.	G400	EPILEP. IDIOP. DEFINIS PAR LEUR LOC. AVEC CRISES A DEBUT FOCAL
G118	ATAXIES HERED., NCA	G401	EPILEP. SYMPT. DEFINIS PAR LEUR LOC. AVEC CRISES PART. SIMPLES
G119	ATAXIE HERED., SAI	G402	EPILEP. SYMPT. DEFINIS PAR LEUR LOC. AVEC DES CRISES PART. COMPLEXES
G120	AMYOTROPHIE SPINALE INFANTILE, TYPE I	G403	EPILEP. GENERALISES IDIOP.
G121	AMYOTROPHIES SPINALES HERED., NCA	G404	EPILEP. GENERALISES, NCA
G122	MAL. DU NEURONE MOTEUR	G405	SYND. EPILEP. PARTICULIERS
G128	AMYOTROPHIES SPINALES ET SYND. APPARENTES, NCA	G406	CRISE DE GD. MAL. SAI
G129	AMYOTROPHIE SPINALE, SAI	G407	PT. MAL, SANS CRISES DE GD. MAL, SAI
G130	NEUROMYOPATHIE ET NEUROPATHIE PARANEOPLASIQUES	G408	EPILEP., NCA
G131	AFF. DEGEN. SYSTEMIQUES AFFECTANT LE S.N.C. AVEC MAL. TUMORALES, NCA	G409	EPILEP., SAI
G132	AFF. DEGEN. SYSTEMIQUES AFFECTANT LE S.N.C. AVEC UN MYXOEDEME	G410	ETAT DE GD. MAL EPILEP.
G138	AFF. DEGEN. SYSTEMIQUES AFFECTANT LE S.N.C. AVEC AUTRES AFF. CL. AILL.	G411	ETAT DE PT. MAL EPILEP.
G14	SYND. POSTPOLIO	G412	ETAT DE MAL EPILEP. PART. COMPLEXE
G20	MAL. DE PARKINSON	G418	ETATS DE MAL EPILEP., NCA
G210	SYND. MALIN DES NEUROLEP.	G419	ETAT DE MAL EPILEP., SAI
		G430	MIGRAINE SANS AURA
		G431	MIGRAINE AVEC AURA
		G432	ETAT DE MAL MIGRAINEUX

G433	MIGRAINE COMPLIQ.	G568	MONONEVRITES DU MB. SUP., NCA
G438	MIGRAINES, NCA	G569	MONONEVRITE DU MB. SUP., SAI
G439	MIGRAINE, SAI	G570	LES. DU NERF SCIATIQUE
G440	SYND. D'ALGIE VASC. DE LA FACE	G571	MERALGIE PARESTHESIQUE
G441	CEPHALEE VASC., NCA	G572	LES. DU NERF FEMORAL
G442	CEPHALEE DITE DE TENSION	G573	LES. DU NERF SCIATIQUE POPLITE EXT.
G443	CEPHALEE CHRON. POST-TRAUMA.	G574	LES. DU NERF SCIATIQUE POPLITE INT.
G444	CEPHALEE MEDICAM., NCA	G575	SYND. DU CANAL TARSIEEN
G448	SYND. PREC. D'ALGIES CEPHALIQUES, NCA	G576	LES. DU NERF PLANTAIRE
G450	SYND. VERTEBRO-BASILAIRE	G578	MONONEVRITES DU MB. INF., NCA
G451	SYND. CAROTIDIEN	G579	MONONEVRITE DU MB. INF., SAI
G452	ACCID. ISCHEM. TRANSIT. DE TERRITOIRES ART. PRECEREB. MULT. ET BILAT.	G580	NEVRITE INTERCOSTALE
G458	ACCID. ISCHEM. CEREB. TRANSIT. ET SYND. APPARENTES, NCA	G587	MONONEVRITE DE SIEGES MULT.
G459	ACCID. ISCHEM. CEREB. TRANSIT., SAI	G588	MONONEVRITES PREC., NCA
G460	SYND. DE L'ART. CEREB. MOY.	G589	MONONEVRITE, SAI
G461	SYND. DE L'ART. CEREB. ANT.	G590	MONONEVRITE DIABETIQUE
G462	SYND. DE L'ART. CEREB. POST.	G598	MONONEVRITES AVEC MAL. CL. AILL., NCA
G463	SYND. VASC. DU TRONC CEREB.	G600	NEUROPATHIE HERED. MOTRICE ET SENSORIELLE
G464	SYND. CEREBELLEUX VASC.	G601	MAL. DE REFSUM
G465	SYND. LACUNAIRE MOTEUR PUR	G602	NEUROPATHIE ASSOCIEE A UNE ATAXIE HERED.
G466	SYND. LACUNAIRE SENSITIF PUR	G603	NEUROPATHIE PROGRESSIVE IDIOP.
G467	SYND. LACUNAIRES, NCA	G608	NEUROPATHIES HERED. ET IDIOP., NCA
G468	SYND. VASC. CEREB. AVEC MAL. CEREBROVASC., NCA	G609	NEUROPATHIE HERED. ET IDIOP., SAI
G470	TBL. DE L'ENDORMISSEMENT ET DU MAINTIEN DU SOMMEIL	G610	SYND. DE GUILLAIN-BARRE
G471	TBL. DU SOMMEIL PAR SOMNOLENCE EXCESSIVE	G611	NEUROPATHIE SERIQUE
G472	TBL. DU CYCLE VEILLE-SOMMEIL	G618	POLYNEVRITES INFL., NCA
G474	NARCOLEPSIE ET CATAPLEXIE	G619	POLYNEVRITE INFL., SAI
G478	TBL. DU SOMMEIL, NCA	G620	POLYNEVRITE MEDICAM.
G500	NEVRALGIE DU TRIJUMEAU	G621	POLYNEVRITE ALCOOLIQUE
G501	ALGIE FACIALE ATYPIQUE	G622	POLYNEVRITE DUE A D'AUTRES AGENTS TOXIQUES
G508	AFF. DU NERF TRIJUMEAU, NCA	G628	POLYNEVRITES PREC., NCA
G509	AFF. DU NERF TRIJUMEAU, SAI	G629	POLYNEVRITE, SAI
G510	PARALYSIE FACIALE A FRIGORE	G630	POLYNEVRITE AVEC MAL. INFECT. ET PARASIT. CL. AILL.
G511	ATTEINTE DU GGL. GENICULE	G631	POLYNEVRITE AVEC MAL. TUMORALES
G512	SYND. DE MELKERSSON-ROSENTHAL	G632	POLYNEVRITE DIABETIQUE
G513	HEMISPASME FACIAL CLONIQUE	G633	POLYNEVRITE AVEC AUTRES MAL. ENDOCRINIENNES ET METAB.
G514	MYOKYMIES FACIALES	G634	POLYNEVRITE PAR CARENCE NUTR.
G518	AFF. DU NERF FACIAL, NCA	G635	POLYNEVRITE AVEC AFF. DISSEMINES DU TISSU CONJ.
G519	AFF. DU NERF FACIAL, SAI	G636	POLYNEVRITE AVEC AUTRES AFF. OSTEO-ARTIC. ET DES MUSCLES
G520	AFF. DU NERF OLFACTIF	G638	POLYNEVRITE AVEC AUTRES MAL. CL. AILL.
G521	AFF. DU NERF GLOSSOPHARYNGIEN	G64	AFF. DU SYST. NERV. PERIPH., NCA
G522	AFF. DU NERF VAGAL	G700	MYASTHENIE
G523	AFF. DU NERF GD. HYPOGLOSSE	G701	AFF. NEURO-MUSC. TOXIQUES
G527	AFF. DE PLUS. NERFS CRANIENS	G702	MYASTHENIE CONG. AU COURS DU DEVELOP.
G528	AFF. D'AUTRES NERFS CRANIENS PREC.	G708	AFF. NEURO-MUSC. PREC., NCA
G530	NEVRALGIE POST-ZOSTERIENNE	G709	AFF. NEURO-MUSC., SAI
G531	PARALYSIE DE PLUS. NERFS CRAN. AVEC MAL. INFECT., PARASIT. CL. AILL.	G710	DYSTROPHIE MUSC.
G532	PARALYSIE DE PLUS. NERFS CRANIENS AVEC SARCOIDOSE	G711	AFF. MYOTONIQUES
G533	PARALYSIE DE PLUS. NERFS CRANIENS AVEC MAL. TUMORALES	G712	MYOPATHIES CONG.
G538	AFF. DES NERFS CRANIENS AVEC AUTRES MAL. CL. AILL., NCA	G713	MYOPATHIE MITOCHONDRIALE, NCA
G540	AFF. DU PLEXUS BRACHIAL	G718	AFF. MUSC. PRIMITIVES, NCA
G541	AFF. DU PLEXUS LOMBOSACRE	G719	AFF. MUSC. PRIMITIVE, SAI
G542	AFF. RADICULAIRES CERV., NCA	G720	MYOPATHIE MEDICAM.
G543	AFF. RADICULAIRES THOR., NCA	G721	MYOPATHIE ALCOOLIQUE
G544	AFF. RADICULAIRES LOMBOSACREES, NCA	G722	MYOPATHIE DUE A D'AUTRES AGENTS TOXIQUES
G545	NEVRALGIE AMYOTROPHIQUE	G723	PARALYSIES PERIODIQUES
G546	SYND. DOULOUREUX DU MB. FANTOME	G724	MYOPATHIE INFL., NCA
G547	SYND. DU MB. FANTOME	G728	MYOPATHIES PREC., NCA
G548	AFF. RACINES, PLEX. NERV., NCA	G729	MYOPATHIE, SAI
G550	COMPRESSION RACINES, PLEX. NERV. AVEC MAL. TUMORALES	G730	SYND. MYASTHENIQUE AVEC MAL. ENDOCRINIENNES
G552	COMPRESSION RACINES, PLEX. NERV. AVEC SPONDYLARTHROSES	G731	SYND. DE LAMBERT-EATON
G558	COMPRESSION RACINES, PLEX. NERV. AVEC AUTRES MAL. CL. AILL.	G732	SYND. MYASTHENIQUES AVEC MAL. TUMORALES, NCA
G560	SYND. DU CANAL CARPIEN	G733	SYND. MYASTHENIQUE AVEC AUTRES MAL. CL. AILL.
G561	LES. DU NERF MEDIAN, NCA	G734	MYOPATHIE AVEC MAL. INFECT. ET PARASIT. CL. AILL.
G562	LES. DU NERF CUBITAL	G735	MYOPATHIE AVEC MAL. ENDOCRINIENNES
G563	LES. DU NERF RADIAL	G736	MYOPATHIE AVEC MAL. METAB.
G564	CAUSALGIE	G737	MYOPATHIE AVEC AUTRES MAL. CL. AILL.

G800	PARALYSIE CEREB. SPASTIQUE QUADRIPLEGIQUE	G992	MYELOPATHIES AVEC MAL. CL. AILL.
G801	PARALYSIE CEREB. SPASTIQUE DIPLEGIQUE	G998	AFF. PREC. DU SYST. NERV. NCA, AVEC MAL. CL. AILL.
G802	PARALYSIE CEREB. SPASTIQUE HEMIPLEGIQUE	H476	AFF. DU CORTEX VISUEL
G803	PARALYSIE CEREB. DYSKINETIQUE	H481	NEVRITE RETROBULBAIRE AVEC MAL. CL. AILL.
G804	PARALYSIE CEREB. ATAXIQUE	H490	PARALYSIE DU NERF MOTEUR OCULAIRE COMMUN
G808	PARALYSIES CEREB., NCA	H491	PARALYSIE DU NERF PATHETIQUE
G809	PARALYSIE CEREB., SAI	H492	PARALYSIE DU NERF MOTEUR OCULAIRE EXT.
G8100	HÉMIPLÉGIE FLASQUE RÉCENTE DURÉE SUP À 24H	H493	OPHTALMOPLÉGIE TOTALE
G8101	HÉMIPLÉGIE FLASQUE RÉCENTE DURÉE INF À 24H	H494	OPHTALMOPLÉGIE EXT. PROGRESSIVE
G8108	HÉMIPLÉGIE FLASQUE NCA ET SAI	H498	STRABISMES PARALYTIQUES, NCA
G811	HEMIPLÉGIE SPASTIQUE	H499	STRABISME PARALYTIQUE, SAI
G819	HEMIPLÉGIE, SAI	H500	STRABISME CONVERGENT CONCOMITANT
G820	PARAPLEGIQUE FLASQUE	H501	STRABISME DIVERGENT CONCOMITANT
G821	PARAPLEGIQUE SPASTIQUE	H502	STRABISME VERTICAL
G822	PARAPLEGIQUE, SAI	H503	HETEROTROPIE INTERMITTENTE
G823	TETRAPLEGIQUE FLASQUE	H504	HETEROTROPIES, NCA OU SAI
G824	TETRAPLEGIQUE SPASTIQUE	H505	HETEROPHORIE
G825	TETRAPLEGIQUE, SAI	H506	STRABISME MEC.
G830	DIPLEGIE DES MB. SUP.	H508	STRABISMES PREC., NCA
G831	MONOPLÉGIE D'UN MB. INF.	H509	STRABISME, SAI
G832	MONOPLÉGIE D'UN MB. SUP.	H510	PARALYSIE DE LA CONJUGAISON DU REGARD
G833	MONOPLÉGIE, SAI	H511	EXCES ET INSUF. DE CONVERGENCE
G834	SYND. DE LA QUEUE DE CHEVAL	H512	OPHTALMOPLÉGIE INTERNUCLEAIRE
G838	SYND. PARALYTIQUES PREC., NCA	H518	ANOM. PREC. DES MOUV. BINOCULAIRES, NCA
G838+0	LOCKED-IN SYNDROME	H530	AMBLYOPIE EX ANOPSIA
G838+8	AUTRES SYNDROMES PARALYTIQUES PREC., NCA	H810	MAL. DE MENIERE
G839	SYND. PARALYTIQUE, SAI	H811	VERTIGE BENIN PAROXYSTIQUE
G900	NEUROPATHIE AUTONOME PERIPH. IDIOP.	H812	NEURONITE VESTIBULAIRE
G901	DYSAUTONOMIE FAM.	H813	VERTIGES PERIPH., NCA
G902	SYND. DE CLAUDE BERNARD-HORNER	H814	VERTIGE D'ORIGINE CENTRALE
G903	DEGEN. DISSEMINÉE	H818	ATTEINTES DES FCT. VESTIBULAIRES, NCA
G904	DYSREFLEXIE AUTONOME	H904	SURDITE NEUROSENSORIELLE UNILAT. : AUTRE OREILLE NLE.
G908	AFF. DU SYST. NERV. AUTONOME, NCA	H905	SURDITE NEUROSENSORIELLE, SAI
G909	AFF. DU SYST. NERV. AUTONOME, SAI	H906	SURDITE BILAT. MIXTE DE TRANSM. ET NEUROSENSORIELLE
G910	HYDROCEPHALIE COMMUNICANTE	H907	SURDITE UNILAT. MIXTE DE TRANSM. ET NEUROSENS. : AUTRE OREILLE NLE.
G911	HYDROCEPHALIE OBSTRU.	H908	SURDITE MIXTE DE TRANSM. ET NEUROSENSORIELLE, SAI
G912	HYDROCEPHALIE A PRESSION NL.	H933	AFF. DU NERF AUDITIF
G913	HYDROCEPHALIE POST-TRAUMA., SAI	I020	CHOREE RHUM., AVEC ATTEINTE CARD.
G918	HYDROCEPHALIES, NCA	I029	CHOREE RHUM. SAI
G919	HYDROCEPHALIE, SAI	I600	HEMORR. /S-ARACHN. DE LA BIFURCATION ET DU SIPHON CAROTIDIEN
G92	ENCEPHALOPATHIE TOXIQUE	I601	HEMORR. /S-ARACHN. DE L'ART. CEREB. MOY.
G930	KYSTES CEREB.	I602	HEMORR. /S-ARACHN. DE L'ART. COMMUNICANTE ANT.
G931	LES. CEREB. ANOXIQUE, NCA	I603	HEMORR. /S-ARACHN. DE L'ART. COMMUNICANTE POST.
G932	HYPERTENSION INTRACRAN. BENIGNE	I604	HEMORR. /S-ARACHN. DE L'ART. BASILAIRE
G933	SYND. DE FATIGUE POST-VIRALE	I605	HEMORR. /S-ARACHN. DE L'ART. VERTEB.
G934	ENCEPHALOPATHIE, SAI	I606	HEMORR. /S-ARACHN. D'AUTRES ART. INTRACRAN.
G935	COMPRESSION DU CERVEAU	I607	HEMORR. /S-ARACHN. D'UNE ART. INTRACRAN., SAI
G936	OEDEME CEREB.	I608	HEMORR. /S-ARACHN., NCA
G937	SYND. DE REYE	I609	HEMORR. /S-ARACHN., SAI
G938	AFF. PREC. DU CERVEAU, NCA	I610	HEMORR. INTRACEREB. HEMISPHERIQUE, SOUS-CORTICALE
G940	HYDROCEPHALIE AVEC MAL. INFECT. ET PARASIT. CL. AILL.	I611	HEMORR. INTRACEREB. HEMISPHERIQUE, CORTICALE
G941	HYDROCEPHALIE AVEC MAL. TUMORALES	I612	HEMORR. INTRACEREB. HEMISPHERIQUE, SAI
G942	HYDROCEPHALIE AVEC AUTRES MAL. CL. AILL.	I613	HEMORR. INTRACEREB. DU TRONC CEREB.
G948	AFF. PREC. DU CERVEAU AVEC MAL. CL. AILL., NCA	I614	HEMORR. INTRACEREB. CEREBELLEUSE
G950	SYRINGOMYELIE ET SYRINGOBULBIE	I615	HEMORR. INTRACEREB. INTRAVENTRICULAIRE
G951	MYELOPATHIES VASC.	I616	HEMORR. INTRACEREB., LOC. MULT.
G952	COMPRESSION MEDULLAIRE, SAI	I618	HEMORR. INTRACEREB., NCA
G958	AFF. PREC. DE LA MOELLE EP., NCA	I619	HEMORR. INTRACEREB., SAI
G960	ECOULEMENT DU LIQUIDE CEPHALORACH.	I620	HEMORR. SOUS-DURALE
G961	AFF. DES MENINGES, NCA	I621	HEMORR. EXTRADURALE NON TRAUMA.
G968	AFF. PREC. DU S.N.C., NCA	I629	HEMORR. INTRACRAN., SAI
G970	ECOULEMENT DU LIQUIDE CEPHALORACH. APRES RACHICENTESE	I630	INFARCTUS CEREB. DU A UNE THROMBOSE DES ART. PRECEREB.
G971	REAC. IIRE. A UNE RACHICENTESE, NCA	I631	INFARCTUS CEREB. DU A UNE EMBOLIE DES ART. PRECEREB.
G972	HYPOTENSION INTRACRAN. SUITE A UN PONTAGE VENTRICULAIRE		
G978	AUTRES AFF. DU SYST. NERV. APRES UN ACTE		
G979	AFF. DU SYST. NERV. APRES UN ACTE, SAI		
G98	AFF. DU SYST. NERV., NCA		
G990	NEUROPATHIE SYST. NERV. AUTONOME AVEC MAL. ENDOCRINIENNES ET METAB.		
G991	AFF. DU SYST. NERV. AUTONOME NCA, AVEC AUTRES MAL. CL. AILL.		

I632	INFARCTUS CEREB. DU A UNE STENOSE DES ART. PRECEREB., DE MECANISME SAI	P111	LES. CEREB. PREC. NCA, DUES A UN TRAUMA. OBST.
I633	INFARCTUS CEREB. DU A UNE THROMBOSE DES ART. CEREB.	P112	LES. CEREB. SAI, DUE A UN TRAUMA. OBST.
I634	INFARCTUS CEREB. DU A UNE EMBOLIE DES ART. CEREB.	P113	LES. DU NERF FACIAL DUE A UN TRAUMA. OBST.
I635	INFARCTUS CEREB. DU A UNE STENOSE DES ART. CEREB., DE MECANISME SAI	P114	LES. DES AUTRES NERFS CRANIENS DUE A UN TRAUMA. OBST.
I636	INFARCTUS CEREB. DU A UNE THROMBOSE VEINEUSE CEREB., NON PYOGENE	P115	LES. DU RACHIS ET DE LA MOELLE EP. DUE A UN TRAUMA. OBST.
I638	INFARCTUS CEREB., NCA	P119	LES. DU S.N.C. DUE A UN TRAUMA. OBST., SAI
I639	INFARCTUS CEREB., SAI	P140	PARALYSIE DE DUCHENNE-ERB DUE A UN TRAUMA. OBST.
I64	ACCID. VASC. CEREB., NON PREC. COMME ETANT HEMORR. OU PAR INFARCTUS	P141	PARALYSIE DE DEJERINE-KLUMPKE DUE A UN TRAUMA. OBST.
I660	STENOSE DE L'ART. CEREB. MOY.	P142	PARALYSIE DU NERF PHRENIQUE DUE A UN TRAUMA. OBST.
I661	STENOSE DE L'ART. CEREB. ANT.	P143	LES. DU PLEXUS BRACHIAL DUES A UN TRAUMA. OBST., NCA
I662	STENOSE DE L'ART. CEREB. POST.	P148	LES. D'AUTRES PARTIES DU SYST. NERV. PERIPH. DUES A UN TRAUMA. OBST.
I663	STENOSE DES ART. CEREBELLEUSES	P149	LES. DU SYST. NERV. PERIPH. DUE A UN TRAUMA. OBST., SAI
I664	STENOSE DES ART. CEREB., MULT. ET BILAT.	P520	HEMORR. INTRAVENTRICULAIRE, DEGRE 1, DU N.N.
I668	STENOSE D'UNE AUTRE ART. CEREB.	P521	HEMORR. INTRAVENTRICULAIRE, DEGRE 2, DU N.N.
I669	STENOSE D'UNE ART. CEREB., SAI	P522	HEMORR. INTRAVENTRICULAIRE, DEGRE 3, DU N.N.
I670	DISSECTION D'ART. CEREB., NON ROMPUE	P523	HEMORR. INTRAVENTRICULAIRE DU N.N., SAI
I671	ANEVRISME CEREB.	P524	HEMORR. INTRACEREB. DU N.N.
I672	ATHEROSCLEROSE CEREB.	P525	HEMORR. /S-ARACHN. DU N.N.
I673	LEUCO-ENCEPHALOPATHIE VASC. PROGRESSIVE	P526	HEMORR. CEREBELLEUSE ET DE LA FOSSE POST. DU N.N.
I674	ENCEPHALOPATHIE HYPERTENSIVE	P528	HEMORR. INTRACRAN. DU N.N., NCA
I675	MAL. DE MOYAMOYA	P529	HEMORR. INTRACRAN. DU N.N., SAI
I676	THROMBOSE NON PYOGENE DU SYST. VEINEUX INTRACRAN.	P570	ICTERE NUCLEAIRE DU A UNE ISO-IMMUNISATION
I677	ARTERITE CEREB., NCA	P578	FORMES PREC. D'ICTERE NUCLEAIRE, NCA
I678	MAL. CEREBROVASC. PREC., NCA	P579	ICTERE NUCLEAIRE, SAI
I680	ANGIOPATHIE AMYLOIDE CEREB.	P90	CONVULSIONS DU N.N.
I681	ARTERITE CEREB. AVEC MAL. INFECT. ET PARASIT.	P910	ISCHEM. CEREB. NEONAT.
I682	ARTERITE CEREB. AVEC AUTRES MAL. CL. AILL.	P911	KYSTES PERIVENTRICULAIRES ACQUIS DU N.N.
I688	TBL. CEREBROVASC. NCA, AVEC MAL. CL. AILL.	P912	LEUCOMALACIE CEREB. NEONAT.
M543	SCIATIQUE	P913	IRRITABILITE CEREB. DU N.N.
M5430	SCIATIQUE - LOC. VERTEB. MULT.	P914	BAISSE DE L'ACTIVITE CEREB. DU N.N.
M5436	SCIATIQUE - LOMBAIRE	P915	COMA DU N.N.
M5437	SCIATIQUE - LOMBO-SACREE	P916	ENCEPHALOPATHIE ANOXO-ISCHEMIQUE DU N.N.
M5438	SCIATIQUE - SACRUM, COCCYX	P918	AFF. CEREB. PREC. DU N.N., NCA
M5439	SCIATIQUE - LOC. VERTEB. SAI	P919	AFF. CEREB. DU N.N., SAI
M792	NEURALGIE ET NEVRITE, SAI	P940	MYASTHENIE TRANSIT. NEONAT.
M7920	NEURALGIE ET NEVRITE, SAI - SIEGES MULT.	P941	HYPERTONIE CONG.
M7921	NEURALGIE ET NEVRITE, SAI - EPAULE	P942	HYPOTONIE CONG.
M7922	NEURALGIE ET NEVRITE, SAI - BRAS	P948	ANOM. DU TONUS MUSC. DU N.N., NCA
M7923	NEURALGIE ET NEVRITE, SAI - AVANT-BRAS	P949	ANOM. DU TONUS MUSC. DU N.N., SAI
M7924	NEURALGIE ET NEVRITE, SAI - MAIN	Q000	ANENCEPHALIE
M7925	NEURALGIE ET NEVRITE, SAI - BASSIN, CUISSE	Q001	CRANIO-RACHISCHISIS
M7926	NEURALGIE ET NEVRITE, SAI - JAMBE	Q002	INIENCEPHALIE
M7927	NEURALGIE ET NEVRITE, SAI - CHEV., PIED	Q010	ENCEPHALOCELE FRONTALE
M7928	NEURALGIE ET NEVRITE, SAI - AUTRES LOC.	Q011	ENCEPHALOCELE NASO-FRONTALE
M7929	NEURALGIE ET NEVRITE, SAI - LOC. SAI	Q012	ENCEPHALOCELE OCCIPITALE
N310	VESSIE NEUROGENE NON INHIBEE, NCA	Q018	ENCEPHALOCELE D'AUTRES LOC.
N311	VESSIE NEUROGENE REFLEXE, NCA	Q019	ENCEPHALOCELE, SAI
N312	VESSIE NEUROGENE FLASQUE, NCA	Q02	MICROCEPHALIE
N318	DYSFCT. NEUROMUSC. DE LA VESSIE, NCA	Q030	MALF. DE L'AQUEDEDUC DE SYLVIVUS
N319	DYSFCT. NEUROMUSC. DE LA VESSIE, SAI	Q031	ATRESIE DES FENTES DE LUSCHKA ET DU FORAMEN DE MAGENDIE
O152	ECLAMPISIE AU COURS DE LA PUERP.	Q038	HYDROCEPHALIES CONG., NCA
O292	COMPLIC. IMPLIQUANT LE S.N.C. DUES A UNE ANEST. AU COURS DE LA GROSS.	Q039	HYDROCEPHALIE CONG., SAI
O743	COMPLIC. INTERESS. S.N.C. DUES A L'ANEST. AU COURS TRAVAIL, ACCOUC.	Q040	MALF. CONG. DU CORPS CALLEUX
O892	COMPLIC. INTERESSANT LE S.N.C. DUES A UNE ANEST. AU COURS DE LA PUERP.	Q041	ARHINENCEPHALIE
P100	HEMORR. SOUS-DURALE DUE A UN TRAUMA. OBST.	Q042	HOLOPROSENCEPHALIE
P101	HEMORR. CEREB. DUE A UN TRAUMA. OBST.	Q043	ANOM. LOC. DU DEVELOP. DE L'ENCEPHALE, NCA
P102	HEMORR. INTRAVENTRICULAIRE DUE A UN TRAUMA. OBST.	Q044	DYSPLASIE DU SEPTUM ET DES VOIES OPTIQUES
P103	HEMORR. /S-ARACHN. DUE A UN TRAUMA. OBST.	Q045	MEGALENCEPHALIE
P104	DECHIRURE DE LA TENDE DU CERVELET DUE A UN TRAUMA. OBST.	Q046	KYSTES CEREB. CONG.
P108	DECHIRURES ET HEMORR. INTRACRAN. NCA, DUES A UN TRAUMA. OBST.	Q048	MALF. CONG. PREC. DE L'ENCEPHALE, NCA
P109	DECHIRURE ET HEMORR. INTRACRAN. SAI, DUES A UN TRAUMA. OBST.	Q049	MALF. CONG. DE L'ENCEPHALE, SAI
P110	OEDEME CEREB. DU A UN TRAUMA. OBST.	Q050	SPINA BIFIDA CERV., AVEC HYDROCEPHALIE

Q051	SPINA BIFIDA THOR., AVEC HYDROCEPHALIE	S0611	OEDEME CEREB. TRAUMA., AVEC PLAIE INTRACRAN.
Q052	SPINA BIFIDA LOMB., AVEC HYDROCEPHALIE	S062	LES. TRAUMA. CEREB. DIFFUSE
Q053	SPINA BIFIDA SACRE, AVEC HYDROCEPHALIE	S0620	LES. TRAUMA. CEREB. DIFFUSE, SANS PLAIE INTRACRAN.
Q054	SPINA BIFIDA, AVEC HYDROCEPHALIE, SAI	S0621	LES. TRAUMA. CEREB. DIFFUSE, AVEC PLAIE INTRACRAN.
Q055	SPINA BIFIDA CERV., SAI	S063	LES. TRAUMA. CEREB. EN FOYER
Q056	SPINA BIFIDA THOR., SAI	S0630	LES. TRAUMA. CEREB. EN FOYER, SANS PLAIE INTRACRAN.
Q057	SPINA BIFIDA LOMB., SAI	S0631	LES. TRAUMA. CEREB. EN FOYER, AVEC PLAIE INTRACRAN.
Q058	SPINA BIFIDA SACRE, SAI	S064	HEMORR. EPIDURALE
Q059	SPINA BIFIDA, SAI	S0640	HEMORR. EPIDURALE, SANS PLAIE INTRACRAN.
Q060	AMYELIE	S0641	HEMORR. EPIDURALE, AVEC PLAIE INTRACRAN.
Q061	HYPOPLASIE ET DYSPLASIE DE LA MOELLE EP.	S065	HEMORR. SOUS-DURALE TRAUMA.
Q062	DIASTEMATOMYELIE	S0650	HEMORR. SOUS-DURALE TRAUMA., SANS PLAIE INTRACRAN.
Q063	MALF. CONG. DE LA QUEUE DE CHEVAL, NCA	S0651	HEMORR. SOUS-DURALE TRAUMA., AVEC PLAIE INTRACRAN.
Q064	HYDROMYELIE	S066	HEMORR. /S-ARACHN. TRAUMA.
Q068	MALF. CONG. PREC. DE LA MOELLE EP., NCA	S0660	HEMORR. /S-ARACHN. TRAUMA., SANS PLAIE INTRACRAN.
Q069	MALF. CONG. DE LA MOELLE EP., SAI	S0661	HEMORR. /S-ARACHN. TRAUMA., AVEC PLAIE INTRACRAN.
Q070	SYND. D'ARNOLD-CHIARI	S067	LES. TRAUMA. INTRACRAN. AVEC COMA PROLONGE
Q078	MALF. CONG. PREC. DU SYST. NERV., NCA	S0670	LES. TRAUMA. INTRACRAN. AVEC COMA PROLONGE, SANS PLAIE INTRACRAN.
Q079	MALF. CONG. DU SYST. NERV., SAI	S0671	LES. TRAUMA. INTRACRAN. AVEC COMA PROLONGE, AVEC PLAIE INTRACRAN.
Q850	NEUROFIBROMATOSE	S068	LES. TRAUMA. INTRACRAN., NCA
Q851	SCLEROSE TUBEREUSE	S0680	LES. TRAUMA. INTRACRAN. NCA, SANS PLAIE INTRACRAN.
Q858	AUTRES PHACOMATOSES, NCA	S0681	LES. TRAUMA. INTRACRAN. NCA, AVEC PLAIE INTRACRAN.
Q859	PHACOMATOSE, SAI	S069	LES. TRAUMA. INTRACRAN., SAI
R200	ANEST. CUTANEE	S0690	LES. TRAUMA. INTRACRAN., SAI, SANS PLAIE INTRACRAN.
R201	HYPOESTHESIE CUTANEE	S0691	LES. TRAUMA. INTRACRAN., SAI, AVEC PLAIE INTRACRAN.
R202	PARESTHESIE CUTANEE	S070	ECRAS. DE LA FACE
R203	HYPERESTHESIE	S071	ECRAS. DU CRANE
R250	MOUV. ANX. DE LA TETE	S078	ECRAS. D'AUTRES PARTIES DE LA TETE
R251	TREMBLEMENT, SAI	S079	ECRAS. DE LA TETE, PARTIE SAI
R252	CRAMPE ET SPASME	S097	LES. TRAUMA. MULT. DE LA TETE
R253	FASCICULATION	S140	COMMOTION ET OEDEME DE LA MOELLE CERV.
R258	MOUV. INVOLONTAIRES ANX., NCA OU SAI	S141	LES. TRAUMA. DE LA MOELLE CERV., NCA OU SAI
R260	DEMARCHE ATAXIQUE	S142	LES. TRAUMA. D'UNE RACINE NERV. DU RACHIS CERV.
R261	DEMARCHE PARALYTIQUE	S143	LES. TRAUMA. DU PLEXUS BRACHIAL
R262	DIFF. A LA MARCHÉ, NCA	S144	LES. TRAUMA. DES NERFS PERIPH. DU COU
R2638	IMMOBILITE NCA/SAI	S145	LES. TRAUMA. DES NERFS SYMPATHIQUES CERV.
R268	ANOM. DE LA DEMARCHE ET DE LA MOTILITE, NCA OU SAI	S146	LES. TRAUMA. DES NERFS DU COU, NCA OU SAI
R270	ATAXIE, SAI	S150	LES. TRAUMA. DE LA CAROTIDE
R278	TBL. DE LA COORDINATION, NCA OU SAI	S151	LES. TRAUMA. DE L'ART. VERTEB.
R291	MENINGISME	S178	ECRAS. D'AUTRES PARTIES DU COU
R292	REFLEXES ANX.	S179	ECRAS. DU COU, PARTIE SAI
R293	POSTURE ANL.	S240	COMMOTION ET OEDEME DE LA MOELLE DORSALE
R296	CHUTES A REPETITION, NCA	S241	LES. TRAUMA. NCA OU SAI DE LA MOELLE DORSALE
R400	SOMNOLENCE	S242	LES. TRAUMA. D'UNE RACINE NERV. DU RACHIS DORSAL
R401	STUPEUR	S243	LES. TRAUMA. DE NERFS PERIPH. DU THOR.
R402	COMA, SAI	S244	LES. TRAUMA. DE NERFS SYMPATHIQUES DU THOR.
R410	DESORIENTATION, SAI	S245	LES. TRAUMA. D'AUTRES NERFS DU THOR.
R411	AMNESIE ANTEROGRADE	S246	LES. TRAUMA. D'UN NERF SAI DU THOR.
R412	AMNESIE RETROGRADE	S340	COMMOTION ET OEDEME DE LA MOELLE LOMB.
R413	AMNESIE, NCA OU SAI	S341	LES. TRAUMA. DE LA MOELLE LOMB., NCA
R418	SYMPT. ET SIGNES RELAT. AUX FCT. COGNIT., A LA CONSCIENCE, NCA OU SAI	S342	LES. TRAUMA. DE LA RACINE NERV. DU RACHIS LOMB. ET SACRE
R4700	APHASIE RÉCENTE DURÉE SUP À 24 H	S343	LES. TRAUMA. DE LA QUEUE DE CHEVAL
R4701	APHASIE RÉCENTE DURÉE INF À 24 H	S344	LES. TRAUMA. DU PLEXUS LOMBO-SACRE
R4702	APHASIE NCA ET SAI	S345	LES. TRAUMA. DES NERFS SYMPATHIQUES LOMB., SACRES ET DU BASSIN
R4703	DYSPHASIE		
R471	DYSARTHRIE ET ANARTHRIE		
R478	TBL. DU LANGAGE, NCA OU SAI		
R480	DYSLEXIE ET ALEXIE		
R481	AGNOSIE		
R482	APRAXIE		
R488	TBL. DE LA FCT. SYMBOLIQUE, NCA OU SAI		
R560	CONVULSIONS FEBRILES		
R568	CONVULSIONS, NCA OU SAI		
S042	LES. TRAUMA. DU NERF PATHETIQUE		
S043	LES. TRAUMA. DU NERF TRIJUMEAU		
S044	LES. TRAUMA. DU NERF MOTEUR OCULAIRE EXT.		
S045	LES. TRAUMA. DU NERF FACIAL		
S047	LES. TRAUMA. DU NERF SPINAL		
S048	LES. TRAUMA. D'AUTRES NERFS CRANIENS		
S049	LES. TRAUMA. D'UN NERF CRANIEN, SAI		
S060	COMMOTION CEREB.		
S0600	COMMOTION CEREB., SANS PLAIE INTRACRAN.		
S0601	COMMOTION CEREB., AVEC PLAIE INTRACRAN.		
S061	OEDEME CEREB. TRAUMA.		
S0610	OEDEME CEREB. TRAUMA., SANS PLAIE INTRACRAN.		

S346	LES. TRAUMA. DE NERF PERIPH. DE L'ABDO., LOMBES, BASSIN	S747	LES. TRAUMA. DE MULT. NERFS NIV. HANCHE, CUISSE
S348	LES. TRAUMA. DE NERFS NCA OU SAI NIV. ABDO., LOMBES, BASSIN	S748	LES. TRAUMA. D'AUTRES NERFS NIV. HANCHE, CUISSE
S440	LES. TRAUMA. DU NERF CUBITAL NIV. BRAS	S749	LES. TRAUMA. D'UN NERF SAI, NIV. HANCHE, CUISSE
S441	LES. TRAUMA. DU NERF MEDIAN NIV. BRAS	S840	LES. TRAUMA. DU NERF SCIATIQUE POPLITE INT. NIV. JAMBE
S442	LES. TRAUMA. DU NERF RADIAL NIV. BRAS	S841	LES. TRAUMA. DU NERF SCIATIQUE POPLITE EXT. NIV. JAMBE
S443	LES. TRAUMA. DU NERF AXILLAIRE	S842	LES. TRAUMA. D'UN NERF CUTANE SENSITIF NIV. JAMBE
S444	LES. TRAUMA. D'UN NERF MUSCULO-CUTANE	S847	LES. TRAUMA. DE MULT. NERFS NIV. JAMBE
S445	LES. TRAUMA. D'UN NERF CUTANE SENSITIF NIV. EPAULE, BRAS	S848	LES. TRAUMA. D'AUTRES NERFS NIV. JAMBE
S447	LES. TRAUMA. DE MULT. NERFS NIV. EPAULE, BRAS	S849	LES. TRAUMA. D'UN NERF SAI, NIV. JAMBE
S448	LES. TRAUMA. D'AUTRES NERFS NIV. EPAULE, BRAS	S940	LES. TRAUMA. DU NERF PLANTAIRE EXT.
S449	LES. TRAUMA. D'UN NERF SAI, NIV. EPAULE, BRAS	S941	LES. TRAUMA. DU NERF PLANTAIRE INT.
S540	LES. TRAUMA. DU NERF CUBITAL NIV. AV-B. OU SAI	S942	LES. TRAUMA. DU NERF TIBIAL ANT. NIV. CHEVILLE, PIED
S541	LES. TRAUMA. DU NERF MEDIAN NIV. AV-B. OU SAI	S943	LES. TRAUMA. DU NERF CUTANE SENSITIF NIV. CHEVILLE, PIED
S542	LES. TRAUMA. DU NERF RADIAL NIV. AV-B. OU SAI	S947	LES. TRAUMA. DE MULT. NERFS NIV. CHEVILLE, PIED
S543	LES. TRAUMA. D'UN NERF SENSITIF CUTANE	S948	LES. TRAUMA. D'AUTRES NERFS NIV. CHEVILLE, PIED
S547	LES. TRAUMA. DE MULT. NERFS NIV. AV-B.	S949	LES. TRAUMA. D'UN NERF SAI, NIV. CHEVILLE, PIED
S548	LES. TRAUMA. D'AUTRES NERFS NIV. AV-B.	T060	LES. TRAUMA. CERV., NERFS CRAN. AVEC TRAUMA. NERFS, MOELLE NIV. COU
S549	LES. TRAUMA. D'UN NERF SAI, NIV. AV-B.	T061	LES. TRAUMA. NERFS ET MOELLE EP. DE PLUS. AUTRES PARTIES DU CORPS
S640	LES. TRAUMA. DU NERF CUBITAL NIV. POIGNET, MAIN	T062	LES. TRAUMA. DES NERFS DE PLUS. PARTIES DU CORPS
S641	LES. TRAUMA. DU NERF MEDIAN NIV. POIGNET, MAIN	T094	LES. TRAUMA. NERF, RACINE NERV. ET PLEXUS RACH. DU TRONC, SAI
S642	LES. TRAUMA. DU NERF RADIAL NIV. POIGNET, MAIN	T113	LES. TRAUMA. D'UN NERF SAI DU MB. SUP., NIVEAU SAI
S643	LES. TRAUMA. DU NERF COLLAT. DU POUCE	T133	LES. TRAUMA. D'UN NERF SAI DU MB. INF., NIVEAU SAI
S644	LES. TRAUMA. DU NERF COLLAT. D'UN AUTRE DOIGT	T850	COMPLIC. MEC. D'UN SHUNT VENTRICULAIRE INTRACRAN.
S647	LES. TRAUMA. DE MULT. NERFS NIV. POIGNET, MAIN	T851	COMPLIC. MEC. D'IMPLANTATION DE STIMULATEUR ELECTRONI. DU SYST. NERV.
S648	LES. TRAUMA. D'AUTRES NERFS NIV. POIGNET, MAIN	Z033	OBS. POUR SUSPICION D'AFF. DU SYST. NERV.
S649	LES. TRAUMA. D'UN NERF SAI, NIV. POIGNET, MAIN	Z4584	AJUST. D'UNE PROTHESE INT. DU S.N.C.
S740	LES. TRAUMA. DU NERF SCIATIQUE NIV. HANCHE, CUISSE	Z505	REEDUCATION DU LANGAGE
S741	LES. TRAUMA. DU NERF FEMORAL NIV. HANCHE, CUISSE	Z982	PRESENCE D'UN APP. DE DRAINAGE DU L.C.R.
S742	LES. TRAUMA. D'UN NERF CUTANE SENSITIF NIV. HANCHE, CUISSE		

Liste des GMD de la CMC 12

12A01 Tétraplégies, âge supérieur à 18 ans

Age \geq 18 ans

Pas de morbidité principale de la liste 1203

Au moins une morbidité principale de la liste 1201

12A02 Lésions cérébrales non traumatiques, âge supérieur à 18 ans

Age \geq 18 ans

Pas de morbidité principale de la liste 1203

Pas de morbidité principale de la liste 1201

Au moins une morbidité principale de la liste 1202

12A03 Lésions cérébrales traumatiques, âge supérieur à 18 ans

Age \geq 18 ans

Au moins une morbidité principale de la liste 1203

12A04 Paraplégies, âge supérieur à 18 ans

Age \geq 18 ans

Pas de morbidité principale de la liste 1203

Pas de morbidité principale de la liste 1201

Pas de morbidité principale de la liste 1202

Au moins une morbidité principale de la liste 1204

12A05 Monoplégies, âge supérieur à 18 ans

Age \geq 18 ans

Pas de morbidité principale de la liste 1203

Pas de morbidité principale de la liste 1201

Pas de morbidité principale de la liste 1202

Pas de morbidité principale de la liste 1204

Au moins une morbidité principale de la liste 1205

12A22 Autres affections du système nerveux, âge supérieur à 18 ans

Age \geq 18 ans

Pas de morbidité principale de la liste 1203

Pas de morbidité principale de la liste 1201

Pas de morbidité principale de la liste 1202

Pas de morbidité principale de la liste 1204

Pas de morbidité principale de la liste 1205

Au moins une morbidité principale de la liste 1222

12E01 Tétraplégies, âge inférieur à 18 ans

Age $<$ 18 ans

Pas de morbidité principale de la liste 1203

Au moins une morbidité principale de la liste 1201

12E02 Lésions cérébrales non traumatiques, âge inférieur à 18 ans

Age $<$ 18 ans

Pas de morbidité principale de la liste 1203

Pas de morbidité principale de la liste 1201

Au moins une morbidité principale de la liste 1202

12E03 Lésions cérébrales traumatiques, âge inférieur à 18 ans

Age < 18 ans

Au moins une morbidité principale de la liste 1203

12E04 Paraplégies, âge inférieur à 18 ans

Age < 18 ans

Pas de morbidité principale de la liste 1203

Pas de morbidité principale de la liste 1201

Pas de morbidité principale de la liste 1202

Au moins une morbidité principale de la liste 1204

12E05 Monoplégies, âge inférieur à 18 ans

Age < 18 ans

Pas de morbidité principale de la liste 1203

Pas de morbidité principale de la liste 1201

Pas de morbidité principale de la liste 1202

Pas de morbidité principale de la liste 1204

Au moins une morbidité principale de la liste 1205

12E22 Autres affections du système nerveux, âge inférieur à 18 ans

Age < 18 ans

Pas de morbidité principale de la liste 1203

Pas de morbidité principale de la liste 1201

Pas de morbidité principale de la liste 1202

Pas de morbidité principale de la liste 1204

Pas de morbidité principale de la liste 1205

Au moins une morbidité principale de la liste 1222

CMC 12 Affections du système nerveux

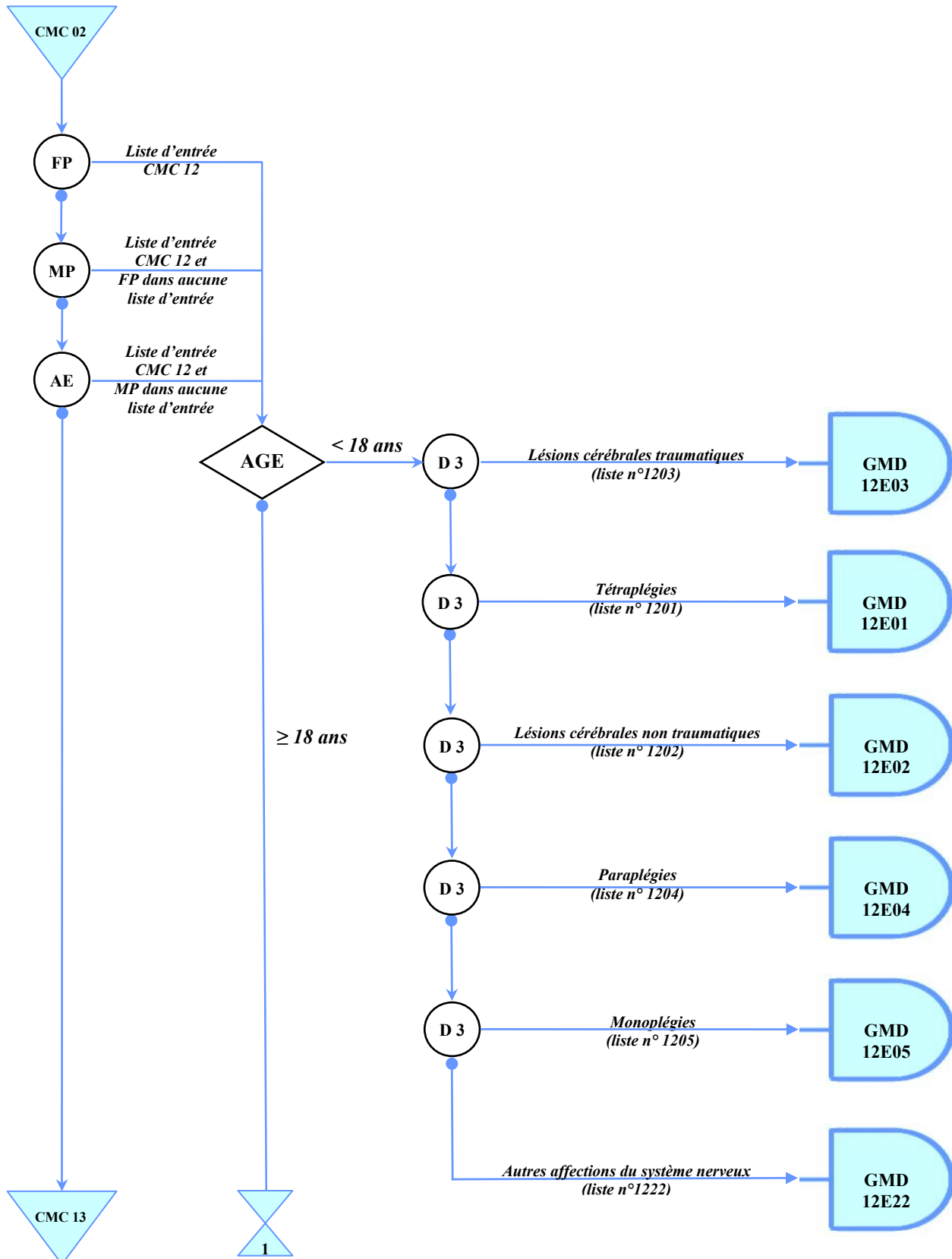

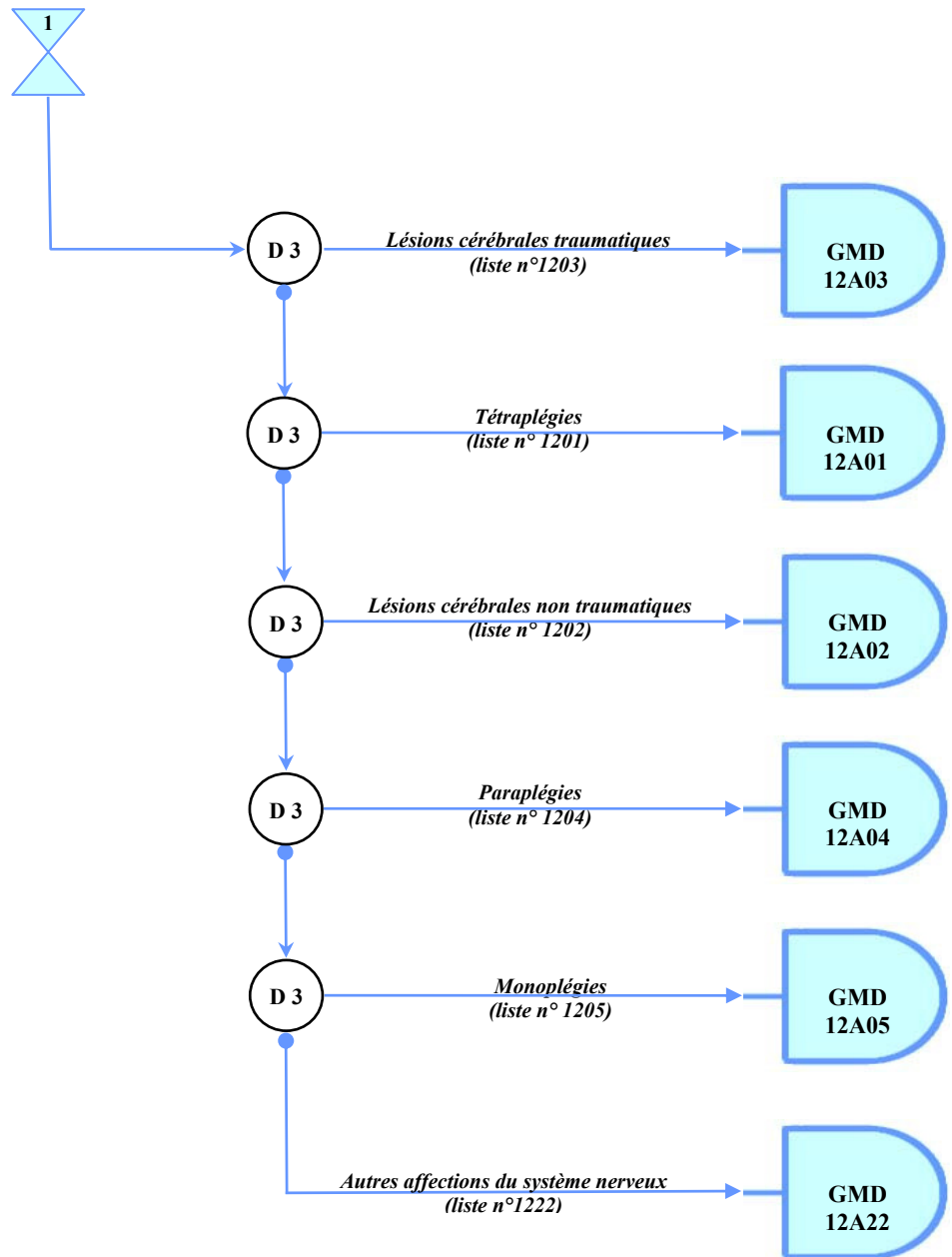

Listes de diagnostics relatives aux groupes de la CMC 12

Liste n° 1201 : Tétraplégies

G823	TETRAPLEGIE FLASQUE	G825	TETRAPLEGIE, SAI
G824	TETRAPLEGIE SPASTIQUE		

Liste n° 1202 : Lésions cérébrales non traumatiques

G459	ACCID. ISCHEM. CEREB. TRANSIT., SAI	1609	HEMORR. /S-ARACHN., SAI
G460	SYND. DE L'ART. CEREB. MOY.	1610	HEMORR. INTRACEREB. HEMISPHERIQUE, SOUS-CORTICALE
G468	SYND. VASC. CEREB. AVEC MAL. CEREBROVASC., NCA	1611	HEMORR. INTRACEREB. HEMISPHERIQUE, CORTICALE
G800	PARALYSIE CEREB. SPASTIQUE QUADRIPLEGIQUE	1612	HEMORR. INTRACEREB. HEMISPHERIQUE, SAI
G801	PARALYSIE CEREB. SPASTIQUE DIPLEGIQUE	1613	HEMORR. INTRACEREB. DU TRONC CEREB.
G802	PARALYSIE CEREB. SPASTIQUE HEMIPLEGIQUE	1614	HEMORR. INTRACEREB. CEREBELLEUSE
G803	PARALYSIE CEREB. DYSKINETIQUE	1615	HEMORR. INTRACEREB. INTRAVENTRICULAIRE
G804	PARALYSIE CEREB. ATAXIQUE	1616	HEMORR. INTRACEREB., LOC. MULT.
G808	PARALYSIES CEREB., NCA	1618	HEMORR. INTRACEREB., NCA
G809	PARALYSIE CEREB., SAI	1619	HEMORR. INTRACEREB., SAI
G8100	HÉMIPLÉGIE FLASQUE RÉCENTE DURÉE SUP À 24H	1620	HEMORR. SOUS-DURALE
G8101	HÉMIPLÉGIE FLASQUE RÉCENTE DURÉE INF À 24H	1621	HEMORR. EXTRADURALE NON TRAUMA.
G8108	HÉMIPLÉGIE FLASQUE NCA ET SAI	1629	HEMORR. INTRACRAN., SAI
G811	HEMIPLEGIE SPASTIQUE	1630	INFARCTUS CEREB. DU A UNE THROMBOSE DES ART. PRECEREB.
G819	HEMIPLEGIE, SAI	1631	INFARCTUS CEREB. DU A UNE EMBOLIE DES ART. PRECEREB.
G830	DIPLEGIE DES MB. SUP.	1632	INFARCTUS CEREB. DU A UNE STENOSE DES ART. PRECEREB., DE MECANISME SAI
I600	HEMORR. /S-ARACHN. DE LA BIFURCATION ET DU SIPHON CAROTIDIEN	1633	INFARCTUS CEREB. DU A UNE THROMBOSE DES ART. CEREB.
I601	HEMORR. /S-ARACHN. DE L'ART. CEREB. MOY.	1634	INFARCTUS CEREB. DU A UNE EMBOLIE DES ART. CEREB.
I602	HEMORR. /S-ARACHN. DE L'ART. COMMUNICANTE ANT.	1635	INFARCTUS CEREB. DU A UNE STENOSE DES ART. CEREB., DE MECANISME SAI
I603	HEMORR. /S-ARACHN. DE L'ART. COMMUNICANTE POST.	1636	INFARCTUS CEREB. DU A UNE THROMBOSE VEINEUSE CEREB., NON PYOGENE
I604	HEMORR. /S-ARACHN. DE L'ART. BASILAIRE	1638	INFARCTUS CEREB., NCA
I605	HEMORR. /S-ARACHN. DE L'ART. VERTEB.	1639	INFARCTUS CEREB., SAI
I606	HEMORR. /S-ARACHN. D'AUTRES ART. INTRACRAN.	164	ACCID. VASC. CEREB., NON PREC. COMME ETANT HEMORR. OU PAR INFARCTUS
I607	HEMORR. /S-ARACHN. D'UNE ART. INTRACRAN., SAI		
I608	HEMORR. /S-ARACHN., NCA		

Liste n° 1203 : Lésions cérébrales traumatiques

S062	LES. TRAUMA. CEREB. DIFFUSE	S0631	LES. TRAUMA. CEREB. EN FOYER, AVEC PLAIE INTRACRAN.
S0620	LES. TRAUMA. CEREB. DIFFUSE, SANS PLAIE INTRACRAN.	S067	LES. TRAUMA. INTRACRAN. AVEC COMA PROLONGE
S0621	LES. TRAUMA. CEREB. DIFFUSE, AVEC PLAIE INTRACRAN.	S0670	LES. TRAUMA. INTRACRAN. AVEC COMA PROLONGE, SANS PLAIE INTRACRAN.
S063	LES. TRAUMA. CEREB. EN FOYER	S0671	LES. TRAUMA. INTRACRAN. AVEC COMA PROLONGE, AVEC PLAIE INTRACRAN.
S0630	LES. TRAUMA. CEREB. EN FOYER, SANS PLAIE INTRACRAN.		

Liste n° 1204 : Paraplégies

G114	PARAPLEGIE SPASTIQUE HERED.	G822	PARAPLEGIE, SAI
G820	PARAPLEGIE FLASQUE	G834	SYND. DE LA QUEUE DE CHEVAL
G821	PARAPLEGIE SPASTIQUE		

Liste n° 1205 : Monoplégies

G570	LES. DU NERF SCIATIQUE	G831	MONOPLÉGIE D'UN MB. INF.
G572	LES. DU NERF FEMORAL	G832	MONOPLÉGIE D'UN MB. SUP.
G573	LES. DU NERF SCIATIQUE POPLITE EXT.	G833	MONOPLÉGIE, SAI
G574	LES. DU NERF SCIATIQUE POPLITE INT.		

Liste n° 1222 : Autres affections du système nerveux

A066	ABCES AMIBIEN DU CERVEAU	B150	HEPATITE A AVEC COMA HEPATIQUE
A170	MENINGITE TUBERC.	B160	HEPATITE AIG. B AVEC AGENT DELTA, AVEC COMA HEPATIQUE
A171	TUBERCULOME MENINGE	B162	HEPATITE AIG. B SANS AGENT DELTA, AVEC COMA HEPATIQUE
A178	TUBERC. DU SYST. NERV., NCA	B261	MENINGITE OURLIENNE
A179	TUBERC. DU SYST. NERV., SAI	B262	ENCEPHALITE OURLIENNE
A203	PESTE MENINGEE	B330	MYALGIE EPIDEMIQUE
A321	MENINGITE ET MENINGO-ENCEPHALITE LISTERIENNES	B375	MENINGITE A CANDIDA
A390	MENINGITE A MENINGO.	B431	ABCES PHAEOHYPHOMYCOSE DU CERVEAU
A392	MENINGOCOCCEMIE AIG.	B451	CRYPTOCOCCOSE CEREB.
A393	MENINGOCOCCEMIE CHRON.	B461	MUCORMYCOSE RHINOCEREB.
A394	MENINGOCOCCEMIE, SAI	B500	PALUDISME A PLASMODIUM FALCIPARUM AVEC COMPLIC. CEREB.
A504	SYPHILIS CONG. NERV. TARDIVE	B574	MAL. DE CHAGAS AVEC ATTEINTE DU SYST. NERV.
A521	SYPHILIS NERV. SYMPT.	B582	MENINGO-ENCEPHALITE A TOXOPLASMA
A522	SYPHILIS NERV. ASYMPT.	B690	CYSTICERCOSE DU S.N.C.
A523	SYPHILIS NERV., SAI	C470	T.M. DES NERFS PERIPH. DE TETE, FACE, COU
A800	POLIO. PARALYTIQUE AIG., ASSOCIEE AU VIRUS VACCINAL	C471	T.M. DES NERFS PERIPH. DU MB. SUP., Y COMPRIS L'EPAULE
A801	POLIO. PARALYTIQUE AIG., VIRUS SAUVAGE IMPORTE	C472	T.M. DES NERFS PERIPH. DU MB. INF., Y COMPRIS LA HANCHE
A802	POLIO. PARALYTIQUE AIG., VIRUS SAUVAGE INDIGENE	C473	T.M. DES NERFS PERIPH. DU THOR.
A803	POLIOMYELITIS PARALYTIQUES AIG., NCA OU SAI	C474	T.M. DES NERFS PERIPH. DE L'ABDO.
A804	POLIO. AIG. NON PARALYTIQUE	C475	T.M. DES NERFS PERIPH. DU PELVIS
A809	POLIO. AIG., SAI	C476	T.M. DES NERFS PERIPH. DU TRONC, SAI
A810	MAL. DE CREUTZFELDT-JAKOB	C478	T.M. A LOC. CONTIGUES DES NERFS PERIPH. ET DU SYST. NERV. AUTONOME
A811	PANENCEPHALITE SCLEROSANTE SUBAIG.	C479	T.M. DES NERFS PERIPH. ET DU SYST. NERV. AUTONOME, SAI
A812	LEUCOENCEPHALOPATHIE MULTIFOCAL	C700	T.M. DES MENINGES CEREB.
A818	INFECT. ATYPIQUES A VIRUS, DU S.N.C., NCA	C701	T.M. DES MENINGES RACH.
A819	INFECT. ATYPIQUE A VIRUS, DU S.N.C., SAI	C709	T.M. DES MENINGES, SAI
A820	RAGE SYLVATIQUE	C710	T.M. DU CERVEAU, SAUF LOBES ET VENTRICULES
A821	RAGE DES RUES	C711	T.M. DU LOBE FRONTAL
A830	ENCEPHALITE JAPONAISE	C712	T.M. DU LOBE TEMPORAL
A831	ENCEPHALITE EQUINE OCCIDENTALE	C713	T.M. DU LOBE PARIETAL
A832	ENCEPHALITE EQUINE ORIENTALE	C714	T.M. DU LOBE OCCIPITAL
A833	ENCEPHALITE DE SAINT-LOUIS	C715	T.M. D'UN VENTRICULE CEREB.
A834	ENCEPHALITE AUSTRALIENNE	C716	T.M. DU CERVELET
A835	ENCEPHALITE DE CALIFORNIE	C717	T.M. DU TRONC CEREB.
A836	MAL. A VIRUS DE ROCIO	C718	T.M. A LOC. CONTIGUES DE L'ENCEPHALE
A838	ENCEPHALITES VIRALES TRANSMISES PAR DES MOUSTIQUES, NCA	C719	T.M. DE L'ENCEPHALE, SAI
A839	ENCEPHALITE VIRALE TRANSMISE PAR DES MOUSTIQUES, SAI	C720	T.M. DE LA MOELLE EP.
A840	ENCEPHALITE DE LA TAIGA	C721	T.M. DE LA QUEUE DE CHEVAL
A841	ENCEPHALITE D'EUROPE CENTRALE TRANSMISE PAR DES TIQUES	C722	T.M. DU NERF OLFACTIF
A848	ENCEPHALITES VIRALES TRANSMISES PAR DES TIQUES, NCA	C723	T.M. DU NERF OPTIQUE
A849	ENCEPHALITE VIRALE TRANSMISE PAR DES TIQUES, SAI	C724	T.M. DU NERF AUDITIF
A850	ENCEPHALITE A ENTEROVIRUS	C725	T.M. DES NERFS CRANIENS, NCA OU SAI
A851	ENCEPHALITE A ADENOVIRUS	C728	T.M. A LOC. CONTIGUES DE L'ENCEPHALE ET D'AUTRES PARTIES DU S.N.C.
A852	ENCEPHALITE VIRALE TRANSMISE PAR DES ARTHROPODES, SAI	C729	T.M. DU SYST. NERV. CENTRAL, SAI
A858	ENCEPHALITES VIRALES PREC., NCA	C793	T.M. IIRE. DU CERVEAU ET DES MENINGES CEREB.
A86	ENCEPHALITE VIRALE, SAI	C794	T.M. IIRE. DE PARTIES DU SYST. NERV., NCA OU SAI
A870	MENINGITE A ENTEROVIRUS	D320	T.B. DES MENINGES CEREB.
A871	MENINGITE A ADENOVIRUS	D321	T.B. DES MENINGES RACH.
A872	CHORIOMENINGITE LYMPHOCYTAIRE	D329	T.B. DES MENINGES, SAI
A878	MENINGITES VIRALES, NCA	D330	T.B. DE L'ENCEPHALE, SUPRATENTORIEL
A879	MENINGITE VIRALE, SAI	D331	T.B. DE L'ENCEPHALE, INFRATENTORIEL
A881	VERTIGE EPIDEMIQUE	D332	T.B. DE L'ENCEPHALE, SAI
A888	INFECT. VIRALES PREC. DU S.N.C., NCA	D333	T.B. DES NERFS CRANIENS
A89	INFECT. VIRALE DU S.N.C., SAI	D334	T.B. DE LA MOELLE EP.
A90	DENGUE	D337	T.B. D'AUTRES PARTIES PREC. DU S.N.C.
B003	MENINGITE DUE AU VIRUS DE L'HERPES	D339	T.B. DU SYST. NERV. CENTRAL, SAI
B004	ENCEPHALITE DUE AU VIRUS DE L'HERPES	D361	T.B. DES NERFS PERIPH. ET DU SYST. NERV. AUTONOME
B010	MENINGITE VARICELLEUSE	D420	T. EV. IMPR., INC. DES MENINGES CEREB.
B011	ENCEPHALITE VARICELLEUSE	D421	T. EV. IMPR., INC. DES MENINGES RACH.
B020	ENCEPHALITE ZOSTERIENNE	D429	T. EV. IMPR., INC. DES MENINGES, SAI
B021	MENINGITE ZOSTERIENNE	D430	T. EV. IMPR., INC. DE L'ENCEPHALE, SUPRATENTORIEL
B022	ZONA ACCOMPAGNE D'AUTRES MANIF. NEURO.		
B050	ROUGEOLE COMPLIQ. D'UNE ENCEPHALITE		
B051	ROUGEOLE COMPLIQ. D'UNE MENINGITE		
B060	RUBEOLE AVEC COMPLIC. NEURO.		

D431	T. EV. IMPR., INC. DE L'ENCEPHALE, INFRAVENTORIEL	G213	SYND. PARKINSONIEN POSTENCEPHALITIQUE
D432	T. EV. IMPR., INC. DE L'ENCEPHALE, SAI	G214	PARKINSONISME VASC.
D433	T. EV. IMPR., INC. DES NERFS CRANIENS	G218	SYND. PARKINSONIENS IIRE., NCA
D434	T. EV. IMPR., INC. DE LA MOELLE EP.	G219	SYND. PARKINSONIEN IIRE., SAI
D437	T. EV. IMPR., INC. D'AUTRES PARTIES DU S.N.C.	G22	SYND. PARKINSONIEN AVEC MAL. CL. AILL.
D439	T. EV. IMPR., INC. DU SYST. NERV. CENTRAL, SAI	G230	MAL. DE HALLERVORDEN-SPATZ
D4440	CRANIOPHARYNGIOME	G231	OPHTALMOPLÉGIE SUPRANUCLEAIRE PROGRESSIVE
D4448	T. EV. IMPR., INC. DU CANAL CRANIOPHARYNGIEN NCA	G232	DEGEN. STRIATO-NIGRIQUE
D482	T. EV. IMPR., INC. DES NERFS PERIPH. ET DU SYST. NERV. AUTONOME	G238	MAL. DEGEN. PREC. DES NOYAUX GRIS CENTRAUX, NCA
E512	ENCEPHALOPATHIE DE WERNICKE	G239	MAL. DEGEN. DES NOYAUX GRIS CENTRAUX, SAI
G000	MENINGITE A HAEMOPHILUS	G240	DYSTONIE MEDICAM.
G001	MENINGITE A PNEUMO.	G241	DYSTONIE IDIOP. FAMILIALE OU SAI
G002	MENINGITE A STREPTO.	G242	DYSTONIE IDIOP. NON FAM.
G003	MENINGITE A STAPHYLO.	G243	TORTICOLIS SPASMODIQUE
G008	MENINGITES BACT., NCA	G244	DYSTONIE BUCCO-FACIALE IDIOP.
G009	MENINGITE BACT., SAI	G245	BLEPHAROSPASME
G01	MENINGITE AVEC AFF. BACT. CL. AILL.	G248	DYSTONIES, NCA
G020	MENINGITE AVEC INFECT. VIRALES CL. AILL.	G249	DYSTONIE, SAI
G021	MENINGITE AVEC MYCOSES CL. AILL.	G250	TREMBLEMENT ESSENTIEL
G028	MENINGITE AVEC AUTRES MAL. INFECT. ET PARASIT. PREC. CL. AILL.	G251	TREMBLEMENT DU A DES MEDICAM.
G030	MENINGITE A LIQUIDE CLAIR	G252	FORMES PREC. DE TREMBLEMENT, NCA
G031	MENINGITE CHRON.	G253	MYOCLONIE
G032	MENINGITE RECURRENTE B.	G254	CHOREE MEDICAM.
G038	MENINGITE DUE A D'AUTRES CAUSES PREC.	G255	CHOREES, NCA
G039	MENINGITE, SAI	G256	TICS MEDICAM. ET AUTRES TICS D'ORIGINE ORG.
G040	ENCEPHALITE AIG. DISSEMINEE	G258	SYND. PREC. EXTRAPYRAMIDAUX ET TBL. DE LA MOTRICITE, NCA
G041	PARAPLEGIE SPASTIQUE TROPICALE	G259	SYND. EXTRAPYRAMIDAL ET TBL. DE LA MOTRICITE, SAI
G042	MENINGO-ENCEPHALITE ET MENINGOMYELITE BACT., NCA	G26	SYND. EXTRAPYRAMIDAUX ET TBL. DE LA MOTRICITE AVEC AFF. CL. AILL.
G048	ENCEPHALITES, MYELITIS, NCA	G320	DEGEN. COMBINEE SUBAIG. DE LA MOELLE EP. AVEC MAL. CL. AILL.
G049	ENCEPHALITE, MYELITE, SAI	G328	AFF. DEGEN. PREC. NCA DU SYST. NERV. AVEC MAL. CL. AILL.
G050	ENCEPHALITE, MYELITE AVEC INFECT. BACT. CL. AILL.	G35	SCLEROSE EN PLAQUES
G051	ENCEPHALITE, MYELITE AVEC INFECT. VIRALES CL. AILL.	G360	NEUROMYELITE OPTIQUE
G052	ENCEPHALITE, MYELITE AVEC AUTRES MAL. INFECT. ET PARASIT. CL. AILL.	G361	LEUCOENCEPHALITE HEMORR. AIG. ET SUBAIG.
G058	ENCEPHALITE, MYELITE AVEC AUTRES AFF. CL. AILL.	G368	AFF. DEMYELINISANTES AIG. DISSEMINEE PREC., NCA
G060	ABCES ET GRANULOME INTRACRAN.	G369	AFF. DEMYELINISANTE AIG. DISSEMINEE, SAI
G061	ABCES ET GRANULOME INTRARACH.	G370	SCLEROSE DIFFUSE
G062	ABCES EXTRA-DURAL ET SOUS-DURAL, SAI	G371	DEMYELINISATION CENTRALE DU CORPS CALLEUX
G07	ABCES ET GRANULOME INTRACRAN. ET INTRARACH. AVEC AFF. CL. AILL.	G372	MYELINOLYSE CENTROPONTINE
G08	PHLEBITE ET THROMBOPHLEBITE INTRACRAN. ET INTRARACH.	G373	MYELITE TRANSVERSE AIG.
G10	CHOREE DE HUNTINGTON	G374	MYELITE NECROSANTE SUBAIG.
G110	ATAXIE CONG. NON PROGRESSIVE	G375	SCLEROSE CONCENTRIQUE
G111	ATAXIE CEREBELLEUSE A DEBUT PRECOCE	G378	AFF. DEMYELINISANTES PREC. DU S.N.C., NCA
G112	ATAXIE CEREBELLEUSE TARDIVE	G379	AFF. DEMYELINISANTE DU S.N.C., SAI
G113	ATAXIE CEREBELLEUSE AVEC DEFAUT DE REPARATION DE L'ADN	G400	EPILEP. IDIOP. DEFINIS PAR LEUR LOC. AVEC CRISES A DEBUT FOCAL
G118	ATAXIES HERED., NCA	G401	EPILEP. SYMPT. DEFINIS PAR LEUR LOC. AVEC CRISES PART. SIMPLES
G119	ATAXIE HERED., SAI	G402	EPILEP. SYMPT. DEFINIS PAR LEUR LOC. AVEC DES CRISES PART. COMPLEXES
G120	AMYOTROPHIE SPINALE INFANTILE, TYPE I	G403	EPILEP. GENERALISES IDIOP.
G121	AMYOTROPHIES SPINALES HERED., NCA	G404	EPILEP. GENERALISES, NCA
G122	MAL. DU NEURONE MOTEUR	G405	SYND. EPILEP. PARTICULIERS
G128	AMYOTROPHIES SPINALES ET SYND. APPARENTES, NCA	G406	CRISE DE GD. MAL, SAI
G129	AMYOTROPHIE SPINALE, SAI	G407	PT. MAL, SANS CRISES DE GD. MAL, SAI
G130	NEUROMYOPATHIE ET NEUROPATHIE PARANEOPLASIQUES	G408	EPILEP., NCA
G131	AFF. DEGEN. SYSTEMIQUES AFFECTANT LE S.N.C. AVEC MAL. TUMORALES, NCA	G409	EPILEP., SAI
G132	AFF. DEGEN. SYSTEMIQUES AFFECTANT LE S.N.C. AVEC UN MYXOEDEME	G410	ETAT DE GD. MAL EPILEP.
G138	AFF. DEGEN. SYSTEMIQUES AFFECTANT LE S.N.C. AVEC AUTRES AFF. CL. AILL.	G411	ETAT DE PT. MAL EPILEP.
G14	SYND. POSTPOLIO	G412	ETAT DE MAL EPILEP. PART. COMPLEXE
G20	MAL. DE PARKINSON	G418	ETATS DE MAL EPILEP., NCA
G210	SYND. MALIN DES NEUROLEP.	G419	ETAT DE MAL EPILEP., SAI
G211	SYND. IIRE. PARKINSONIENS NCA, DUS A DES MEDICAM.	G430	MIGRAINE SANS AURA
G212	SYND. PARKINSONIEN IIRE. DU A D'AUTRES AGENTS EXT.	G431	MIGRAINE AVEC AURA
		G432	ETAT DE MAL MIGRAINEUX
		G433	MIGRAINE COMPLIQ.
		G438	MIGRAINES, NCA
		G439	MIGRAINE, SAI
		G440	SYND. D'ALGIE VASC. DE LA FACE

G441	CEPHALEE VASC., NCA	G587	MONONEVRITE DE SIEGES MULT.
G442	CEPHALEE DITE DE TENSION	G588	MONONEVRITES PREC., NCA
G443	CEPHALEE CHRON. POST-TRAUMA.	G589	MONONEVRITE, SAI
G444	CEPHALEE MEDICAM., NCA	G590	MONONEVRITE DIABETIQUE
G448	SYND. PREC. D'ALGIES CEPHALIQUES, NCA	G598	MONONEVRITES AVEC MAL. CL. AILL., NCA
G450	SYND. VERTEBRO-BASILAIRE	G600	NEUROPATHIE HERED. MOTRICE ET SENSORIELLE
G451	SYND. CAROTIDIEN	G601	MAL. DE REFSUM
G452	ACCID. ISCHEM. TRANSIT. DE TERRITOIRES ART. PRECEREB. MULT. ET BILAT.	G602	NEUROPATHIE ASSOCIEE A UNE ATAXIE HERED.
G458	ACCID. ISCHEM. CEREB. TRANSIT. ET SYND. APPARENTES, NCA	G603	NEUROPATHIE PROGRESSIVE IDIOP.
G461	SYND. DE L'ART. CEREB. ANT.	G608	NEUROPATHIES HERED. ET IDIOP., NCA
G462	SYND. DE L'ART. CEREB. POST.	G609	NEUROPATHIE HERED. ET IDIOP., SAI
G463	SYND. VASC. DU TRONC CEREB.	G610	SYND. DE GUILLAIN-BARRE
G464	SYND. CEREBELLEUX VASC.	G611	NEUROPATHIE SERIQUE
G465	SYND. LACUNAIRE MOTEUR PUR	G618	POLYNEVRITES INFL., NCA
G466	SYND. LACUNAIRE SENSITIF PUR	G619	POLYNEVRITE INFL., SAI
G467	SYND. LACUNAIRE, NCA	G620	POLYNEVRITE MEDICAM.
G470	TBL. DE L'ENDORMISSEMENT ET DU MAINTIEN DU SOMMEIL	G621	POLYNEVRITE ALCOOLIQUE
G471	TBL. DU SOMMEIL PAR SOMNOLENCE EXCESSIVE	G622	POLYNEVRITE DUE A D'AUTRES AGENTS TOXIQUES
G472	TBL. DU CYCLE VEILLE-SOMMEIL	G628	POLYNEVRITES PREC., NCA
G474	NARCOLEPSIE ET CATAPLEXIE	G629	POLYNEVRITE, SAI
G478	TBL. DU SOMMEIL, NCA	G630	POLYNEVRITE AVEC MAL. INFECT. ET PARASIT. CL. AILL.
G500	NEURALGIE DU TRIJUMEAU	G631	POLYNEVRITE AVEC MAL. TUMORALES
G501	ALGIE FACIALE ATYPIQUE	G632	POLYNEVRITE DIABETIQUE
G508	AFF. DU NERF TRIJUMEAU, NCA	G633	POLYNEVRITE AVEC AUTRES MAL. ENDOCRINIENNES ET METAB.
G509	AFF. DU NERF TRIJUMEAU, SAI	G634	POLYNEVRITE PAR CARENCE NUTR.
G510	PARALYSIE FACIALE A FRIGORE	G635	POLYNEVRITE AVEC AFF. DISSEMINEEES DU TISSU CONJ.
G511	ATTEINTE DU GGL. GENICULE	G636	POLYNEVRITE AVEC AUTRES AFF. OSTEO-ARTIC. ET DES MUSCLES
G512	SYND. DE MELKERSSON-ROSENTHAL	G638	POLYNEVRITE AVEC AUTRES MAL. CL. AILL.
G513	HEMISPASME FACIAL CLONIQUE	G64	AFF. DU SYST. NERV. PERIPH., NCA
G514	MYOKYMIES FACIALES	G700	MYASTHENIE
G518	AFF. DU NERF FACIAL, NCA	G701	AFF. NEURO-MUSC. TOXIQUES
G519	AFF. DU NERF FACIAL, SAI	G702	MYASTHENIE CONG. AU COURS DU DEVELOP.
G520	AFF. DU NERF OLFACITIF	G708	AFF. NEURO-MUSC. PREC., NCA
G521	AFF. DU NERF GLOSSOPHARYNGIEN	G709	AFF. NEURO-MUSC., SAI
G522	AFF. DU NERF VAGAL	G710	DYSTROPHIE MUSC.
G523	AFF. DU NERF GD. HYPOGLOSSE	G711	AFF. MYOTONIQUES
G527	AFF. DE PLUS. NERFS CRANIENS	G712	MYOPATHIES CONG.
G528	AFF. D'AUTRES NERFS CRANIENS PREC.	G713	MYOPATHIE MITOCHONDRIALE, NCA
G530	NEURALGIE POST-ZOSTERIENNE	G718	AFF. MUSC. PRIMITIVES, NCA
G531	PARALYSIE DE PLUS. NERFS CRAN. AVEC MAL. INFECT., PARASIT. CL. AILL.	G719	AFF. MUSC. PRIMITIVE, SAI
G532	PARALYSIE DE PLUS. NERFS CRANIENS AVEC SARCOIDOSE	G720	MYOPATHIE MEDICAM.
G533	PARALYSIE DE PLUS. NERFS CRANIENS AVEC MAL. TUMORALES	G721	MYOPATHIE ALCOOLIQUE
G538	AFF. DES NERFS CRANIENS AVEC AUTRES MAL. CL. AILL., NCA	G722	MYOPATHIE DUE A D'AUTRES AGENTS TOXIQUES
G540	AFF. DU PLEXUS BRACHIAL	G723	PARALYSIES PERIODIQUES
G541	AFF. DU PLEXUS LOMBOSACRE	G724	MYOPATHIE INFL., NCA
G542	AFF. RADICULAIRES CERV., NCA	G728	MYOPATHIES PREC., NCA
G543	AFF. RADICULAIRES THOR., NCA	G729	MYOPATHIE, SAI
G544	AFF. RADICULAIRES LOMBOSACREES, NCA	G730	SYND. MYASTHENIQUE AVEC MAL. ENDOCRINIENNES
G545	NEURALGIE AMYOTROPHIQUE	G731	SYND. DE LAMBERT-EATON
G546	SYND. DOULOUREUX DU MB. FANTOME	G732	SYND. MYASTHENIQUES AVEC MAL. TUMORALES, NCA
G547	SYND. DU MB. FANTOME	G733	SYND. MYASTHENIQUE AVEC AUTRES MAL. CL. AILL.
G548	AFF. RACINES, PLEX. NERV., NCA	G734	MYOPATHIE AVEC MAL. INFECT. ET PARASIT. CL. AILL.
G550	COMPRESSION RACINES, PLEX. NERV. AVEC MAL. TUMORALES	G735	MYOPATHIE AVEC MAL. ENDOCRINIENNES
G552	COMPRESSION RACINES, PLEX. NERV. AVEC SPONDYLARTHROSES	G736	MYOPATHIE AVEC MAL. METAB.
G558	COMPRESSION RACINES, PLEX. NERV. AVEC AUTRES MAL. CL. AILL.	G737	MYOPATHIE AVEC AUTRES MAL. CL. AILL.
G560	SYND. DU CANAL CARPIEN	G838	SYND. PARALYTIQUES PREC., NCA
G561	LES. DU NERF MEDIAN, NCA	G838+0	LOCKED-IN SYNDROME
G562	LES. DU NERF CUBITAL	G838+8	AUTRES SYNDROMES PARALYTIQUES PREC., NCA
G563	LES. DU NERF RADIAL	G839	SYND. PARALYTIQUE, SAI
G564	CAUSALGIE	G900	NEUROPATHIE AUTONOME PERIPH. IDIOP.
G568	MONONEVRITES DU MB. SUP., NCA	G901	DYSAUTONOMIE FAM.
G569	MONONEVRITE DU MB. SUP., SAI	G902	SYND. DE CLAUDE BERNARD-HORNER
G571	MERALGIE PARESTHESIQUE	G903	DEGEN. DISSEMINEE
G575	SYND. DU CANAL TARSIEEN	G904	DYSREFLEXIE AUTONOME
G576	LES. DU NERF PLANTAIRE	G908	AFF. DU SYST. NERV. AUTONOME, NCA
G578	MONONEVRITES DU MB. INF., NCA	G909	AFF. DU SYST. NERV. AUTONOME, SAI
G579	MONONEVRITE DU MB. INF., SAI	G910	HYDROCEPHALIE COMMUNICANTE
G580	NEVRITE INTERCOSTALE		

G911	HYDROCEPHALIE OBSTRU.	H907	SURDITE UNILAT. MIXTE DE TRANSM. ET NEUROSENS. : AUTRE OREILLE NLE.
G912	HYDROCEPHALIE A PRESSION NL.	H908	SURDITE MIXTE DE TRANSM. ET NEUROSENSORIELLE, SAI
G913	HYDROCEPHALIE POST-TRAUMA., SAI	H933	AFF. DU NERF AUDITIF
G918	HYDROCEPHALIES, NCA	1020	CHOREE RHUM., AVEC ATTEINTE CARD.
G919	HYDROCEPHALIE, SAI	1029	CHOREE RHUM. SAI
G92	ENCEPHALOPATHIE TOXIQUE	1660	STENOSE DE L'ART. CEREB. MOY.
G930	KYSTES CEREB.	1661	STENOSE DE L'ART. CEREB. ANT.
G931	LES. CEREB. ANOXIQUE, NCA	1662	STENOSE DE L'ART. CEREB. POST.
G932	HYPERTENSION INTRACRAN. BENIGNE	1663	STENOSE DES ART. CEREBELLEUSES
G933	SYND. DE FATIGUE POST-VIRALE	1664	STENOSE DES ART. CEREB., MULT. ET BILAT.
G934	ENCEPHALOPATHIE, SAI	1668	STENOSE D'UNE AUTRE ART. CEREB.
G935	COMPRESSION DU CERVEAU	1669	STENOSE D'UNE ART. CEREB., SAI
G936	OEDEME CEREB.	1670	DISSECTION D'ART. CEREB., NON ROMPUE
G937	SYND. DE REYE	1671	ANEVRISME CEREB.
G938	AFF. PREC. DU CERVEAU, NCA	1672	ATHEROSCLEROSE CEREB.
G940	HYDROCEPHALIE AVEC MAL. INFECT. ET PARASIT. CL. AILL.	1673	LEUCO-ENCEPHALOPATHIE VASC. PROGRESSIVE
G941	HYDROCEPHALIE AVEC MAL. TUMORALES	1674	ENCEPHALOPATHIE HYPERTENSIVE
G942	HYDROCEPHALIE AVEC AUTRES MAL. CL. AILL.	1675	MAL. DE MOYAMOYA
G948	AFF. PREC. DU CERVEAU AVEC MAL. CL. AILL., NCA	1676	THROMBOSE NON PYOGENE DU SYST. VEINEUX INTRACRAN.
G950	SYRINGOMYELIE ET SYRINGOBULBIE	1677	ARTERITE CEREB., NCA
G951	MYELOPATHIES VASC.	1678	MAL. CEREBROVASC. PREC., NCA
G952	COMPRESSION MEDULLAIRE, SAI	1680	ANGIOPATHIE AMYLOIDE CEREB.
G958	AFF. PREC. DE LA MOELLE EP., NCA	1681	ARTERITE CEREB. AVEC MAL. INFECT. ET PARASIT.
G960	ECOULEMENT DU LIQUIDE CEPHALORACH.	1682	ARTERITE CEREB. AVEC AUTRES MAL. CL. AILL.
G961	AFF. DES MENINGES, NCA	1688	TBL. CEREBROVASC. NCA, AVEC MAL. CL. AILL.
G968	AFF. PREC. DU S.N.C., NCA	M543	SCIATIQUE
G970	ECOULEMENT DU LIQUIDE CEPHALORACH. APRES RACHICENTESE	M5430	SCIATIQUE - LOC. VERTEB. MULT.
G971	REAC. IIRE. A UNE RACHICENTESE, NCA	M5436	SCIATIQUE - LOMBAIRE
G972	HYPOTENSION INTRACRAN. SUITE A UN PONTAGE VENTRICULAIRE	M5437	SCIATIQUE - LOMBO-SACREE
G978	AUTRES AFF. DU SYST. NERV. APRES UN ACTE	M5438	SCIATIQUE - SACRUM, COCCYX
G979	AFF. DU SYST. NERV. APRES UN ACTE, SAI	M5439	SCIATIQUE - LOC. VERTEB. SAI
G98	AFF. DU SYST. NERV., NCA	M792	NEURALGIE ET NEVRITE, SAI
G990	NEUROPATHIE SYST. NERV. AUTONOME AVEC MAL. ENDOCRINIENNES ET METAB.	M7920	NEURALGIE ET NEVRITE, SAI - SIEGES MULT.
G991	AFF. DU SYST. NERV. AUTONOME NCA, AVEC AUTRES MAL. CL. AILL.	M7921	NEURALGIE ET NEVRITE, SAI - EPAULE
G992	MYELOPATHIES AVEC MAL. CL. AILL.	M7922	NEURALGIE ET NEVRITE, SAI - BRAS
G998	AFF. PREC. DU SYST. NERV. NCA, AVEC MAL. CL. AILL.	M7923	NEURALGIE ET NEVRITE, SAI - AVANT-BRAS
H476	AFF. DU CORTEX VISUEL	M7924	NEURALGIE ET NEVRITE, SAI - MAIN
H481	NEVRITE RETROBULBAIRE AVEC MAL. CL. AILL.	M7925	NEURALGIE ET NEVRITE, SAI - BASSIN, CUISSE
H490	PARALYSIE DU NERF MOTEUR OCULAIRE COMMUN	M7926	NEURALGIE ET NEVRITE, SAI - JAMBE
H491	PARALYSIE DU NERF PATHETIQUE	M7927	NEURALGIE ET NEVRITE, SAI - CHEV., PIED
H492	PARALYSIE DU NERF MOTEUR OCULAIRE EXT.	M7928	NEURALGIE ET NEVRITE, SAI - AUTRES LOC.
H493	OPHTALMOPLÉGIE TOTALE	M7929	NEURALGIE ET NEVRITE, SAI - LOC. SAI
H494	OPHTALMOPLÉGIE EXT. PROGRESSIVE	N310	VESSIE NEUROGENE NON INHIBEE, NCA
H498	STRABISMES PARALYTIQUES, NCA	N311	VESSIE NEUROGENE REFLEXE, NCA
H499	STRABISME PARALYTIQUE, SAI	N312	VESSIE NEUROGENE FLASQUE, NCA
H500	STRABISME CONVERGENT CONCOMITANT	N318	DYSFCT. NEUROMUSC. DE LA VESSIE, NCA
H501	STRABISME DIVERGENT CONCOMITANT	N319	DYSFCT. NEUROMUSC. DE LA VESSIE, SAI
H502	STRABISME VERTICAL	O152	ECLAMPSIE AU COURS DE LA PUERP.
H503	HETEROTROPIE INTERMITTENTE	O292	COMPLIC. IMPLIQUANT LE S.N.C. DUES A UNE ANEST. AU COURS DE LA GROSS.
H504	HETEROTROPIES, NCA OU SAI	O743	COMPLIC. INTERESS. S.N.C. DUES A L'ANEST. AU COURS TRAVAIL, ACCOUCH.
H505	HETEROPHORIE	O892	COMPLIC. INTERESSANT LE S.N.C. DUES A UNE ANEST. AU COURS DE LA PUERP.
H506	STRABISME MEC.	P100	HEMORR. SOUS-DURALE DUE A UN TRAUMA. OBST.
H508	STRABISMES PREC., NCA	P101	HEMORR. CEREB. DUE A UN TRAUMA. OBST.
H509	STRABISME, SAI	P102	HEMORR. INTRAVENTRICULAIRE DUE A UN TRAUMA. OBST.
H510	PARALYSIE DE LA CONJUGAISON DU REGARD	P103	HEMORR. /S-ARACHN. DUE A UN TRAUMA. OBST.
H511	EXCES ET INSUF. DE CONVERGENCE	P104	DECHIRURE DE LA TENTE DU CERVELET DUE A UN TRAUMA. OBST.
H512	OPHTALMOPLÉGIE INTERNUCLEAIRE	P108	DECHIRURES ET HEMORR. INTRACRAN. NCA, DUES A UN TRAUMA. OBST.
H518	ANOM. PREC. DES MOUV. BINOCULAIRES, NCA	P109	DECHIRURE ET HEMORR. INTRACRAN. SAI, DUES A UN TRAUMA. OBST.
H530	AMBLYOPIE EX ANOPSIA	P110	OEDEME CEREB. DU A UN TRAUMA. OBST.
H810	MAL. DE MENIERE	P111	LES. CEREB. PREC. NCA, DUES A UN TRAUMA. OBST.
H811	VERTIGE BENIN PAROXYSTIQUE	P112	LES. CEREB. SAI, DUE A UN TRAUMA. OBST.
H812	NEURONITE VESTIBULAIRE	P113	LES. DU NERF FACIAL DUE A UN TRAUMA. OBST.
H813	VERTIGES PERIPH., NCA	P114	LES. DES AUTRES NERFS CRANIENS DUE A UN TRAUMA. OBST.
H814	VERTIGE D'ORIGINE CENTRALE	P115	LES. DU RACHIS ET DE LA MOELLE EP. DUE A UN TRAUMA. OBST.
H818	ATTEINTES DES FCT. VESTIBULAIRES, NCA		
H904	SURDITE NEUROSENSORIELLE UNILAT. : AUTRE OREILLE NLE.		
H905	SURDITE NEUROSENSORIELLE, SAI		
H906	SURDITE BILAT. MIXTE DE TRANSM. ET NEUROSENSORIELLE		

P119	LES. DU S.N.C. DUE A UN TRAUMA. OBST., SAI	Q059	SPINA BIFIDA, SAI
P140	PARALYSIE DE DUCHENNE-ERB DUE A UN TRAUMA. OBST.	Q060	AMYELIE
P141	PARALYSIE DE DEJERINE-KLUMPKE DUE A UN TRAUMA. OBST.	Q061	HYPOPLASIE ET DYSPLASIE DE LA MOELLE EP.
P142	PARALYSIE DU NERF PHRENIQUE DUE A UN TRAUMA. OBST.	Q062	DIATEMATOMYELIE
P143	LES. DU PLEXUS BRACHIAL DUES A UN TRAUMA. OBST., NCA	Q063	MALF. CONG. DE LA QUEUE DE CHEVAL, NCA
P148	LES. D'AUTRES PARTIES DU SYST. NERV. PERIPH. DUES A UN TRAUMA. OBST.	Q064	HYDROMYELIE
P149	LES. DU SYST. NERV. PERIPH. DUE A UN TRAUMA. OBST., SAI	Q068	MALF. CONG. PREC. DE LA MOELLE EP., NCA
P520	HEMORR. INTRAVENTRICULAIRE, DEGRE 1, DU N.N.	Q069	MALF. CONG. DE LA MOELLE EP., SAI
P521	HEMORR. INTRAVENTRICULAIRE, DEGRE 2, DU N.N.	Q070	SYND. D'ARNOLD-CHIARI
P522	HEMORR. INTRAVENTRICULAIRE, DEGRE 3, DU N.N.	Q078	MALF. CONG. PREC. DU SYST. NERV., NCA
P523	HEMORR. INTRAVENTRICULAIRE DU N.N., SAI	Q079	MALF. CONG. DU SYST. NERV., SAI
P524	HEMORR. INTRACEREB. DU N.N.	Q850	NEUROFIBROMATOSE
P525	HEMORR. /S-ARACHN. DU N.N.	Q851	SCLEROSE TUBEREUSE
P526	HEMORR. CEREBELLEUSE ET DE LA FOSSE POST. DU N.N.	Q858	AUTRES PHACOMATOSES, NCA
P528	HEMORR. INTRACRAN. DU N.N., NCA	Q859	PHACOMATOSE, SAI
P529	HEMORR. INTRACRAN. DU N.N., SAI	R200	ANEST. CUTANEE
P570	ICTERE NUCLEAIRE DU A UNE ISO-IMMUNISATION	R201	HYPOESTHESIE CUTANEE
P578	FORMES PREC. D'ICTERE NUCLEAIRE, NCA	R202	PARESTHESIE CUTANEE
P579	ICTERE NUCLEAIRE, SAI	R203	HYPERESTHESIE
P90	CONVULSIONS DU N.N.	R250	MOUV. ANX. DE LA TETE
P910	ISCHEM. CEREB. NEONAT.	R251	TREMBLEMENT, SAI
P911	KYSTES PERIVENTRICULAIRES ACQUIS DU N.N.	R252	CRAMPE ET SPASME
P912	LEUCOMALACIE CEREB. NEONAT.	R253	FASCICULATION
P913	IRRITABILITE CEREB. DU N.N.	R258	MOUV. INVOLONTAIRES ANX., NCA OU SAI
P914	BAISSE DE L'ACTIVITE CEREB. DU N.N.	R260	DEMARCHE ATAXIQUE
P915	COMA DU N.N.	R261	DEMARCHE PARALYTIQUE
P916	ENCEPHALOPATHIE ANOXO-ISCHEMIQUE DU N.N.	R262	DIFF. A LA MARCHE, NCA
P918	AFF. CEREB. PREC. DU N.N., NCA	R2638	IMMOBILITE NCA/SAI
P919	AFF. CEREB. DU N.N., SAI	R268	ANOM. DE LA DEMARCHE ET DE LA MOTILITE, NCA OU SAI
P940	MYASTHENIE TRANSIT. NEONAT.	R270	ATAXIE, SAI
P941	HYPERTONIE CONG.	R278	TBL. DE LA COORDINATION, NCA OU SAI
P942	HYPOTONIE CONG.	R291	MENINGISME
P948	ANOM. DU TONUS MUSC. DU N.N., NCA	R292	REFLEXES ANX.
P949	ANOM. DU TONUS MUSC. DU N.N., SAI	R293	POSTURE ANL.
Q000	ANENCEPHALIE	R296	CHUTES A REPETITION, NCA
Q001	CRANIO-RACHISCHISIS	R400	SOMNOLENCE
Q002	INIENEPHALIE	R401	STUPEUR
Q010	ENCEPHALOCELE FRONTALE	R402	COMA, SAI
Q011	ENCEPHALOCELE NASO-FRONTALE	R410	DESORIENTATION, SAI
Q012	ENCEPHALOCELE OCCIPITALE	R411	AMNESIE ANTEROGRADE
Q018	ENCEPHALOCELE D'AUTRES LOC.	R412	AMNESIE RETROGRADE
Q019	ENCEPHALOCELE, SAI	R413	AMNESIE, NCA OU SAI
Q02	MICROCEPHALIE	R418	SYMPT. ET SIGNES RELAT. AUX FCT. COGNIT., A LA CONSCIENCE, NCA OU SAI
Q030	MALF. DE L'AQUEDUC DE SYLVIVUS	R4700	APHASIE RÉCENTE DURÉE SUP À 24 H
Q031	ATRESIE DES FENTES DE LUSCHKA ET DU FORAMEN DE MAGENDIE	R4701	APHASIE RÉCENTE DURÉE INF À 24 H
Q038	HYDROCEPHALIES CONG., NCA	R4702	APHASIE NCA ET SAI
Q039	HYDROCEPHALIE CONG., SAI	R4703	DYSPHASIE
Q040	MALF. CONG. DU CORPS CALLEUX	R471	DYSARTHRIE ET ANARTHRIE
Q041	ARHINENCEPHALIE	R478	TBL. DU LANGAGE, NCA OU SAI
Q042	HOLOPROSENCEPHALIE	R480	DYSLEXIE ET ALEXIE
Q043	ANOM. LOC. DU DEVELOP. DE L'ENCEPHALE, NCA	R481	AGNOSIE
Q044	DYSPLASIE DU SEPTUM ET DES VOIES OPTIQUES	R482	APRAXIE
Q045	MEGALENCEPHALIE	R488	TBL. DE LA FCT. SYMBOLIQUE, NCA OU SAI
Q046	KYSTES CEREB. CONG.	R560	CONVULSIONS FEBRILES
Q048	MALF. CONG. PREC. DE L'ENCEPHALE, NCA	R568	CONVULSIONS, NCA OU SAI
Q049	MALF. CONG. DE L'ENCEPHALE, SAI	S042	LES. TRAUMA. DU NERF PATHETIQUE
Q050	SPINA BIFIDA CERV., AVEC HYDROCEPHALIE	S043	LES. TRAUMA. DU NERF TRIJUMEAU
Q051	SPINA BIFIDA THOR., AVEC HYDROCEPHALIE	S044	LES. TRAUMA. DU NERF MOTEUR OCULAIRE EXT.
Q052	SPINA BIFIDA LOMB., AVEC HYDROCEPHALIE	S045	LES. TRAUMA. DU NERF FACIAL
Q053	SPINA BIFIDA SACRE, AVEC HYDROCEPHALIE	S047	LES. TRAUMA. DU NERF SPINAL
Q054	SPINA BIFIDA, AVEC HYDROCEPHALIE, SAI	S048	LES. TRAUMA. D'AUTRES NERFS CRANIENS
Q055	SPINA BIFIDA CERV., SAI	S049	LES. TRAUMA. D'UN NERF CRANIEN, SAI
Q056	SPINA BIFIDA THOR., SAI	S060	COMMOTION CEREB.
Q057	SPINA BIFIDA LOMB., SAI	S0600	COMMOTION CEREB., SANS PLAIE INTRACRAN.
Q058	SPINA BIFIDA SACRE, SAI	S0601	COMMOTION CEREB., AVEC PLAIE INTRACRAN.
		S061	OEDEME CEREB. TRAUMA.
		S0610	OEDEME CEREB. TRAUMA., SANS PLAIE INTRACRAN.
		S0611	OEDEME CEREB. TRAUMA., AVEC PLAIE INTRACRAN.
		S064	HEMORR. EPIDURALE
		S0640	HEMORR. EPIDURALE, SANS PLAIE INTRACRAN.
		S0641	HEMORR. EPIDURALE, AVEC PLAIE INTRACRAN.
		S065	HEMORR. SOUS-DURALE TRAUMA.
		S0650	HEMORR. SOUS-DURALE TRAUMA., SANS PLAIE INTRACRAN.

S0651	HEMORR. SOUS-DURALE TRAUMA., AVEC PLAIE INTRACRAN.	S542	LES. TRAUMA. DU NERF RADIAL NIV. AV-B. OU SAI
S066	HEMORR. /S-ARACHN. TRAUMA.	S543	LES. TRAUMA. D'UN NERF SENSITIF CUTANE
S0660	HEMORR. /S-ARACHN. TRAUMA., SANS PLAIE INTRACRAN.	S547	LES. TRAUMA. DE MULT. NERFS NIV. AV-B.
S0661	HEMORR. /S-ARACHN. TRAUMA., AVEC PLAIE INTRACRAN.	S548	LES. TRAUMA. D'AUTRES NERFS NIV. AV-B.
S068	LES. TRAUMA. INTRACRAN., NCA	S549	LES. TRAUMA. D'UN NERF SAI, NIV. AV-B.
S0680	LES. TRAUMA. INTRACRAN. NCA, SANS PLAIE INTRACRAN.	S640	LES. TRAUMA. DU NERF CUBITAL NIV. POIGNET, MAIN
S0681	LES. TRAUMA. INTRACRAN. NCA, AVEC PLAIE INTRACRAN.	S641	LES. TRAUMA. DU NERF MEDIAN NIV. POIGNET, MAIN
S069	LES. TRAUMA. INTRACRAN., SAI	S642	LES. TRAUMA. DU NERF RADIAL NIV. POIGNET, MAIN
S0690	LES. TRAUMA. INTRACRAN., SAI, SANS PLAIE INTRACRAN.	S643	LES. TRAUMA. DU NERF COLLAT. DU POUCE
S0691	LES. TRAUMA. INTRACRAN., SAI, AVEC PLAIE INTRACRAN.	S644	LES. TRAUMA. DU NERF COLLAT. D'UN AUTRE DOIGT
S070	ECRAS. DE LA FACE	S647	LES. TRAUMA. DE MULT. NERFS NIV. POIGNET, MAIN
S071	ECRAS. DU CRANE	S648	LES. TRAUMA. D'AUTRES NERFS NIV. POIGNET, MAIN
S078	ECRAS. D'AUTRES PARTIES DE LA TETE	S649	LES. TRAUMA. D'UN NERF SAI, NIV. POIGNET, MAIN
S079	ECRAS. DE LA TETE, PARTIE SAI	S740	LES. TRAUMA. DU NERF SCIATIQUE NIV. HANCHE, CUISSE
S097	LES. TRAUMA. MULT. DE LA TETE	S741	LES. TRAUMA. DU NERF FEMORAL NIV. HANCHE, CUISSE
S140	COMMOTION ET OEDEME DE LA MOELLE CERV.	S742	LES. TRAUMA. D'UN NERF CUTANE SENSITIF NIV. HANCHE, CUISSE
S141	LES. TRAUMA. DE LA MOELLE CERV., NCA OU SAI	S747	LES. TRAUMA. DE MULT. NERFS NIV. HANCHE, CUISSE
S142	LES. TRAUMA. D'UNE RACINE NERV. DU RACHIS CERV.	S748	LES. TRAUMA. D'AUTRES NERFS NIV. HANCHE, CUISSE
S143	LES. TRAUMA. DU PLEXUS BRACHIAL	S749	LES. TRAUMA. D'UN NERF SAI, NIV. HANCHE, CUISSE
S144	LES. TRAUMA. DES NERFS PERIPH. DU COU	S840	LES. TRAUMA. DU NERF SCIATIQUE POPLITE INT. NIV. JAMBE
S145	LES. TRAUMA. DES NERFS SYMPATHIQUES CERV.	S841	LES. TRAUMA. DU NERF SCIATIQUE POPLITE EXT. NIV. JAMBE
S146	LES. TRAUMA. DES NERFS DU COU, NCA OU SAI	S842	LES. TRAUMA. D'UN NERF CUTANE SENSITIF NIV. JAMBE
S150	LES. TRAUMA. DE LA CAROTIDE	S847	LES. TRAUMA. DE MULT. NERFS NIV. JAMBE
S151	LES. TRAUMA. DE L'ART. VERTEB.	S848	LES. TRAUMA. D'AUTRES NERFS NIV. JAMBE
S178	ECRAS. D'AUTRES PARTIES DU COU	S849	LES. TRAUMA. D'UN NERF SAI, NIV. JAMBE
S179	ECRAS. DU COU, PARTIE SAI	S940	LES. TRAUMA. DU NERF PLANTAIRE EXT.
S240	COMMOTION ET OEDEME DE LA MOELLE DORSALE	S941	LES. TRAUMA. DU NERF PLANTAIRE INT.
S241	LES. TRAUMA. NCA OU SAI DE LA MOELLE DORSALE	S942	LES. TRAUMA. DU NERF TIBIAL ANT. NIV. CHEVILLE, PIED
S242	LES. TRAUMA. D'UNE RACINE NERV. DU RACHIS DORSAL	S943	LES. TRAUMA. DU NERF CUTANE SENSITIF NIV. CHEVILLE, PIED
S243	LES. TRAUMA. DE NERFS PERIPH. DU THOR.	S947	LES. TRAUMA. DE MULT. NERFS NIV. CHEVILLE, PIED
S244	LES. TRAUMA. DE NERFS SYMPATHIQUES DU THOR.	S948	LES. TRAUMA. D'AUTRES NERFS NIV. CHEVILLE, PIED
S245	LES. TRAUMA. D'AUTRES NERFS DU THOR.	S949	LES. TRAUMA. D'UN NERF SAI, NIV. CHEVILLE, PIED
S246	LES. TRAUMA. D'UN NERF SAI DU THOR.	T060	LES. TRAUMA. CERV., NERFS CRAN. AVEC TRAUMA. NERFS, MOELLE NIV. COU
S340	COMMOTION ET OEDEME DE LA MOELLE LOMB.	T061	LES. TRAUMA. NERFS ET MOELLE EP. DE PLUS. AUTRES PARTIES DU CORPS
S341	LES. TRAUMA. DE LA MOELLE LOMB., NCA	T062	LES. TRAUMA. DES NERFS DE PLUS. PARTIES DU CORPS
S342	LES. TRAUMA. DE LA RACINE NERV. DU RACHIS LOMB. ET SACRE	T094	LES. TRAUMA. NERF, RACINE NERV. ET PLEXUS RACH. DU TRONC, SAI
S343	LES. TRAUMA. DE LA QUEUE DE CHEVAL	T113	LES. TRAUMA. D'UN NERF SAI DU MB. SUP., NIVEAU SAI
S344	LES. TRAUMA. DU PLEXUS LOMBO-SACRE	T133	LES. TRAUMA. D'UN NERF SAI DU MB. INF., NIVEAU SAI
S345	LES. TRAUMA. DES NERFS SYMPATHIQUES LOMB., SACRES ET DU BASSIN	T850	COMPLIC. MEC. D'UN SHUNT VENTRICULAIRE INTRACRAN.
S346	LES. TRAUMA. DE NERF PERIPH. DE L'ABDO., LOMBES, BASSIN	T851	COMPLIC. MEC. D'IMPLANTATION DE STIMULATEUR ELECTRONI. DU SYST. NERV.
S348	LES. TRAUMA. DE NERFS NCA OU SAI NIV. ABDO., LOMBES, BASSIN	Z033	OBS. POUR SUSPICION D'AFF. DU SYST. NERV.
S440	LES. TRAUMA. DU NERF CUBITAL NIV. BRAS	Z4584	AJUST. D'UNE PROTHESE INT. DU S.N.C.
S441	LES. TRAUMA. DU NERF MEDIAN NIV. BRAS	Z505	REEDUCATION DU LANGAGE
S442	LES. TRAUMA. DU NERF RADIAL NIV. BRAS	Z982	PRESENCE D'UN APP. DE DRAINAGE DU L.C.R.
S443	LES. TRAUMA. DU NERF AXILLAIRE		
S444	LES. TRAUMA. D'UN NERF MUSCULO-CUTANE		
S445	LES. TRAUMA. D'UN NERF CUTANE SENSITIF NIV. EPAULE, BRAS		
S447	LES. TRAUMA. DE MULT. NERFS NIV. EPAULE, BRAS		
S448	LES. TRAUMA. D'AUTRES NERFS NIV. EPAULE, BRAS		
S449	LES. TRAUMA. D'UN NERF SAI, NIV. EPAULE, BRAS		
S540	LES. TRAUMA. DU NERF CUBITAL NIV. AV-B. OU SAI		
S541	LES. TRAUMA. DU NERF MEDIAN NIV. AV-B. OU SAI		

CMC 13

Troubles mentaux et du comportement

Diagnostics d'entrée dans la CMC 13

F000	DEMENCE DE LA MAL. D'ALZHEIMER, A DEBUT PRECOCE	F00132	DÉMENCE SÉVÈRE MAL ALZHEIMER À DÉBUT TARDIF +SYMPT SURTT DÉPRES
F0000	DÉMENCE MAL ALZHEIMER À DÉBUT PRÉCOCE SANS SYMPT SUPPL	F0014	DÉMENCE MAL ALZHEIMER À DÉBUT TARDIF +SYMPT MIXTES
F00000	DÉMENCE LÉGÈRE MAL ALZHEIMER À DÉBUT PRÉCOCE SANS SYMPT SUPPL	F00140	DÉMENCE LÉGÈRE MAL ALZHEIMER À DÉBUT TARDIF +SYMPT MIXTES
F00001	DÉMENCE MOY MAL ALZHEIMER À DÉBUT PRÉCOCE SANS SYMPT SUPPL	F00141	DÉMENCE MOY MAL ALZHEIMER À DÉBUT TARDIF +SYMPT MIXTES
F00002	DÉMENCE SÉVÈRE MAL ALZHEIMER À DÉBUT PRÉCOCE SANS SYMPT SUPPL	F00142	DÉMENCE SÉVÈRE MAL ALZHEIMER À DÉBUT TARDIF +SYMPT MIXTES
F0001	DÉMENCE MAL ALZHEIMER À DÉBUT PRÉCOCE +SYMPT SURTT DÉLIR	F002	DEMENCE DE LA MAL. D'ALZHEIMER, FORME ATYPIQUE OU MIXTE
F00010	DÉMENCE LÉGÈRE MAL ALZHEIMER À DÉBUT PRÉCOCE +SYMPT SURTT DÉLIR	F0020	DÉMENCE MAL ALZHEIMER ATYPIQUE/MIXTE SANS SYMPT SUPPL
F00011	DÉMENCE MOY MAL ALZHEIMER À DÉBUT PRÉCOCE +SYMPT SURTT DÉLIR	F00200	DÉMENCE LÉGÈRE MAL ALZHEIMER ATYPIQUE/MIXTE SANS SYMPT SUPPL
F00012	DÉMENCE SÉVÈRE MAL ALZHEIMER À DÉBUT PRÉCOCE +SYMPT SURTT DÉLIR	F00201	DÉMENCE MOY MAL ALZHEIMER ATYPIQUE/MIXTE SANS SYMPT SUPPL
F0002	DÉMENCE MAL ALZHEIMER À DÉBUT PRÉCOCE +SYMPT SURTT HALLUCIN	F00202	DÉMENCE SÉVÈRE MAL ALZHEIMER ATYPIQUE/MIXTE SANS SYMPT SUPPL
F00020	DÉMENCE LÉGÈRE MAL ALZHEIMER À DÉBUT PRÉCOCE +SYMPT SURTT HALLUCIN	F0021	DÉMENCE MAL ALZHEIMER ATYPIQUE/MIXTE +SYMPT SURTT DÉLIR
F00021	DÉMENCE MOY MAL ALZHEIMER À DÉBUT PRÉCOCE +SYMPT SURTT HALLUCIN	F00210	DÉMENCE LÉGÈRE MAL ALZHEIMER ATYPIQUE/MIXTE +SYMPT SURTT DÉLIR
F00022	DÉMENCE SÉVÈRE MAL ALZHEIMER À DÉBUT PRÉCOCE +SYMPT SURTT HALLUCIN	F00211	DÉMENCE MOY MAL ALZHEIMER ATYPIQUE/MIXTE +SYMPT SURTT DÉLIR
F0003	DÉMENCE MAL ALZHEIMER À DÉBUT PRÉCOCE +SYMPT SURTT DÉPRESSIFS	F00212	DÉMENCE SÉVÈRE MAL ALZHEIMER ATYPIQUE/MIXTE +SYMPT SURTT DÉLIR
F00030	DÉMENCE LÉGÈRE MAL ALZHEIMER À DÉBUT PRÉCOCE +SYMPT SURTT DÉPRES	F0022	DÉMENCE MAL ALZHEIMER ATYPIQUE/MIXTE +SYMPT SURTT HALLUCIN
F00031	DÉMENCE MOY MAL ALZHEIMER À DÉBUT PRÉCOCE +SYMPT SURTT DÉPRES	F00220	DÉMENCE LÉGÈRE MAL ALZHEIMER ATYPIQUE/MIXTE +SYMPT SURTT HALLUCIN
F00032	DÉMENCE SÉVÈRE MAL ALZHEIMER À DÉBUT PRÉCOCE +SYMPT SURTT DÉPRES	F00221	DÉMENCE MOY MAL ALZHEIMER ATYPIQUE/MIXTE +SYMPT SURTT HALLUCIN
F0004	DÉMENCE MAL ALZHEIMER À DÉBUT PRÉCOCE +SYMPT MIXTES	F00222	DÉMENCE SÉVÈRE MAL ALZHEIMER ATYPIQUE/MIXTE +SYMPT SURTT HALLUCIN
F00040	DÉMENCE LÉGÈRE MAL ALZHEIMER À DÉBUT PRÉCOCE +SYMPT MIXTES	F0023	DÉMENCE MAL ALZHEIMER ATYPIQUE/MIXTE +SYMPT SURTT DÉPRESSIFS
F00041	DÉMENCE MOY MAL ALZHEIMER À DÉBUT PRÉCOCE +SYMPT MIXTES	F00230	DÉMENCE LÉGÈRE MAL ALZHEIMER ATYPIQUE/MIXTE +SYMPT SURTT DÉPRES
F00042	DÉMENCE SÉVÈRE MAL ALZHEIMER À DÉBUT PRÉCOCE +SYMPT MIXTES	F00231	DÉMENCE MOY MAL ALZHEIMER ATYPIQUE/MIXTE +SYMPT SURTT DÉPRES
F001	DEMENCE DE LA MAL. D'ALZHEIMER, A DEBUT TARDIF	F00232	DÉMENCE SÉVÈRE MAL ALZHEIMER ATYPIQUE/MIXTE +SYMPT SURTT DÉPRES
F0010	DÉMENCE MAL ALZHEIMER À DÉBUT TARDIF SANS SYMPT SUPPL	F0024	DÉMENCE MAL ALZHEIMER ATYPIQUE/MIXTE +SYMPT MIXTES
F00100	DÉMENCE LÉGÈRE MAL ALZHEIMER À DÉBUT TARDIF SANS SYMPT SUPPL	F00240	DÉMENCE LÉGÈRE MAL ALZHEIMER ATYPIQUE/MIXTE +SYMPT MIXTES
F00101	DÉMENCE MOY MAL ALZHEIMER À DÉBUT TARDIF SANS SYMPT SUPPL	F00241	DÉMENCE MOY MAL ALZHEIMER ATYPIQUE/MIXTE +SYMPT MIXTES
F00102	DÉMENCE SÉVÈRE MAL ALZHEIMER À DÉBUT TARDIF SANS SYMPT SUPPL	F00242	DÉMENCE SÉVÈRE MAL ALZHEIMER ATYPIQUE/MIXTE +SYMPT MIXTES
F0011	DÉMENCE MAL ALZHEIMER À DÉBUT TARDIF +SYMPT SURTT DÉLIR	F009	DEMENCE DE LA MAL. D'ALZHEIMER, SAI
F00110	DÉMENCE LÉGÈRE MAL ALZHEIMER À DÉBUT TARDIF +SYMPT SURTT DÉLIR	F0090	DÉMENCE MAL ALZHEIMER SAI SANS SYMPT SUPPL
F00111	DÉMENCE MOY MAL ALZHEIMER À DÉBUT TARDIF +SYMPT SURTT DÉLIR	F00900	DÉMENCE LÉGÈRE MAL ALZHEIMER SAI SANS SYMPT SUPPL
F00112	DÉMENCE SÉVÈRE MAL ALZHEIMER À DÉBUT TARDIF +SYMPT SURTT DÉLIR	F00901	DÉMENCE MOY MAL ALZHEIMER SAI SANS SYMPT SUPPL
F0012	DÉMENCE MAL ALZHEIMER À DÉBUT TARDIF +SYMPT SURTT HALLUCIN	F00902	DÉMENCE SÉVÈRE MAL ALZHEIMER SAI SANS SYMPT SUPPL
F00120	DÉMENCE LÉGÈRE MAL ALZHEIMER À DÉBUT TARDIF +SYMPT SURTT HALLUCIN	F0091	DÉMENCE MAL ALZHEIMER SAI +SYMPT SURTT DÉLIR
F00121	DÉMENCE MOY MAL ALZHEIMER À DÉBUT TARDIF +SYMPT SURTT HALLUCIN	F00910	DÉMENCE LÉGÈRE MAL ALZHEIMER SAI +SYMPT SURTT DÉLIR
F00122	DÉMENCE SÉVÈRE MAL ALZHEIMER À DÉBUT TARDIF +SYMPT SURTT HALLUCIN	F00911	DÉMENCE MOY MAL ALZHEIMER SAI +SYMPT SURTT DÉLIR
F0013	DÉMENCE MAL ALZHEIMER À DÉBUT TARDIF +SYMPT SURTT DÉPRESSIFS	F00912	DÉMENCE SÉVÈRE MAL ALZHEIMER SAI +SYMPT SURTT DÉLIR
F00130	DÉMENCE LÉGÈRE MAL ALZHEIMER À DÉBUT TARDIF +SYMPT SURTT DÉPRES	F0092	DÉMENCE MAL ALZHEIMER SAI +SYMPT SURTT HALLUCIN
F00131	DÉMENCE MOY MAL ALZHEIMER À DÉBUT TARDIF +SYMPT SURTT DÉPRES	F00920	DÉMENCE LÉGÈRE MAL ALZHEIMER SAI +SYMPT SURTT HALLUCIN
		F00921	DÉMENCE MOY MAL ALZHEIMER SAI +SYMPT SURTT HALLUCIN

F00922	DÉMENCE SÉVÈRE MAL ALZHEIMER SAI +SYMPT SURTT HALLUCIN	F01122	DÉMENCE SÉVÈRE INFARCTUS MULT +SYMPT SURTT HALLUCIN
F0093	DÉMENCE MAL ALZHEIMER SAI +SYMPT SURTT DÉPRESSIFS	F0113	DÉMENCE INFARCTUS MULT +SYMPT SURTT DÉPRESSIFS
F00930	DÉMENCE LÉGÈRE MAL ALZHEIMER SAI +SYMPT SURTT DÉPRES	F01130	DÉMENCE LÉGÈRE INFARCTUS MULT +SYMPT SURTT DÉPRES
F00931	DÉMENCE MOY MAL ALZHEIMER SAI +SYMPT SURTT DÉPRES	F01131	DÉMENCE MOY INFARCTUS MULT +SYMPT SURTT DÉPRES
F00932	DÉMENCE SÉVÈRE MAL ALZHEIMER SAI +SYMPT SURTT DÉPRES	F01132	DÉMENCE SÉVÈRE INFARCTUS MULT +SYMPT SURTT DÉPRES
F0094	DÉMENCE MAL ALZHEIMER SAI +SYMPT MIXTES	F0114	DÉMENCE INFARCTUS MULT +SYMPT MIXTES
F00940	DÉMENCE LÉGÈRE MAL ALZHEIMER SAI +SYMPT MIXTES	F01140	DÉMENCE LÉGÈRE INFARCTUS MULT +SYMPT MIXTES
F00941	DÉMENCE MOY MAL ALZHEIMER SAI +SYMPT MIXTES	F01141	DÉMENCE MOY INFARCTUS MULT +SYMPT MIXTES
F00942	DÉMENCE SÉVÈRE MAL ALZHEIMER SAI +SYMPT MIXTES	F01142	DÉMENCE SÉVÈRE INFARCTUS MULT +SYMPT MIXTES
F010	DÉMENCE VASC. A DEBUT AIG.	F012	DÉMENCE VASC. SOUS-CORTICALE
F0100	DÉMENCE VASC À DÉBUT AIG SANS SYMPT SUPPL	F0120	DÉMENCE VASC /SCORTIC SANS SYMPT SUPPL
F01000	DÉMENCE VASC LÉGÈRE À DÉBUT AIG SANS SYMPT SUPPL	F01200	DÉMENCE VASC /SCORTIC LÉGÈRE SANS SYMPT SUPPL
F01001	DÉMENCE VASC MOY À DÉBUT AIG SANS SYMPT SUPPL	F01201	DÉMENCE VASC /SCORTIC MOY SANS SYMPT SUPPL
F01002	DÉMENCE VASC SÉVÈRE À DÉBUT AIG SANS SYMPT SUPPL	F01202	DÉMENCE VASC /SCORTIC SÉVÈRE SANS SYMPT SUPPL
F0101	DÉMENCE VASC À DÉBUT AIG +SYMPT SURTT DÉLIR	F0121	DÉMENCE VASC /SCORTIC SÉVÈRE SANS SYMPT SUPPL
F01010	DÉMENCE VASC LÉGÈRE À DÉBUT AIG +SYMPT SURTT DÉLIR	F01210	DÉMENCE VASC /SCORTIC LÉGÈRE +SYMPT SURTT DÉLIR
F01011	DÉMENCE VASC MOY À DÉBUT AIG +SYMPT SURTT DÉLIR	F01211	DÉMENCE VASC /SCORTIC MOY +SYMPT SURTT DÉLIR
F01012	DÉMENCE VASC SÉVÈRE À DÉBUT AIG +SYMPT SURTT DÉLIR	F01212	DÉMENCE VASC /SCORTIC SÉVÈRE +SYMPT SURTT DÉLIR
F0102	DÉMENCE VASC À DÉBUT AIG +SYMPT SURTT HALLUCIN	F0122	DÉMENCE VASC /SCORTIC LÉGÈRE +SYMPT SURTT HALLUCIN
F01020	DÉMENCE VASC LÉGÈRE À DÉBUT AIG +SYMPT SURTT HALLUCIN	F01220	DÉMENCE VASC /SCORTIC MOY +SYMPT SURTT HALLUCIN
F01021	DÉMENCE VASC MOY À DÉBUT AIG +SYMPT SURTT HALLUCIN	F01221	DÉMENCE VASC /SCORTIC SÉVÈRE +SYMPT SURTT HALLUCIN
F01022	DÉMENCE VASC SÉVÈRE À DÉBUT AIG +SYMPT SURTT HALLUCIN	F01222	DÉMENCE VASC /SCORTIC MOY +SYMPT SURTT HALLUCIN
F0103	DÉMENCE VASC À DÉBUT AIG +SYMPT SURTT DÉPRESSIFS	F0123	DÉMENCE VASC /SCORTIC SÉVÈRE +SYMPT SURTT HALLUCIN
F01030	DÉMENCE VASC LÉGÈRE À DÉBUT AIG +SYMPT SURTT DÉPRES	F01230	DÉMENCE VASC /SCORTIC LÉGÈRE +SYMPT SURTT DÉPRES
F01031	DÉMENCE VASC MOY À DÉBUT AIG +SYMPT SURTT DÉPRES	F01231	DÉMENCE VASC /SCORTIC MOY +SYMPT SURTT DÉPRES
F01032	DÉMENCE VASC SÉVÈRE À DÉBUT AIG +SYMPT SURTT DÉPRES	F01232	DÉMENCE VASC /SCORTIC SÉVÈRE +SYMPT SURTT DÉPRES
F0104	DÉMENCE VASC À DÉBUT AIG +SYMPT MIXTES	F0124	DÉMENCE VASC /SCORTIC MOY +SYMPT MIXTES
F01040	DÉMENCE VASC LÉGÈRE À DÉBUT AIG +SYMPT MIXTES	F01240	DÉMENCE VASC /SCORTIC SÉVÈRE +SYMPT MIXTES
F01041	DÉMENCE VASC MOY À DÉBUT AIG +SYMPT MIXTES	F01241	DÉMENCE VASC /SCORTIC MOY +SYMPT MIXTES
F01042	DÉMENCE VASC SÉVÈRE À DÉBUT AIG +SYMPT MIXTES	F01242	DÉMENCE VASC /SCORTIC SÉVÈRE +SYMPT MIXTES
F011	DÉMENCE VASC. PAR INFARCTUS MULT.	F013	DÉMENCE VASC. MIXTE, CORTICALE ET SOUS-CORTICALE
F0110	DÉMENCE INFARCTUS MULT SANS SYMPT SUPPL	F0130	DÉMENCE VASC MIXTE SANS SYMPT SUPPL
F01100	DÉMENCE LÉGÈRE INFARCTUS MULT SANS SYMPT SUPPL	F01300	DÉMENCE VASC MIXTE CORTIC +/SCORTIC LÉGÈRE SANS SYMPT SUPPL
F01101	DÉMENCE MOY INFARCTUS MULT SANS SYMPT SUPPL	F01301	DÉMENCE VASC MIXTE CORTIC +/SCORTIC MOY SANS SYMPT SUPPL
F01102	DÉMENCE SÉVÈRE INFARCTUS MULT SANS SYMPT SUPPL	F01302	DÉMENCE VASC MIXTE CORTIC +/SCORTIC SÉVÈRE SANS SYMPT SUPPL
F0111	DÉMENCE INFARCTUS MULT +SYMPT SURTT DÉLIR	F0131	DÉMENCE VASC MIXTE +SYMPT SURTT DÉLIR
F01110	DÉMENCE LÉGÈRE INFARCTUS MULT +SYMPT SURTT DÉLIR	F01310	DÉMENCE VASC MIXTE CORTIC +/SCORTIC LÉGÈRE +SYMPT SURTT DÉLIR
F01111	DÉMENCE MOY INFARCTUS MULT +SYMPT SURTT DÉLIR	F01311	DÉMENCE VASC MIXTE CORTIC +/SCORTIC MOY +SYMPT SURTT DÉLIR
F01112	DÉMENCE SÉVÈRE INFARCTUS MULT +SYMPT SURTT DÉLIR	F01312	DÉMENCE VASC MIXTE CORTIC +/SCORTIC SÉVÈRE +SYMPT SURTT DÉLIR
F0112	DÉMENCE INFARCTUS MULT +SYMPT SURTT HALLUCIN	F0132	DÉMENCE VASC MIXTE +SYMPT SURTT HALLUCIN
F01120	DÉMENCE LÉGÈRE INFARCTUS MULT +SYMPT SURTT HALLUCIN	F01320	DÉMENCE VASC MIXTE CORTIC +/SCORTIC LÉGÈRE +SYMPT SURTT HALLUCIN
F01121	DÉMENCE MOY INFARCTUS MULT +SYMPT SURTT HALLUCIN	F01321	DÉMENCE VASC MIXTE CORTIC +/SCORTIC MOY +SYMPT SURTT HALLUCIN
		F01322	DÉMENCE VASC MIXTE CORTIC +/SCORTIC SÉVÈRE +SYMPT SURTT HALLUCIN

F0133	DÉMENCE VASC MIXTE +SYMPT SURTT DÉPRESSIFS	F01931	DÉMENCE VASC MOY SAI +SYMPT SURTT DÉPRES
F01330	DÉMENCE VASC MIXTE CORTIC +/SCORTIC LÉGÈRE +SYMPT SURTT DÉPRES	F01932	DÉMENCE VASC SÉVÈRE SAI +SYMPT SURTT DÉPRES
F01331	DÉMENCE VASC MIXTE CORTIC +/SCORTIC MOY +SYMPT SURTT DÉPRES	F0194	DÉMENCE VASC SAI +SYMPT MIXTES
F01332	DÉMENCE VASC MIXTE CORTIC +/SCORTIC SÉVÈRE +SYMPT SURTT DÉPRES	F01940	DÉMENCE VASC LÉGÈRE SAI +SYMPT MIXTES
F0134	DÉMENCE VASC MIXTE +AUTRES SYMPT MIXTES	F01941	DÉMENCE VASC MOY SAI +SYMPT MIXTES
F01340	DÉMENCE VASC MIXTE CORTIC +/SCORTIC LÉGÈRE +AUTRES SYMPT MIXTES	F01942	DÉMENCE VASC SÉVÈRE SAI +SYMPT MIXTES
F01341	DÉMENCE VASC MIXTE CORTIC +/SCORTIC MOY +AUTRES SYMPT MIXTES	F020	DEMENCE DE LA MAL. DE PICK
F01342	DÉMENCE VASC MIXTE CORTIC +/SCORTIC SÉVÈRE +AUTRES SYMPT MIXTES	F0200	DÉMENCE MAL PICK SANS SYMPT SUPPL
F018	DEMENCE VASC., NCA	F02000	DÉMENCE LÉGÈRE MAL PICK SANS SYMPT SUPPL
F0180	AUTRES FORMES DÉMENCE VASC SANS SYMPT SUPPL	F02001	DÉMENCE MOY MAL PICK SANS SYMPT SUPPL
F01800	AUTRES FORMES DÉMENCE VASC LÉGÈRE SANS SYMPT SUPPL	F02002	DÉMENCE SÉVÈRE MAL PICK SANS SYMPT SUPPL
F01801	AUTRES FORMES DÉMENCE VASC MOY SANS SYMPT SUPPL	F0201	DÉMENCE MAL PICK +SYMPT SURTT DÉLIR
F01802	AUTRES FORMES DÉMENCE VASC SÉVÈRE SANS SYMPT SUPPL	F02010	DÉMENCE LÉGÈRE MAL PICK +SYMPT SURTT DÉLIR
F0181	AUTRES FORMES DÉMENCE VASC +SYMPT SURTT DÉLIR	F02011	DÉMENCE MOY MAL PICK +SYMPT SURTT DÉLIR
F01810	AUTRES FORMES DÉMENCE VASC LÉGÈRE +SYMPT SURTT DÉLIR	F02012	DÉMENCE SÉVÈRE MAL PICK +SYMPT SURTT DÉLIR
F01811	AUTRES FORMES DÉMENCE VASC MOY +SYMPT SURTT DÉLIR	F0202	DÉMENCE MAL PICK +SYMPT SURTT HALLUCIN
F01812	AUTRES FORMES DÉMENCE VASC SÉVÈRE +SYMPT SURTT DÉLIR	F02020	DÉMENCE LÉGÈRE MAL PICK +SYMPT SURTT HALLUCIN
F0182	AUTRES FORMES DÉMENCE VASC +SYMPT SURTT HALLUCIN	F02021	DÉMENCE MOY MAL PICK +SYMPT SURTT HALLUCIN
F01820	AUTRES FORMES DÉMENCE VASC LÉGÈRE +SYMPT SURTT HALLUCIN	F02022	DÉMENCE SÉVÈRE MAL PICK +SYMPT SURTT HALLUCIN
F01821	AUTRES FORMES DÉMENCE VASC MOY +SYMPT SURTT HALLUCIN	F0203	DÉMENCE MAL PICK +SYMPT SURTT DÉPRESSIFS
F01822	AUTRES FORMES DÉMENCE VASC SÉVÈRE +SYMPT SURTT HALLUCIN	F02030	DÉMENCE LÉGÈRE MAL PICK +SYMPT SURTT DÉPRES
F0183	AUTRES FORMES DÉMENCE VASC +SYMPT SURTT DÉPRESSIFS	F02031	DÉMENCE MOY MAL PICK +SYMPT SURTT DÉPRES
F01830	AUTRES FORMES DÉMENCE VASC LÉGÈRE +SYMPT SURTT DÉPRES	F02032	DÉMENCE SÉVÈRE MAL PICK +SYMPT SURTT DÉPRES
F01831	AUTRES FORMES DÉMENCE VASC MOY +SYMPT SURTT DÉPRES	F0204	DÉMENCE MAL PICK +SYMPT MIXTES
F01832	AUTRES FORMES DÉMENCE VASC SÉVÈRE +SYMPT SURTT DÉPRES	F02040	DÉMENCE LÉGÈRE MAL PICK +SYMPT MIXTES
F0184	AUTRES FORMES DÉMENCE VASC +SYMPT MIXTES	F02041	DÉMENCE MOY MAL PICK +SYMPT MIXTES
F01840	AUTRES FORMES DÉMENCE VASC LÉGÈRE +SYMPT MIXTES	F02042	DÉMENCE SÉVÈRE MAL PICK +SYMPT MIXTES
F01841	AUTRES FORMES DÉMENCE VASC MOY +SYMPT MIXTES	F021	DEMENCE DE LA MAL. DE CREUTZFELDT-JAKOB
F01842	AUTRES FORMES DÉMENCE VASC SÉVÈRE +SYMPT MIXTES	F0210	DÉMENCE MAL CREUTZFELDT-JAKOB SANS SYMPT SUPPL
F019	DEMENCE VASC., SAI	F02100	DÉMENCE LÉGÈRE MAL CREUTZFELDT-JAKOB SANS SYMPT SUPPL
F0190	DÉMENCE VASC SAI SANS SYMPT SUPPL	F02101	DÉMENCE MOY MAL CREUTZFELDT-JAKOB SANS SYMPT SUPPL
F01900	DÉMENCE VASC LÉGÈRE SAI SANS SYMPT SUPPL	F02102	DÉMENCE SÉVÈRE MAL CREUTZFELDT-JAKOB SANS SYMPT SUPPL
F01901	DÉMENCE VASC MOY SAI SANS SYMPT SUPPL	F0211	DÉMENCE MAL CREUTZFELDT-JAKOB +SYMPT SURTT DÉLIR
F01902	DÉMENCE VASC SÉVÈRE SAI SANS SYMPT SUPPL	F02110	DÉMENCE LÉGÈRE MAL CREUTZFELDT-JAKOB +SYMPT SURTT DÉLIR
F0191	DÉMENCE VASC SAI +SYMPT SURTT DÉLIR	F02111	DÉMENCE MOY MAL CREUTZFELDT-JAKOB +SYMPT SURTT DÉLIR
F01910	DÉMENCE VASC LÉGÈRE SAI +SYMPT SURTT DÉLIR	F02112	DÉMENCE SÉVÈRE MAL CREUTZFELDT-JAKOB +SYMPT SURTT DÉLIR
F01911	DÉMENCE VASC MOY SAI +SYMPT SURTT DÉLIR	F0212	DÉMENCE MAL CREUTZFELDT-JAKOB +SYMPT SURTT HALLUCIN
F01912	DÉMENCE VASC SÉVÈRE SAI +SYMPT SURTT DÉLIR	F02120	DÉMENCE LÉGÈRE MAL CREUTZFELDT-JAKOB +SYMPT SURTT HALLUCIN
F0192	DÉMENCE VASC SAI +SYMPT SURTT HALLUCIN	F02121	DÉMENCE MOY MAL CREUTZFELDT-JAKOB +SYMPT SURTT HALLUCIN
F01920	DÉMENCE VASC LÉGÈRE SAI +SYMPT SURTT HALLUCIN	F02122	DÉMENCE SÉVÈRE MAL CREUTZFELDT-JAKOB +SYMPT SURTT HALLUCIN
F01921	DÉMENCE VASC MOY SAI +SYMPT SURTT HALLUCIN	F0213	DÉMENCE MAL CREUTZFELDT-JAKOB +SYMPT SURTT DÉPRESSIFS
F01922	DÉMENCE VASC SÉVÈRE SAI +SYMPT SURTT HALLUCIN	F02130	DÉMENCE LÉGÈRE MAL CREUTZFELDT-JAKOB +SYMPT SURTT DÉPRES
F0193	DÉMENCE VASC SAI +SYMPT SURTT DÉPRESSIFS	F02131	DÉMENCE MOY MAL CREUTZFELDT-JAKOB +SYMPT SURTT DÉPRES
F01930	DÉMENCE VASC LÉGÈRE SAI +SYMPT SURTT DÉPRES	F02132	DÉMENCE SÉVÈRE MAL CREUTZFELDT-JAKOB +SYMPT SURTT DÉPRES
		F0214	DÉMENCE MAL CREUTZFELDT-JAKOB +SYMPT MIXTES
		F02140	DÉMENCE LÉGÈRE MAL CREUTZFELDT-JAKOB +SYMPT MIXTES
		F02141	DÉMENCE MOY MAL CREUTZFELDT-JAKOB +SYMPT MIXTES

F02142	DÉMENCE SÉVÈRE MAL CREUTZFELDT-JAKOB +SYMPT MIXTES	F02342	DÉMENCE SÉVÈRE MAL PARKINSON +SYMPT MIXTES
F022	DÉMENCE DE LA MAL. DE HUNTINGTON	F024	DÉMENCE DE LA MAL. DUE AU V.I.H.
F0220	DÉMENCE MAL HUNTINGTON SANS SYMPT SUPPL	F0240	DÉMENCE MAL DUE AU VIH SANS SYMPT SUPPL
F02200	DÉMENCE LÉGÈRE MAL HUNTINGTON SANS SYMPT SUPPL	F02400	DÉMENCE LÉGÈRE MAL DUE AU VIH SANS SYMPT SUPPL
F02201	DÉMENCE MOY MAL HUNTINGTON SANS SYMPT SUPPL	F02401	DÉMENCE MOY MAL DUE AU VIH SANS SYMPT SUPPL
F02202	DÉMENCE SÉVÈRE MAL HUNTINGTON SANS SYMPT SUPPL	F02402	DÉMENCE SÉVÈRE MAL DUE AU VIH SANS SYMPT SUPPL
F0221	DÉMENCE MAL HUNTINGTON +SYMPT SURTT DÉLIR	F0241	DÉMENCE MAL DUE AU VIH +SYMPT SURTT DÉLIR
F02210	DÉMENCE LÉGÈRE MAL HUNTINGTON +SYMPT SURTT DÉLIR	F02410	DÉMENCE LÉGÈRE MAL DUE AU VIH +SYMPT SURTT DÉLIR
F02211	DÉMENCE MOY MAL HUNTINGTON +SYMPT SURTT DÉLIR	F02411	DÉMENCE MOY MAL DUE AU VIH +SYMPT SURTT DÉLIR
F02212	DÉMENCE SÉVÈRE MAL HUNTINGTON +SYMPT SURTT DÉLIR	F02412	DÉMENCE SÉVÈRE MAL DUE AU VIH +SYMPT SURTT DÉLIR
F0222	DÉMENCE MAL HUNTINGTON +SYMPT SURTT HALLUCIN	F0242	DÉMENCE MAL DUE AU VIH +SYMPT SURTT HALLUCIN
F02220	DÉMENCE LÉGÈRE MAL HUNTINGTON +SYMPT SURTT HALLUCIN	F02420	DÉMENCE LÉGÈRE MAL DUE AU VIH +SYMPT SURTT HALLUCIN
F02221	DÉMENCE MOY MAL HUNTINGTON +SYMPT SURTT HALLUCIN	F02421	DÉMENCE MOY MAL DUE AU VIH +SYMPT SURTT HALLUCIN
F02222	DÉMENCE SÉVÈRE MAL HUNTINGTON +SYMPT SURTT HALLUCIN	F02422	DÉMENCE SÉVÈRE MAL DUE AU VIH +SYMPT SURTT HALLUCIN
F0223	DÉMENCE MAL HUNTINGTON +SYMPT SURTT DÉPRESSIFS	F0243	DÉMENCE MAL DUE AU VIH +SYMPT SURTT DÉPRESSIFS
F02230	DÉMENCE LÉGÈRE MAL HUNTINGTON +SYMPT SURTT DÉPRES	F02430	DÉMENCE LÉGÈRE MAL DUE AU VIH +SYMPT SURTT DÉPRES
F02231	DÉMENCE MOY MAL HUNTINGTON +SYMPT SURTT DÉPRES	F02431	DÉMENCE MOY MAL DUE AU VIH +SYMPT SURTT DÉPRES
F02232	DÉMENCE SÉVÈRE MAL HUNTINGTON +SYMPT SURTT DÉPRES	F02432	DÉMENCE SÉVÈRE MAL DUE AU VIH +SYMPT SURTT DÉPRES
F0224	DÉMENCE MAL HUNTINGTON +SYMPT MIXTES	F0244	DÉMENCE MAL DUE AU VIH +SYMPT MIXTES
F02240	DÉMENCE LÉGÈRE MAL HUNTINGTON +SYMPT MIXTES	F02440	DÉMENCE LÉGÈRE MAL DUE AU VIH +SYMPT MIXTES
F02241	DÉMENCE MOY MAL HUNTINGTON +SYMPT MIXTES	F02441	DÉMENCE MOY MAL DUE AU VIH +SYMPT MIXTES
F02242	DÉMENCE SÉVÈRE MAL HUNTINGTON +SYMPT MIXTES	F02442	DÉMENCE SÉVÈRE MAL DUE AU VIH +SYMPT MIXTES
F023	DEMENCE DE LA MAL. DE PARKINSON	F028	DEMENCE AVEC AUTRES MAL. CL. AILL.
F0230	DÉMENCE MAL PARKINSON SANS SYMPT SUPPL	F0280	DÉMENCE ASSOCIÉE À AUTR MAL SANS SYMPT SUPPL
F02300	DÉMENCE LÉGÈRE MAL PARKINSON SANS SYMPT SUPPL	F02800	DÉMENCE LÉGÈRE ASSOCIÉE À AUTR MAL SANS SYMPT SUPPL
F02301	DÉMENCE MOY MAL PARKINSON SANS SYMPT SUPPL	F02801	DÉMENCE MOY ASSOCIÉE À AUTR MAL SANS SYMPT SUPPL
F02302	DÉMENCE SÉVÈRE MAL PARKINSON SANS SYMPT SUPPL	F02802	DÉMENCE SÉVÈRE ASSOCIÉE À AUTR MAL SANS SYMPT SUPPL
F0231	DÉMENCE MAL PARKINSON +SYMPT SURTT DÉLIR	F0281	DÉMENCE ASSOCIÉE À AUTR MAL +SYMPT SURTT DÉLIR
F02310	DÉMENCE LÉGÈRE MAL PARKINSON +SYMPT SURTT DÉLIR	F02810	DÉMENCE LÉGÈRE ASSOCIÉE À AUTR MAL +SYMPT SURTT DÉLIR
F02311	DÉMENCE MOY MAL PARKINSON +SYMPT SURTT DÉLIR	F02811	DÉMENCE MOY ASSOCIÉE À AUTR MAL +SYMPT SURTT DÉLIR
F02312	DÉMENCE SÉVÈRE MAL PARKINSON +SYMPT SURTT DÉLIR	F02812	DÉMENCE SÉVÈRE ASSOCIÉE À AUTR MAL +SYMPT SURTT DÉLIR
F0232	DÉMENCE MAL PARKINSON +SYMPT SURTT HALLUCIN	F0282	DÉMENCE ASSOCIÉE À AUTR MAL +SYMPT SURTT HALLUCIN
F02320	DÉMENCE LÉGÈRE MAL PARKINSON +SYMPT SURTT HALLUCIN	F02820	DÉMENCE LÉGÈRE ASSOCIÉE À AUTR MAL +SYMPT SURTT HALLUCIN
F02321	DÉMENCE MOY MAL PARKINSON +SYMPT SURTT HALLUCIN	F02821	DÉMENCE MOY ASSOCIÉE À AUTR MAL +SYMPT SURTT HALLUCIN
F02322	DÉMENCE SÉVÈRE MAL PARKINSON +SYMPT SURTT HALLUCIN	F02822	DÉMENCE SÉVÈRE ASSOCIÉE À AUTR MAL +SYMPT SURTT HALLUCIN
F0233	DÉMENCE MAL PARKINSON +SYMPT SURTT DÉPRESSIFS	F0283	DÉMENCE ASSOCIÉE À AUTR MAL +SYMPT SURTT DÉPRESSIFS
F02330	DÉMENCE LÉGÈRE MAL PARKINSON +SYMPT SURTT DÉPRES	F02830	DÉMENCE LÉGÈRE ASSOCIÉE À AUTR MAL +SYMPT SURTT DÉPRES
F02331	DÉMENCE MOY MAL PARKINSON +SYMPT SURTT DÉPRES	F02831	DÉMENCE MOY ASSOCIÉE À AUTR MAL +SYMPT SURTT DÉPRES
F02332	DÉMENCE SÉVÈRE MAL PARKINSON +SYMPT SURTT DÉPRES	F02832	DÉMENCE SÉVÈRE ASSOCIÉE À AUTR MAL +SYMPT SURTT DÉPRES
F0234	DÉMENCE MAL PARKINSON +SYMPT MIXTES	F0284	DÉMENCE ASSOCIÉE À AUTR MAL +SYMPT MIXTES
F02340	DÉMENCE LÉGÈRE MAL PARKINSON +SYMPT MIXTES	F02840	DÉMENCE LÉGÈRE ASSOCIÉE À AUTR MAL +SYMPT MIXTES
F02341	DÉMENCE MOY MAL PARKINSON +SYMPT MIXTES		

F02841	DÉMENCE MOY ASSOCIÉE À AUTR MAL +SYMPT MIXTES	F1020	DÉPENDANCE À ALCOOL ABSTINENT
F02842	DÉMENCE SÉVÈRE ASSOCIÉE À AUTR MAL +SYMPT MIXTES	F10200	DÉPENDANCE À ALCOOL ABSTINENT RÉMISSION RÉCENTE
F03	DEMENCE, SAI	F10201	DÉPENDANCE À ALCOOL ABSTINENT RÉMISSION PART
F03+0	DÉMENCE SAI SANS SYMPT SUPPL	F10202	DÉPENDANCE À ALCOOL ABSTINENT RÉMISSION CPLT
F03+00	DÉMENCE LÉGÈRE SAI SANS SYMPT SUPPL	F1021	DÉPENDANCE À ALCOOL ABSTINENT +ENVIR PROTÉGÉ
F03+01	DÉMENCE MOY SAI SANS SYMPT SUPPL	F1022	DÉPENDANCE À ALCOOL RÉGIME MAINTENANCE/SUBSTIT SURVEILLÉ
F03+02	DÉMENCE SÉVÈRE SAI SANS SYMPT SUPPL	F1023	DÉPENDANCE À ALCOOL ABSTINENT +TRAITT AVERSIF
F03+1	DÉMENCE SAI +SYMPT SURTT DÉLIR	F1024	DÉPENDANCE À ALCOOL UTIL ACTUELLE
F03+10	DÉMENCE LÉGÈRE SAI +SYMPT SURTT DÉLIR	F10240	DÉPENDANCE À ALCOOL UTIL ACTUELLE SANS SYMPT PHYS
F03+11	DÉMENCE MOY SAI +SYMPT SURTT DÉLIR	F10241	DÉPENDANCE À ALCOOL UTIL ACTUELLE +SYMPT PHYS
F03+12	DÉMENCE SÉVÈRE SAI +SYMPT SURTT DÉLIR	F1025	DÉPENDANCE À ALCOOL UTIL CONTINUE
F03+2	DÉMENCE SAI +SYMPT SURTT HALLUCIN	F1026	DÉPENDANCE À ALCOOL UTIL ÉPISOD
F03+20	DÉMENCE LÉGÈRE SAI +SYMPT SURTT HALLUCIN	F103	TBL. MENT. DUS A ALCOOL : SYND. DE SEVRAGE
F03+21	DÉMENCE MOY SAI +SYMPT SURTT HALLUCIN	F1030	SYND SEVRAGE ALCOOL SANS COMPLIC
F03+22	DÉMENCE SÉVÈRE SAI +SYMPT SURTT HALLUCIN	F1031	SYND SEVRAGE ALCOOL +CONVULSIONS
F03+3	DÉMENCE SAI +SYMPT SURTT DÉPRESSIFS	F104	TBL. MENT. DUS A ALCOOL : SYND. DE SEVR. + DELIRIUM
F03+30	DÉMENCE LÉGÈRE SAI +SYMPT SURTT DÉPRES	F1040	SYND SEVRAGE ALCOOL +DÉLIRIUM SANS CONVULSION
F03+31	DÉMENCE MOY SAI +SYMPT SURTT DÉPRES	F1041	SYND SEVRAGE ALCOOL +DÉLIRIUM +CONVULSIONS
F03+32	DÉMENCE SÉVÈRE SAI +SYMPT SURTT DÉPRES	F105	TBL. MENT. DUS A ALCOOL : TBL. PSYCHOT.
F03+4	DÉMENCE SAI +SYMPT MIXTES	F1050	TBL PSYCHOT ALLURE SCHIZOPHR DÛ À ALCOOL
F03+40	DÉMENCE LÉGÈRE SAI +SYMPT MIXTES	F1051	TBL PSYCHOT +IDÉES DÉLIRES DÛ À ALCOOL
F03+41	DÉMENCE MOY SAI +SYMPT MIXTES	F1052	TBL PSYCHOT +HALLUCINATIONS DÛ À ALCOOL
F03+42	DÉMENCE SÉVÈRE SAI +SYMPT MIXTES	F1053	TBL PSYCHOT +SYMPT POLYMORPHES DÛ À ALCOOL
F04	SYND. AMNESIQUE ORG., NON DU A ALCOOL ET SUBST. PSYCHO-ACTIVES NCA	F1054	TBL PSYCHOT +SYMPT DÉPRESSIFS DÛ À ALCOOL
F050	DELIRIUM NON SURAJOUTE A UNE DEMENCE, AINSI DECRIT	F1055	TBL PSYCHOT +SYMPT MANIAQUES DÛ À ALCOOL
F051	DELIRIUM SURAJOUTE A UNE DEMENCE	F1056	TBL PSYCHOT MIXTE DÛ À ALCOOL
F058	DELIRIUM, NCA	F106	TBL. MENT. DUS A ALCOOL : SYND. AMNESIQUE
F059	DELIRIUM, SAI	F107	TBL. MENT. DUS A ALCOOL : TBL. RESIDUEL OU PSYCHOT.
F060	ETAT HALLUCINATOIRE ORG.	F1070	FLASHBACKS DUS À ALCOOL
F061	CATATONIE ORG.	F1071	TBL PERSO/COMPORT RÉSIDUEL/TARDIF DÛ À ALCOOL
F062	TBL. DELIRANT ORG.	F1072	TBL THYMIQUE RÉSIDUEL/TARDIF DÛ À ALCOOL
F063	TBL. ORG. DE L'HUMEUR	F1073	DÉMENCE DUE À ALCOOL
F0630	TBL MANIAQUE ORG	F1074	AUTRE DÉFIC COGNITIF PERSISTANT/TARDIF DÛ À ALCOOL
F0631	TBL BIPOLAIRE ORG	F1075	TBL PSYCHOT À DÉBUT TARDIF DÛ À ALCOOL
F0632	TBL DÉPRES ORG	F108	TBL. MENT. NCA, DUS A ALCOOL
F0633	TBL AFFECTIF MIXTE ORG	F109	TBL. MENT. SAI, DUS A ALCOOL
F064	TBL. ANXIEUX ORG.	F110	TBL. MENT. DUS A OPIACÉS : INTOX. AIG.
F065	TBL. DISSOCIATIF ORG.	F1100	TBL MENT DUS À OPIACÉS : INTOX AIG SANS COMPLIC
F066	LABILITE EMOTIONNELLE ORG.	F1101	TBL MENT DUS À OPIACÉS : INTOX AIG +TRAUMA
F067	TBL. COGNITIF LEGER	F1102	TBL MENT DUS À OPIACÉS : INTOX AIG +AUTRES COMPLIC MÉD
F0670	TBL COGNITIF LÉGER NON ASSOCIÉ À 1TBL PHYS	F1103	TBL MENT DUS À OPIACÉS : INTOX AIG +DÉLIRIUM
F0671	TBL COGNITIF LÉGER ASSOCIÉ À 1TBL PHYS	F1104	TBL MENT DUS À OPIACÉS : INTOX AIG +DISTORSION DES PERCEPTIONS
F068	TBL. MENT. PREC. NCA, DUS A LES. CEREB., DYSFCT. CEREB. ET AFF. PHYS.	F1105	TBL MENT DUS À OPIACÉS : INTOX AIG +COMA
F069	TBL. MENT. SAI, DU A LES. CEREB., DYSFCT. CEREB., ET AFF. PHYS.	F1106	TBL MENT DUS À OPIACÉS : INTOX AIG +CONVULSIONS
F070	TBL. ORG. DE LA PERSON.	F1107	TBL MENT DUS À OPIACÉS : INTOX PATHO
F071	SYND. POST-ENCEPHALITIQUE	F111	TBL. MENT. DUS A OPIACÉS : UTIL. NOCIVE
F072	SYND. POST-COMMOTIONNEL	F112	TBL. MENT. DUS A OPIACÉS : SYND. DE DEPENDANCE
F078	TBL. ORG. DE LA PERSON. NCA, DUS A AFF., LES. ET DYSFCT. CEREB.	F1120	DÉPENDANCE AUX OPIACÉS ABSTINENT
F079	TBL. ORG. DE LA PERSON. SAI, DU A AFF., LES. ET DYSFCT. CEREB.	F11200	DÉPENDANCE AUX OPIACÉS ABSTINENT RÉMISSION RÉCENTE
F09	TBL. MENT. ORG. OU SYMPT., SAI	F11201	DÉPENDANCE AUX OPIACÉS ABSTINENT RÉMISSION PART
F100	TBL. MENT. DUS A ALCOOL : INTOX. AIG.		
F1000	TBL MENT DUS À ALCOOL : INTOX AIG SANS COMPLIC		
F1001	TBL MENT DUS À ALCOOL : INTOX AIG +TRAUMA		
F1002	TBL MENT DUS À ALCOOL : INTOX AIG +AUTRES COMPLIC MÉD		
F1003	TBL MENT DUS À ALCOOL : INTOX AIG +DÉLIRIUM		
F1004	TBL MENT DUS À ALCOOL : INTOX AIG +DISTORSION DES PERCEPTIONS		
F1005	TBL MENT DUS À ALCOOL : INTOX AIG +COMA		
F1006	TBL MENT DUS À ALCOOL : INTOX AIG +CONVULSIONS		
F1007	TBL MENT DUS À ALCOOL : INTOX PATHO		
F101	TBL. MENT. DUS A ALCOOL : UTIL. NOCIVE		
F102	TBL. MENT. DUS A ALCOOL : SYND. DE DEPENDANCE		

F11202	DÉPENDANCE AUX OPIACÉS ABSTINENT RÉMISSION CPLT	F12202	DÉPENDANCE CANNABIS ABSTINENT RÉMISSION CPLT
F1121	DÉPENDANCE AUX OPIACÉS ABSTINENT +ENVIR PROTÉGÉ	F1221	DÉPENDANCE CANNABIS ABSTINENT +ENVIR PROTÉGÉ
F1122	DÉPENDANCE AUX OPIACÉS RÉGIME MAINTENANCE/SUBSTIT SURVEILLÉ	F1222	DÉPENDANCE CANNABIS RÉGIME MAINTENANCE/SUBSTIT SURVEILLÉ
F1123	DÉPENDANCE AUX OPIACÉS ABSTINENT +TRAITT AVERSIF	F1223	DÉPENDANCE CANNABIS ABSTINENT +TRAITT AVERSIF
F1124	DÉPENDANCE AUX OPIACÉS UTIL ACTUELLE	F1224	DÉPENDANCE CANNABIS UTIL ACTUELLE
F11240	DÉPENDANCE AUX OPIACÉS UTIL ACTUELLE SANS SYMPT PHYS	F12240	DÉPENDANCE CANNABIS UTIL ACTUELLE SANS SYMPT PHYS
F11241	DÉPENDANCE AUX OPIACÉS UTIL ACTUELLE +SYMPT PHYS	F12241	DÉPENDANCE CANNABIS UTIL ACTUELLE +SYMPT PHYS
F1125	DÉPENDANCE AUX OPIACÉS UTIL CONTINUE	F1225	DÉPENDANCE CANNABIS UTIL CONTINUE
F1126	DÉPENDANCE AUX OPIACÉS UTIL ÉPISOD	F1226	DÉPENDANCE CANNABIS UTIL ÉPISOD
F113	TBL. MENT. DUS A OPIACÉS : SYND. DE SEVRAGE	F123	TBL. MENT. DUS A DERIVES DU CANNABIS : SYND. DE SEVRAGE
F1130	SYND SEVRAGE DES OPIACÉS SANS COMPLIC	F1230	SYND SEVRAGE CANNABIS SANS COMPLIC
F1131	SYND SEVRAGE DES OPIACÉS +CONVULSIONS	F1231	SYND SEVRAGE CANNABIS +CONVULSIONS
F114	TBL. MENT. DUS A OPIACÉS : SYND. DE SEVR. + DELIRIUM	F124	TBL. MENT. DUS A DERIVES DU CANNABIS : SYND. DE SEVR. + DELIRIUM
F1140	SYND SEVRAGE DES OPIACÉS +DÉLIRIUM SANS CONVULSION	F1240	SYND SEVRAGE CANNABIS +DÉLIRIUM SANS CONVULSION
F1141	SYND SEVRAGE DES OPIACÉS +DÉLIRIUM +CONVULSIONS	F1241	SYND SEVRAGE CANNABIS +DÉLIRIUM +CONVULSIONS
F115	TBL. MENT. DUS A OPIACÉS : TBL. PSYCHOT.	F125	TBL. MENT. DUS A DERIVES DU CANNABIS : TBL. PSYCHOT.
F1150	TBL PSYCHOT ALLURE SCHIZOPHR DÛ AUX OPIACÉS	F1250	TBL PSYCHOT ALLURE SCHIZOPHR DÛ CANNABIS
F1151	TBL PSYCHOT +IDÉES DÉLIRES DÛ AUX OPIACÉS	F1251	TBL PSYCHOT +IDÉES DÉLIRES DÛ CANNABIS
F1152	TBL PSYCHOT +HALLUCINATIONS DÛ AUX OPIACÉS	F1252	TBL PSYCHOT +HALLUCINATIONS DÛ CANNABIS
F1153	TBL PSYCHOT +SYMPT POLYMORPHES DÛ AUX OPIACÉS	F1253	TBL PSYCHOT +SYMPT POLYMORPHES DÛ CANNABIS
F1154	TBL PSYCHOT +SYMPT DÉPRESSIFS DÛ AUX OPIACÉS	F1254	TBL PSYCHOT +SYMPT DÉPRESSIFS DÛ CANNABIS
F1155	TBL PSYCHOT +SYMPT MANIAQUES DÛ AUX OPIACÉS	F1255	TBL PSYCHOT +SYMPT MANIAQUES DÛ CANNABIS
F1156	TBL PSYCHOT MIXTE DÛ AUX OPIACÉS	F1256	TBL PSYCHOT MIXTE DÛ CANNABIS
F116	TBL. MENT. DUS A OPIACÉS : SYND. AMNESIQUE	F126	TBL. MENT. DUS A DERIVES DU CANNABIS : SYND. AMNESIQUE
F117	TBL. MENT. DUS A OPIACÉS : TBL. RESIDUEL OU PSYCHOT.	F127	TBL. MENT. DUS A DERIVES DU CANNABIS : TBL. RESIDUEL OU PSYCHOT.
F1170	FLASHBACKS DUS AUX OPIACÉS	F1270	FLASHBACKS DUS CANNABIS
F1171	TBL PERSO/COMPORTE RÉSIDUEL/TARDIF DÛ AUX OPIACÉS	F1271	TBL PERSO/COMPORTE RÉSIDUEL/TARDIF DÛ CANNABIS
F1172	TBL THYMIQUE RÉSIDUEL/TARDIF DÛ AUX OPIACÉS	F1272	TBL THYMIQUE RÉSIDUEL/TARDIF DÛ CANNABIS
F1173	DÉMENCE DUE AUX OPIACÉS	F1273	DÉMENCE DUE CANNABIS
F1174	AUTRE DÉFIC COGNITIF PERSISTANT/TARDIF DÛ AUX OPIACÉS	F1274	AUTRE DÉFIC COGNITIF PERSISTANT/TARDIF DÛ CANNABIS
F1175	TBL PSYCHOT À DÉBUT TARDIF DÛ AUX OPIACÉS	F1275	TBL PSYCHOT À DÉBUT TARDIF DÛ CANNABIS
F118	TBL. MENT. NCA, DUS A OPIACÉS	F128	TBL. MENT. NCA, DUS A DERIVES DU CANNABIS
F119	TBL. MENT. SAI, DUS A OPIACÉS	F129	TBL. MENT. SAI, DUS A DERIVES DU CANNABIS
F120	TBL. MENT. DUS A DERIVES DU CANNABIS : INTOX. AIG.	F130	TBL. MENT. DUS A SÉDATIFS, HYPNOT. : INTOX. AIG.
F1200	TBL MENT DUS À CANNABIS : INTOX AIG SANS COMPLIC	F1300	TBL MENT DUS À SÉDATIFS, HYPNOT : INTOX AIG SANS COMPLIC
F1201	TBL MENT DUS À CANNABIS : INTOX AIG +TRAUMA	F1301	TBL MENT DUS À SÉDATIFS, HYPNOT : INTOX AIG +TRAUMA
F1202	TBL MENT DUS À CANNABIS : INTOX AIG +AUTRES COMPLIC MÉD	F1302	TBL MENT DUS À SÉDATIFS, HYPNOT : INTOX AIG +AUTRES COMPLIC MÉD
F1203	TBL MENT DUS À CANNABIS : INTOX AIG +DÉLIRIUM	F1303	TBL MENT DUS À SÉDATIFS, HYPNOT : INTOX AIG +DÉLIRIUM
F1204	TBL MENT DUS À CANNABIS : INTOX AIG +DISTORSION DES PERCEPTIONS	F1304	TBL MENT PAR SÉDATIFS, HYPNOT : INTOX AIG +DISTORSION DES PERCEPTIONS
F1205	TBL MENT DUS À CANNABIS : INTOX AIG +COMA	F1305	TBL MENT DUS À SÉDATIFS, HYPNOT : INTOX AIG +COMA
F1206	TBL MENT DUS À CANNABIS : INTOX AIG +CONVULSIONS	F1306	TBL MENT DUS À SÉDATIFS, HYPNOT : INTOX AIG +CONVULSIONS
F1207	TBL MENT DUS À CANNABIS : INTOX PATHO	F1307	TBL MENT DUS À SÉDATIFS, HYPNOT : INTOX PATHO
F121	TBL. MENT. DUS A DERIVES DU CANNABIS : UTIL. NOCIVE	F131	TBL. MENT. DUS A SÉDATIFS, HYPNOT. : UTIL. NOCIVE
F122	TBL. MENT. DUS A DERIVES DU CANNABIS : SYND. DE DEPENDANCE	F132	TBL. MENT. DUS A SÉDATIFS, HYPNOT. : SYND. DE DEPENDANCE
F1220	DÉPENDANCE CANNABIS ABSTINENT	F1320	DÉPENDANCE AUX SÉDATIFS, HYPNOT ABSTINENT
F12200	DÉPENDANCE CANNABIS ABSTINENT RÉMISSION PART	F13200	DÉPENDANCE AUX SÉDATIFS, HYPNOT ABSTINENT RÉMISSION RÉCENTE
F12201	DÉPENDANCE CANNABIS ABSTINENT RÉMISSION RÉCENTE		

F13201	DÉPENDANCE AUX SÉDATIFS, HYPNOT ABSTINENT RÉMISSION PART	F141	TBL. MENT. DUS A COCAINE : UTIL. NOCIVE
F13202	DÉPENDANCE AUX SÉDATIFS, HYPNOT ABSTINENT RÉMISSION CPLT	F142	TBL. MENT. DUS A COCAINE : SYND. DE DEPENDANCE
F1321	DÉPENDANCE AUX SÉDATIFS, HYPNOT ABSTINENT +ENVIR PROTÉGÉ	F1420	DÉPENDANCE À COCAÏNE ABSTINENT
F1322	DÉPENDANCE AUX SÉDATIFS, HYPNOT RÉGIME MAINTENANCE/SUBSTIT SURVEILLÉ	F14200	DÉPENDANCE À COCAÏNE ABSTINENT RÉMISSION RÉCENTE
F1323	DÉPENDANCE AUX SÉDATIFS, HYPNOT ABSTINENT +TRAITT AVERSIF	F14201	DÉPENDANCE À COCAÏNE ABSTINENT RÉMISSION PART
F1324	DÉPENDANCE AUX SÉDATIFS, HYPNOT UTIL ACTUELLE	F14202	DÉPENDANCE À COCAÏNE ABSTINENT RÉMISSION CPLT
F13240	DÉPENDANCE AUX SÉDATIFS, HYPNOT UTIL ACTUELLE SANS SYMPT PHYS	F1421	DÉPENDANCE À COCAÏNE ABSTINENT +ENVIR PROTÉGÉ
F13241	DÉPENDANCE AUX SÉDATIFS, HYPNOT UTIL ACTUELLE +SYMPT PHYS	F1422	DÉPENDANCE À COCAÏNE RÉGIME MAINTENANCE/SUBSTIT SURVEILLÉ
F1325	DÉPENDANCE AUX SÉDATIFS, HYPNOT UTIL CONTINUE	F1423	DÉPENDANCE À COCAÏNE ABSTINENT +TRAITT AVERSIF
F1326	DÉPENDANCE AUX SÉDATIFS, HYPNOT UTIL ÉPISOD	F1424	DÉPENDANCE À COCAÏNE UTIL ACTUELLE
F133	TBL. MENT. DUS A SEDATIFS, HYPNOT. : SYND. DE SEVRAGE	F14240	DÉPENDANCE À COCAÏNE UTIL ACTUELLE SANS SYMPT PHYS
F1330	SYND SEVRAGE DES SÉDATIFS, HYPNOT SANS COMPLIC	F14241	DÉPENDANCE À COCAÏNE UTIL ACTUELLE +SYMPT PHYS
F1331	SYND SEVRAGE DES SÉDATIFS, HYPNOT +CONVULSIONS	F1425	DÉPENDANCE À COCAÏNE UTIL CONTINUE
F134	TBL. MENT. DUS A SEDATIFS, HYPNOT. : SYND. DE SEVR. + DELIRIUM	F1426	DÉPENDANCE À COCAÏNE UTIL ÉPISOD
F1340	SYND SEVRAGE DES SÉDATIFS, HYPNOT +DÉLIRIUM SANS CONVULSION	F143	TBL. MENT. DUS A COCAINE : SYND. DE SEVRAGE
F1341	SYND SEVRAGE DES SÉDATIFS, HYPNOT +DÉLIRIUM +CONVULSIONS	F1430	SYND SEVRAGE COCAÏNE SANS COMPLIC
F135	TBL. MENT. DUS A SEDATIFS, HYPNOT. : TBL. PSYCHOT.	F1431	SYND SEVRAGE COCAÏNE +CONVULSIONS
F1350	TBL PSYCHOT ALLURE SCHIZOPHR DÛ AUX SÉDATIFS, HYPNOT	F144	TBL. MENT. DUS A COCAINE : SYND. DE SEVR. + DELIRIUM
F1351	TBL PSYCHOT +IDÉES DÉLIRES DÛ AUX SÉDATIFS, HYPNOT	F1440	SYND SEVRAGE COCAÏNE +DÉLIRIUM SANS CONVULSION
F1352	TBL PSYCHOT +HALLUCINATIONS DÛ AUX SÉDATIFS, HYPNOT	F1441	SYND SEVRAGE COCAÏNE +DÉLIRIUM +CONVULSIONS
F1353	TBL PSYCHOT +SYMPT POLYMORPHES DÛ AUX SÉDATIFS, HYPNOT	F145	TBL. MENT. DUS A COCAINE : TBL. PSYCHOT.
F1354	TBL PSYCHOT +SYMPT DÉPRESSIFS DÛ AUX SÉDATIFS, HYPNOT	F1450	TBL PSYCHOT ALLURE SCHIZOPHR DÛ À COCAÏNE
F1355	TBL PSYCHOT +SYMPT MANIAQUES DÛ AUX SÉDATIFS, HYPNOT	F1451	TBL PSYCHOT +IDÉES DÉLIRES DÛ À COCAÏNE
F1356	TBL PSYCHOT MIXTE DÛ AUX SÉDATIFS, HYPNOT	F1452	TBL PSYCHOT +HALLUCINATIONS DÛ À COCAÏNE
F136	TBL. MENT. DUS A SEDATIFS, HYPNOT. : SYND. AMNESIQUE	F1453	TBL PSYCHOT +SYMPT POLYMORPHES DÛ À COCAÏNE
F137	TBL. MENT. DUS A SEDATIFS, HYPNOT. : TBL. RÉSIDUEL OU PSYCHOT.	F1454	TBL PSYCHOT +SYMPT DÉPRESSIFS DÛ À COCAÏNE
F1370	FLASHBACKS DUS AUX SÉDATIFS, HYPNOT	F1455	TBL PSYCHOT +SYMPT MANIAQUES DÛ À COCAÏNE
F1371	TBL PERSO/COMPORT RÉSIDUEL/TARDIF DÛ AUX SÉDATIFS, HYPNOT	F1456	TBL PSYCHOT MIXTE DÛ À COCAÏNE
F1372	TBL THYMIQUE RÉSIDUEL/TARDIF DÛ AUX SÉDATIFS, HYPNOT	F146	TBL. MENT. DUS A COCAINE : SYND. AMNESIQUE
F1373	DÉMENCE DUE AUX SÉDATIFS, HYPNOT	F147	TBL. MENT. DUS A COCAINE : TBL. RÉSIDUEL OU PSYCHOT.
F1374	AUTRE DÉFIC COGNITIF PERSISTANT/TARDIF DÛ AUX SÉDATIFS, HYPNOT	F1470	FLASHBACKS DUS À COCAÏNE
F1375	TBL PSYCHOT À DÉBUT TARDIF DÛ AUX SÉDATIFS, HYPNOT	F1471	TBL PERSO/COMPORT RÉSIDUEL/TARDIF DÛ À COCAÏNE
F138	TBL. MENT. NCA, DUS A SEDATIFS, HYPNOT.	F1472	TBL THYMIQUE RÉSIDUEL/TARDIF DÛ À COCAÏNE
F139	TBL. MENT. SAI, DUS A SEDATIFS, HYPNOT.	F1473	DÉMENCE DUE À COCAÏNE
F140	TBL. MENT. DUS A COCAÏNE : INTOX. AIG.	F1474	AUTRE DÉFIC COGNITIF PERSISTANT/TARDIF DÛ À COCAÏNE
F1400	TBL MENT DUS À COCAÏNE : INTOX AIG SANS COMPLIC	F1475	TBL PSYCHOT À DÉBUT TARDIF DÛ À COCAÏNE
F1401	TBL MENT DUS À COCAÏNE : INTOX AIG +TRAUMA	F148	TBL. MENT. NCA, DUS A COCAINE
F1402	TBL MENT DUS À COCAÏNE : INTOX AIG +AUTRES COMPLIC MÉD	F149	TBL. MENT. SAI, DUS A COCAINE
F1403	TBL MENT DUS À COCAÏNE : INTOX AIG +DÉLIRIUM	F150	TBL. MENT. DUS A STIMUL. NCA. : INTOX. AIG.
F1404	TBL MENT DUS À COCAÏNE : INTOX AIG +DISTORSION DES PERCEPTIONS	F1500	TBL MENT DUS À STIMUL NCA : INTOX AIG SANS COMPLIC
F1405	TBL MENT DUS À COCAÏNE : INTOX AIG +COMA	F1501	TBL MENT DUS À STIMUL NCA : INTOX AIG +TRAUMA
F1406	TBL MENT DUS À COCAÏNE : INTOX AIG +CONVULSIONS	F1502	TBL MENT DUS À STIMUL NCA : INTOX AIG +AUTRES COMPLIC MÉD
F1407	TBL MENT DUS À COCAÏNE : INTOX PATHO	F1503	TBL MENT DUS À STIMUL NCA : INTOX AIG +DÉLIRIUM
		F1504	TBL MENT DUS À STIMUL NCA : INTOX AIG +DISTORSION DES PERCEPTIONS
		F1505	TBL MENT DUS À STIMUL NCA : INTOX AIG +COMA
		F1506	TBL MENT DUS À STIMUL NCA : INTOX AIG +CONVULSIONS
		F1507	TBL MENT DUS À STIMUL NCA : INTOX PATHO
		F151	TBL. MENT. DUS A STIMUL. NCA. : UTIL. NOCIVE
		F152	TBL. MENT. DUS A STIMUL. NCA. : SYND. DE DEPENDANCE

F1520	DÉPENDANCE À STIMUL NCA ABSTINENT	F1620	DÉPENDANCE AUX HALLUC ABSTINENT
F15200	DÉPENDANCE À STIMUL NCA ABSTINENT RÉMISSION RÉCENTE	F16200	DÉPENDANCE AUX HALLUCIN ABSTINENT RÉMISSION RÉCENTE
F15201	DÉPENDANCE À STIMUL NCA ABSTINENT RÉMISSION PART	F16201	DÉPENDANCE AUX HALLUCIN ABSTINENT RÉMISSION PART
F15202	DÉPENDANCE À STIMUL NCA ABSTINENT RÉMISSION CPLT	F16202	DÉPENDANCE AUX HALLUCIN ABSTINENT RÉMISSION CPLT
F1521	DÉPENDANCE À STIMUL NCA ABSTINENT +ENVIR PROTÉGÉ	F1621	DÉPENDANCE AUX HALLUC ABSTINENT +ENVIR PROTÉGÉ
F1522	DÉPENDANCE À STIMUL NCA RÉGIME MAINTENANCE/SUBSTIT SURVEILLÉ	F1622	DÉPENDANCE AUX HALLUC RÉGIME MAINTENANCE/SUBSTIT SURVEILLÉ
F1523	DÉPENDANCE À STIMUL NCA ABSTINENT +TRAITT AVERSIF	F1623	DÉPENDANCE AUX HALLUC ABSTINENT +TRAITT AVERSIF
F1524	DÉPENDANCE À STIMUL NCA UTIL ACTUELLE	F1624	DÉPENDANCE AUX HALLUC UTIL ACTUELLE
F15240	DÉPENDANCE À STIMUL NCA UTIL ACTUELLE SANS SYMPT PHYS	F16240	DÉPENDANCE AUX HALLUCIN UTIL ACTUELLE SANS SYMPT PHYS
F15241	DÉPENDANCE À STIMUL NCA UTIL ACTUELLE +SYMPT PHYS	F16241	DÉPENDANCE AUX HALLUCIN UTIL ACTUELLE +SYMPT PHYS
F1525	DÉPENDANCE À STIMUL NCA UTIL CONTINUE	F1625	DÉPENDANCE AUX HALLUC UTIL CONTINUE
F1526	DÉPENDANCE À STIMUL NCA UTIL ÉPISOD	F1626	DÉPENDANCE AUX HALLUC UTIL ÉPISOD
F153	TBL. MENT. DUS A STIMUL. NCA. : SYND. DE SEVRAGE	F163	TBL. MENT. DUS A HALLUC. : SYND. DE SEVRAGE
F1530	SYND SEVRAGE STIMUL NCA SANS COMPLIC	F1630	SYND SEVRAGE DES HALLUC SANS COMPLIC
F1531	SYND SEVRAGE STIMUL NCA +CONVULSIONS	F1631	SYND SEVRAGE DES HALLUC +CONVULSIONS
F154	TBL. MENT. DUS A STIMUL. NCA. : SYND. DE SEVR. + DELIRIUM	F164	TBL. MENT. DUS A HALLUC. : SYND. DE SEVR. + DELIRIUM
F1540	SYND SEVRAGE STIMUL NCA +DÉLIRIUM SANS CONVULSION	F1640	SYND SEVRAGE DES HALLUC +DÉLIRIUM SANS CONVULSION
F1541	SYND SEVRAGE STIMUL NCA +DÉLIRIUM +CONVULSIONS	F1641	SYND SEVRAGE DES HALLUC +DÉLIRIUM +CONVULSIONS
F155	TBL. MENT. DUS A STIMUL. NCA. : TBL. PSYCHOT.	F165	TBL. MENT. DUS A HALLUC. : TBL. PSYCHOT.
F1550	TBL PSYCHOT ALLURE SCHIZOPHR DÛ À STIMUL NCA	F1650	TBL PSYCHOT ALLURE SCHIZOPHR DÛ AUX HALLUC
F1551	TBL PSYCHOT +IDÉES DÉLIRES DÛ À STIMUL NCA	F1651	TBL PSYCHOT +IDÉES DÉLIRES DÛ AUX HALLUC
F1552	TBL PSYCHOT +HALLUCINATIONS DÛ À STIMUL NCA	F1652	TBL PSYCHOT +HALLUCINATIONS DÛ AUX HALLUC
F1553	TBL PSYCHOT +SYMPT POLYMORPHES DÛ À STIMUL NCA	F1653	TBL PSYCHOT +SYMPT POLYMORPHES DÛ AUX HALLUC
F1554	TBL PSYCHOT +SYMPT DÉPRESSIFS DÛ À STIMUL NCA	F1654	TBL PSYCHOT +SYMPT DÉPRESSIFS DÛ AUX HALLUC
F1555	TBL PSYCHOT +SYMPT MANIAQUES DÛ À STIMUL NCA	F1655	TBL PSYCHOT +SYMPT MANIAQUES DÛ AUX HALLUC
F1556	TBL PSYCHOT MIXTE DÛ À STIMUL NCA	F1656	TBL PSYCHOT MIXTE DÛ AUX HALLUC
F156	TBL. MENT. DUS A STIMUL. NCA. : SYND. AMNESIQUE	F166	TBL. MENT. DUS A HALLUC. : SYND. AMNESIQUE
F157	TBL. MENT. DUS A STIMUL. NCA. : TBL. RESIDUEL OU PSYCHOT.	F167	TBL. MENT. DUS A HALLUC. : TBL. RESIDUEL OU PSYCHOT.
F1570	FLASHBACKS DUS À STIMUL NCA	F1670	FLASHBACKS DUS AUX HALLUC
F1571	TBL. PERSO/COMPOR RÉSIDUEL/TARDIF DÛ À STIMUL NCA	F1671	TBL. PERSO/COMPOR RÉSIDUEL/TARDIF DÛ AUX HALLUC
F1572	TBL. THYMIQUE RÉSIDUEL/TARDIF DÛ À STIMUL NCA	F1672	TBL. THYMIQUE RÉSIDUEL/TARDIF DÛ AUX HALLUC
F1573	DÉMENCE DUE À STIMUL NCA	F1673	DÉMENCE DUE AUX HALLUC
F1574	AUTRE DÉFIC COGNITIF PERSISTANT/TARDIF DÛ À STIMUL NCA	F1674	AUTRE DÉFIC COGNITIF PERSISTANT/TARDIF DÛ AUX HALLUC
F1575	TBL. PSYCHOT À DÉBUT TARDIF DÛ À STIMUL NCA	F1675	TBL. PSYCHOT À DÉBUT TARDIF DÛ AUX HALLUC
F158	TBL. MENT. NCA, DUS A STIMUL. NCA.	F168	TBL. MENT. NCA, DUS A HALLUC.
F159	TBL. MENT. SAI, DUS A STIMUL. NCA.	F169	TBL. MENT. SAI, DUS A HALLUC.
F160	TBL. MENT. DUS A HALLUC. : INTOX. AIG.	F170	TBL. MENT. DUS A TABAC : INTOX. AIG.
F1600	TBL MENT DUS À HALLUC : INTOX AIG SANS COMPLIC	F1700	TBL MENT DUS À TABAC : INTOX AIG SANS COMPLIC
F1601	TBL MENT DUS À HALLUC : INTOX AIG +TRAUMA	F1701	TBL MENT DUS À TABAC : INTOX AIG +TRAUMA
F1602	TBL MENT DUS À HALLUC : INTOX AIG +AUTRES COMPLIC MÉD	F1702	TBL MENT DUS À TABAC : INTOX AIG +AUTRES COMPLIC MÉD
F1603	TBL MENT DUS À HALLUC : INTOX AIG +DÉLIRIUM	F1703	TBL MENT DUS À TABAC : INTOX AIG +DÉLIRIUM
F1604	TBL MENT DUS À HALLUC : INTOX AIG +DISTORSION DES PERCEPTIONS	F1704	TBL MENT DUS À TABAC : INTOX AIG +DISTORSION DES PERCEPTIONS
F1605	TBL MENT DUS À HALLUC : INTOX AIG +COMA	F1705	TBL MENT DUS À TABAC : INTOX AIG +COMA
F1606	TBL MENT DUS À HALLUC : INTOX AIG +CONVULSIONS	F1706	TBL MENT DUS À TABAC : INTOX AIG +CONVULSIONS
F1607	TBL MENT DUS À HALLUC : INTOX PATHO	F1707	TBL MENT DUS À TABAC : INTOX PATHO
F161	TBL. MENT. DUS A HALLUC. : UTIL. NOCIVE	F171	TBL. MENT. DUS A TABAC : UTIL. NOCIVE
F162	TBL. MENT. DUS A HALLUC. : SYND. DE DEPENDANCE	F172	TBL. MENT. DUS A TABAC : SYND. DE DEPENDANCE
		F1720	DÉPENDANCE AU TABAC ABSTINENT
		F17200	DÉPENDANCE AU TABAC ABSTINENT RÉMISSION RÉCENTE

F17201	DÉPENDANCE AU TABAC ABSTINENT RÉMISSION PART	F18202	DÉPENDANCE AUX SOLVANTS ABSTINENT RÉMISSION CPLT
F17202	DÉPENDANCE AU TABAC ABSTINENT RÉMISSION CPLT	F1821	DÉPENDANCE AUX SOLVANTS ABSTINENT +ENVIR PROTÉGÉ
F1721	DÉPENDANCE AU TABAC ABSTINENT +ENVIR PROTÉGÉ	F1822	DÉPENDANCE AUX SOLVANTS RÉGIME MAINTENANCE/SUBSTIT SURVEILLÉ
F1722	DÉPENDANCE AU TABAC RÉGIME MAINTENANCE/SUBSTIT SURVEILLÉ	F1823	DÉPENDANCE AUX SOLVANTS ABSTINENT +TRAITT AVERSIF
F1723	DÉPENDANCE AU TABAC ABSTINENT +TRAITT AVERSIF	F1824	DÉPENDANCE AUX SOLVANTS UTIL ACTUELLE
F1724	DÉPENDANCE AU TABAC UTIL ACTUELLE	F18240	DÉPENDANCE AUX SOLVANTS UTIL ACTUELLE SANS SYMPT PHYS
F17240	DÉPENDANCE AU TABAC UTIL ACTUELLE SANS SYMPT PHYS	F18241	DÉPENDANCE AUX SOLVANTS UTIL ACTUELLE +SYMPT PHYS
F17241	DÉPENDANCE AU TABAC UTIL ACTUELLE +SYMPT PHYS	F1825	DÉPENDANCE AUX SOLVANTS UTIL CONTINUE
F1725	DÉPENDANCE AU TABAC UTIL CONTINUE	F1826	DÉPENDANCE AUX SOLVANTS UTIL ÉPISOD
F1726	DÉPENDANCE AU TABAC UTIL ÉPISOD	F183	TBL. MENT. DUS A SOLVANTS VOLATILS : SYND. DE SEVRAGE
F173	TBL. MENT. DUS A TABAC : SYND. DE SEVRAGE	F1830	SYND SEVRAGE DES SOLVANTS SANS COMPLIC
F1730	SYND SEVRAGE TABAC SANS COMPLIC	F1831	SYND SEVRAGE DES SOLVANTS +CONVULSIONS
F1731	SYND SEVRAGE TABAC +CONVULSIONS	F184	TBL. MENT. DUS A SOLVANTS VOLATILS : SYND. DE SEVR. + DELIRIUM
F174	TBL. MENT. DUS A TABAC : SYND. DE SEVR. + DELIRIUM	F1840	SYND SEVRAGE DES SOLVANTS +DÉLIRIUM SANS CONVULSION
F1740	SYND SEVRAGE TABAC +DÉLIRIUM SANS CONVULSION	F1841	SYND SEVRAGE DES SOLVANTS +DÉLIRIUM +CONVULSIONS
F1741	SYND SEVRAGE TABAC +DÉLIRIUM +CONVULSIONS	F185	TBL. MENT. DUS A SOLVANTS VOLATILS : TBL. PSYCHOT.
F175	TBL. MENT. DUS A TABAC : TBL. PSYCHOT.	F1850	TBL PSYCHOT ALLURE SCHIZOPHR DÛ AUX SOLVANTS
F1750	TBL PSYCHOT ALLURE SCHIZOPHR DÛ AU TABAC	F1851	TBL PSYCHOT +IDÉES DÉLIRES DÛ AUX SOLVANTS
F1751	TBL PSYCHOT +IDÉES DÉLIRES DÛ AU TABAC	F1852	TBL PSYCHOT +HALLUCINATIONS DÛ AUX SOLVANTS
F1752	TBL PSYCHOT +HALLUCINATIONS DÛ AU TABAC	F1853	TBL PSYCHOT +SYMPT POLYMORPHES DÛ AUX SOLVANTS
F1753	TBL PSYCHOT +SYMPT POLYMORPHES DÛ AU TABAC	F1854	TBL PSYCHOT +SYMPT DÉPRESSIFS DÛ AUX SOLVANTS
F1754	TBL PSYCHOT +SYMPT DÉPRESSIFS DÛ AU TABAC	F1855	TBL PSYCHOT +SYMPT MANIAQUES DÛ AUX SOLVANTS
F1755	TBL PSYCHOT +SYMPT MANIAQUES DÛ AU TABAC	F1856	TBL PSYCHOT MIXTE DÛ AUX SOLVANTS
F1756	TBL PSYCHOT MIXTE DÛ AU TABAC	F186	TBL. MENT. DUS A SOLVANTS VOLATILS : SYND. AMNESIQUE
F176	TBL. MENT. DUS A TABAC : SYND. AMNESIQUE	F187	TBL. MENT. DUS A SOLVANTS VOLATILS : TBL. RESIDUEL OU PSYCHOT.
F177	TBL. MENT. DUS A TABAC : TBL. RESIDUEL OU PSYCHOT.	F1870	FLASHBACKS DUS AUX SOLVANTS
F1770	FLASHBACKS DUS AU TABAC	F1871	TBL PERSO/COMPORTE RÉSIDUEL/TARDIF DÛ AUX SOLVANTS
F1771	TBL PERSO/COMPORTE RÉSIDUEL/TARDIF DÛ AU TABAC	F1872	TBL THYMIQUE RÉSIDUEL/TARDIF DÛ AUX SOLVANTS
F1772	TBL THYMIQUE RÉSIDUEL/TARDIF DÛ AU TABAC	F1873	DÉMENCE DUE AUX SOLVANTS
F1773	DÉMENCE DUE AU TABAC	F1874	AUTRE DÉFIC COGNITIF PERSISTANT/TARDIF DÛ AUX SOLVANTS
F1774	AUTRE DÉFIC COGNITIF PERSISTANT/TARDIF DÛ AU TABAC	F1875	TBL PSYCHOT À DÉBUT TARDIF DÛ AUX SOLVANTS
F1775	TBL PSYCHOT À DÉBUT TARDIF DÛ AU TABAC	F188	TBL. MENT. NCA, DUS A SOLVANTS VOLATILS
F178	TBL. MENT. NCA, DUS A TABAC	F189	TBL. MENT. SAI, DUS A SOLVANTS VOLATILS
F179	TBL. MENT. SAI, DUS A TABAC	F190	TBL. MENT. DUS A DROGUES MULT. OU NCA. : INTOX. AIG.
F180	TBL. MENT. DUS A SOLVANTS VOLATILS : INTOX. AIG.	F1900	TBL MENT DUS À DROGUES MULT +NCA : INTOX AIG SANS COMPLIC
F1800	TBL MENT DUS À SOLVANTS VOLATILS : INTOX AIG SANS COMPLIC	F1901	TBL MENT DUS À DROGUES MULT +NCA : INTOX AIG +TRAUMA
F1801	TBL MENT DUS À SOLVANTS VOLATILS : INTOX AIG +TRAUMA	F1902	TBL MENT DUS À DROGUES MULT +NCA : INTOX AIG +AUTRES COMPLIC MÉD
F1802	TBL MENT DUS À SOLVANTS VOLATILS : INTOX AIG +AUTRES COMPLIC MÉD	F1903	TBL MENT DUS À DROGUES MULT +NCA : INTOX AIG +DÉLIRIUM
F1803	TBL MENT DUS À SOLVANTS VOLATILS : INTOX AIG +DÉLIRIUM	F1904	TBL MENT PAR DROGUES MULT +NCA : INTOX AIG +DISTORSION DES PERCEPTIONS
F1804	TBL MENT PAR SOLVANTS VOLATILS : INTOX AIG +DISTORSION DES PERCEPTIONS	F1905	TBL MENT DUS À DROGUES MULT +NCA : INTOX AIG +COMA
F1805	TBL MENT DUS À SOLVANTS VOLATILS : INTOX AIG +COMA	F1906	TBL MENT DUS À DROGUES MULT +NCA : INTOX AIG +CONVULSIONS
F1806	TBL MENT DUS À SOLVANTS VOLATILS : INTOX AIG +CONVULSIONS	F1907	TBL MENT DUS À DROGUES MULT +NCA : INTOX PATHO
F1807	TBL MENT DUS À SOLVANTS VOLATILS : INTOX PATHO	F191	TBL. MENT. DUS A DROGUES MULT. OU NCA. : UTIL. NOCIVE
F181	TBL. MENT. DUS A SOLVANTS VOLATILS : UTIL. NOCIVE	F192	TBL. MENT. DUS A DROGUES MULT. OU NCA. : SYND. DE DEPENDANCE
F182	TBL. MENT. DUS A SOLVANTS VOLATILS : SYND. DE DEPENDANCE		
F1820	DÉPENDANCE AUX SOLVANTS ABSTINENT		
F18200	DÉPENDANCE AUX SOLVANTS ABSTINENT RÉMISSION RÉCENTE		
F18201	DÉPENDANCE AUX SOLVANTS ABSTINENT RÉMISSION PART		

F1920	DÉPENDANCE À DROGUES MULT +NCA ABSTINENT	F201	SCHIZOPHRENIE HEBEPHRENIQUE
F19200	DÉPENDANCE À DROGUES MULT +NCA ABSTINENT RÉMISSION RÉCENTE	F2010	SCHIZO HÉBÉPHRÉNIQUE CONTINUE
F19201	DÉPENDANCE À DROGUES MULT +NCA ABSTINENT RÉMISSION PART	F2011	SCHIZO HÉBÉPHRÉNIQUE +DÉFIC PROGR
F19202	DÉPENDANCE À DROGUES MULT +NCA ABSTINENT RÉMISSION CPLT	F2012	SCHIZO HÉBÉPHRÉNIQUE +DÉFIC STABLE
F1921	DÉPENDANCE À DROGUES MULT +NCA ABSTINENT +ENVIR PROTÉGÉ	F2013	SCHIZO HÉBÉPHRÉNIQUE RÉMITTENTE
F1922	DÉPENDANCE À DROGUES MULT +NCA RÉGIME MAINTENANCE/SUBSTIT SURVEILLÉ	F2014	SCHIZO HÉBÉPHRÉNIQUE RÉMISSION INCOMPLÈTE
F1923	DÉPENDANCE À DROGUES MULT +NCA ABSTINENT +TRAITT AVERSIF	F2015	SCHIZO HÉBÉPHRÉNIQUE RÉMISSION CPLT
F1924	DÉPENDANCE À DROGUES MULT +NCA UTIL ACTUELLE	F2018	SCHIZO HÉBÉPHRÉNIQUE AUTRE ÉVOL
F19240	DÉPENDANCE À DROGUES MULT +NCA UTIL ACTUELLE SANS SYMPT PHYS	F2019	SCHIZO HÉBÉPHRÉNIQUE ÉVOL IMPRÉVISIBLE PÉRIODE OBS TROP BRÈVE
F19241	DÉPENDANCE À DROGUES MULT +NCA UTIL ACTUELLE +SYMPT PHYS	F202	SCHIZOPHRENIE CATATONIQUE
F1925	DÉPENDANCE À DROGUES MULT +NCA UTIL CONTINUE	F2020	SCHIZO CATATONIQUE CONTINUE
F1926	DÉPENDANCE À DROGUES MULT +NCA UTIL ÉPISOD	F2021	SCHIZO CATATONIQUE +DÉFIC PROGR
F193	TBL. MENT. DUS A DROGUES MULT. OU NCA. : SYND. DE SEVRAGE	F2022	SCHIZO CATATONIQUE +DÉFIC STABLE
F1930	SYND SEVRAGE DROGUES MULT +NCA SANS COMPLIC	F2023	SCHIZO CATATONIQUE RÉMITTENTE
F1931	SYND SEVRAGE DROGUES MULT +NCA +CONVULSIONS	F2024	SCHIZO CATATONIQUE RÉMISSION INCOMPLÈTE
F194	TBL. MENT. DUS A DROGUES MULT. OU NCA. : SYND. DE SEVR. + DELIRIUM	F2025	SCHIZO CATATONIQUE RÉMISSION CPLT
F1940	SYND SEVRAGE DROGUES MULT +NCA +DÉLIRIUM SANS CONVULSION	F2028	SCHIZO CATATONIQUE AUTRE ÉVOL
F1941	SYND SEVRAGE DROGUES MULT +NCA +DÉLIRIUM +CONVULSIONS	F2029	SCHIZO CATATONIQUE ÉVOL IMPRÉVISIBLE PÉRIODE OBS TROP BRÈVE
F195	TBL. MENT. DUS A DROGUES MULT. OU NCA. : TBL. PSYCHOT.	F203	SCHIZOPHRENIE INDIFFÉRENCIEE
F1950	TBL PSYCHOT ALLURE SCHIZOPHR DÛ DROGUES MULT +NCA	F2030	SCHIZO INDIFFÉRENCIÉE CONTINUE
F1951	TBL PSYCHOT +IDÉES DÉLIRE DÛ DROGUES MULT +NCA	F2031	SCHIZO INDIFFÉRENCIÉE +DÉFIC PROGR
F1952	TBL PSYCHOT +HALLUCINATIONS DÛ DROGUES MULT +NCA	F2032	SCHIZO INDIFFÉRENCIÉE +DÉFIC STABLE
F1953	TBL PSYCHOT +SYMPT POLYMORPHES DÛ DROGUES MULT +NCA	F2033	SCHIZO INDIFFÉRENCIÉE RÉMITTENTE
F1954	TBL PSYCHOT +SYMPT DÉPRESSIFS DÛ DROGUES MULT +NCA	F2034	SCHIZO INDIFFÉRENCIÉE RÉMISSION INCOMPLÈTE
F1955	TBL PSYCHOT +SYMPT MANIAQUES DÛ DROGUES MULT +NCA	F2035	SCHIZO INDIFFÉRENCIÉE RÉMISSION CPLT
F1956	TBL PSYCHOT MIXTE DÛ DROGUES MULT +NCA	F2038	SCHIZO INDIFFÉRENCIÉE AUTRE ÉVOL
F196	TBL. MENT. DUS A DROGUES MULT. OU NCA. : SYND. AMNESIQUE	F2039	SCHIZO INDIFFÉRENCIÉE ÉVOL IMPRÉVISIBLE PÉRIODE OBS TROP BRÈVE
F197	TBL. MENT. DUS A DROGUES MULT. OU NCA. : TBL. RESIDUEL OU PSYCHOT.	F204	DEPRES. POST-SCHIZOPHRENIQUE
F1970	FLASHBACKS DUS DROGUES MULT +NCA	F2040	DÉPRES POSTSCHIZO CONTINUE
F1971	TBL PERSO/COMPOR RÉSIDUEL/TARDIF DÛ À DROGUES MULT +NCA	F2041	DÉPRES POSTSCHIZO +DÉFIC PROGR
F1972	TBL THYMIQUE RÉSIDUEL/TARDIF DÛ À DROGUES MULT +NCA	F2042	DÉPRES POSTSCHIZO +DÉFIC STABLE
F1973	DÉMENCE DUE À DROGUES MULT +NCA	F2043	DÉPRES POSTSCHIZO RÉMITTENTE
F1974	AUTRE DÉFIC COGNITIF PERSISTANT/TARDIF DÛ À DROGUES MULT +NCA	F2044	DÉPRES POSTSCHIZO RÉMISSION INCOMPLÈTE
F1975	TBL PSYCHOT À DÉBUT TARDIF DÛ À DROGUES MULT +NCA	F2045	DÉPRES POSTSCHIZO RÉMISSION CPLT
F198	TBL. MENT. NCA, DUS A DROGUES MULT. OU NCA	F2048	DÉPRES POSTSCHIZO AUTRE ÉVOL
F199	TBL. MENT. SAI, DUS A DROGUES MULT. OU NCA.	F2049	DÉPRES POSTSCHIZO ÉVOL IMPRÉVISIBLE PÉRIODE OBS TROP BRÈVE
F200	SCHIZOPHRENIE PARANOÏDE	F205	SCHIZOPHRENIE RESIDUELLE
F2000	SCHIZO PARANOÏDE CONTINUE	F2050	SCHIZO RÉSIDUELLE CONTINUE
F2001	SCHIZO PARANOÏDE +DÉFIC PROGR	F2051	SCHIZO RÉSIDUELLE +DÉFIC PROGR
F2002	SCHIZO PARANOÏDE +DÉFIC STABLE	F2052	SCHIZO RÉSIDUELLE +DÉFIC STABLE
F2003	SCHIZO PARANOÏDE RÉMITTENTE	F2053	SCHIZO RÉSIDUELLE RÉMITTENTE
F2004	SCHIZO PARANOÏDE RÉMISSION INCOMPLÈTE	F2054	SCHIZO RÉSIDUELLE RÉMISSION INCOMPLÈTE
F2005	SCHIZO PARANOÏDE RÉMISSION CPLT	F2055	SCHIZO RÉSIDUELLE RÉMISSION CPLT
F2008	SCHIZO PARANOÏDE AUTRE ÉVOL	F2058	SCHIZO RÉSIDUELLE AUTRE ÉVOL
F2009	SCHIZO PARANOÏDE ÉVOL IMPRÉVISIBLE PÉRIODE OBS TROP BRÈVE	F2059	SCHIZO RÉSIDUELLE ÉVOL IMPRÉVISIBLE PÉRIODE OBS TROP BRÈVE
		F206	SCHIZOPHRENIE SIMPLE
		F2060	SCHIZO SIMPLE CONTINUE
		F2061	SCHIZO SIMPLE +DÉFIC PROGR
		F2062	SCHIZO SIMPLE +DÉFIC STABLE
		F2063	SCHIZO SIMPLE RÉMITTENTE
		F2064	SCHIZO SIMPLE RÉMISSION INCOMPLÈTE
		F2065	SCHIZO SIMPLE RÉMISSION CPLT
		F2068	SCHIZO SIMPLE AUTRE ÉVOL
		F2069	SCHIZO SIMPLE ÉVOL IMPRÉVISIBLE PÉRIODE OBS TROP BRÈVE
		F208	SCHIZOPHRENIE, NCA
		F2080	AUTRES FORMES SCHIZO CONTINUE
		F2081	AUTRES FORMES SCHIZO +DÉFIC PROGR
		F2082	AUTRES FORMES SCHIZO +DÉFIC STABLE
		F2083	AUTRES FORMES SCHIZO RÉMITTENTE
		F2084	AUTRES FORMES SCHIZO RÉMISSION INCOMPLÈTE
		F2085	AUTRES FORMES SCHIZO RÉMISSION CPLT
		F2088	AUTRES FORMES SCHIZO AUTRE ÉVOL
		F2089	AUTRES FORMES SCHIZO ÉVOL IMPRÉVISIBLE PÉRIODE OBS TROP BRÈVE
		F209	SCHIZOPHRENIE, SAI
		F2090	SCHIZO SAI CONTINUE
		F2091	SCHIZO SAI +DÉFIC PROGR
		F2092	SCHIZO SAI +DÉFIC STABLE
		F2093	SCHIZO SAI RÉMITTENTE
		F2094	SCHIZO SAI RÉMISSION INCOMPLÈTE

F2095	SCHIZO SAI RÉMISSION CPLT	F312	TBL. AFF. BIPOL., MANIAQUE AVEC SYMPT. PSYCHOT.
F2098	SCHIZO SAI AUTRE ÉVOL	F3120	TBL AFF BIPOL ÉPISODE MANIAQUE +SYMPT PSYCHOT HUMEUR CONCORD
F2099	SCHIZO SAI ÉVOL IMPRÉVISIBLE PÉRIODE OBS TROP BRÈVE	F3121	TBL AFF BIPOL ÉPISODE MANIAQUE +SYMPT PSYCHOT HUMEUR NON CONCORD
F21	TBL. SCHIZOTYPIQUE	F313	TBL. AFF. BIPOL., DEPRES. LEGERE OU MOY.
F220	TBL. DELIRANT	F3130	TBL AFF BIPOL ÉPIS ACTUEL DÉPRES LÉGÈRE OU MOY SANS SYND SOMAT
F228	TBL. DELIRANTS PERSISTANTS, NCA	F3131	TBL AFF BIPOL ÉPIS ACTUEL DÉPRES LÉGÈRE OU MOY +SYND SOMAT
F229	TBL. DELIRANT PERSISTANT, SAI	F314	TBL. AFF. BIPOL., DEPRES. SEVERE SANS SYMPT. PSYCHOT.
F230	TBL. PSYCHOT. AIG. POLYMORPHE, SAI	F315	TBL. AFF. BIPOL., DEPRES. SEVERE AVEC SYMPT. PSYCHOT.
F2300	TBL PSYCHOT AIG POLYMORPHE SANS SYMPT SCHIZO +STRESS ASSOCIÉ	F3150	TBL AFF BIPOL ÉPISODE DÉPRES SÉVÈRE +SYMPT PSYCHOT HUMEUR CONCORD
F2301	TBL PSYCHOT AIG POLYMORPHE SANS SYMPT SCHIZO +STRESS ASSOCIÉ	F3151	TBL AFF BIPOL ÉPISODE DÉPRES SÉVÈRE +SYMPT PSYCHOT HUMEUR NON CONCORD
F231	TBL. PSYCHOT. AIG. POLYMORPHE AVEC SYMPT. SCHIZOPHRENIQUES	F316	TBL. AFF. BIPOL., MIXTE
F2310	TBL PSYCHOT AIG POLYMORPHE +SYMPT SCHIZO SANS STRESS ASSOCIÉ	F317	TBL. AFF. BIPOL., ACTUELLEMENT EN REMISSION
F2311	TBL PSYCHOT AIG POLYMORPHE +SYMPT SCHIZO +STRESS ASSOCIÉ	F318	TBL. AFF. BIPOL., NCA
F232	TBL. PSYCHOT. AIG. D'ALLURE SCHIZOPHRENIQUE	F319	TBL. AFF. BIPOL., SAI
F2320	TBL PSYCHOT AIG ALLURE SCHIZOPHR SANS STRESS ASSOCIÉ	F320	EPISODE DEPRES. LEGER
F2321	TBL PSYCHOT AIG ALLURE SCHIZOPHR +STRESS ASSOCIÉ	F3200	ÉPISODE DÉPRES LÉGER SANS SYND SOMATIQUE
F233	TBL. PSYCHOT. AIG. DELIRANT, NCA	F3201	ÉPISODE DÉPRES LÉGER +SYND SOMATIQUE
F2330	AUTRE TBL PSYCHOT AIG SURTT DÉLIR SANS STRESS ASSOCIÉ	F321	EPISODE DEPRES. MOY.
F2331	AUTRE TBL PSYCHOT AIG SURTT DÉLIR +STRESS ASSOCIÉ	F3210	ÉPISODE DÉPRES MOY SANS SYND SOMATIQUE
F238	TBL. PSYCHOT. AIG. ET TRANSIT., NCA	F3211	ÉPISODE DÉPRES MOY +SYND SOMATIQUE
F2380	AUTRES TBL PSYCHOT AIGUS +TRANSITOIRES SANS STRESS ASSOCIÉ	F322	EPISODE DEPRES. SEVERE SANS SYMPT. PSYCHOT.
F2381	AUTRES TBL PSYCHOT AIGUS +TRANSITOIRES +STRESS ASSOCIÉ	F323	EPISODE DEPRES. SEVERE AVEC SYMPT. PSYCHOT.
F239	TBL. PSYCHOT. AIG. ET TRANSIT., SAI	F3230	EPISODE DÉPRES SÉVÈRE +SYMPT PSYCHOT HUMEUR CONCORD
F2390	TBL PSYCHOT AIG +TRANSIT SAI SANS STRESS ASSOCIÉ	F3231	EPISODE DÉPRES SÉVÈRE +SYMPT PSYCHOT HUMEUR NON CONCORD
F2391	TBL PSYCHOT AIG +TRANSIT SAI +STRESS ASSOCIÉ	F328	EPISODES DEPRES., NCA
F24	TBL. DELIRANT INDUIT	F329	EPISODE DEPRES., SAI
F250	TBL. SCHIZO-AFFECTIF, TYPE MANIAQUE	F330	TBL. DEPRES. RECURRENT, LEGER
F2500	TBL SCHIZO AFF, MANIAQUE, SYMPT AFF +SCHIZO 0 SYMPT SCHIZO PERSISTANTS	F3300	TBL DÉPRES RÉCURRENT ÉPISODE ACTUEL LÉGER SANS SYND SOMATIQUE
F2501	TBL SCHIZO AFF, MANIAQUE, SYMPT AFF +SCHIZO +SYMPT SCHIZO PERSISTANTS	F3301	TBL DÉPRES RÉCURRENT ÉPISODE ACTUEL LÉGER +SYND SOMATIQUE
F251	TBL. SCHIZO-AFFECTIF, TYPE DEPRES.	F331	TBL. DEPRES. RECURRENT, MOY.
F2510	TBL SCHIZO AFF, DÉPRES, SYMPT AFF +SCHIZO 0 SYMPT SCHIZO PERSISTANTS	F3310	TBL DÉPRES RÉCURRENT ÉPISODE ACTUEL MOY SANS SYND SOMATIQUE
F2511	TBL SCHIZO AFF, DÉPRES, SYMPT AFF +SCHIZO +SYMPT SCHIZO PERSISTANTS	F3311	TBL DÉPRES RÉCURRENT ÉPISODE ACTUEL MOY +SYND SOMATIQUE
F252	TBL. SCHIZO-AFFECTIF, TYPE MIXTE	F332	TBL. DEPRES. RECURRENT, SEVERE SANS SYMPT. PSYCHOT.
F2520	TBL SCHIZO AFF, MIXTE, SYMPT AFF +SCHIZO 0 SYMPT SCHIZO PERSISTANTS	F333	TBL. DEPRES. RECURRENT, SEVERE AVEC SYMPT. PSYCHOT.
F2521	TBL SCHIZO AFF, MIXTE, SYMPT AFF +SCHIZO +SYMPT SCHIZO PERSISTANTS	F3330	TBL DÉPRES RÉCURRENT ÉPISODE SÉVÈRE +SYMPT PSYCHOT HUMEUR CONCORD
F258	TBL. SCHIZO-AFFECTIFS, NCA	F3331	TBL DÉPRES RÉCURRENT ÉPISODE SÉVÈRE +SYMPT PSYCHOT HUMEUR NON CONCORD
F2580	AUTRES TBL SCHIZO AFF SYMPT AFF +SCHIZO 0 SYMPT SCHIZO PERSISTANTS	F334	TBL. DEPRES. RECURRENT, ACTUELLEMENT EN REMISSION
F2581	AUTRES TBL SCHIZO AFF SYMPT AFF +SCHIZO +SYMPT SCHIZO PERSISTANTS	F338	TBL. DEPRES. RECURRENTS, NCA
F259	TBL. SCHIZO-AFFECTIF, SAI	F339	TBL. DEPRES. RECURRENT, SAI
F2590	TBL SCHIZO AFF SAI SYMPT AFF +SCHIZO 0 SYMPT SCHIZO PERSISTANTS	F340	CYCLOTHYMIE
F2591	TBL SCHIZO AFF SAI SYMPT AFF +SCHIZO +SYMPT SCHIZO PERSISTANTS	F341	DYSTHYMIE
F28	TBL. PSYCHOT. NON ORG., NCA	F348	TBL. DE L'HUMEUR PERSISTANTS, NCA
F29	PSYCHOSE NON ORG., SAI	F349	TBL. DE L'HUMEUR PERSISTANT, SAI
F300	HYPOMANIE	F380	TBL. DE L'HUMEUR ISOLEES, NCA
F301	MANIE SANS SYMPT. PSYCHOT.	F3800	ÉPISODE AFFECTIF MIXTE
F302	MANIE AVEC SYMPT. PSYCHOT.	F381	TBL. DE L'HUMEUR RECURRENTS, NCA
F3020	MANIE +SYMPT PSYCHOT HUMEUR CONCORD	F3810	TBL DÉPRES RÉCURRENT BREF
F3021	MANIE +SYMPT PSYCHOT HUMEUR NON CONCORD	F388	TBL. DE L'HUMEUR PREC., NCA
F308	EPISODES MANIAQUES, NCA	F39	TBL. DE L'HUMEUR, SAI
F309	EPISODE MANIAQUE, SAI	F400	AGORAPHOBIE
F310	TBL. AFF. BIPOL., HYPOMANIAQUE	F4000	AGORAPHOBIE SANS TBL PANIQUE
F311	TBL. AFF. BIPOL., MANIAQUE SANS SYMPT. PSYCHOT.	F4001	AGORAPHOBIE +TBL PANIQUE
		F401	PHOBIES SOCIALES
		F402	PHOBIES SPECIFIQUES
		F408	TBL. ANXIEUX PHOBIQUES, NCA

F409	TBL. ANXIEUX PHOBIQUE, SAI	F504	HYPERPHAGIE ASSOCIEE A D'AUTRES PERTUBATIONS PSYCHO.
F410	TBL. PANIQUE	F505	VOMISSEMENTS ASSOCIES A D'AUTRES PERTUBATIONS PSYCHO.
F4100	TBL PANIQUE MOY	F508	TBL. DE L'ALIMENTATION NON ORG., NCA
F4101	TBL PANIQUE SEVERE	F509	TBL. DE L'ALIMENTATION NON ORG., SAI
F411	ANXIETE GENERALISEE	F510	INSOMNIE NON ORG.
F412	TBL. ANXIEUX ET DEPRES. MIXTE	F511	HYPERSOMNIE NON ORG.
F413	TBL. ANXIEUX MIXTES, NCA	F512	TBL. DU RYTHME VEILLE-SOMMEIL NON DU A UNE CAUSE ORG.
F418	TBL. ANXIEUX PREC., NCA	F513	SOMNANBULISME
F419	TBL. ANXIEUX, SAI	F514	TERREURS NOCTURNES
F420	TBL. OBSESS.-COMPULSIF AVEC IDEES OU RUMINATIONS OBSED. AU 1ER PLAN	F515	CAUCHEMARS
F421	TBL. OBSESS.-COMPULSIF AVEC COMPORT. COMP. AU 1ER PLAN	F518	TBL. DU SOMMEIL NON ORG., NCA
F422	TBL. OBSESS.-COMPULSIF : FORME MIXTE	F519	TBL. DU SOMMEIL NON ORG., SAI
F428	TBL. OBSESS.-COMPULSIF, NCA	F520	ABSENCE OU PERTE DE DESIR SEXUEL
F429	TBL. OBSESS.-COMPULSIF, SAI	F521	AVERSION SEXUELLE ET MANQUE DE PLAISIR SEXUEL
F430	REAC. AIG. A UN FACT. DE STRESS	F5210	AVERSION SEXUELLE
F4300	RÉAC AIG LÉGÈRE À 1FACT STRESS	F5211	MANQUE PLAISIR SEXUEL
F4301	RÉAC AIG MOY À 1FACT STRESS	F522	ECHEC DE LA REPONSE GENITALE
F4302	RÉAC AIG SEVÈRE À 1FACT STRESS	F523	DYSFCT. ORGASMIQUE
F431	ETAT DE STRESS POST-TRAUMA.	F524	EJACULATION PRECOCE
F432	TBL. DE L'ADAPTATION	F525	VAGINISME NON ORG.
F4320	RÉAC DÉPRESSIVE BRÈVE	F526	DYSPAREUNIE NON ORG.
F4321	RÉAC DÉPRESSIVE PROLONGÉE	F527	ACTIVITE SEXUELLE EXCESSIVE
F4322	RÉAC MIXTE ANXIEUSE +DÉPRESSIVE	F528	DYSFCT. SEXUELS NCA, NON DUS A UN TBL. OU A UNE MAL. ORG.
F4323	TBL ADAPT +PRÉDOMINANCE PERTURBATION AUTRES ÉMOTIONS	F529	DYSFCT. SEXUEL SAI, NON DU A UN TBL. OU A UNE MAL. ORG.
F4324	TBL ADAPT +PRÉDOMINANCE PERTURBATION DES CONDUITES	F530	TBL. MENT. LEGRS ASSOCIES A LA PUERP., NCA
F4325	TBL ADAPT +PERTURBATION MIXTE DES ÉMOTIONS +DES CONDUITES	F531	TBL. MENT. SEVERES ASSOCIES A LA PUERP., NCA
F4328	TBL ADAPT +PRÉDOMINANCE AUTRES SYMPT SPÉCIFIÉS	F538	AUTRES TBL. MENT. ASSOCIES A LA PUERP., NCA
F438	REAC. A UN FACTEUR DE STRESS SEVERE, NCA	F539	TBL. MENT. DE LA PUERP., SAI
F439	REAC. A UN FACT. DE STRESS SEVERE, SAI	F54	FACT. PSYCHO. ET COMPORT. ASSOCIES A DES MAL. OU DES TBL. CL. AILL.
F440	AMNESIE DISSOCIATIVE	F55	ABUS DE SUBST. N'ENTRAINANT PAS DE DEPENDANCE
F441	FUGUE DISSOCIATIVE	F55+0	ABUS ANTIDÉPRESSEURS
F442	STUPEUR DISSOCIATIVE	F55+1	PRISE RÉGULIÈRE LAXATIFS
F443	ETATS DE TRANSE ET DE POSSESSION	F55+2	ABUS ANALGÉSIIQUES
F444	TBL. MOTEURS DISSOCIATIFS	F55+3	ABUS ANTIACIDES
F445	CONVULSIONS DISSOCIATIVES	F55+4	ABUS VITAMINES
F446	ANEST. DISSOCIATIVE ET ATTEINTES SENSORIELLES	F55+5	ABUS STÉROÏDES +HORMONES
F447	TBL. DISSOCIATIF MIXTE	F55+6	ABUS PRÉPA À BASE PLANTES +REMÈDES POPULAIRES
F448	TBL. DISSOCIATIFS, NCA	F55+8	ABUS AUTRES SUBST N'ENTRAINANT PAS DÉPENDANCE
F4480	SYND GANSER	F55+9	ABUS SUBST N'ENTRAINANT PAS DÉPENDANCE SAI
F4481	PERSO MULT	F59	SYND. COMPORT. SAI ASSOCIES A PERTURBATIONS PHYSIO. ET A FACT. PHYS.
F4482	TBL DISSOCIATIFS TRANSITOIRES ENFANCE/ADO	F600	PERSON. PARANOIAQUE
F4488	AUTRES TBL DISSOCIATIFS SPÉCIFIÉS	F601	PERSON. SCHIZOÏDE
F449	TBL. DISSOCIATIF, SAI	F602	PERSON. DYSSOCIALE
F450	SOMATISATION	F603	PERSON. ÉMOTIONNELLEMENT LABILE
F451	TBL. SOMATOFORME INDIFFERENCIE	F6030	PERSO ÉMOTIONNELLEMENT LABILE TYPE IMPULSIF
F452	TBL. HYPOCONDRIQUE	F6031	PERSO ÉMOTIONNELLEMENT LABILE TYPE BORDERLINE
F453	DYSFONCTIONNEMENT NEUROVEGETATIF SOMATOFORME	F604	PERSON. HISTRIONIQUE
F4530	DYSFONCTIONNEMENT NEUROVÉGÉTATIF EXPRESSION CIRCUL	F605	PERSON. ANANKASTIQUE
F4531	DYSFONCTIONNEMENT NEUROVÉGÉTATIF EXPRESSION αSOGASTR	F606	PERSON. ANXIEUSE
F4532	DYSFONCTIONNEMENT NEUROVÉGÉTATIF EXPRESSION INTST	F607	PERSON. DEPENDANTE
F4533	DYSFONCTIONNEMENT NEUROVÉGÉTATIF EXPRESSION RESP	F608	TBL. SPÉCIFIQUES DE LA PERSON., NCA
F4534	DYSFONCTIONNEMENT NEUROVÉGÉTATIF EXPRESSION URO-GÉN	F609	TBL. DE LA PERSON., SAI
F4538	DYSFONCTIONNEMENT NEUROVÉGÉTATIF EXPRESSION AUTRE	F61	TBL. MIXTES DE LA PERSON. ET AUTRES TBL. DE LA PERSON.
F454	SYND. DOULOUREUX SOMATOFORME PERSISTANT	F61+0	TBL MIXTES PERSO
F458	TBL. SOMATOFORMES, NCA	F61+1	MODIFICATIONS GÉNANTES PERSO
F459	TBL. SOMATOFORME, SAI	F620	MODIF. DURABLE DE LA PERSON. APRES UNE EXPERIENCE DE CATASTROPHE
F480	NEURASTHENIE	F621	MODIF. DURABLE DE LA PERSON. APRES UNE MAL. PSY.
F481	SYND. DE DEPERSONNALISATION-DEREALISATION	F628	MODIF. DURABLES DE LA PERSON., NCA
F488	TBL. NEVROTIQUES PREC., NCA	F629	MODIF. DURABLE DE LA PERSON., SAI
F489	TBL. NEVROTIQUE, SAI	F630	JEU PATHO.
F502	BOULIMIE	F631	TENDANCE PATHO. A ALLUMER DES INCENDIES
F503	BOULIMIE ATYPIQUE		

F632	TENDANCE PATHO. A COMMETTRE DES VOLS	F801	TBL. DE L'ACQUISITION DU LANGAGE, DE TYPE EXPRESSIF
F633	TRICHOTILLOMANIE	F802	TBL. DE L'ACQUISITION DU LANGAGE, DE TYPE RECEPTIF
F638	TBL. DES HABITUDES ET DES IMPULSIONS, NCA	F803	APHASIE ACQUISE AVEC EPILEP.
F639	TBL. DES HABITUDES ET DES IMPULSIONS, SAI	F808	TBL. DU DEVELOP. DE LA PAROLE ET DU LANGAGE, NCA
F640	TRANSSEXUALISME	F809	TBL. DU DEVELOP. DE LA PAROLE ET DU LANGAGE, SAI
F641	TRAVESTISME BIVALENT	F810	TBL. SPECIFIQUE DE LA LECTURE
F642	TBL. DE L'IDENTITE SEXUELLE DE L'ENFANCE	F811	TBL. SPECIFIQUE DE L'ACQUISITION DE L'ORTHOGRAPHE
F648	TBL. DE L'IDENTITE SEXUELLE, NCA	F812	TBL. SPECIFIQUE DE L'ACQUISITION DE L'ARITHMETIQUE
F649	TBL. DE L'IDENTITE SEXUELLE, SAI	F813	TBL. MIXTE DES ACQUISITIONS SCOLAIRES
F650	FETICHISME	F818	TBL. DU DEVELOP., DES ACQUISITIONS SCOLAIRES, NCA
F651	TRAVESTISME FETICHISTE	F819	TBL. DU DEVELOP., DES ACQUISITIONS SCOLAIRES, SAI
F652	EXHIBITIONNISME	F82	TBL. SPECIFIQUE DU DEVELOP. MOTEUR
F653	VOYEURISME	F83	TBL. SPECIFIQUES MIXTES DU DEVELOP.
F654	PEDOPHILIE	F840	AUTISME INFANTILE
F655	SADO-MASOCHISME	F841	AUTISME ATYPIQUE
F656	TBL. MULT. DE LA PREFERENCE SEXUELLE	F8410	AUTISME ATYPIQUE RAISON ÂGE SURVENUE
F658	TBL. DE LA PREFERENCE SEXUELLE, NCA	F8411	AUTISME ATYPIQUE RAISON SYMPTOMATOLOGIE
F659	TBL. DE LA PREFERENCE SEXUELLE, SAI	F8412	AUTISME ATYPIQUE RAISON ÂGE SURVENUE +SYMPTOMATOLOGIE
F660	TBL. DE LA MATURATION SEXUELLE	F842	SYND. DE RETT
F661	ORIENTATION SEXUELLE EGODYSTONIQUE	F843	AUTRE TBL. DESINTEGRATIF DE L'ENFANCE
F662	PROBLEME SEXUEL RELATIONNEL	F844	HYPERACTIVITE ASSOCIEE A UN RETARD MENT. ET A DES MOUV. STEREOTYPES
F668	TBL. DU DEVELOP. PSYCHOSEXUEL, NCA	F845	SYND. D'ASPERGER
F669	TBL. DU DEVELOP. PSYCHOSEXUEL, SAI	F848	TBL. ENVAHISSANTS DU DEVELOP., NCA
F680	MAJORATION DE SYMPT. PHYS. POUR DES RAISONS PSYCHO.	F849	TBL. ENVAHISSANT DU DEVELOP., SAI
F681	SIMULATION DE SYMPT. OU D'UNE INCAPACITE, SOIT PHYS. SOIT PSYCHO.	F88	TBL. DU DEVELOP. PSYCHO., NCA
F688	TBL. PREC. DE LA PERSON. CHEZ L'ADULTE, NCA	F89	TBL. DU DEVELOP. PSYCHO., SAI
F69	TBL. DE LA PERSON. CHEZ L'ADULTE, SAI	F900	PERTURBATION DE L'ACTIVITE ET DE L'ATTENTION
F700	RETARD MENT. LEGER : DEFICIENCE DU COMPORT. ABSENT OU MINIME	F901	TBL. HYPERKINETIQUE ET TBL. DES CONDUITES
F701	RETARD MENT. LEGER : DEFICIENCE DU COMPORT. SIGNIFICATIF	F908	TBL. HYPERKINETIQUES, NCA
F708	RETARD MENT. LEGER : AUTRES DEFICIENCE DU COMPORT.	F909	TBL. HYPERKINETIQUE, SAI
F709	RETARD MENT. LEGER : SANS MENTION D'UNE DEFICIENCE DU COMPORT.	F910	TBL. DES CONDUITES LIMITE AU MILIEU FAM.
F710	RETARD MENT. MOY. : DEFICIENCE DU COMPORT. ABSENT OU MINIME	F911	TBL. DES CONDUITES, TYPE MAL SOCIALISE
F711	RETARD MENT. MOY. : DEFICIENCE DU COMPORT. SIGNIFICATIF	F912	TBL. DES CONDUITES, TYPE SOCIALISE
F718	RETARD MENT. MOY. : AUTRES DEFICIENCE DU COMPORT.	F913	TBL. OPPOSITIONNEL, AVEC PROVOCATION
F719	RETARD MENT. MOY. : SANS MENTION D'UNE DEFICIENCE DU COMPORT.	F918	TBL. DES CONDUITES, NCA
F720	RETARD MENT. GRAVE : DEFICIENCE DU COMPORT. ABSENT OU MINIME	F919	TBL. DES CONDUITES, SAI
F721	RETARD MENT. GRAVE : DEFICIENCE DU COMPORT. SIGNIFICATIF	F920	TBL. DES CONDUITES AVEC DEPRES.
F728	RETARD MENT. GRAVE : AUTRES DEFICIENCE DU COMPORT.	F928	TBL. MIXTES DES CONDUITES ET TBL. EMOTIONNELS, NCA
F729	RETARD MENT. GRAVE : SANS MENTION D'UNE DEFICIENCE DU COMPORT.	F929	TBL. MIXTE DES CONDUITES ET TBL. EMOTIONNELS, SAI
F730	RETARD MENT. PROF. : DEFICIENCE DU COMPORT. ABSENT OU MINIME	F930	ANGOISSE DE SEPARATION DE L'ENFANCE
F731	RETARD MENT. PROF. : DEFICIENCE DU COMPORT. SIGNIFICATIF	F931	TBL. ANXIEUX PHOBIQUE DE L'ENFANCE
F738	RETARD MENT. PROF. : AUTRES DEFICIENCE DU COMPORT.	F932	ANXIETE SOCIALE DE L'ENFANCE
F739	RETARD MENT. PROF. : SANS MENTION D'UNE DEFICIENCE DU COMPORT.	F933	RIVALITE DANS LA FRATRIE
F780	RETARD MENT. NCA : DEFICIENCE DU COMPORT. ABSENT OU MINIME	F938	TBL. EMOTIONNELS DE L'ENFANCE, NCA
F781	RETARD MENT. NCA : DEFICIENCE DU COMPORT. SIGNIFICATIF	F9380	ANXIÉTÉ GÉNÉRALISÉE ENFANCE
F788	RETARD MENT. NCA : AUTRES DEFICIENCE DU COMPORT.	F939	TBL. EMOTIONNEL DE L'ENFANCE, SAI
F789	RETARD MENT. NCA : SANS MENTION D'UNE DEFICIENCE DU COMPORT.	F940	MUTISME ELECTIF
F790	RETARD MENT. SAI : DEFICIENCE DU COMPORT. ABSENT OU MINIME	F941	TBL. REACTIONNEL DE L'ATTACHEMENT DE L'ENFANCE
F791	RETARD MENT. SAI : DEFICIENCE DU COMPORT. SIGNIFICATIF	F942	TBL. DE L'ATTACHEMENT DE L'ENFANCE AVEC DESINHIBITION
F798	RETARD MENT. SAI : AUTRES DEFICIENCE DU COMPORT.	F948	TBL. DU FCT. SOCIAL DE L'ENFANCE, NCA
F799	RETARD MENT. SAI : SANS MENTION D'UNE DEFICIENCE DU COMPORT.	F949	TBL. DU FCT. SOCIAL DE L'ENFANCE, SAI
F800	TBL. SPECIFIQUE DE L'ACQUISITION DE L'ARTIC.	F950	TIC TRANSIT.
		F951	TIC MOTEUR OU VOCAL CHRON.
		F952	FORME ASSOCIANT TICS VOCAUX ET TICS MOTEURS
		F958	TICS, NCA
		F959	TIC, SAI
		F980	ENURESIE NON ORG.
		F9800	ÉNURÉSIE NON ORG UNIQUEMENT NOCTURNE
		F9801	ÉNURÉSIE NON ORG UNIQUEMENT DIURNE
		F9802	ÉNURÉSIE NON ORG NOCTURNE +DIURNE
		F981	ENCOPRESIE NON ORG.

F9810	ONCOPRÉSIE NON ORG ÉCHEC ACQUISITION MAITRISE SPHINCT	G312	DEGEN. DU SYST. NERV. LIEE A L'ALCOOL
F9811	ONCOPRÉSIE NON ORG +CTRL SPHINCTÉR ADÉQUAT +SELLES NL DS LIEU INADAPT	G318	AFF. DEGEN. PREC. DU SYST. NERV., NCA
F9812	ONCOPRÉSIE NON ORG +SOUILLURE ASSOCIÉE À DES SELLES TROP LIQUIDES	G319	AFF. DEGEN. DU SYST. NERV., SAI
F982	TBL. DE L'ALIMENTATION NON ORG. DU NOURRISSON ET DE L'ENFANT	G454	AMNESIE GLOBALE TRANSIT.
F983	PICA DU NOURRISSON ET DE L'ENFANT	O993	TBL. MENT. ET MAL. DU SYST. NERV. COMPLIQ. GROSS., ACCOUC., PUERP.
F984	MOUV. STERÉOTYPES	T740	DELAISSEMENT ET ABANDON
F9840	MVT STÉRÉOTYPÉS SANS AUTOMUTILATION	T742	SEVICES SEXUELS
F9841	MVT STÉRÉOTYPÉS +AUTOMUTILATIONS	T743	SEVICES PSYCHO.
F9842	MVT STÉRÉOTYPÉS MIXTES	Z032	OBS. POUR SUSPICION DE TBL. MENT.
F985	BEGAIEMENT	Z502	SEVRAGE D'ALCOOL
F986	BREDOUILLEMENT	Z503	REEDUCATION DES DROGUES ET APRES ABUS DE MEDICAM.
F988	TBL. PREC. DU COMPORT. ET TBL. EMOTION. ENFANCE ET ADOLESCENCE, NCA	Z504	PSYCHOTHERAPIE, NCA
F989	TBL. DU COMPORT. ET TBL. EMOTION. ENFANCE ET ADOLESCENCE, SAI	Z543	CONVALESCENCE APRES PSYCHOTHERAPIE
G300	MAL. D'ALZHEIMER A DEBUT PRECOCE	Z711	SUJET INQUIET DE SON ETAT DE SANTE
G301	MAL. D'ALZHEIMER A DEBUT TARDIF	Z714	CONSEIL ET SURV. POUR ALCOOLISME
G308	MAL. D'ALZHEIMER, NCA	Z715	CONSEIL ET SURV. POUR TOXICOMANIE ET PHARMACODEPENDANCE
G309	MAL. D'ALZHEIMER, SAI	Z721	DIFF. LIEES A LA CONSOMMATION D'ALCOOL
G310	ATROPHIE CEREB. CIRCONSCRITE	Z722	DIFF. LIEES A L'UTIL. DE DROGUES
G311	DEGEN. CEREB. SENILE, NCA	Z730	SURMENAGE
		Z733	STRESS, NCA
		Z765	SIMULATEUR

Liste des GMD de la CMC 13

13A01 Démence, schizophrénie et retard mental, âge supérieur à 18 ans

Age >= 18 ans

Au moins une morbidité principale de la liste 1301

13A02 Dépendance et troubles mentaux organiques induits par des substances psychoactives, âge supérieur à 18 ans

Age >= 18 ans

Pas de morbidité principale de la liste 1301

Pas de morbidité principale de la liste 1303

Au moins une morbidité principale de la liste 1302

13A03 Troubles dépressifs et anxieux, âge supérieur à 18 ans

Age >= 18 ans

Pas de morbidité principale de la liste 1301

Au moins une morbidité principale de la liste 1303

13A20 Autres troubles mentaux, âge supérieur à 18 ans

Age >= 18 ans

Pas de morbidité principale de la liste 1301

Pas de morbidité principale de la liste 1303

Pas de morbidité principale de la liste 1302

Au moins une morbidité principale de la liste 1320

13E04 Retard mental et certains troubles du développement, âge inférieur à 18 ans

Age < 18 ans

Au moins une morbidité principale de la liste 1304

13E21 Autres troubles mentaux et du comportement, âge inférieur à 18 ans

Age < 18 ans

Pas de morbidité principale de la liste 1304

Au moins une morbidité principale de la liste 1321

CMC 13 Troubles mentaux et du comportement

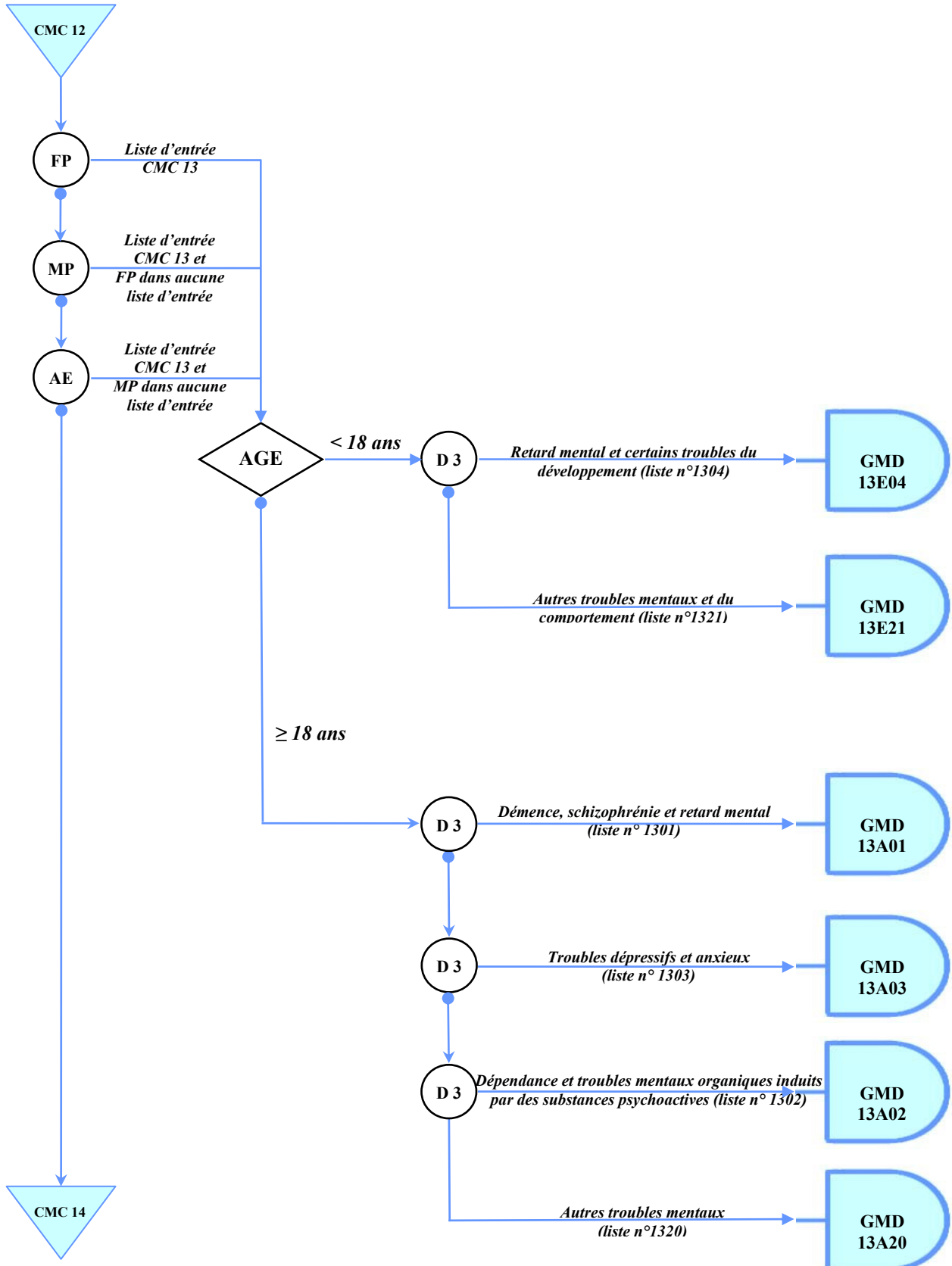

Listes de diagnostics relatives aux groupes de la CMC 13

Liste n° 1301 : Démence, schizophrénie et retard mental, adulte

F000	DEMENCE DE LA MAL. D'ALZHEIMER, A DEBUT PRECOCE	F00131	DÉMENCE MOY MAL ALZHEIMER À DÉBUT TARDIF +SYMPT SURTT DÉPRES
F0000	DÉMENCE MAL ALZHEIMER À DÉBUT PRÉCOCE SANS SYMPT SUPPL	F00132	DÉMENCE SÉVÈRE MAL ALZHEIMER À DÉBUT TARDIF +SYMPT SURTT DÉPRES
F00000	DÉMENCE LÉGÈRE MAL ALZHEIMER À DÉBUT PRÉCOCE SANS SYMPT SUPPL	F0014	DÉMENCE MAL ALZHEIMER À DÉBUT TARDIF +SYMPT MIXTES
F00001	DÉMENCE MOY MAL ALZHEIMER À DÉBUT PRÉCOCE SANS SYMPT SUPPL	F00140	DÉMENCE LÉGÈRE MAL ALZHEIMER À DÉBUT TARDIF +SYMPT MIXTES
F00002	DÉMENCE SÉVÈRE MAL ALZHEIMER À DÉBUT PRÉCOCE SANS SYMPT SUPPL	F00141	DÉMENCE MOY MAL ALZHEIMER À DÉBUT TARDIF +SYMPT MIXTES
F0001	DÉMENCE MAL ALZHEIMER À DÉBUT PRÉCOCE +SYMPT SURTT DÉLIR	F00142	DÉMENCE SÉVÈRE MAL ALZHEIMER À DÉBUT TARDIF +SYMPT MIXTES
F00010	DÉMENCE LÉGÈRE MAL ALZHEIMER À DÉBUT PRÉCOCE +SYMPT SURTT DÉLIR	F002	DEMENCE DE LA MAL. D'ALZHEIMER, FORME ATYPIQUE OU MIXTE
F00011	DÉMENCE MOY MAL ALZHEIMER À DÉBUT PRÉCOCE +SYMPT SURTT DÉLIR	F0020	DÉMENCE MAL ALZHEIMER ATYPIQUE/MIXTE SANS SYMPT SUPPL
F00012	DÉMENCE SÉVÈRE MAL ALZHEIMER À DÉBUT PRÉCOCE +SYMPT SURTT DÉLIR	F00200	DÉMENCE LÉGÈRE MAL ALZHEIMER ATYPIQUE/MIXTE SANS SYMPT SUPPL
F0002	DÉMENCE MAL ALZHEIMER À DÉBUT PRÉCOCE +SYMPT SURTT HALLUCIN	F00201	DÉMENCE MOY MAL ALZHEIMER ATYPIQUE/MIXTE SANS SYMPT SUPPL
F00020	DÉMENCE LÉGÈRE MAL ALZHEIMER À DÉBUT PRÉCOCE +SYMPT SURTT HALLUCIN	F00202	DÉMENCE SÉVÈRE MAL ALZHEIMER ATYPIQUE/MIXTE SANS SYMPT SUPPL
F00021	DÉMENCE MOY MAL ALZHEIMER À DÉBUT PRÉCOCE +SYMPT SURTT HALLUCIN	F0021	DÉMENCE MAL ALZHEIMER ATYPIQUE/MIXTE +SYMPT SURTT DÉLIR
F00022	DÉMENCE SÉVÈRE MAL ALZHEIMER À DÉBUT PRÉCOCE +SYMPT SURTT HALLUCIN	F00210	DÉMENCE LÉGÈRE MAL ALZHEIMER ATYPIQUE/MIXTE +SYMPT SURTT DÉLIR
F0003	DÉMENCE MAL ALZHEIMER À DÉBUT PRÉCOCE +SYMPT SURTT DÉPRESSIFS	F00211	DÉMENCE MOY MAL ALZHEIMER ATYPIQUE/MIXTE +SYMPT SURTT DÉLIR
F00030	DÉMENCE LÉGÈRE MAL ALZHEIMER À DÉBUT PRÉCOCE +SYMPT SURTT DÉPRES	F00212	DÉMENCE SÉVÈRE MAL ALZHEIMER ATYPIQUE/MIXTE +SYMPT SURTT DÉLIR
F00031	DÉMENCE MOY MAL ALZHEIMER À DÉBUT PRÉCOCE +SYMPT SURTT DÉPRES	F0022	DÉMENCE MAL ALZHEIMER ATYPIQUE/MIXTE +SYMPT SURTT HALLUCIN
F00032	DÉMENCE SÉVÈRE MAL ALZHEIMER À DÉBUT PRÉCOCE +SYMPT SURTT DÉPRES	F00220	DÉMENCE LÉGÈRE MAL ALZHEIMER ATYPIQUE/MIXTE +SYMPT SURTT HALLUCIN
F0004	DÉMENCE MAL ALZHEIMER À DÉBUT PRÉCOCE +SYMPT MIXTES	F00221	DÉMENCE MOY MAL ALZHEIMER ATYPIQUE/MIXTE +SYMPT SURTT HALLUCIN
F00040	DÉMENCE LÉGÈRE MAL ALZHEIMER À DÉBUT PRÉCOCE +SYMPT MIXTES	F00222	DÉMENCE SÉVÈRE MAL ALZHEIMER ATYPIQUE/MIXTE +SYMPT SURTT HALLUCIN
F00041	DÉMENCE MOY MAL ALZHEIMER À DÉBUT PRÉCOCE +SYMPT MIXTES	F0023	DÉMENCE MAL ALZHEIMER ATYPIQUE/MIXTE +SYMPT SURTT DÉPRESSIFS
F00042	DÉMENCE SÉVÈRE MAL ALZHEIMER À DÉBUT PRÉCOCE +SYMPT MIXTES	F00230	DÉMENCE LÉGÈRE MAL ALZHEIMER ATYPIQUE/MIXTE +SYMPT SURTT DÉPRES
F001	DEMENCE DE LA MAL. D'ALZHEIMER, A DEBUT TARDIF	F00231	DÉMENCE MOY MAL ALZHEIMER ATYPIQUE/MIXTE +SYMPT SURTT DÉPRES
F0010	DÉMENCE MAL ALZHEIMER À DÉBUT TARDIF SANS SYMPT SUPPL	F00232	DÉMENCE SÉVÈRE MAL ALZHEIMER ATYPIQUE/MIXTE +SYMPT SURTT DÉPRES
F00100	DÉMENCE LÉGÈRE MAL ALZHEIMER À DÉBUT TARDIF SANS SYMPT SUPPL	F0024	DÉMENCE MAL ALZHEIMER ATYPIQUE/MIXTE +SYMPT MIXTES
F00101	DÉMENCE MOY MAL ALZHEIMER À DÉBUT TARDIF SANS SYMPT SUPPL	F00240	DÉMENCE LÉGÈRE MAL ALZHEIMER ATYPIQUE/MIXTE +SYMPT MIXTES
F00102	DÉMENCE SÉVÈRE MAL ALZHEIMER À DÉBUT TARDIF SANS SYMPT SUPPL	F00241	DÉMENCE MOY MAL ALZHEIMER ATYPIQUE/MIXTE +SYMPT MIXTES
F0011	DÉMENCE MAL ALZHEIMER À DÉBUT TARDIF +SYMPT SURTT DÉLIR	F00242	DÉMENCE SÉVÈRE MAL ALZHEIMER ATYPIQUE/MIXTE +SYMPT MIXTES
F00110	DÉMENCE LÉGÈRE MAL ALZHEIMER À DÉBUT TARDIF +SYMPT SURTT DÉLIR	F009	DEMENCE DE LA MAL. D'ALZHEIMER, SAI
F00111	DÉMENCE MOY MAL ALZHEIMER À DÉBUT TARDIF +SYMPT SURTT DÉLIR	F0090	DÉMENCE MAL ALZHEIMER SAI SANS SYMPT SUPPL
F00112	DÉMENCE SÉVÈRE MAL ALZHEIMER À DÉBUT TARDIF +SYMPT SURTT DÉLIR	F00900	DÉMENCE LÉGÈRE MAL ALZHEIMER SAI SANS SYMPT SUPPL
F0012	DÉMENCE MAL ALZHEIMER À DÉBUT TARDIF +SYMPT SURTT HALLUCIN	F00901	DÉMENCE MOY MAL ALZHEIMER SAI SANS SYMPT SUPPL
F00120	DÉMENCE LÉGÈRE MAL ALZHEIMER À DÉBUT TARDIF +SYMPT SURTT HALLUCIN	F00902	DÉMENCE SÉVÈRE MAL ALZHEIMER SAI SANS SYMPT SUPPL
F00121	DÉMENCE MOY MAL ALZHEIMER À DÉBUT TARDIF +SYMPT SURTT HALLUCIN	F0091	DÉMENCE MAL ALZHEIMER SAI +SYMPT SURTT DÉLIR
F00122	DÉMENCE SÉVÈRE MAL ALZHEIMER À DÉBUT TARDIF +SYMPT SURTT HALLUCIN	F00910	DÉMENCE LÉGÈRE MAL ALZHEIMER SAI +SYMPT SURTT DÉLIR
F0013	DÉMENCE MAL ALZHEIMER À DÉBUT TARDIF +SYMPT SURTT DÉPRESSIFS	F00911	DÉMENCE MOY MAL ALZHEIMER SAI +SYMPT SURTT DÉLIR
F00130	DÉMENCE LÉGÈRE MAL ALZHEIMER À DÉBUT TARDIF +SYMPT SURTT DÉPRES	F00912	DÉMENCE SÉVÈRE MAL ALZHEIMER SAI +SYMPT SURTT DÉLIR

F0092	DÉMENCE MAL ALZHEIMER SAI +SYMPT SURTT HALLUCIN	F0112	DÉMENCE INFARCTUS MULT +SYMPT SURTT HALLUCIN
F00920	DÉMENCE LÉGÈRE MAL ALZHEIMER SAI +SYMPT SURTT HALLUCIN	F01120	DÉMENCE LÉGÈRE INFARCTUS MULT +SYMPT SURTT HALLUCIN
F00921	DÉMENCE MOY MAL ALZHEIMER SAI +SYMPT SURTT HALLUCIN	F01121	DÉMENCE MOY INFARCTUS MULT +SYMPT SURTT HALLUCIN
F00922	DÉMENCE SÉVÈRE MAL ALZHEIMER SAI +SYMPT SURTT HALLUCIN	F01122	DÉMENCE SÉVÈRE INFARCTUS MULT +SYMPT SURTT HALLUCIN
F0093	DÉMENCE MAL ALZHEIMER SAI +SYMPT SURTT DÉPRESSIFS	F0113	DÉMENCE INFARCTUS MULT +SYMPT SURTT DÉPRESSIFS
F00930	DÉMENCE LÉGÈRE MAL ALZHEIMER SAI +SYMPT SURTT DÉPRES	F01130	DÉMENCE LÉGÈRE INFARCTUS MULT +SYMPT SURTT DÉPRES
F00931	DÉMENCE MOY MAL ALZHEIMER SAI +SYMPT SURTT DÉPRES	F01131	DÉMENCE MOY INFARCTUS MULT +SYMPT SURTT DÉPRES
F00932	DÉMENCE SÉVÈRE MAL ALZHEIMER SAI +SYMPT SURTT DÉPRES	F01132	DÉMENCE SÉVÈRE INFARCTUS MULT +SYMPT SURTT DÉPRES
F0094	DÉMENCE MAL ALZHEIMER SAI +SYMPT MIXTES	F0114	DÉMENCE INFARCTUS MULT +SYMPT MIXTES
F00940	DÉMENCE LÉGÈRE MAL ALZHEIMER SAI +SYMPT MIXTES	F01140	DÉMENCE LÉGÈRE INFARCTUS MULT +SYMPT MIXTES
F00941	DÉMENCE MOY MAL ALZHEIMER SAI +SYMPT MIXTES	F01141	DÉMENCE MOY INFARCTUS MULT +SYMPT MIXTES
F00942	DÉMENCE SÉVÈRE MAL ALZHEIMER SAI +SYMPT MIXTES	F01142	DÉMENCE SÉVÈRE INFARCTUS MULT +SYMPT MIXTES
F010	DEMENCE VASC. A DEBUT AIG.	F012	DEMENCE VASC. SOUS-CORTICALE
F0100	DÉMENCE VASC À DÉBUT AIG SANS SYMPT SUPPL	F0120	DÉMENCE VASC SSCORTIC SANS SYMPT SUPPL
F01000	DÉMENCE VASC LÉGÈRE À DÉBUT AIG SANS SYMPT SUPPL	F01200	DÉMENCE VASC /SCORTIC LÉGÈRE SANS SYMPT SUPPL
F01001	DÉMENCE VASC MOY À DÉBUT AIG SANS SYMPT SUPPL	F01201	DÉMENCE VASC /SCORTIC MOY SANS SYMPT SUPPL
F01002	DÉMENCE VASC SÉVÈRE À DÉBUT AIG SANS SYMPT SUPPL	F01202	DÉMENCE VASC /SCORTIC SÉVÈRE SANS SYMPT SUPPL
F0101	DÉMENCE VASC À DÉBUT AIG +SYMPT SURTT DÉLIR	F0121	DÉMENCE VASC SSCORTIC +SYMPT SURTT DÉLIR
F01010	DÉMENCE VASC LÉGÈRE À DÉBUT AIG +SYMPT SURTT DÉLIR	F01210	DÉMENCE VASC /SCORTIC LÉGÈRE +SYMPT SURTT DÉLIR
F01011	DÉMENCE VASC MOY À DÉBUT AIG +SYMPT SURTT DÉLIR	F01211	DÉMENCE VASC /SCORTIC MOY +SYMPT SURTT DÉLIR
F01012	DÉMENCE VASC SÉVÈRE À DÉBUT AIG +SYMPT SURTT DÉLIR	F01212	DÉMENCE VASC /SCORTIC SÉVÈRE +SYMPT SURTT DÉLIR
F0102	DÉMENCE VASC À DÉBUT AIG +SYMPT SURTT HALLUCIN	F0122	DÉMENCE VASC SSCORTIC +SYMPT SURTT HALLUCIN
F01020	DÉMENCE VASC LÉGÈRE À DÉBUT AIG +SYMPT SURTT HALLUCIN	F01220	DÉMENCE VASC /SCORTIC LÉGÈRE +SYMPT SURTT HALLUCIN
F01021	DÉMENCE VASC MOY À DÉBUT AIG +SYMPT SURTT HALLUCIN	F01221	DÉMENCE VASC /SCORTIC MOY +SYMPT SURTT HALLUCIN
F01022	DÉMENCE VASC SÉVÈRE À DÉBUT AIG +SYMPT SURTT HALLUCIN	F01222	DÉMENCE VASC /SCORTIC SÉVÈRE +SYMPT SURTT HALLUCIN
F0103	DÉMENCE VASC À DÉBUT AIG +SYMPT SURTT DÉPRESSIFS	F0123	DÉMENCE VASC SSCORTIC +SYMPT SURTT DÉPRESSIFS
F01030	DÉMENCE VASC LÉGÈRE À DÉBUT AIG +SYMPT SURTT DÉPRES	F01230	DÉMENCE VASC /SCORTIC LÉGÈRE +SYMPT SURTT DÉPRES
F01031	DÉMENCE VASC MOY À DÉBUT AIG +SYMPT SURTT DÉPRES	F01231	DÉMENCE VASC /SCORTIC MOY +SYMPT SURTT DÉPRES
F01032	DÉMENCE VASC SÉVÈRE À DÉBUT AIG +SYMPT SURTT DÉPRES	F01232	DÉMENCE VASC /SCORTIC SÉVÈRE +SYMPT SURTT DÉPRES
F0104	DÉMENCE VASC À DÉBUT AIG +SYMPT MIXTES	F0124	DÉMENCE VASC SSCORTIC +SYMPT MIXTES
F01040	DÉMENCE VASC LÉGÈRE À DÉBUT AIG +SYMPT MIXTES	F01240	DÉMENCE VASC /SCORTIC LÉGÈRE +SYMPT MIXTES
F01041	DÉMENCE VASC MOY À DÉBUT AIG +SYMPT MIXTES	F01241	DÉMENCE VASC /SCORTIC MOY +SYMPT MIXTES
F01042	DÉMENCE VASC SÉVÈRE À DÉBUT AIG +SYMPT MIXTES	F01242	DÉMENCE VASC /SCORTIC SÉVÈRE +SYMPT MIXTES
F011	DEMENCE VASC. PAR INFARCTUS MULT.	F013	DEMENCE VASC. MIXTE, CORTICALE ET SOUS-CORTICALE
F0110	DÉMENCE INFARCTUS MULT SANS SYMPT SUPPL	F0130	DÉMENCE VASC MIXTE SANS SYMPT SUPPL
F01100	DÉMENCE LÉGÈRE INFARCTUS MULT SANS SYMPT SUPPL	F01300	DÉMENCE VASC MIXTE CORTIC +/SCORTIC LÉGÈRE SANS SYMPT SUPPL
F01101	DÉMENCE MOY INFARCTUS MULT SANS SYMPT SUPPL	F01301	DÉMENCE VASC MIXTE CORTIC +/SCORTIC MOY SANS SYMPT SUPPL
F01102	DÉMENCE SÉVÈRE INFARCTUS MULT SANS SYMPT SUPPL	F01302	DÉMENCE VASC MIXTE CORTIC +/SCORTIC SÉVÈRE SANS SYMPT SUPPL
F0111	DÉMENCE INFARCTUS MULT +SYMPT SURTT DÉLIR	F0131	DÉMENCE VASC MIXTE +SYMPT SURTT DÉLIR
F01110	DÉMENCE LÉGÈRE INFARCTUS MULT +SYMPT SURTT DÉLIR	F01310	DÉMENCE VASC MIXTE CORTIC +/SCORTIC LÉGÈRE +SYMPT SURTT DÉLIR
F01111	DÉMENCE MOY INFARCTUS MULT +SYMPT SURTT DÉLIR	F01311	DÉMENCE VASC MIXTE CORTIC +/SCORTIC MOY +SYMPT SURTT DÉLIR
F01112	DÉMENCE SÉVÈRE INFARCTUS MULT +SYMPT SURTT DÉLIR	F01312	DÉMENCE VASC MIXTE CORTIC +/SCORTIC SÉVÈRE +SYMPT SURTT DÉLIR
		F0132	DÉMENCE VASC MIXTE +SYMPT SURTT HALLUCIN

F01320	DÉMENCE VASC MIXTE CORTIC +/SCORTIC LÉGÈRE +SYMPT SURTT HALLUCIN	F01922	DÉMENCE VASC SÉVÈRE SAI +SYMPT SURTT HALLUCIN
F01321	DÉMENCE VASC MIXTE CORTIC +/SCORTIC MOY +SYMPT SURTT HALLUCIN	F0193	DÉMENCE VASC SAI +SYMPT SURTT DÉPRESSIFS
F01322	DÉMENCE VASC MIXTE CORTIC +/SCORTIC SÉVÈRE +SYMPT SURTT HALLUCIN	F01930	DÉMENCE VASC LÉGÈRE SAI +SYMPT SURTT DÉPRES
F0133	DÉMENCE VASC MIXTE +SYMPT SURTT DÉPRESSIFS	F01931	DÉMENCE VASC MOY SAI +SYMPT SURTT DÉPRES
F01330	DÉMENCE VASC MIXTE CORTIC +/SCORTIC LÉGÈRE +SYMPT SURTT DÉPRES	F01932	DÉMENCE VASC SÉVÈRE SAI +SYMPT SURTT DÉPRES
F01331	DÉMENCE VASC MIXTE CORTIC +/SCORTIC MOY +SYMPT SURTT DÉPRES	F0194	DÉMENCE VASC SAI +SYMPT MIXTES
F01332	DÉMENCE VASC MIXTE CORTIC +/SCORTIC SÉVÈRE +SYMPT SURTT DÉPRES	F01940	DÉMENCE VASC LÉGÈRE SAI +SYMPT MIXTES
F0134	DÉMENCE VASC MIXTE +AUTRES SYMPT MIXTES	F01941	DÉMENCE VASC MOY SAI +SYMPT MIXTES
F01340	DÉMENCE VASC MIXTE CORTIC +/SCORTIC LÉGÈRE +AUTRES SYMPT MIXTES	F01942	DÉMENCE VASC SÉVÈRE SAI +SYMPT MIXTES
F01341	DÉMENCE VASC MIXTE CORTIC +/SCORTIC MOY +AUTRES SYMPT MIXTES	F020	DÉMENCE DE LA MAL. DE PICK
F01342	DÉMENCE VASC MIXTE CORTIC +/SCORTIC SÉVÈRE +AUTRES SYMPT MIXTES	F0200	DÉMENCE MAL PICK SANS SYMPT SUPPL
F018	DEMENCE VASC., NCA	F02000	DÉMENCE LÉGÈRE MAL PICK SANS SYMPT SUPPL
F0180	AUTRES FORMES DÉMENCE VASC SANS SYMPT SUPPL	F02001	DÉMENCE MOY MAL PICK SANS SYMPT SUPPL
F01800	AUTRES FORMES DÉMENCE VASC LÉGÈRE SANS SYMPT SUPPL	F02002	DÉMENCE SÉVÈRE MAL PICK SANS SYMPT SUPPL
F01801	AUTRES FORMES DÉMENCE VASC MOY SANS SYMPT SUPPL	F0201	DÉMENCE MAL PICK +SYMPT SURTT DÉLIR
F01802	AUTRES FORMES DÉMENCE VASC SÉVÈRE SANS SYMPT SUPPL	F02010	DÉMENCE LÉGÈRE MAL PICK +SYMPT SURTT DÉLIR
F0181	AUTRES FORMES DÉMENCE VASC +SYMPT SURTT DÉLIR	F02011	DÉMENCE MOY MAL PICK +SYMPT SURTT DÉLIR
F01810	AUTRES FORMES DÉMENCE VASC LÉGÈRE +SYMPT SURTT DÉLIR	F02012	DÉMENCE SÉVÈRE MAL PICK +SYMPT SURTT DÉLIR
F01811	AUTRES FORMES DÉMENCE VASC MOY +SYMPT SURTT DÉLIR	F0202	DÉMENCE MAL PICK +SYMPT SURTT HALLUCIN
F01812	AUTRES FORMES DÉMENCE VASC SÉVÈRE +SYMPT SURTT DÉLIR	F02020	DÉMENCE LÉGÈRE MAL PICK +SYMPT SURTT HALLUCIN
F0182	AUTRES FORMES DÉMENCE VASC +SYMPT SURTT HALLUCIN	F02021	DÉMENCE MOY MAL PICK +SYMPT SURTT HALLUCIN
F01820	AUTRES FORMES DÉMENCE VASC LÉGÈRE +SYMPT SURTT HALLUCIN	F02022	DÉMENCE SÉVÈRE MAL PICK +SYMPT SURTT HALLUCIN
F01821	AUTRES FORMES DÉMENCE VASC MOY +SYMPT SURTT HALLUCIN	F0203	DÉMENCE MAL PICK +SYMPT SURTT DÉPRESSIFS
F01822	AUTRES FORMES DÉMENCE VASC SÉVÈRE +SYMPT SURTT HALLUCIN	F02030	DÉMENCE LÉGÈRE MAL PICK +SYMPT SURTT DÉPRES
F0183	AUTRES FORMES DÉMENCE VASC +SYMPT SURTT DÉPRESSIFS	F02031	DÉMENCE MOY MAL PICK +SYMPT SURTT DÉPRES
F01830	AUTRES FORMES DÉMENCE VASC LÉGÈRE +SYMPT SURTT DÉPRES	F02032	DÉMENCE SÉVÈRE MAL PICK +SYMPT SURTT DÉPRES
F01831	AUTRES FORMES DÉMENCE VASC MOY +SYMPT SURTT DÉPRES	F0204	DÉMENCE MAL PICK +SYMPT MIXTES
F01832	AUTRES FORMES DÉMENCE VASC SÉVÈRE +SYMPT SURTT DÉPRES	F02040	DÉMENCE LÉGÈRE MAL PICK +SYMPT MIXTES
F0184	AUTRES FORMES DÉMENCE VASC +SYMPT MIXTES	F02041	DÉMENCE MOY MAL PICK +SYMPT MIXTES
F01840	AUTRES FORMES DÉMENCE VASC LÉGÈRE +SYMPT MIXTES	F02042	DÉMENCE SÉVÈRE MAL PICK +SYMPT MIXTES
F01841	AUTRES FORMES DÉMENCE VASC MOY +SYMPT MIXTES	F021	DEMENCE DE LA MAL. DE CREUTZFELDT-JAKOB
F01842	AUTRES FORMES DÉMENCE VASC SÉVÈRE +SYMPT MIXTES	F0210	DÉMENCE MAL CREUTZFELDT-JAKOB SANS SYMPT SUPPL
F019	DEMENCE VASC., SAI	F02100	DÉMENCE LÉGÈRE MAL CREUTZFELDT-JAKOB SANS SYMPT SUPPL
F0190	DÉMENCE VASC SAI SANS SYMPT SUPPL	F02101	DÉMENCE MOY MAL CREUTZFELDT-JAKOB SANS SYMPT SUPPL
F01900	DÉMENCE VASC LÉGÈRE SAI SANS SYMPT SUPPL	F02102	DÉMENCE SÉVÈRE MAL CREUTZFELDT-JAKOB SANS SYMPT SUPPL
F01901	DÉMENCE VASC MOY SAI SANS SYMPT SUPPL	F0211	DÉMENCE MAL CREUTZFELDT-JAKOB +SYMPT SURTT DÉLIR
F01902	DÉMENCE VASC SÉVÈRE SAI SANS SYMPT SUPPL	F02110	DÉMENCE LÉGÈRE MAL CREUTZFELDT-JAKOB +SYMPT SURTT DÉLIR
F0191	DÉMENCE VASC SAI +SYMPT SURTT DÉLIR	F02111	DÉMENCE MOY MAL CREUTZFELDT-JAKOB +SYMPT SURTT DÉLIR
F01910	DÉMENCE VASC LÉGÈRE SAI +SYMPT SURTT DÉLIR	F02112	DÉMENCE SÉVÈRE MAL CREUTZFELDT-JAKOB +SYMPT SURTT DÉLIR
F01911	DÉMENCE VASC MOY SAI +SYMPT SURTT DÉLIR	F0212	DÉMENCE MAL CREUTZFELDT-JAKOB +SYMPT SURTT HALLUCIN
F01912	DÉMENCE VASC SÉVÈRE SAI +SYMPT SURTT DÉLIR	F02120	DÉMENCE LÉGÈRE MAL CREUTZFELDT-JAKOB +SYMPT SURTT HALLUCIN
F0192	DÉMENCE VASC SAI +SYMPT SURTT HALLUCIN	F02121	DÉMENCE MOY MAL CREUTZFELDT-JAKOB +SYMPT SURTT HALLUCIN
F01920	DÉMENCE VASC LÉGÈRE SAI +SYMPT SURTT HALLUCIN	F02122	DÉMENCE SÉVÈRE MAL CREUTZFELDT-JAKOB +SYMPT SURTT HALLUCIN
F01921	DÉMENCE VASC MOY SAI +SYMPT SURTT HALLUCIN	F0213	DÉMENCE MAL CREUTZFELDT-JAKOB +SYMPT SURTT DÉPRESSIFS
		F02130	DÉMENCE LÉGÈRE MAL CREUTZFELDT-JAKOB +SYMPT SURTT DÉPRES
		F02131	DÉMENCE MOY MAL CREUTZFELDT-JAKOB +SYMPT SURTT DÉPRES
		F02132	DÉMENCE SÉVÈRE MAL CREUTZFELDT-JAKOB +SYMPT SURTT DÉPRES
		F0214	DÉMENCE MAL CREUTZFELDT-JAKOB +SYMPT MIXTES

F02140	DÉMENCE LÉGÈRE MAL CREUTZFELDT-JAKOB +SYMPT MIXTES	F02340	DÉMENCE LÉGÈRE MAL PARKINSON +SYMPT MIXTES
F02141	DÉMENCE MOY MAL CREUTZFELDT-JAKOB +SYMPT MIXTES	F02341	DÉMENCE MOY MAL PARKINSON +SYMPT MIXTES
F02142	DÉMENCE SÉVÈRE MAL CREUTZFELDT-JAKOB +SYMPT MIXTES	F02342	DÉMENCE SÉVÈRE MAL PARKINSON +SYMPT MIXTES
F022	DEMENCE DE LA MAL. DE HUNTINGTON	F024	DEMENCE DE LA MAL. DUE AU V.I.H.
F0220	DÉMENCE MAL HUNTINGTON SANS SYMPT SUPPL	F0240	DÉMENCE MAL DUE AU VIH SANS SYMPT SUPPL
F02200	DÉMENCE LÉGÈRE MAL HUNTINGTON SANS SYMPT SUPPL	F02400	DÉMENCE LÉGÈRE MAL DUE AU VIH SANS SYMPT SUPPL
F02201	DÉMENCE MOY MAL HUNTINGTON SANS SYMPT SUPPL	F02401	DÉMENCE MOY MAL DUE AU VIH SANS SYMPT SUPPL
F02202	DÉMENCE SÉVÈRE MAL HUNTINGTON SANS SYMPT SUPPL	F02402	DÉMENCE SÉVÈRE MAL DUE AU VIH SANS SYMPT SUPPL
F0221	DÉMENCE MAL HUNTINGTON +SYMPT SURTT DÉLIR	F0241	DÉMENCE MAL DUE AU VIH +SYMPT SURTT DÉLIR
F02210	DÉMENCE LÉGÈRE MAL HUNTINGTON +SYMPT SURTT DÉLIR	F02410	DÉMENCE LÉGÈRE MAL DUE AU VIH +SYMPT SURTT DÉLIR
F02211	DÉMENCE MOY MAL HUNTINGTON +SYMPT SURTT DÉLIR	F02411	DÉMENCE MOY MAL DUE AU VIH +SYMPT SURTT DÉLIR
F02212	DÉMENCE SÉVÈRE MAL HUNTINGTON +SYMPT SURTT DÉLIR	F02412	DÉMENCE SÉVÈRE MAL DUE AU VIH +SYMPT SURTT DÉLIR
F0222	DÉMENCE MAL HUNTINGTON +SYMPT SURTT HALLUCIN	F0242	DÉMENCE MAL DUE AU VIH +SYMPT SURTT HALLUCIN
F02220	DÉMENCE LÉGÈRE MAL HUNTINGTON +SYMPT SURTT HALLUCIN	F02420	DÉMENCE LÉGÈRE MAL DUE AU VIH +SYMPT SURTT HALLUCIN
F02221	DÉMENCE MOY MAL HUNTINGTON +SYMPT SURTT HALLUCIN	F02421	DÉMENCE MOY MAL DUE AU VIH +SYMPT SURTT HALLUCIN
F02222	DÉMENCE SÉVÈRE MAL HUNTINGTON +SYMPT SURTT HALLUCIN	F02422	DÉMENCE SÉVÈRE MAL DUE AU VIH +SYMPT SURTT HALLUCIN
F0223	DÉMENCE MAL HUNTINGTON +SYMPT SURTT DÉPRESSIFS	F0243	DÉMENCE MAL DUE AU VIH +SYMPT SURTT DÉPRESSIFS
F02230	DÉMENCE LÉGÈRE MAL HUNTINGTON +SYMPT SURTT DÉPRES	F02430	DÉMENCE LÉGÈRE MAL DUE AU VIH +SYMPT SURTT DÉPRES
F02231	DÉMENCE MOY MAL HUNTINGTON +SYMPT SURTT DÉPRES	F02431	DÉMENCE MOY MAL DUE AU VIH +SYMPT SURTT DÉPRES
F02232	DÉMENCE SÉVÈRE MAL HUNTINGTON +SYMPT SURTT DÉPRES	F02432	DÉMENCE SÉVÈRE MAL DUE AU VIH +SYMPT SURTT DÉPRES
F0224	DÉMENCE MAL HUNTINGTON +SYMPT MIXTES	F0244	DÉMENCE MAL DUE AU VIH +SYMPT MIXTES
F02240	DÉMENCE LÉGÈRE MAL HUNTINGTON +SYMPT MIXTES	F02440	DÉMENCE LÉGÈRE MAL DUE AU VIH +SYMPT MIXTES
F02241	DÉMENCE MOY MAL HUNTINGTON +SYMPT MIXTES	F02441	DÉMENCE MOY MAL DUE AU VIH +SYMPT MIXTES
F02242	DÉMENCE SÉVÈRE MAL HUNTINGTON +SYMPT MIXTES	F02442	DÉMENCE SÉVÈRE MAL DUE AU VIH +SYMPT MIXTES
F023	DEMENCE DE LA MAL. DE PARKINSON	F028	DEMENCE AVEC AUTRES MAL. CL. AILL.
F0230	DÉMENCE MAL PARKINSON SANS SYMPT SUPPL	F0280	DÉMENCE ASSOCIÉE À AUTR MAL SANS SYMPT SUPPL
F02300	DÉMENCE LÉGÈRE MAL PARKINSON SANS SYMPT SUPPL	F02800	DÉMENCE LÉGÈRE ASSOCIÉE À AUTR MAL SANS SYMPT SUPPL
F02301	DÉMENCE MOY MAL PARKINSON SANS SYMPT SUPPL	F02801	DÉMENCE MOY ASSOCIÉE À AUTR MAL SANS SYMPT SUPPL
F02302	DÉMENCE SÉVÈRE MAL PARKINSON SANS SYMPT SUPPL	F02802	DÉMENCE SÉVÈRE ASSOCIÉE À AUTR MAL SANS SYMPT SUPPL
F0231	DÉMENCE MAL PARKINSON +SYMPT SURTT DÉLIR	F0281	DÉMENCE ASSOCIÉE À AUTR MAL +SYMPT SURTT DÉLIR
F02310	DÉMENCE LÉGÈRE MAL PARKINSON +SYMPT SURTT DÉLIR	F02810	DÉMENCE LÉGÈRE ASSOCIÉE À AUTR MAL +SYMPT SURTT DÉLIR
F02311	DÉMENCE MOY MAL PARKINSON +SYMPT SURTT DÉLIR	F02811	DÉMENCE MOY ASSOCIÉE À AUTR MAL +SYMPT SURTT DÉLIR
F02312	DÉMENCE SÉVÈRE MAL PARKINSON +SYMPT SURTT DÉLIR	F02812	DÉMENCE SÉVÈRE ASSOCIÉE À AUTR MAL +SYMPT SURTT DÉLIR
F0232	DÉMENCE MAL PARKINSON +SYMPT SURTT HALLUCIN	F0282	DÉMENCE ASSOCIÉE À AUTR MAL +SYMPT SURTT HALLUCIN
F02320	DÉMENCE LÉGÈRE MAL PARKINSON +SYMPT SURTT HALLUCIN	F02820	DÉMENCE LÉGÈRE ASSOCIÉE À AUTR MAL +SYMPT SURTT HALLUCIN
F02321	DÉMENCE MOY MAL PARKINSON +SYMPT SURTT HALLUCIN	F02821	DÉMENCE MOY ASSOCIÉE À AUTR MAL +SYMPT SURTT HALLUCIN
F02322	DÉMENCE SÉVÈRE MAL PARKINSON +SYMPT SURTT HALLUCIN	F02822	DÉMENCE SÉVÈRE ASSOCIÉE À AUTR MAL +SYMPT SURTT HALLUCIN
F0233	DÉMENCE MAL PARKINSON +SYMPT SURTT DÉPRESSIFS	F0283	DÉMENCE ASSOCIÉE À AUTR MAL +SYMPT SURTT DÉPRESSIFS
F02330	DÉMENCE LÉGÈRE MAL PARKINSON +SYMPT SURTT DÉPRES	F02830	DÉMENCE LÉGÈRE ASSOCIÉE À AUTR MAL +SYMPT SURTT DÉPRES
F02331	DÉMENCE MOY MAL PARKINSON +SYMPT SURTT DÉPRES	F02831	DÉMENCE MOY ASSOCIÉE À AUTR MAL +SYMPT SURTT DÉPRES
F02332	DÉMENCE SÉVÈRE MAL PARKINSON +SYMPT SURTT DÉPRES	F02832	DÉMENCE SÉVÈRE ASSOCIÉE À AUTR MAL +SYMPT SURTT DÉPRES
F0234	DÉMENCE MAL PARKINSON +SYMPT MIXTES		

F0284	DÉMENCE ASSOCIÉE À AUTR MAL +SYMPT MIXTES	F2038	SCHIZO INDIFFÉRENCIÉE AUTRE ÉVOL
F02840	DÉMENCE LÉGÈRE ASSOCIÉE À AUTR MAL +SYMPT MIXTES	F2039	SCHIZO INDIFFÉRENCIÉE ÉVOL IMPRÉVISIBLE PÉRIODE OBS TROP BRÈVE
F02841	DÉMENCE MOY ASSOCIÉE À AUTR MAL +SYMPT MIXTES	F204	DEPRES. POST-SCHIZOPHRENIQUE
F02842	DÉMENCE SÉVÈRE ASSOCIÉE À AUTR MAL +SYMPT MIXTES	F2040	DÉPRES POSTSCHIZO CONTINUE
F03	DEMENCE, SAI	F2041	DÉPRES POSTSCHIZO +DÉFIC PROGR
F03+0	DÉMENCE SAI SANS SYMPT SUPPL	F2042	DÉPRES POSTSCHIZO +DÉFIC STABLE
F03+00	DÉMENCE LÉGÈRE SAI SANS SYMPT SUPPL	F2043	DÉPRES POSTSCHIZO RÉMITTENTE
F03+01	DÉMENCE MOY SAI SANS SYMPT SUPPL	F2044	DÉPRES POSTSCHIZO RÉMISSION INCOMPLÈTE
F03+02	DÉMENCE SÉVÈRE SAI SANS SYMPT SUPPL	F2045	DÉPRES POSTSCHIZO RÉMISSION CPLT
F03+1	DÉMENCE SAI +SYMPT SURTT DÉLIR	F2048	DÉPRES POSTSCHIZO AUTRE ÉVOL
F03+10	DÉMENCE LÉGÈRE SAI +SYMPT SURTT DÉLIR	F2049	DÉPRES POSTSCHIZO ÉVOL IMPRÉVISIBLE PÉRIODE OBS TROP BRÈVE
F03+11	DÉMENCE MOY SAI +SYMPT SURTT DÉLIR	F205	SCHIZOPHÉNIE RÉSIDUELLE
F03+12	DÉMENCE SÉVÈRE SAI +SYMPT SURTT DÉLIR	F2050	SCHIZO RÉSIDUELLE CONTINUE
F03+2	DÉMENCE SAI +SYMPT SURTT HALLUCIN	F2051	SCHIZO RÉSIDUELLE +DÉFIC PROGR
F03+20	DÉMENCE LÉGÈRE SAI +SYMPT SURTT HALLUCIN	F2052	SCHIZO RÉSIDUELLE +DÉFIC STABLE
F03+21	DÉMENCE MOY SAI +SYMPT SURTT HALLUCIN	F2053	SCHIZO RÉSIDUELLE RÉMITTENTE
F03+22	DÉMENCE SÉVÈRE SAI +SYMPT SURTT HALLUCIN	F2054	SCHIZO RÉSIDUELLE RÉMISSION INCOMPLÈTE
F03+3	DÉMENCE SAI +SYMPT SURTT DÉPRESSIFS	F2055	SCHIZO RÉSIDUELLE RÉMISSION CPLT
F03+30	DÉMENCE LÉGÈRE SAI +SYMPT SURTT DÉPRES	F2058	SCHIZO RÉSIDUELLE AUTRE ÉVOL
F03+31	DÉMENCE MOY SAI +SYMPT SURTT DÉPRES	F2059	SCHIZO RÉSIDUELLE ÉVOL IMPRÉVISIBLE PÉRIODE OBS TROP BRÈVE
F03+32	DÉMENCE SÉVÈRE SAI +SYMPT SURTT DÉPRES	F206	SCHIZOPHÉNIE SIMPLE
F03+4	DÉMENCE SAI +SYMPT MIXTES	F2060	SCHIZO SIMPLE CONTINUE
F03+40	DÉMENCE LÉGÈRE SAI +SYMPT MIXTES	F2061	SCHIZO SIMPLE +DÉFIC PROGR
F03+41	DÉMENCE MOY SAI +SYMPT MIXTES	F2062	SCHIZO SIMPLE +DÉFIC STABLE
F03+42	DÉMENCE SÉVÈRE SAI +SYMPT MIXTES	F2063	SCHIZO SIMPLE RÉMITTENTE
F04	SYND. AMNESIQUE ORG., NON DU A ALCOOL ET SUBST. PSYCHO-ACTIVES NCA	F2064	SCHIZO SIMPLE RÉMISSION INCOMPLÈTE
F070	TBL. ORG. DE LA PERSON.	F2065	SCHIZO SIMPLE RÉMISSION CPLT
F071	SYND. POST-ENCEPHALITIQUE	F2068	SCHIZO SIMPLE AUTRE ÉVOL
F072	SYND. POST-COMMOTIONNEL	F2069	SCHIZO SIMPLE ÉVOL IMPRÉVISIBLE PÉRIODE OBS TROP BRÈVE
F078	TBL. ORG. DE LA PERSON. NCA, DUS A AFF., LES. ET DYSFCT. CEREB.	F208	SCHIZOPHÉNIE, NCA
F079	TBL. ORG. DE LA PERSON. SAI, DU A AFF., LES. ET DYSFCT. CEREB.	F2080	AUTRES FORMES SCHIZO CONTINUE
F200	SCHIZOPHÉNIE PARANOÏDE	F2081	AUTRES FORMES SCHIZO +DÉFIC PROGR
F2000	SCHIZO PARANOÏDE CONTINUE	F2082	AUTRES FORMES SCHIZO +DÉFIC STABLE
F2001	SCHIZO PARANOÏDE +DÉFIC PROGR	F2083	AUTRES FORMES SCHIZO RÉMITTENTE
F2002	SCHIZO PARANOÏDE +DÉFIC STABLE	F2084	AUTRES FORMES SCHIZO RÉMISSION INCOMPLÈTE
F2003	SCHIZO PARANOÏDE RÉMITTENTE	F2085	AUTRES FORMES SCHIZO RÉMISSION CPLT
F2004	SCHIZO PARANOÏDE RÉMISSION INCOMPLÈTE	F2088	AUTRES FORMES SCHIZO AUTRE ÉVOL
F2005	SCHIZO PARANOÏDE RÉMISSION CPLT	F2089	AUTRES FORMES SCHIZO ÉVOL IMPRÉVISIBLE PÉRIODE OBS TROP BRÈVE
F2008	SCHIZO PARANOÏDE AUTRE ÉVOL	F209	SCHIZOPHÉNIE, SAI
F2009	SCHIZO PARANOÏDE ÉVOL IMPRÉVISIBLE PÉRIODE OBS TROP BRÈVE	F2090	SCHIZO SAI CONTINUE
F201	SCHIZOPHÉNIE HEBEPHRENIQUE	F2091	SCHIZO SAI +DÉFIC PROGR
F2010	SCHIZO HÉBÉPHRÉNIQUE CONTINUE	F2092	SCHIZO SAI +DÉFIC STABLE
F2011	SCHIZO HÉBÉPHRÉNIQUE +DÉFIC PROGR	F2093	SCHIZO SAI RÉMITTENTE
F2012	SCHIZO HÉBÉPHRÉNIQUE +DÉFIC STABLE	F2094	SCHIZO SAI RÉMISSION INCOMPLÈTE
F2013	SCHIZO HÉBÉPHRÉNIQUE RÉMITTENTE	F2095	SCHIZO SAI RÉMISSION CPLT
F2014	SCHIZO HÉBÉPHRÉNIQUE RÉMISSION INCOMPLÈTE	F2098	SCHIZO SAI AUTRE ÉVOL
F2015	SCHIZO HÉBÉPHRÉNIQUE RÉMISSION CPLT	F2099	SCHIZO SAI ÉVOL IMPRÉVISIBLE PÉRIODE OBS TROP BRÈVE
F2018	SCHIZO HÉBÉPHRÉNIQUE AUTRE ÉVOL	F21	TBL. SCHIZOTYPIQUE
F2019	SCHIZO HÉBÉPHRÉNIQUE ÉVOL IMPRÉVISIBLE PÉRIODE OBS TROP BRÈVE	F220	TBL. DELIRANT
F202	SCHIZOPHÉNIE CATATONIQUE	F228	TBL. DELIRANTS PERSISTANTS, NCA
F2020	SCHIZO CATATONIQUE CONTINUE	F229	TBL. DELIRANT PERSISTANT, SAI
F2021	SCHIZO CATATONIQUE +DÉFIC PROGR	F230	TBL. PSYCHOT. AIG. POLYMORPHE, SAI
F2022	SCHIZO CATATONIQUE +DÉFIC STABLE	F2300	TBL PSYCHOT AIG POLYMORPHE SANS SYMPT SCHIZO SANS STRESS ASSOCIÉ
F2023	SCHIZO CATATONIQUE RÉMITTENTE	F2301	TBL PSYCHOT AIG POLYMORPHE SANS SYMPT SCHIZO +STRESS ASSOCIÉ
F2024	SCHIZO CATATONIQUE RÉMISSION INCOMPLÈTE	F231	TBL. PSYCHOT. AIG. POLYMORPHE AVEC SYMPT. SCHIZOPHRENIQUES
F2025	SCHIZO CATATONIQUE RÉMISSION CPLT	F2310	TBL PSYCHOT AIG POLYMORPHE +SYMPT SCHIZO SANS STRESS ASSOCIÉ
F2028	SCHIZO CATATONIQUE AUTRE ÉVOL	F2311	TBL PSYCHOT AIG POLYMORPHE +SYMPT SCHIZO +STRESS ASSOCIÉ
F2029	SCHIZO CATATONIQUE ÉVOL IMPRÉVISIBLE PÉRIODE OBS TROP BRÈVE	F232	TBL. PSYCHOT. AIG. D'ALLURE SCHIZOPHRENIQUE
F203	SCHIZOPHÉNIE INDIFFÉRENCIÉE	F2320	TBL PSYCHOT AIG ALLURE SCHIZOPHR SANS STRESS ASSOCIÉ
F2030	SCHIZO INDIFFÉRENCIÉE CONTINUE	F2321	TBL PSYCHOT AIG ALLURE SCHIZOPHR +STRESS ASSOCIÉ
F2031	SCHIZO INDIFFÉRENCIÉE +DÉFIC PROGR	F233	TBL. PSYCHOT. AIG. DELIRANT, NCA
F2032	SCHIZO INDIFFÉRENCIÉE +DÉFIC STABLE	F2330	AUTRE TBL PSYCHOT AIG SURTT DÉLIR SANS STRESS ASSOCIÉ
F2033	SCHIZO INDIFFÉRENCIÉE RÉMITTENTE		
F2034	SCHIZO INDIFFÉRENCIÉE RÉMISSION INCOMPLÈTE		
F2035	SCHIZO INDIFFÉRENCIÉE RÉMISSION CPLT		

F2331	AUTRE TBL PSYCHOT AIG SURTT DÉLIR +STRESS ASSOCIÉ	F731	RETARD MENT. PROF. : DEFICIENCE DU COMPOR. SIGNIFICATIF
F238	TBL. PSYCHOT. AIG. ET TRANSIT., NCA	F738	RETARD MENT. PROF. : AUTRES DEFICIENCE DU COMPOR.
F2380	AUTRES TBL PSYCHOT AIGUS +TRANSITOIRES SANS STRESS ASSOCIÉ	F739	RETARD MENT. PROF. : SANS MENTION D'UNE DEFICIENCE DU COMPOR.
F2381	AUTRES TBL PSYCHOT AIGUS +TRANSITOIRES +STRESS ASSOCIÉ	F780	RETARD MENT. NCA : DEFICIENCE DU COMPOR. ABSENT OU MINIME
F239	TBL. PSYCHOT. AIG. ET TRANSIT., SAI	F781	RETARD MENT. NCA : DEFICIENCE DU COMPOR. SIGNIFICATIF
F2390	TBL PSYCHOT AIG +TRANSIT SAI SANS STRESS ASSOCIÉ	F788	RETARD MENT. NCA : AUTRES DEFICIENCE DU COMPOR.
F2391	TBL PSYCHOT AIG +TRANSIT SAI +STRESS ASSOCIÉ	F789	RETARD MENT. NCA : SANS MENTION D'UNE DEFICIENCE DU COMPOR.
F24	TBL. DELIRANT INDUIT	F790	RETARD MENT. SAI : DEFICIENCE DU COMPOR. ABSENT OU MINIME
F250	TBL. SCHIZO-AFFECTIF, TYPE MANIAQUE	F791	RETARD MENT. SAI : DEFICIENCE DU COMPOR. SIGNIFICATIF
F2500	TBL SCHIZOAF, MANIAQUE, SYMPT AFF +SCHIZO 0 SYMPT SCHIZO PERSISTANTS	F798	RETARD MENT. SAI : AUTRES DEFICIENCE DU COMPOR.
F2501	TBL SCHIZOAF, MANIAQUE, SYMPT AFF +SCHIZO +SYMPT SCHIZO PERSISTANTS	F799	RETARD MENT. SAI : SANS MENTION D'UNE DEFICIENCE DU COMPOR.
F251	TBL. SCHIZO-AFFECTIF, TYPE DEPRES.	F800	TBL. SPECIFIQUE DE L'ACQUISITION DE L'ARTIC.
F2510	TBL SCHIZOAF, DÉPRES, SYMPT AFF +SCHIZO 0 SYMPT SCHIZO PERSISTANTS	F801	TBL. DE L'ACQUISITION DU LANGAGE, DE TYPE EXPRESSIF
F2511	TBL SCHIZOAF, DÉPRES, SYMPT AFF +SCHIZO +SYMPT SCHIZO PERSISTANTS	F802	TBL. DE L'ACQUISITION DU LANGAGE, DE TYPE RECEPTIF
F252	TBL. SCHIZO-AFFECTIF, TYPE MIXTE	F803	APHASIE ACQUISE AVEC EPILEP.
F2520	TBL SCHIZOAF, MIXTE, SYMPT AFF +SCHIZO 0 SYMPT SCHIZO PERSISTANTS	F808	TBL. DU DEVELOP. DE LA PAROLE ET DU LANGAGE, NCA
F2521	TBL SCHIZOAF, MIXTE, SYMPT AFF +SCHIZO +SYMPT SCHIZO PERSISTANTS	F809	TBL. DU DEVELOP. DE LA PAROLE ET DU LANGAGE, SAI
F258	TBL. SCHIZO-AFFECTIFS, NCA	F82	TBL. SPECIFIQUE DU DEVELOP. MOTEUR
F2580	AUTRES TBL SCHIZOAF SYMPT AFF +SCHIZO 0 SYMPT SCHIZO PERSISTANTS	F83	TBL. SPECIFIQUES MIXTES DU DEVELOP.
F2581	AUTRES TBL SCHIZOAF SYMPT AFF +SCHIZO +SYMPT SCHIZO PERSISTANTS	F840	AUTISME INFANTILE
F259	TBL. SCHIZO-AFFECTIF, SAI	F841	AUTISME ATYPIQUE
F2590	TBL SCHIZOAF SAI SYMPT AFF +SCHIZO 0 SYMPT SCHIZO PERSISTANTS	F8410	AUTISME ATYPIQUE RAISON ÂGE SURVENUE
F2591	TBL SCHIZOAF SAI SYMPT AFF +SCHIZO +SYMPT SCHIZO PERSISTANTS	F8411	AUTISME ATYPIQUE RAISON SYMPTOMATOLOGIE
F28	TBL. PSYCHOT. NON ORG., NCA	F8412	AUTISME ATYPIQUE RAISON ÂGE SURVENUE +SYMPTOMATOLOGIE
F29	PSYCHOSE NON ORG., SAI	F842	SYND. DE RETT
F700	RETARD MENT. LEGER : DEFICIENCE DU COMPOR. ABSENT OU MINIME	F843	AUTRE TBL. DESINTEGRATIF DE L'ENFANCE
F701	RETARD MENT. LEGER : DEFICIENCE DU COMPOR. SIGNIFICATIF	F844	HYPERACTIVITE ASSOCIEE A UN RETARD MENT. ET A DES MOUV. STEREOTYPES
F708	RETARD MENT. LEGER : AUTRES DEFICIENCE DU COMPOR.	F845	SYND. D'ASPERGER
F709	RETARD MENT. LEGER : SANS MENTION D'UNE DEFICIENCE DU COMPOR.	F848	TBL. ENVAHISSANTS DU DEVELOP., NCA
F710	RETARD MENT. MOY. : DEFICIENCE DU COMPOR. ABSENT OU MINIME	F849	TBL. ENVAHISSANT DU DEVELOP., SAI
F711	RETARD MENT. MOY. : DEFICIENCE DU COMPOR. SIGNIFICATIF	F88	TBL. DU DEVELOP. PSYCHO., NCA
F718	RETARD MENT. MOY. : AUTRES DEFICIENCE DU COMPOR.	F89	TBL. DU DEVELOP. PSYCHO., SAI
F719	RETARD MENT. MOY. : SANS MENTION D'UNE DEFICIENCE DU COMPOR.	F948	TBL. DU FCT. SOCIAL DE L'ENFANCE, NCA
F720	RETARD MENT. GRAVE : DEFICIENCE DU COMPOR. ABSENT OU MINIME	F949	TBL. DU FCT. SOCIAL DE L'ENFANCE, SAI
F721	RETARD MENT. GRAVE : DEFICIENCE DU COMPOR. SIGNIFICATIF	F988	TBL. PREC. DU COMPOR. ET TBL. EMOTION. ENFANCE ET ADOLESCENCE, NCA
F728	RETARD MENT. GRAVE : AUTRES DEFICIENCE DU COMPOR.	F989	TBL. DU COMPOR. ET TBL. EMOTION. ENFANCE ET ADOLESCENCE, SAI
F729	RETARD MENT. GRAVE : SANS MENTION D'UNE DEFICIENCE DU COMPOR.	G300	MAL. D'ALZHEIMER A DEBUT PRECOCE
F730	RETARD MENT. PROF. : DEFICIENCE DU COMPOR. ABSENT OU MINIME	G301	MAL. D'ALZHEIMER A DEBUT TARDIF
		G308	MAL. D'ALZHEIMER, NCA
		G309	MAL. D'ALZHEIMER, SAI
		G310	ATROPHIE CEREB. CIRCONSCRITE
		G311	DEGEN. CEREB. SENILE, NCA
		G312	DEGEN. DU SYST. NERV. LIEE A L'ALCOOL
		G318	AFF. DEGEN. PREC. DU SYST. NERV., NCA
		G319	AFF. DEGEN. DU SYST. NERV., SAI

Liste n° 1302 : Dépendance et troubles mentaux organiques induits par des substances psychoactives, adulte

F102	TBL. MENT. DUS A ALCOOL : SYND. DE DEPENDANCE	F10202	DÉPENDANCE À ALCOOL ABSTINENT RÉMISSION CPLT
F1020	DÉPENDANCE À ALCOOL ABSTINENT	F1021	DÉPENDANCE À ALCOOL ABSTINENT +ENVIR PROTÉGÉ
F10200	DÉPENDANCE À ALCOOL ABSTINENT RÉMISSION RÉCENTE	F1022	DÉPENDANCE À ALCOOL RÉGIME MAINTENANCE/SUBSTIT SURVEILLÉ
F10201	DÉPENDANCE À ALCOOL ABSTINENT RÉMISSION PART		

F1023	DÉPENDANCE À ALCOOL ABSTINENT +TRAITT AVERSIF	F1152	TBL PSYCHOT +HALLUCINATIONS DÛ AUX OPIACÉS
F1024	DÉPENDANCE À ALCOOL UTIL ACTUELLE	F1153	TBL PSYCHOT +SYMPT POLYMORPHES DÛ AUX OPIACÉS
F10240	DÉPENDANCE À ALCOOL UTIL ACTUELLE SANS SYMPT PHYS	F1154	TBL PSYCHOT +SYMPT DÉPRESSIFS DÛ AUX OPIACÉS
F10241	DÉPENDANCE À ALCOOL UTIL ACTUELLE +SYMPT PHYS	F1155	TBL PSYCHOT +SYMPT MANIAQUES DÛ AUX OPIACÉS
F1025	DÉPENDANCE À ALCOOL UTIL CONTINUE	F1156	TBL PSYCHOT MIXTE DÛ AUX OPIACÉS
F1026	DÉPENDANCE À ALCOOL UTIL ÉPISOD	F116	TBL. MENT. DUS A OPIACES : SYND. AMNESIQUE
F103	TBL. MENT. DUS A ALCOOL : SYND. DE SEVRAGE	F117	TBL. MENT. DUS A OPIACES : TBL. RESIDUEL OU PSYCHOT.
F1030	SYND SEVRAGE ALCOOL SANS COMPLIC	F1170	FLASHBACKS DUS AUX OPIACÉS
F1031	SYND SEVRAGE ALCOOL +CONVULSIONS	F1171	TBL PERSO/COMPOR RÉSIDUEL/TARDIF DÛ AUX OPIACÉS
F104	TBL. MENT. DUS A ALCOOL : SYND. DE SEVR. + DELIRIUM	F1172	TBL THYMIQUE RÉSIDUEL/TARDIF DÛ AUX OPIACÉS
F1040	SYND SEVRAGE ALCOOL +DÉLIRIUM SANS CONVULSION	F1173	DÉMENCE DUE AUX OPIACÉS
F1041	SYND SEVRAGE ALCOOL +DÉLIRIUM +CONVULSIONS	F1174	AUTRE DÉFIC COGNITIF PERSISTANT/TARDIF DÛ AUX OPIACÉS
F105	TBL. MENT. DUS A ALCOOL : TBL. PSYCHOT.	F1175	TBL PSYCHOT À DÉBUT TARDIF DÛ AUX OPIACÉS
F1050	TBL PSYCHOT ALLURE SCHIZOPHR DÛ À ALCOOL	F118	TBL. MENT. NCA, DUS A OPIACES
F1051	TBL PSYCHOT +IDÉES DÉLIRES DÛ À ALCOOL	F119	TBL. MENT. SAI, DUS A OPIACES
F1052	TBL PSYCHOT +HALLUCINATIONS DÛ À ALCOOL	F122	TBL. MENT. DUS A DERIVES DU CANNABIS : SYND. DE DEPENDANCE
F1053	TBL PSYCHOT +SYMPT POLYMORPHES DÛ À ALCOOL	F1220	DÉPENDANCE CANNABIS ABSTINENT
F1054	TBL PSYCHOT +SYMPT DÉPRESSIFS DÛ À ALCOOL	F12200	DÉPENDANCE CANNABIS ABSTINENT RÉMISSION PART
F1055	TBL PSYCHOT +SYMPT MANIAQUES DÛ À ALCOOL	F12201	DÉPENDANCE CANNABIS ABSTINENT RÉMISSION RÉCENTE
F1056	TBL PSYCHOT MIXTE DÛ À ALCOOL	F12202	DÉPENDANCE CANNABIS ABSTINENT RÉMISSION CPLT
F106	TBL. MENT. DUS A ALCOOL : SYND. AMNESIQUE	F1221	DÉPENDANCE CANNABIS ABSTINENT +ENVIR PROTÉGÉ
F107	TBL. MENT. DUS A ALCOOL : TBL. RESIDUEL OU PSYCHOT.	F1222	DÉPENDANCE CANNABIS RÉGIME MAINTENANCE/SUBSTIT SURVEILLÉ
F1070	FLASHBACKS DUS À ALCOOL	F1223	DÉPENDANCE CANNABIS ABSTINENT +TRAITT AVERSIF
F1071	TBL PERSO/COMPOR RÉSIDUEL/TARDIF DÛ À ALCOOL	F1224	DÉPENDANCE CANNABIS UTIL ACTUELLE
F1072	TBL THYMIQUE RÉSIDUEL/TARDIF DÛ À ALCOOL	F12240	DÉPENDANCE CANNABIS UTIL ACTUELLE SANS SYMPT PHYS
F1073	DÉMENCE DUE À ALCOOL	F12241	DÉPENDANCE CANNABIS UTIL ACTUELLE +SYMPT PHYS
F1074	AUTRE DÉFIC COGNITIF PERSISTANT/TARDIF DÛ À ALCOOL	F1225	DÉPENDANCE CANNABIS UTIL CONTINUE
F1075	TBL PSYCHOT À DÉBUT TARDIF DÛ À ALCOOL	F1226	DÉPENDANCE CANNABIS UTIL ÉPISOD
F108	TBL. MENT. NCA, DUS A ALCOOL	F123	TBL. MENT. DUS A DERIVES DU CANNABIS : SYND. DE SEVRAGE
F109	TBL. MENT. SAI, DUS A ALCOOL	F1230	SYND SEVRAGE CANNABIS SANS COMPLIC
F112	TBL. MENT. DUS A OPIACES : SYND. DE DEPENDANCE	F1231	SYND SEVRAGE CANNABIS +CONVULSIONS
F1120	DÉPENDANCE AUX OPIACÉS ABSTINENT	F124	TBL. MENT. DUS A DERIVES DU CANNABIS : SYND. DE SEVR. + DELIRIUM
F11200	DÉPENDANCE AUX OPIACÉS ABSTINENT RÉMISSION RÉCENTE	F1240	SYND SEVRAGE CANNABIS +DÉLIRIUM SANS CONVULSION
F11201	DÉPENDANCE AUX OPIACÉS ABSTINENT RÉMISSION PART	F1241	SYND SEVRAGE CANNABIS +DÉLIRIUM +CONVULSIONS
F11202	DÉPENDANCE AUX OPIACÉS ABSTINENT RÉMISSION CPLT	F125	TBL. MENT. DUS A DERIVES DU CANNABIS : TBL. PSYCHOT.
F1121	DÉPENDANCE AUX OPIACÉS ABSTINENT +ENVIR PROTÉGÉ	F1250	TBL PSYCHOT ALLURE SCHIZOPHR DÛ CANNABIS
F1122	DÉPENDANCE AUX OPIACÉS RÉGIME MAINTENANCE/SUBSTIT SURVEILLÉ	F1251	TBL PSYCHOT +IDÉES DÉLIRES DÛ CANNABIS
F1123	DÉPENDANCE AUX OPIACÉS ABSTINENT +TRAITT AVERSIF	F1252	TBL PSYCHOT +HALLUCINATIONS DÛ CANNABIS
F1124	DÉPENDANCE AUX OPIACÉS UTIL ACTUELLE	F1253	TBL PSYCHOT +SYMPT POLYMORPHES DÛ CANNABIS
F11240	DÉPENDANCE AUX OPIACÉS UTIL ACTUELLE SANS SYMPT PHYS	F1254	TBL PSYCHOT +SYMPT DÉPRESSIFS DÛ CANNABIS
F11241	DÉPENDANCE AUX OPIACÉS UTIL ACTUELLE +SYMPT PHYS	F1255	TBL PSYCHOT +SYMPT MANIAQUES DÛ CANNABIS
F1125	DÉPENDANCE AUX OPIACÉS UTIL CONTINUE	F1256	TBL PSYCHOT MIXTE DÛ CANNABIS
F1126	DÉPENDANCE AUX OPIACÉS UTIL ÉPISOD	F126	TBL. MENT. DUS A DERIVES DU CANNABIS : SYND. AMNESIQUE
F113	TBL. MENT. DUS A OPIACES : SYND. DE SEVRAGE	F127	TBL. MENT. DUS A DERIVES DU CANNABIS : TBL. RESIDUEL OU PSYCHOT.
F1130	SYND SEVRAGE DES OPIACÉS SANS COMPLIC	F1270	FLASHBACKS DUS CANNABIS
F1131	SYND SEVRAGE DES OPIACÉS +CONVULSIONS	F1271	TBL PERSO/COMPOR RÉSIDUEL/TARDIF DÛ CANNABIS
F114	TBL. MENT. DUS A OPIACES : SYND. DE SEVR. + DELIRIUM	F1272	TBL THYMIQUE RÉSIDUEL/TARDIF DÛ CANNABIS
F1140	SYND SEVRAGE DES OPIACÉS +DÉLIRIUM SANS CONVULSION	F1273	DÉMENCE DUE CANNABIS
F1141	SYND SEVRAGE DES OPIACÉS +DÉLIRIUM +CONVULSIONS		
F115	TBL. MENT. DUS A OPIACES : TBL. PSYCHOT.		
F1150	TBL PSYCHOT ALLURE SCHIZOPHR DÛ AUX OPIACÉS		
F1151	TBL PSYCHOT +IDÉES DÉLIRES DÛ AUX OPIACÉS		

F1274	AUTRE DÉFIC COGNITIF PERSISTANT/TARDIF DÙ CANNABIS	F14200	DÉPENDANCE À COCAÏNE ABSTINENT RÉMISSION RÉCENTE
F1275	TBL PSYCHOT À DÉBUT TARDIF DÙ CANNABIS	F14201	DÉPENDANCE À COCAÏNE ABSTINENT RÉMISSION PART
F128	TBL. MENT. NCA, DUS A DERIVES DU CANNABIS	F14202	DÉPENDANCE À COCAÏNE ABSTINENT RÉMISSION CPLT
F129	TBL. MENT. SAI, DUS A DERIVES DU CANNABIS	F1421	DÉPENDANCE À COCAÏNE ABSTINENT +ENVIR PROTÉGÉ
F132	TBL. MENT. DUS A SEDATIFS, HYPNOT. : SYND. DE DEPENDANCE	F1422	DÉPENDANCE À COCAÏNE RÉGIME MAINTENANCE/SUBSTIT SURVEILLÉ
F1320	DÉPENDANCE AUX SÉDATIFS, HYPNOT ABSTINENT	F1423	DÉPENDANCE À COCAÏNE ABSTINENT +TRAITT AVERSIF
F13200	DÉPENDANCE AUX SÉDATIFS, HYPNOT ABSTINENT RÉMISSION RÉCENTE	F1424	DÉPENDANCE À COCAÏNE UTIL ACTUELLE
F13201	DÉPENDANCE AUX SÉDATIFS, HYPNOT ABSTINENT RÉMISSION PART	F14240	DÉPENDANCE À COCAÏNE UTIL ACTUELLE SANS SYMPT PHYS
F13202	DÉPENDANCE AUX SÉDATIFS, HYPNOT ABSTINENT RÉMISSION CPLT	F14241	DÉPENDANCE À COCAÏNE UTIL ACTUELLE +SYMPT PHYS
F1321	DÉPENDANCE AUX SÉDATIFS, HYPNOT ABSTINENT +ENVIR PROTÉGÉ	F1425	DÉPENDANCE À COCAÏNE UTIL CONTINUE
F1322	DÉPENDANCE AUX SÉDATIFS, HYPNOT RÉGIME MAINTENANCE/SUBSTIT SURVEILLÉ	F1426	DÉPENDANCE À COCAÏNE UTIL ÉPISOD
F1323	DÉPENDANCE AUX SÉDATIFS, HYPNOT ABSTINENT +TRAITT AVERSIF	F143	TBL. MENT. DUS A COCAINE : SYND. DE SEVRAGE
F1324	DÉPENDANCE AUX SÉDATIFS, HYPNOT UTIL ACTUELLE	F1430	SYND SEVRAGE COCAÏNE SANS COMPLIC
F13240	DÉPENDANCE AUX SÉDATIFS, HYPNOT UTIL ACTUELLE SANS SYMPT PHYS	F1431	SYND SEVRAGE COCAÏNE +CONVULSIONS
F13241	DÉPENDANCE AUX SÉDATIFS, HYPNOT UTIL ACTUELLE +SYMPT PHYS	F144	TBL. MENT. DUS A COCAINE : SYND. DE SEVR. + DELIRIUM
F1325	DÉPENDANCE AUX SÉDATIFS, HYPNOT UTIL CONTINUE	F1440	SYND SEVRAGE COCAÏNE +DÉLIRIUM SANS CONVULSION
F1326	DÉPENDANCE AUX SÉDATIFS, HYPNOT UTIL ÉPISOD	F1441	SYND SEVRAGE COCAÏNE +DÉLIRIUM +CONVULSIONS
F133	TBL. MENT. DUS A SEDATIFS, HYPNOT. : SYND. DE SEVRAGE	F145	TBL. MENT. DUS A COCAINE : TBL. PSYCHOT.
F1330	SYND SEVRAGE DES SÉDATIFS, HYPNOT SANS COMPLIC	F1450	TBL PSYCHOT ALLURE SCHIZOPHR DÙ À COCAÏNE
F1331	SYND SEVRAGE DES SÉDATIFS, HYPNOT +CONVULSIONS	F1451	TBL PSYCHOT +IDÉES DÉLIRES DÙ À COCAÏNE
F134	TBL. MENT. DUS A SEDATIFS, HYPNOT. : SYND. DE SEVR. + DELIRIUM	F1452	TBL PSYCHOT +HALLUCINATIONS DÙ À COCAÏNE
F1340	SYND SEVRAGE DES SÉDATIFS, HYPNOT +DÉLIRIUM SANS CONVULSION	F1453	TBL PSYCHOT +SYMPT POLYMORPHES DÙ À COCAÏNE
F1341	SYND SEVRAGE DES SÉDATIFS, HYPNOT +DÉLIRIUM +CONVULSIONS	F1454	TBL PSYCHOT +SYMPT DÉPRESSIFS DÙ À COCAÏNE
F135	TBL. MENT. DUS A SEDATIFS, HYPNOT. : TBL. PSYCHOT.	F1455	TBL PSYCHOT +SYMPT MANIAQUES DÙ À COCAÏNE
F1350	TBL PSYCHOT ALLURE SCHIZOPHR DÙ AUX SÉDATIFS, HYPNOT	F1456	TBL PSYCHOT MIXTE DÙ À COCAÏNE
F1351	TBL PSYCHOT +IDÉES DÉLIRES DÙ AUX SÉDATIFS, HYPNOT	F146	TBL. MENT. DUS A COCAINE : SYND. AMNESIQUE
F1352	TBL PSYCHOT +HALLUCINATIONS DÙ AUX SÉDATIFS, HYPNOT	F147	TBL. MENT. DUS A COCAINE : TBL. RESIDUEL OU PSYCHOT.
F1353	TBL PSYCHOT +SYMPT POLYMORPHES DÙ AUX SÉDATIFS, HYPNOT	F1470	FLASHBACKS DUS À COCAÏNE
F1354	TBL PSYCHOT +SYMPT DÉPRESSIFS DÙ AUX SÉDATIFS, HYPNOT	F1471	TBL PERSO/COMPOR RÉSIDUEL/TARDIF DÙ À COCAÏNE
F1355	TBL PSYCHOT +SYMPT MANIAQUES DÙ AUX SÉDATIFS, HYPNOT	F1472	TBL THYMIQUE RÉSIDUEL/TARDIF DÙ À COCAÏNE
F1356	TBL PSYCHOT MIXTE DÙ AUX SÉDATIFS, HYPNOT	F1473	DÉMENCE DUE À COCAÏNE
F136	TBL. MENT. DUS A SEDATIFS, HYPNOT. : SYND. AMNESIQUE	F1474	AUTRE DÉFIC COGNITIF PERSISTANT/TARDIF DÙ À COCAÏNE
F137	TBL. MENT. DUS A SEDATIFS, HYPNOT. : TBL. RESIDUEL OU PSYCHOT.	F1475	TBL PSYCHOT À DÉBUT TARDIF DÙ À COCAÏNE
F1370	FLASHBACKS DUS AUX SÉDATIFS, HYPNOT	F148	TBL. MENT. NCA, DUS A COCAINE
F1371	TBL PERSO/COMPOR RÉSIDUEL/TARDIF DÙ AUX SÉDATIFS, HYPNOT	F149	TBL. MENT. SAI, DUS A COCAINE
F1372	TBL THYMIQUE RÉSIDUEL/TARDIF DÙ AUX SÉDATIFS, HYPNOT	F152	TBL. MENT. DUS A STIMUL. NCA. : SYND. DE DEPENDANCE
F1373	DÉMENCE DUE AUX SÉDATIFS, HYPNOT	F1520	DÉPENDANCE À STIMUL NCA ABSTINENT
F1374	AUTRE DÉFIC COGNITIF PERSISTANT/TARDIF DÙ AUX SÉDATIFS, HYPNOT	F15200	DÉPENDANCE À STIMUL NCA ABSTINENT RÉMISSION RÉCENTE
F1375	TBL PSYCHOT À DÉBUT TARDIF DÙ AUX SÉDATIFS, HYPNOT	F15201	DÉPENDANCE À STIMUL NCA ABSTINENT RÉMISSION PART
F138	TBL. MENT. NCA, DUS A SEDATIFS, HYPNOT.	F15202	DÉPENDANCE À STIMUL NCA ABSTINENT RÉMISSION CPLT
F139	TBL. MENT. SAI, DUS A SEDATIFS, HYPNOT.	F1521	DÉPENDANCE À STIMUL NCA ABSTINENT +ENVIR PROTÉGÉ
F142	TBL. MENT. DUS A COCAINE : SYND. DE DEPENDANCE	F1522	DÉPENDANCE À STIMUL NCA RÉGIME MAINTENANCE/SUBSTIT SURVEILLÉ
F1420	DÉPENDANCE À COCAÏNE ABSTINENT	F1523	DÉPENDANCE À STIMUL NCA ABSTINENT +TRAITT AVERSIF
		F1524	DÉPENDANCE À STIMUL NCA UTIL ACTUELLE
		F15240	DÉPENDANCE À STIMUL NCA UTIL ACTUELLE SANS SYMPT PHYS
		F15241	DÉPENDANCE À STIMUL NCA UTIL ACTUELLE +SYMPT PHYS
		F1525	DÉPENDANCE À STIMUL NCA UTIL CONTINUE
		F1526	DÉPENDANCE À STIMUL NCA UTIL ÉPISOD

F153	TBL. MENT. DUS A STIMUL. NCA. : SYND. DE SEVRAGE	F1653	TBL PSYCHOT +SYMPT POLYMORPHES DÛ AUX HALLUC
F1530	SYND SEVRAGE STIMUL NCA SANS COMPLIC	F1654	TBL PSYCHOT +SYMPT DÉPRESSIFS DÛ AUX HALLUC
F1531	SYND SEVRAGE STIMUL NCA +CONVULSIONS	F1655	TBL PSYCHOT +SYMPT MANIAQUES DÛ AUX HALLUC
F154	TBL. MENT. DUS A STIMUL. NCA. : SYND. DE SEVR. + DELIRIUM	F1656	TBL PSYCHOT MIXTE DÛ AUX HALLUC
F1540	SYND SEVRAGE STIMUL NCA +DÉLIRIUM SANS CONVULSION	F166	TBL. MENT. DUS A HALLUC. : SYND. AMNESIQUE
F1541	SYND SEVRAGE STIMUL NCA +DÉLIRIUM +CONVULSIONS	F167	TBL. MENT. DUS A HALLUC. : TBL. RESIDUEL OU PSYCHOT.
F155	TBL. MENT. DUS A STIMUL. NCA. : TBL. PSYCHOT.	F1670	FLASHBACKS DUS AUX HALLUC
F1550	TBL PSYCHOT ALLURE SCHIZOPHR DÛ À STIMUL NCA	F1671	TBL PERSO/COMPOR RÉSIDUEL/TARDIF DÛ AUX HALLUC
F1551	TBL PSYCHOT +IDÉES DÉLIRES DÛ À STIMUL NCA	F1672	TBL THYMIQUE RÉSIDUEL/TARDIF DÛ AUX HALLUC
F1552	TBL PSYCHOT +HALLUCINATIONS DÛ À STIMUL NCA	F1673	DÉMENCE DUE AUX HALLUC
F1553	TBL PSYCHOT +SYMPT POLYMORPHES DÛ À STIMUL NCA	F1674	AUTRE DÉFIC COGNITIF PERSISTANT/TARDIF DÛ AUX HALLUC
F1554	TBL PSYCHOT +SYMPT DÉPRESSIFS DÛ À STIMUL NCA	F1675	TBL PSYCHOT À DÉBUT TARDIF DÛ AUX HALLUC
F1555	TBL PSYCHOT +SYMPT MANIAQUES DÛ À STIMUL NCA	F168	TBL. MENT. NCA, DUS A HALLUC.
F1556	TBL PSYCHOT MIXTE DÛ À STIMUL NCA	F169	TBL. MENT. SAI, DUS A HALLUC.
F156	TBL. MENT. DUS A STIMUL. NCA. : SYND. AMNESIQUE	F172	TBL. MENT. DUS A TABAC : SYND. DE DEPENDANCE
F157	TBL. MENT. DUS A STIMUL. NCA. : TBL. RESIDUEL OU PSYCHOT.	F1720	DÉPENDANCE AU TABAC ABSTINENT
F1570	FLASHBACKS DUS À STIMUL NCA	F17200	DÉPENDANCE AU TABAC ABSTINENT RÉMISSION RÉCENTE
F1571	TBL PERSO/COMPOR RÉSIDUEL/TARDIF DÛ À STIMUL NCA	F17201	DÉPENDANCE AU TABAC ABSTINENT RÉMISSION PART
F1572	TBL THYMIQUE RÉSIDUEL/TARDIF DÛ À STIMUL NCA	F17202	DÉPENDANCE AU TABAC ABSTINENT RÉMISSION CPLT
F1573	DÉMENCE DUE À STIMUL NCA	F1721	DÉPENDANCE AU TABAC ABSTINENT +ENVIR PROTÉGÉ
F1574	AUTRE DÉFIC COGNITIF PERSISTANT/TARDIF DÛ À STIMUL NCA	F1722	DÉPENDANCE AU TABAC RÉGIME MAINTENANCE/SUBSTIT SURVEILLÉ
F1575	TBL PSYCHOT À DÉBUT TARDIF DÛ À STIMUL NCA	F1723	DÉPENDANCE AU TABAC ABSTINENT +TRAITT AVERSIF
F158	TBL. MENT. NCA, DUS A STIMUL. NCA.	F1724	DÉPENDANCE AU TABAC UTIL ACTUELLE
F159	TBL. MENT. SAI, DUS A STIMUL. NCA.	F17240	DÉPENDANCE AU TABAC UTIL ACTUELLE SANS SYMPT PHYS
F162	TBL. MENT. DUS A HALLUC. : SYND. DE DEPENDANCE	F17241	DÉPENDANCE AU TABAC UTIL ACTUELLE +SYMPT PHYS
F1620	DÉPENDANCE AUX HALLUC ABSTINENT	F1725	DÉPENDANCE AU TABAC UTIL CONTINUE
F16200	DÉPENDANCE AUX HALLUCIN ABSTINENT RÉMISSION RÉCENTE	F1726	DÉPENDANCE AU TABAC UTIL ÉPISOD
F16201	DÉPENDANCE AUX HALLUCIN ABSTINENT RÉMISSION PART	F173	TBL. MENT. DUS A TABAC : SYND. DE SEVRAGE
F16202	DÉPENDANCE AUX HALLUCIN ABSTINENT RÉMISSION CPLT	F1730	SYND SEVRAGE TABAC SANS COMPLIC
F1621	DÉPENDANCE AUX HALLUC ABSTINENT +ENVIR PROTÉGÉ	F1731	SYND SEVRAGE TABAC +CONVULSIONS
F1622	DÉPENDANCE AUX HALLUC RÉGIME MAINTENANCE/SUBSTIT SURVEILLÉ	F174	TBL. MENT. DUS A TABAC : SYND. DE SEVR. + DELIRIUM
F1623	DÉPENDANCE AUX HALLUC ABSTINENT +TRAITT AVERSIF	F1740	SYND SEVRAGE TABAC +DÉLIRIUM SANS CONVULSION
F1624	DÉPENDANCE AUX HALLUC UTIL ACTUELLE	F1741	SYND SEVRAGE TABAC +DÉLIRIUM +CONVULSIONS
F16240	DÉPENDANCE AUX HALLUCIN UTIL ACTUELLE SANS SYMPT PHYS	F175	TBL. MENT. DUS A TABAC : TBL. PSYCHOT.
F16241	DÉPENDANCE AUX HALLUCIN UTIL ACTUELLE +SYMPT PHYS	F1750	TBL PSYCHOT ALLURE SCHIZOPHR DÛ AU TABAC
F1625	DÉPENDANCE AUX HALLUC UTIL CONTINUE	F1751	TBL PSYCHOT +IDÉES DÉLIRES DÛ AU TABAC
F1626	DÉPENDANCE AUX HALLUC UTIL ÉPISOD	F1752	TBL PSYCHOT +HALLUCINATIONS DÛ AU TABAC
F163	TBL. MENT. DUS A HALLUC. : SYND. DE SEVRAGE	F1753	TBL PSYCHOT +SYMPT POLYMORPHES DÛ AU TABAC
F1630	SYND SEVRAGE DES HALLUC SANS COMPLIC	F1754	TBL PSYCHOT +SYMPT DÉPRESSIFS DÛ AU TABAC
F1631	SYND SEVRAGE DES HALLUC +CONVULSIONS	F1755	TBL PSYCHOT +SYMPT MANIAQUES DÛ AU TABAC
F164	TBL. MENT. DUS A HALLUC. : SYND. DE SEVR. + DELIRIUM	F1756	TBL PSYCHOT MIXTE DÛ AU TABAC
F1640	SYND SEVRAGE DES HALLUC +DÉLIRIUM SANS CONVULSION	F176	TBL. MENT. DUS A TABAC : SYND. AMNESIQUE
F1641	SYND SEVRAGE DES HALLUC +DÉLIRIUM +CONVULSIONS	F177	TBL. MENT. DUS A TABAC : TBL. RESIDUEL OU PSYCHOT.
F165	TBL. MENT. DUS A HALLUC. : TBL. PSYCHOT.	F1770	FLASHBACKS DUS AU TABAC
F1650	TBL PSYCHOT ALLURE SCHIZOPHR DÛ AUX HALLUC	F1771	TBL PERSO/COMPOR RÉSIDUEL/TARDIF DÛ AU TABAC
F1651	TBL PSYCHOT +IDÉES DÉLIRES DÛ AUX HALLUC	F1772	TBL THYMIQUE RÉSIDUEL/TARDIF DÛ AU TABAC
F1652	TBL PSYCHOT +HALLUCINATIONS DÛ AUX HALLUC	F1773	DÉMENCE DUE AU TABAC
		F1774	AUTRE DÉFIC COGNITIF PERSISTANT/TARDIF DÛ AU TABAC
		F1775	TBL PSYCHOT À DÉBUT TARDIF DÛ AU TABAC
		F178	TBL. MENT. NCA, DUS A TABAC
		F179	TBL. MENT. SAI, DUS A TABAC

F182	TBL. MENT. DUS A SOLVANTS VOLATILS : SYND. DE DEPENDANCE	F1924	DÉPENDANCE À DROGUES MULT +NCA UTIL ACTUELLE
F1820	DÉPENDANCE AUX SOLVANTS ABSTINENT	F19240	DÉPENDANCE À DROGUES MULT +NCA UTIL ACTUELLE SANS SYMPT PHYS
F18200	DÉPENDANCE AUX SOLVANTS ABSTINENT RÉMISSION RÉCENTE	F19241	DÉPENDANCE À DROGUES MULT +NCA UTIL ACTUELLE +SYMPT PHYS
F18201	DÉPENDANCE AUX SOLVANTS ABSTINENT RÉMISSION PART	F1925	DÉPENDANCE À DROGUES MULT +NCA UTIL CONTINUE
F18202	DÉPENDANCE AUX SOLVANTS ABSTINENT RÉMISSION CPLT	F1926	DÉPENDANCE À DROGUES MULT +NCA UTIL ÉPISOD
F1821	DÉPENDANCE AUX SOLVANTS ABSTINENT +ENVIR PROTÉGÉ	F193	TBL. MENT. DUS A DROGUES MULT. OU NCA. : SYND. DE SEVRAGE
F1822	DÉPENDANCE AUX SOLVANTS RÉGIME MAINTENANCE/SUBSTIT SURVEILLÉ	F1930	SYND SEVRAGE DROGUES MULT +NCA SANS COMPLIC
F1823	DÉPENDANCE AUX SOLVANTS ABSTINENT +TRAITT AVERSIF	F1931	SYND SEVRAGE DROGUES MULT +NCA +CONVULSIONS
F1824	DÉPENDANCE AUX SOLVANTS UTIL ACTUELLE	F194	TBL. MENT. DUS A DROGUES MULT. OU NCA. : SYND. DE SEVR. + DELIRIUM
F18240	DÉPENDANCE AUX SOLVANTS UTIL ACTUELLE SANS SYMPT PHYS	F1940	SYND SEVRAGE DROGUES MULT +NCA +DÉLIRIUM SANS CONVULSION
F18241	DÉPENDANCE AUX SOLVANTS UTIL ACTUELLE +SYMPT PHYS	F1941	SYND SEVRAGE DROGUES MULT +NCA +DÉLIRIUM +CONVULSIONS
F1825	DÉPENDANCE AUX SOLVANTS UTIL CONTINUE	F195	TBL. MENT. DUS A DROGUES MULT. OU NCA. : TBL. PSYCHOT.
F1826	DÉPENDANCE AUX SOLVANTS UTIL ÉPISOD	F1950	TBL PSYCHOT ALLURE SCHIZOPHR DÛ DROGUES MULT +NCA
F183	TBL. MENT. DUS A SOLVANTS VOLATILS : SYND. DE SEVRAGE	F1951	TBL PSYCHOT +IDÉES DÉLIRS DÛ DROGUES MULT +NCA
F1830	SYND SEVRAGE DES SOLVANTS SANS COMPLIC	F1952	TBL PSYCHOT +HALLUCINATIONS DÛ DROGUES MULT +NCA
F1831	SYND SEVRAGE DES SOLVANTS +CONVULSIONS	F1953	TBL PSYCHOT +SYMPT POLYMORPHES DÛ DROGUES MULT +NCA
F184	TBL. MENT. DUS A SOLVANTS VOLATILS : SYND. DE SEVR. + DELIRIUM	F1954	TBL PSYCHOT +SYMPT DÉPRESSIFS DÛ DROGUES MULT +NCA
F1840	SYND SEVRAGE DES SOLVANTS +DÉLIRIUM SANS CONVULSION	F1955	TBL PSYCHOT +SYMPT MANIAQUES DÛ DROGUES MULT +NCA
F1841	SYND SEVRAGE DES SOLVANTS +DÉLIRIUM +CONVULSIONS	F1956	TBL PSYCHOT MIXTE DÛ DROGUES MULT +NCA
F185	TBL. MENT. DUS A SOLVANTS VOLATILS : TBL. PSYCHOT.	F196	TBL. MENT. DUS A DROGUES MULT. OU NCA. : SYND. AMNESIQUE
F1850	TBL PSYCHOT ALLURE SCHIZOPHR DÛ AUX SOLVANTS	F197	TBL. MENT. DUS A DROGUES MULT. OU NCA. : TBL. RESIDUEL OU PSYCHOT.
F1851	TBL PSYCHOT +IDÉES DÉLIRS DÛ AUX SOLVANTS	F1970	FLASHBACKS DUS DROGUES MULT +NCA
F1852	TBL PSYCHOT +HALLUCINATIONS DÛ AUX SOLVANTS	F1971	TBL PERSO/COMPOR RÉSIDUEL/TARDIF DÛ À DROGUES MULT +NCA
F1853	TBL PSYCHOT +SYMPT POLYMORPHES DÛ AUX SOLVANTS	F1972	TBL THYMIQUE RÉSIDUEL/TARDIF DÛ À DROGUES MULT +NCA
F1854	TBL PSYCHOT +SYMPT DÉPRESSIFS DÛ AUX SOLVANTS	F1973	DÉMENCE DUE À DROGUES MULT +NCA
F1855	TBL PSYCHOT +SYMPT MANIAQUES DÛ AUX SOLVANTS	F1974	AUTRE DÉFIC COGNITIF PERSISTANT/TARDIF DÛ À DROGUES MULT +NCA
F1856	TBL PSYCHOT MIXTE DÛ AUX SOLVANTS	F1975	TBL PSYCHOT À DÉBUT TARDIF DÛ À DROGUES MULT +NCA
F186	TBL. MENT. DUS A SOLVANTS VOLATILS : SYND. AMNESIQUE	F198	TBL. MENT. NCA, DUS A DROGUES MULT. OU NCA
F187	TBL. MENT. DUS A SOLVANTS VOLATILS : TBL. RESIDUEL OU PSYCHOT.	F199	TBL. MENT. SAI, DUS A DROGUES MULT. OU NCA.
F1870	FLASHBACKS DUS AUX SOLVANTS	K700	CIRRHOSE ALCOOLIQUE GRAISSEUSE DU FOIE
F1871	TBL PERSO/COMPOR RÉSIDUEL/TARDIF DÛ AUX SOLVANTS	K701	HEPATITE ALCOOLIQUE
F1872	TBL THYMIQUE RÉSIDUEL/TARDIF DÛ AUX SOLVANTS	K702	FIBROSE ET SCLEROSE ALCOOLIQUE DU FOIE
F1873	DÉMENCE DUE AUX SOLVANTS	K703	CIRRHOSE ALCOOLIQUE
F1874	AUTRE DÉFIC COGNITIF PERSISTANT/TARDIF DÛ AUX SOLVANTS	K704	INSUF. HEPATIQUE ALCOOLIQUE
F1875	TBL PSYCHOT À DÉBUT TARDIF DÛ AUX SOLVANTS	K709	MAL. ALCOOLIQUE DU FOIE, SAI
F188	TBL. MENT. NCA, DUS A SOLVANTS VOLATILS	T740	DELAISSEMENT ET ABANDON
F189	TBL. MENT. SAI, DUS A SOLVANTS VOLATILS	T741	SEVICES PHYS.
F192	TBL. MENT. DUS A DROGUES MULT. OU NCA. : SYND. DE DEPENDANCE	T742	SEVICES SEXUELS
F1920	DÉPENDANCE À DROGUES MULT +NCA ABSTINENT	T743	SEVICES PSYCHO.
F19200	DÉPENDANCE À DROGUES MULT +NCA ABSTINENT RÉMISSION RÉCENTE	T748	SYND. DUS A DE MAUVAIS TRAITEMENTS, NCA
F19201	DÉPENDANCE À DROGUES MULT +NCA ABSTINENT RÉMISSION PART	T749	SYND. DU A DE MAUVAIS TRAITEMENTS, SAI
F19202	DÉPENDANCE À DROGUES MULT +NCA ABSTINENT RÉMISSION CPLT	Z502	SEVRAGE D'ALCOOL
F1921	DÉPENDANCE À DROGUES MULT +NCA ABSTINENT +ENVIR PROTÉGÉ	Z503	REEDUCATION DES DROGUES ET APRES ABUS DE MEDICAM.
F1922	DÉPENDANCE À DROGUES MULT +NCA RÉGIME MAINTENANCE/SUBSTIT SURVEILLÉ	Z590	DIFF. LIEES AU FAIT D'ETRE SANS ABRI
F1923	DÉPENDANCE À DROGUES MULT +NCA ABSTINENT +TRAITT AVERSIF	Z591	DIFF. LIEES A UN LOGEMENT INADEQUAT
		Z592	DIFF. LIEES A UN DESACCORD AVEC VOISINS, LOCATAIRES, PROPRIETAIRE
		Z593	DIFF. LIEE A LA VIE EN INSTITUTION
		Z594	DIFF. LIEES A UNE ALIMENTATION DEFECTUEUSE
		Z595	DIFF. LIEES A UNE PAUVRETE EXTREME
		Z596	DIFF. LIEES A DE FAIBLES REVENUS

Z597 DIFF. LIEES A UNE COUVERTURE SOCIALE ET UN SECOURS INSUFFISANTS
 Z598 DIFF. LIEES AU LOGEMENT ET AUX CONDITIONS ECONOMIQUES, NCA
 Z599 DIFF. LIEE AU LOGEMENT ET AUX CONDITIONS ECONOMIQUES, SAI
 Z600 DIFF. D'AJUSTEMENT AUX TRANSITIONS ENTRE DIFFERENTES PERIODES DE VIE
 Z601 DIFF. LIEES A UNE SITUATION PARENTALE ATYPIQUE
 Z602 DIFF. LIEES A LA SOLITUDE
 Z603 DIFF. LIEES A L'ACCULTURATION
 Z604 DIFF. LIEES A L'EXCLUSION ET AU REJET SOCIAUX
 Z605 DIFF. LIEES AU FAIT D'ETRE LA CIBLE DE DISCRIMIN. ET DE PERSECUTION
 Z608 DIFF. LIEES A L'ENVIR. SOCIAL, NCA
 Z609 DIFF. LIEE A L'ENVIR. SOCIAL, SAI
 Z630 DIFF. DANS LES RAPPORTS AVEC LE CONJOINT OU LE PARTENAIRE
 Z631 DIFF. DANS LES RAPPORTS AVEC LES PARENTS ET LES BEAUX-PARENTS

Z632 DIFF. LIEES A UN SOUTIEN FAM. INADEQUAT
 Z633 DIFF. LIEES A L'ABSENCE D'UN DES MB. DE LA FAMILLE
 Z634 DIFF. LIEES A LA DISPARITION ET AU DECES D'UN MB. DE LA FAMILLE
 Z635 DIFF. LIEES A LA DISLOCATION DE LA FAMILLE PAR SEPARATION ET DIVORCE
 Z636 DIFF. LIEES A PARENT A CHARGE AU DOMICILE, NECESSITANT DES SOINS
 Z637 EVENEMENTS DIFF. AYANT UNE INCIDENCE SUR LA FAMILLE ET LE FOYER, NCA
 Z638 DIFF. PREC. LIEES A L'ENTOURAGE IMMEDIAT, NCA
 Z639 DIFF. LIEE A L'ENTOURAGE IMMEDIAT, SAI
 Z714 CONSEIL ET SURV. POUR ALCOOLISME
 Z715 CONSEIL ET SURV. POUR TOXICOMANIE ET PHARMACODEPENDANCE
 Z720 DIFF. LIEES A L'USAGE DU TABAC
 Z721 DIFF. LIEES A LA CONSOMMATION D'ALCOOL
 Z722 DIFF. LIEES A L'UTIL. DE DROGUES

Liste n° 1303 : Troubles dépressifs et anxieux, adulte

F310 TBL. AFF. BIPOL., HYPOMANIAQUE
 F311 TBL. AFF. BIPOL., MANIAQUE SANS SYMPT. PSYCHOT.
 F312 TBL. AFF. BIPOL., MANIAQUE AVEC SYMPT. PSYCHOT.
 F3120 TBL. AFF. BIPOL. ÉPISODE MANIAQUE +SYMPT PSYCHOT HUMEUR CONCORD
 F3121 TBL. AFF. BIPOL. ÉPISODE MANIAQUE +SYMPT PSYCHOT HUMEUR NON CONCORD
 F313 TBL. AFF. BIPOL., DEPRES. LEGERE OU MOY.
 F3130 TBL. AFF. BIPOL. ÉPIS ACTUEL DÉPRES LÉGÈRE OU MOY SANS SYND SOMAT
 F3131 TBL. AFF. BIPOL. ÉPIS ACTUEL DÉPRES LÉGÈRE OU MOY +SYND SOMAT
 F314 TBL. AFF. BIPOL., DEPRES. SEVERE SANS SYMPT. PSYCHOT.
 F315 TBL. AFF. BIPOL., DEPRES. SEVERE AVEC SYMPT. PSYCHOT.
 F3150 TBL. AFF. BIPOL. ÉPISODE DÉPRES SÉVÈRE +SYMPT PSYCHOT HUMEUR CONCORD
 F3151 TBL. AFF. BIPOL. ÉPISODE DÉPRES SÉVÈRE +SYMPT PSYCHOT HUMEUR NON CONCORD
 F316 TBL. AFF. BIPOL., MIXTE
 F317 TBL. AFF. BIPOL., ACTUELLEMENT EN REMISSION
 F318 TBL. AFF. BIPOL., NCA
 F319 TBL. AFF. BIPOL., SAI
 F320 EPISODE DEPRES. LEGER
 F3200 ÉPISODE DÉPRES LÉGER SANS SYND SOMATIQUE
 F3201 ÉPISODE DÉPRES LÉGER +SYND SOMATIQUE
 F321 EPISODE DEPRES. MOY.
 F3210 ÉPISODE DÉPRES MOY SANS SYND SOMATIQUE
 F3211 ÉPISODE DÉPRES MOY +SYND SOMATIQUE
 F322 EPISODE DEPRES. SEVERE SANS SYMPT. PSYCHOT.
 F323 EPISODE DEPRES. SEVERE AVEC SYMPT. PSYCHOT.
 F3230 EPISODE DÉPRES SÉVÈRE +SYMPT PSYCHOT HUMEUR CONCORD
 F3231 EPISODE DÉPRES SÉVÈRE +SYMPT PSYCHOT HUMEUR NON CONCORD
 F328 EPISODES DEPRES., NCA
 F329 EPISODE DEPRES., SAI
 F330 TBL. DEPRES. RECURRENT, LEGER
 F3300 TBL. DÉPRES RÉCURRENT ÉPISODE ACTUEL LÉGER SANS SYND SOMATIQUE

F3301 TBL. DÉPRES RÉCURRENT ÉPISODE ACTUEL LÉGER +SYND SOMATIQUE
 F331 TBL. DEPRES. RECURRENT, MOY.
 F3310 TBL. DÉPRES RÉCURRENT ÉPISODE ACTUEL MOY SANS SYND SOMATIQUE
 F3311 TBL. DÉPRES RÉCURRENT ÉPISODE ACTUEL MOY +SYND SOMATIQUE
 F332 TBL. DEPRES. RECURRENT, SEVERE SANS SYMPT. PSYCHOT.
 F333 TBL. DEPRES. RECURRENT, SEVERE AVEC SYMPT. PSYCHOT.
 F3330 TBL. DÉPRES RÉCURRENT ÉPISODE SÉVÈRE +SYMPT PSYCHOT HUMEUR CONCORD
 F3331 TBL. DÉPRES RÉCURRENT ÉPISODE SÉVÈRE +SYMPT PSYCHOT HUMEUR NON CONCORD
 F334 TBL. DEPRES. RECURRENT, ACTUELLEMENT EN REMISSION
 F338 TBL. DEPRES. RECURRENTS, NCA
 F339 TBL. DEPRES. RECURRENT, SAI
 F340 CYCLOTHYMIE
 F341 DYSTHYMIE
 F348 TBL. DE L'HUMEUR PERSISTANTS, NCA
 F349 TBL. DE L'HUMEUR PERSISTANT, SAI
 F380 TBL. DE L'HUMEUR ISOLEES, NCA
 F3800 ÉPISODE AFFECTIF MIXTE
 F381 TBL. DE L'HUMEUR RECURRENTS, NCA
 F3810 TBL. DÉPRES RÉCURRENT BREF
 F388 TBL. DE L'HUMEUR PREC., NCA
 F39 TBL. DE L'HUMEUR, SAI
 F400 AGORAPHOBIE
 F4000 AGORAPHOBIE SANS TBL PANIQUE
 F4001 AGORAPHOBIE +TBL PANIQUE
 F401 PHOBIES SOCIALES
 F402 PHOBIES SPECIFIQUES
 F408 TBL. ANXIEUX PHOBIEQUES, NCA
 F409 TBL. ANXIEUX PHOBIEQUE, SAI
 F410 TBL. PANIQUE
 F4100 TBL. PANIQUE MOY
 F4101 TBL. PANIQUE SÉVÈRE
 F411 ANXIETE GENERALISEE
 F412 TBL. ANXIEUX ET DEPRES. MIXTE
 F413 TBL. ANXIEUX MIXTES, NCA
 F418 TBL. ANXIEUX PREC., NCA
 F419 TBL. ANXIEUX, SAI

Liste n° 1304 : Retard mental et certains troubles du développement, enfant

F720	RETARD MENT. GRAVE : DEFICIENCE DU COMPOR. ABSENT OU MINIME	F801	TBL. DE L'ACQUISITION DU LANGAGE, DE TYPE EXPRESSIF
F721	RETARD MENT. GRAVE : DEFICIENCE DU COMPOR. SIGNIFICATIF	F802	TBL. DE L'ACQUISITION DU LANGAGE, DE TYPE RECEPTIF
F728	RETARD MENT. GRAVE : AUTRES DEFICIENCE DU COMPOR.	F803	APHASIE ACQUISE AVEC EPILEP.
F729	RETARD MENT. GRAVE : SANS MENTION D'UNE DEFICIENCE DU COMPOR.	F82	TBL. SPECIFIQUE DU DEVELOP. MOTEUR
F730	RETARD MENT. PROF. : DEFICIENCE DU COMPOR. ABSENT OU MINIME	F83	TBL. SPECIFIQUES MIXTES DU DEVELOP.
F731	RETARD MENT. PROF. : DEFICIENCE DU COMPOR. SIGNIFICATIF	F840	AUTISME INFANTILE
F738	RETARD MENT. PROF. : AUTRES DEFICIENCE DU COMPOR.	F841	AUTISME ATYPIQUE
F739	RETARD MENT. PROF. : SANS MENTION D'UNE DEFICIENCE DU COMPOR.	F8410	AUTISME ATYPIQUE RAISON ÂGE SURVENUE
F781	RETARD MENT. NCA : DEFICIENCE DU COMPOR. SIGNIFICATIF	F8411	AUTISME ATYPIQUE RAISON SYMPTOMATOLOGIE
F788	RETARD MENT. NCA : AUTRES DEFICIENCE DU COMPOR.	F8412	AUTISME ATYPIQUE RAISON ÂGE SURVENUE +SYMPTOMATOLOGIE
F791	RETARD MENT. SAI : DEFICIENCE DU COMPOR. SIGNIFICATIF	F842	SYND. DE RETT
F798	RETARD MENT. SAI : AUTRES DEFICIENCE DU COMPOR.	F843	AUTRE TBL. DESINTEGRATIF DE L'ENFANCE
		F844	HYPERACTIVITE ASSOCIEE A UN RETARD MENT. ET A DES MOUV. STEREOTYPES
		F845	SYND. D'ASPERGER
		F848	TBL. ENVAHISSANTS DU DEVELOP., NCA
		F849	TBL. ENVAHISSANT DU DEVELOP., SAI

Liste n° 1320 : Autres troubles mentaux, adulte

F050	DELIRIUM NON SURAJOUTE A UNE DEMENCE, AINSI DECRIT	F1103	TBL MENT DUS À OPIACÉS : INTOX AIG +DÉLIRIUM
F051	DELIRIUM SURAJOUTE A UNE DEMENCE	F1104	TBL MENT DUS À OPIACÉS : INTOX AIG +DISTORSION DES PERCEPTIONS
F058	DELIRIUM, NCA	F1105	TBL MENT DUS À OPIACÉS : INTOX AIG +COMA
F059	DELIRIUM, SAI	F1106	TBL MENT DUS À OPIACÉS : INTOX AIG +CONVULSIONS
F060	ETAT HALLUCINATOIRE ORG.	F1107	TBL MENT DUS À OPIACÉS : INTOX PATHO
F061	CATATONIE ORG.	F111	TBL. MENT. DUS A OPIACES : UTIL. NOCIVE
F062	TBL. DELIRANT ORG.	F120	TBL. MENT. DUS A DERIVES DU CANNABIS : INTOX. AIG.
F063	TBL. ORG. DE L'HUMEUR	F1200	TBL MENT DUS À CANNABIS : INTOX AIG SANS COMPLIC
F0630	TBL MANIAQUE ORG	F1201	TBL MENT DUS À CANNABIS : INTOX AIG +TRAUMA
F0631	TBL BIPOLAIRE ORG	F1202	TBL MENT DUS À CANNABIS : INTOX AIG +AUTRES COMPLIC MÉD
F0632	TBL DÉPRES ORG	F1203	TBL MENT DUS À CANNABIS : INTOX AIG +DÉLIRIUM
F0633	TBL AFFECTIF MIXTE ORG	F1204	TBL MENT DUS À CANNABIS : INTOX AIG +DISTORSION DES PERCEPTIONS
F064	TBL. ANXIEUX ORG.	F1205	TBL MENT DUS À CANNABIS : INTOX AIG +COMA
F065	TBL. DISSOCIATIF ORG.	F1206	TBL MENT DUS À CANNABIS : INTOX AIG +CONVULSIONS
F066	LABILITE EMOTIONNELLE ORG.	F1207	TBL MENT DUS À CANNABIS : INTOX PATHO
F067	TBL. COGNITIF LEGER	F121	TBL. MENT. DUS A DERIVES DU CANNABIS : UTIL. NOCIVE
F0670	TBL COGNITIF LÉGER NON ASSOCIÉ À 1TBL PHYS	F130	TBL. MENT. DUS A SEDATIFS, HYPNOT. : INTOX. AIG.
F0671	TBL COGNITIF LÉGER ASSOCIÉ À 1TBL PHYS	F1300	TBL MENT DUS À SÉDATIFS, HYPNOT : INTOX AIG SANS COMPLIC
F068	TBL. MENT. PREC. NCA, DUS A LES. CEREB., DYSFCT. CEREB. ET AFF. PHYS.	F1301	TBL MENT DUS À SÉDATIFS, HYPNOT : INTOX AIG +TRAUMA
F069	TBL. MENT. SAI, DU A LES. CEREB., DYSFCT. CEREB., ET AFF. PHYS.	F1302	TBL MENT DUS À SÉDATIFS, HYPNOT : INTOX AIG +AUTRES COMPLIC MÉD
F09	TBL. MENT. ORG. OU SYMPT., SAI	F1303	TBL MENT DUS À SÉDATIFS, HYPNOT : INTOX AIG +DÉLIRIUM
F100	TBL. MENT. DUS A ALCOOL : INTOX. AIG.	F1304	TBL MENT PAR SÉDATIFS, HYPNOT : INTOX AIG +DISTORSION DES PERCEPTIONS
F1000	TBL MENT DUS À ALCOOL : INTOX AIG SANS COMPLIC	F1305	TBL MENT DUS À SÉDATIFS, HYPNOT : INTOX AIG +COMA
F1001	TBL MENT DUS À ALCOOL : INTOX AIG +TRAUMA	F1306	TBL MENT DUS À SÉDATIFS, HYPNOT : INTOX AIG +CONVULSIONS
F1002	TBL MENT DUS À ALCOOL : INTOX AIG +AUTRES COMPLIC MÉD	F1307	TBL MENT DUS À SÉDATIFS, HYPNOT : INTOX PATHO
F1003	TBL MENT DUS À ALCOOL : INTOX AIG +DÉLIRIUM	F131	TBL. MENT. DUS A SEDATIFS, HYPNOT. : UTIL. NOCIVE
F1004	TBL MENT DUS À ALCOOL : INTOX AIG +DISTORSION DES PERCEPTIONS	F140	TBL. MENT. DUS A COCAINE : INTOX. AIG.
F1005	TBL MENT DUS À ALCOOL : INTOX AIG +COMA		
F1006	TBL MENT DUS À ALCOOL : INTOX AIG +CONVULSIONS		
F1007	TBL MENT DUS À ALCOOL : INTOX PATHO		
F101	TBL. MENT. DUS A ALCOOL : UTIL. NOCIVE		
F110	TBL. MENT. DUS A OPIACÉS : INTOX. AIG.		
F1100	TBL MENT DUS À OPIACÉS : INTOX AIG SANS COMPLIC		
F1101	TBL MENT DUS À OPIACÉS : INTOX AIG +TRAUMA		
F1102	TBL MENT DUS À OPIACÉS : INTOX AIG +AUTRES COMPLIC MÉD		

F1400	TBL MENT DUS À COCAÏNE : INTOX AIG SANS COMPLIC	F1807	TBL MENT DUS À SOLVANTS VOLATILS : INTOX PATHO
F1401	TBL MENT DUS À COCAÏNE : INTOX AIG +TRAUMA	F181	TBL. MENT. DUS A SOLVANTS VOLATILS : UTIL. NOCIVE
F1402	TBL MENT DUS À COCAÏNE : INTOX AIG +AUTRES COMPLIC MÉD	F190	TBL. MENT. DUS A DROGUES MULT. OU NCA. : INTOX. AIG.
F1403	TBL MENT DUS À COCAÏNE : INTOX AIG +DÉLIRIUM	F1900	TBL MENT DUS À DROGUES MULT +NCA : INTOX AIG SANS COMPLIC
F1404	TBL MENT DUS À COCAÏNE : INTOX AIG +DISTORSION DES PERCEPTIONS	F1901	TBL MENT DUS À DROGUES MULT +NCA : INTOX AIG +TRAUMA
F1405	TBL MENT DUS À COCAÏNE : INTOX AIG +COMA	F1902	TBL MENT DUS À DROGUES MULT +NCA : INTOX AIG +AUTRES COMPLIC MÉD
F1406	TBL MENT DUS À COCAÏNE : INTOX AIG +CONVULSIONS	F1903	TBL MENT DUS À DROGUES MULT +NCA : INTOX AIG +DÉLIRIUM
F1407	TBL MENT DUS À COCAÏNE : INTOX PATHO	F1904	TBL MENT PAR DROGUES MULT +NCA : INTOX AIG +DISTORSION DES PERCEPTIONS
F141	TBL. MENT. DUS A COCAÏNE : UTIL. NOCIVE	F1905	TBL MENT DUS À DROGUES MULT +NCA : INTOX AIG +COMA
F150	TBL. MENT. DUS A STIMUL. NCA. : INTOX. AIG.	F1906	TBL MENT DUS À DROGUES MULT +NCA : INTOX AIG +CONVULSIONS
F1500	TBL MENT DUS À STIMUL NCA : INTOX AIG SANS COMPLIC	F1907	TBL MENT DUS À DROGUES MULT +NCA : INTOX PATHO
F1501	TBL MENT DUS À STIMUL NCA : INTOX AIG +TRAUMA	F191	TBL. MENT. DUS A DROGUES MULT. OU NCA. : UTIL. NOCIVE
F1502	TBL MENT DUS À STIMUL NCA : INTOX AIG +AUTRES COMPLIC MÉD	F300	HYPOMANIE
F1503	TBL MENT DUS À STIMUL NCA : INTOX AIG +DÉLIRIUM	F301	MANIE SANS SYMPT. PSYCHOT.
F1504	TBL MENT DUS À STIMUL NCA : INTOX AIG +DISTORSION DES PERCEPTIONS	F302	MANIE AVEC SYMPT. PSYCHOT.
F1505	TBL MENT DUS À STIMUL NCA : INTOX AIG +COMA	F3020	MANIE +SYMPT PSYCHOT HUMEUR CONCORD
F1506	TBL MENT DUS À STIMUL NCA : INTOX AIG +CONVULSIONS	F3021	MANIE +SYMPT PSYCHOT HUMEUR NON CONCORD
F1507	TBL MENT DUS À STIMUL NCA : INTOX PATHO	F308	EPISODES MANIAQUES, NCA
F151	TBL. MENT. DUS A STIMUL. NCA. : UTIL. NOCIVE	F309	EPISODE MANIAQUE, SAI
F160	TBL. MENT. DUS A HALLUC. : INTOX. AIG.	F420	TBL. OBSESS.-COMPULSIF AVEC IDEES OU RUMINATIONS OBSED. AU 1ER PLAN
F1600	TBL MENT DUS À HALLUC : INTOX AIG SANS COMPLIC	F421	TBL. OBSESS.-COMPULSIF AVEC COMPOR. COMP. AU 1ER PLAN
F1601	TBL MENT DUS À HALLUC : INTOX AIG +TRAUMA	F422	TBL. OBSESS.-COMPULSIF : FORME MIXTE
F1602	TBL MENT DUS À HALLUC : INTOX AIG +AUTRES COMPLIC MÉD	F428	TBL. OBSESS.-COMPULSIF, NCA
F1603	TBL MENT DUS À HALLUC : INTOX AIG +DÉLIRIUM	F429	TBL. OBSESS.-COMPULSIF, SAI
F1604	TBL MENT DUS À HALLUC : INTOX AIG +DISTORSION DES PERCEPTIONS	F430	REAC. AIG. A UN FACT. DE STRESS
F1605	TBL MENT DUS À HALLUC : INTOX AIG +COMA	F4300	RÉAC AIG LÉGÈRE À 1FACT STRESS
F1606	TBL MENT DUS À HALLUC : INTOX AIG +CONVULSIONS	F4301	RÉAC AIG MOY À 1FACT STRESS
F1607	TBL MENT DUS À HALLUC : INTOX PATHO	F4302	RÉAC AIG SÉVÈRE À 1FACT STRESS
F161	TBL. MENT. DUS A HALLUC. : UTIL. NOCIVE	F431	ETAT DE STRESS POST-TRAUMA.
F170	TBL. MENT. DUS A TABAC : INTOX. AIG.	F432	TBL. DE L'ADAPTATION
F1700	TBL MENT DUS À TABAC : INTOX AIG SANS COMPLIC	F4320	RÉAC DÉPRESSIVE BRÈVE
F1701	TBL MENT DUS À TABAC : INTOX AIG +TRAUMA	F4321	RÉAC DÉPRESSIVE PROLONGÉE
F1702	TBL MENT DUS À TABAC : INTOX AIG +AUTRES COMPLIC MÉD	F4322	RÉAC MIXTE ANXIEUSE +DÉPRESSIVE
F1703	TBL MENT DUS À TABAC : INTOX AIG +DÉLIRIUM	F4323	TBL ADAPT +PRÉDOMINANCE PERTURBATION AUTRES ÉMOTIONS
F1704	TBL MENT DUS À TABAC : INTOX AIG +DISTORSION DES PERCEPTIONS	F4324	TBL ADAPT +PRÉDOMINANCE PERTURBATION DES CONDUITES
F1705	TBL MENT DUS À TABAC : INTOX AIG +COMA	F4325	TBL ADAPT +PERTURBATION MIXTE DES ÉMOTIONS +DES CONDUITES
F1706	TBL MENT DUS À TABAC : INTOX AIG +CONVULSIONS	F4328	TBL ADAPT +PRÉDOMINANCE AUTRES SYMPT SPÉCIFIÉS
F1707	TBL MENT DUS À TABAC : INTOX PATHO	F438	REAC. A UN FACTEUR DE STRESS SEVERE, NCA
F171	TBL. MENT. DUS A TABAC : UTIL. NOCIVE	F439	REAC. A UN FACT. DE STRESS SEVERE, SAI
F180	TBL. MENT. DUS A SOLVANTS VOLATILS : INTOX. AIG.	F440	AMNESIE DISSOCIATIVE
F1800	TBL MENT DUS À SOLVANTS VOLATILS : INTOX AIG SANS COMPLIC	F441	FUGUE DISSOCIATIVE
F1801	TBL MENT DUS À SOLVANTS VOLATILS : INTOX AIG +TRAUMA	F442	STUPEUR DISSOCIATIVE
F1802	TBL MENT DUS À SOLVANTS VOLATILS : INTOX AIG +AUTRES COMPLIC MÉD	F443	ETATS DE TRANSE ET DE POSSESSION
F1803	TBL MENT DUS À SOLVANTS VOLATILS : INTOX AIG +DÉLIRIUM	F444	TBL. MOTEURS DISSOCIATIFS
F1804	TBL MENT PAR SOLVANTS VOLATILS : INTOX AIG +DISTORSION DES PERCEPTIONS	F445	CONVULSIONS DISSOCIATIVES
F1805	TBL MENT DUS À SOLVANTS VOLATILS : INTOX AIG +COMA	F446	ANEST. DISSOCIATIVE ET ATTEINTES SENSORIELLES
F1806	TBL MENT DUS À SOLVANTS VOLATILS : INTOX AIG +CONVULSIONS	F447	TBL. DISSOCIATIF MIXTE
		F448	TBL. DISSOCIATIFS, NCA
		F4480	SYND GANSER
		F4481	PERSO MULT
		F4482	TBL DISSOCIATIFS TRANSITOIRES ENFANCE/ADO
		F4488	AUTRES TBL DISSOCIATIFS SPÉCIFIÉS
		F449	TBL. DISSOCIATIF, SAI
		F450	SOMATISATION
		F451	TBL. SOMATOFORME INDIFFERENCIE
		F452	TBL. HYPOCONDRIAQUE
		F453	DYSFONCTIONNEMENT NEUROVEGETATIF SOMATOFORME

F4530	DYSFONCTIONNEMENT NEUROVÉGÉTATIF EXPRESSION CIRCUL	F603	PERSON. EMOTIONNELLEMENT LABILE
F4531	DYSFONCTIONNEMENT NEUROVÉGÉTATIF EXPRESSION αSOGASTR	F6030	PERSO ÉMOTIONNELLEMENT LABILE TYPE IMPULSIF
F4532	DYSFONCTIONNEMENT NEUROVÉGÉTATIF EXPRESSION INTEST	F6031	PERSO ÉMOTIONNELLEMENT LABILE TYPE BORDERLINE
F4533	DYSFONCTIONNEMENT NEUROVÉGÉTATIF EXPRESSION RESP	F604	PERSON. HISTRIONIQUE
F4534	DYSFONCTIONNEMENT NEUROVÉGÉTATIF EXPRESSION URO-GÉN	F605	PERSON. ANANKASTIQUE
F4538	DYSFONCTIONNEMENT NEUROVÉGÉTATIF EXPRESSION AUTRE	F606	PERSON. ANXIEUSE
F454	SYND. DOULOUREUX SOMATOFORME PERSISTANT	F607	PERSON. DEPENDANTE
F458	TBL. SOMATOFORMES, NCA	F608	TBL. SPECIFIQUES DE LA PERSON., NCA
F459	TBL. SOMATOFORME, SAI	F609	TBL. DE LA PERSON., SAI
F480	NEURASTHENIE	F61	TBL. MIXTES DE LA PERSON. ET AUTRES TBL. DE LA PERSON.
F481	SYND. DE DEPERSONNALISATION- DEREALISATION	F61+0	TBL MIXTES PERSO
F488	TBL. NEVROTiques PREC., NCA	F61+1	MODIFICATIONS GÉNANTES PERSO
F489	TBL. NEVROTIQUE, SAI	F620	MODIF. DURABLE DE LA PERSON. APRES UNE EXPERIENCE DE CATASTROPHE
F502	BOULIMIE	F621	MODIF. DURABLE DE LA PERSON. APRES UNE MAL. PSY.
F503	BOULIMIE ATYPIQUE	F628	MODIF. DURABLES DE LA PERSON., NCA
F504	HYPERPHAGIE ASSOCIEE A D'AUTRES PERTUBATIONS PSYCHO.	F629	MODIF. DURABLE DE LA PERSON., SAI
F505	VOMISSEMENTS ASSOCIES A D'AUTRES PERTUBATIONS PSYCHO.	F630	JEU PATHO.
F508	TBL. DE L'ALIMENTATION NON ORG., NCA	F631	TENDANCE PATHO. A ALLUMER DES INCENDIES
F509	TBL. DE L'ALIMENTATION NON ORG., SAI	F632	TENDANCE PATHO. A COMMETTRE DES VOLS
F510	INSOMNIE NON ORG.	F633	TRICHOTILLOMANIE
F511	HYPERSOMNIE NON ORG.	F638	TBL. DES HABITUDES ET DES IMPULSIONS, NCA
F512	TBL. DU RYTHME VEILLE-SOMMEIL NON DU A UNE CAUSE ORG.	F639	TBL. DES HABITUDES ET DES IMPULSIONS, SAI
F513	SOMNANBULISME	F640	TRANSSEXUALISME
F514	TERREURS NOCTURNES	F641	TRAVESTISME BIVALENT
F515	CAUCHEMARS	F642	TBL. DE L'IDENTITE SEXUELLE DE L'ENFANCE
F518	TBL. DU SOMMEIL NON ORG., NCA	F648	TBL. DE L'IDENTITE SEXUELLE, NCA
F519	TBL. DU SOMMEIL NON ORG., SAI	F649	TBL. DE L'IDENTITE SEXUELLE, SAI
F520	ABSENCE OU PERTE DE DESIR SEXUEL	F650	FETICHISME
F521	AVERSION SEXUELLE ET MANQUE DE PLAISIR SEXUEL	F651	TRAVESTISME FETICHISTE
F5210	AVERSION SEXUELLE	F652	EXHIBITIONNISME
F5211	MANQUE PLAISIR SEXUEL	F653	VOYEURISME
F522	ECHEC DE LA REPONSE GENITALE	F654	PEDOPHILIE
F523	DYSFCT. ORGASMIQUE	F655	SADO-MASOCHISME
F524	EJACULATION PRECOCE	F656	TBL. MULT. DE LA PREFERENCE SEXUELLE
F525	VAGINISME NON ORG.	F658	TBL. DE LA PREFERENCE SEXUELLE, NCA
F526	DYSpareunie NON ORG.	F659	TBL. DE LA PREFERENCE SEXUELLE, SAI
F527	ACTIVITE SEXUELLE EXCESSIVE	F660	TBL. DE LA MATURATION SEXUELLE
F528	DYSFCT. SEXUELS NCA, NON DUS A UN TBL. OU A UNE MAL. ORG.	F661	ORIENTATION SEXUELLE EGODYSTONIQUE
F529	DYSFCT. SEXUEL SAI, NON DU A UN TBL. OU A UNE MAL. ORG.	F662	PROBLEME SEXUEL RELATIONNEL
F530	TBL. MENT. LEGERS ASSOCIES A LA PUERP., NCA	F668	TBL. DU DEVELOP. PSYCHOSEXUEL, NCA
F531	TBL. MENT. SEVERES ASSOCIES A LA PUERP., NCA	F669	TBL. DU DEVELOP. PSYCHOSEXUEL, SAI
F538	AUTRES TBL. MENT. ASSOCIES A LA PUERP., NCA	F680	MAJORATION DE SYMPT. PHYS. POUR DES RAISONS PSYCHO.
F539	TBL. MENT. DE LA PUERP., SAI	F681	SIMULATION DE SYMPT. OU D'UNE INCAPACITE, SOIT PHYS. SOIT PSYCHO.
F54	FACT. PSYCHO. ET COMPORT. ASSOCIES A DES MAL. OU DES TBL. CL. AILL.	F688	TBL. PREC. DE LA PERSON. CHEZ L'ADULTE, NCA
F55	ABUS DE SUBST. N'ENTRAINANT PAS DE DEPENDANCE	F69	TBL. DE LA PERSON. CHEZ L'ADULTE, SAI
F55+0	ABUS ANTIDÉPRESSEURS	F810	TBL. SPECIFIQUE DE LA LECTURE
F55+1	PRISE RÉGULIÈRE LAXATIFS	F811	TBL. SPECIFIQUE DE L'ACQUISITION DE L'ORTHOGRAPHE
F55+2	ABUS ANALGÉSIIQUES	F812	TBL. SPECIFIQUE DE L'ACQUISITION DE L'ARITHMETIQUE
F55+3	ABUS ANTIACIDES	F813	TBL. MIXTE DES ACQUISITIONS SCOLAIRES
F55+4	ABUS VITAMINES	F818	TBL. DU DEVELOP., DES ACQUISITIONS SCOLAIRES, NCA
F55+5	ABUS STÉROÏDES +HORMONES	F819	TBL. DU DEVELOP., DES ACQUISITIONS SCOLAIRES, SAI
F55+6	ABUS PRÉPA À BASE PLANTES +REMÈDES POPULAIRES	F900	PERTURBATION DE L'ACTIVITE ET DE L'ATTENTION
F55+8	ABUS AUTRES SUBST N'ENTRAINANT PAS DÉPENDANCE	F901	TBL. HYPERKINETIQUE ET TBL. DES CONDUITES
F55+9	ABUS SUBST N'ENTRAINANT PAS DÉPENDANCE SAI	F908	TBL. HYPERKINETIQUES, NCA
F59	SYND. COMPORT. SAI ASSOCIES A PERTURBATIONS PHYSIO. ET A FACT. PHYS.	F909	TBL. HYPERKINETIQUE, SAI
F600	PERSON. PARANOIAQUE	F910	TBL. DES CONDUITES LIMITE AU MILIEU FAM.
F601	PERSON. SCHIZOÏDE	F911	TBL. DES CONDUITES, TYPE MAL SOCIALISE
F602	PERSON. DYSSOCIALE	F912	TBL. DES CONDUITES, TYPE SOCIALISE
		F913	TBL. OPPOSITIONNEL, AVEC PROVOCATION
		F918	TBL. DES CONDUITES, NCA
		F919	TBL. DES CONDUITES, SAI
		F920	TBL. DES CONDUITES AVEC DEPRES.
		F928	TBL. MIXTES DES CONDUITES ET TBL. EMOTIONNELS, NCA
		F929	TBL. MIXTE DES CONDUITES ET TBL. EMOTIONNELS, SAI
		F930	ANGOISSE DE SEPARATION DE L'ENFANCE

F931 TBL. ANXIEUX PHOBIQUE DE L'ENFANCE
 F932 ANXIETE SOCIALE DE L'ENFANCE
 F933 RIVALITE DANS LA FRATRIE
 F938 TBL. EMOTIONNELS DE L'ENFANCE, NCA
 F9380 ANXIÉTÉ GÉNÉRALISÉE ENFANCE
 F939 TBL. EMOTIONNEL DE L'ENFANCE, SAI
 F940 MUTISME ELECTIF
 F941 TBL. REACTIONNEL DE L'ATTACHEMENT DE L'ENFANCE
 F942 TBL. DE L'ATTACHEMENT DE L'ENFANCE AVEC DESINHIBITION
 F950 TIC TRANSIT.
 F951 TIC MOTEUR OU VOCAL CHRON.
 F952 FORME ASSOCIANT TICS VOCAUX ET TICS MOTEURS
 F958 TICS, NCA
 F959 TIC, SAI
 F980 ENURESIE NON ORG.
 F9800 ÉNURÉSIE NON ORG UNIQUEMENT NOCTURNE
 F9801 ÉNURÉSIE NON ORG UNIQUEMENT DIURNE
 F9802 ÉNURÉSIE NON ORG NOCTURNE +DIURNE
 F981 ENCOPRESIE NON ORG.
 F9810 ONCOPRÉSIE NON ORG ÉCHEC ACQUISITION MAITRISE SPHINCT

F9811 ONCOPRÉSIE NON ORG +CTRL SPHINCTÉR ADÉQUAT +SELLES NL DS LIEU INADAPT
 F9812 ONCOPRÉSIE NON ORG +SOUILLURE ASSOCIÉE À DES SELLES TROP LIQUIDES
 F982 TBL. DE L'ALIMENTATION NON ORG. DU NOURRISSON ET DE L'ENFANT
 F983 PICA DU NOURRISSON ET DE L'ENFANT
 F984 MOUV. STEREOTYPES
 F9840 MVT STÉRÉOTYPÉS SANS AUTOMUTILATION
 F9841 MVT STÉRÉOTYPÉS +AUTOMUTILATIONS
 F9842 MVT STÉRÉOTYPÉS MIXTES
 F985 BEGALEMENT
 F986 BREDOUILLEMENT
 G454 AMNESIE GLOBALE TRANSIT.
 O993 TBL. MENT. ET MAL. DU SYST. NERV. COMPLIQ. GROSS., ACCOUCH., PUERP.
 Z032 OBS. POUR SUSPICION DE TBL. MENT.
 Z504 PSYCHOTHERAPIE, NCA
 Z543 CONVALESCENCE APRES PSYCHOTHERAPIE
 Z711 SUJET INQUIET DE SON ETAT DE SANTE
 Z730 SURMENAGE
 Z733 STRESS, NCA
 Z765 SIMULATEUR

Liste n° 1321 : Autres troubles mentaux et du comportement, enfant

F000 DEMENCE DE LA MAL. D'ALZHEIMER, A DEBUT PRECOCE
 F0000 DÉMENCE MAL ALZHEIMER À DÉBUT PRÉCOCE SANS SYMPT SUPPL
 F00000 DÉMENCE LÉGÈRE MAL ALZHEIMER À DÉBUT PRÉCOCE SANS SYMPT SUPPL
 F00001 DÉMENCE MOY MAL ALZHEIMER À DÉBUT PRÉCOCE SANS SYMPT SUPPL
 F00002 DÉMENCE SÉVÈRE MAL ALZHEIMER À DÉBUT PRÉCOCE SANS SYMPT SUPPL
 F0001 DÉMENCE MAL ALZHEIMER À DÉBUT PRÉCOCE +SYMPT SURTT DÉLIR
 F00010 DÉMENCE LÉGÈRE MAL ALZHEIMER À DÉBUT PRÉCOCE +SYMPT SURTT DÉLIR
 F00011 DÉMENCE MOY MAL ALZHEIMER À DÉBUT PRÉCOCE +SYMPT SURTT DÉLIR
 F00012 DÉMENCE SÉVÈRE MAL ALZHEIMER À DÉBUT PRÉCOCE +SYMPT SURTT DÉLIR
 F0002 DÉMENCE MAL ALZHEIMER À DÉBUT PRÉCOCE +SYMPT SURTT HALLUCIN
 F00020 DÉMENCE LÉGÈRE MAL ALZHEIMER À DÉBUT PRÉCOCE +SYMPT SURTT HALLUCIN
 F00021 DÉMENCE MOY MAL ALZHEIMER À DÉBUT PRÉCOCE +SYMPT SURTT HALLUCIN
 F00022 DÉMENCE SÉVÈRE MAL ALZHEIMER À DÉBUT PRÉCOCE +SYMPT SURTT HALLUCIN
 F0003 DÉMENCE MAL ALZHEIMER À DÉBUT PRÉCOCE +SYMPT SURTT DÉPRESSIFS
 F00030 DÉMENCE LÉGÈRE MAL ALZHEIMER À DÉBUT PRÉCOCE +SYMPT SURTT DÉPRES
 F00031 DÉMENCE MOY MAL ALZHEIMER À DÉBUT PRÉCOCE +SYMPT SURTT DÉPRES
 F00032 DÉMENCE SÉVÈRE MAL ALZHEIMER À DÉBUT PRÉCOCE +SYMPT SURTT DÉPRES
 F0004 DÉMENCE MAL ALZHEIMER À DÉBUT PRÉCOCE +SYMPT MIXTES
 F00040 DÉMENCE LÉGÈRE MAL ALZHEIMER À DÉBUT PRÉCOCE +SYMPT MIXTES
 F00041 DÉMENCE MOY MAL ALZHEIMER À DÉBUT PRÉCOCE +SYMPT MIXTES
 F00042 DÉMENCE SÉVÈRE MAL ALZHEIMER À DÉBUT PRÉCOCE +SYMPT MIXTES
 F001 DEMENCE DE LA MAL. D'ALZHEIMER, A DEBUT TARDIF
 F0010 DÉMENCE MAL ALZHEIMER À DÉBUT TARDIF SANS SYMPT SUPPL
 F00100 DÉMENCE LÉGÈRE MAL ALZHEIMER À DÉBUT TARDIF SANS SYMPT SUPPL
 F00101 DÉMENCE MOY MAL ALZHEIMER À DÉBUT TARDIF SANS SYMPT SUPPL

F00102 DÉMENCE SÉVÈRE MAL ALZHEIMER À DÉBUT TARDIF SANS SYMPT SUPPL
 F0011 DÉMENCE MAL ALZHEIMER À DÉBUT TARDIF +SYMPT SURTT DÉLIR
 F00110 DÉMENCE LÉGÈRE MAL ALZHEIMER À DÉBUT TARDIF +SYMPT SURTT DÉLIR
 F00111 DÉMENCE MOY MAL ALZHEIMER À DÉBUT TARDIF +SYMPT SURTT DÉLIR
 F00112 DÉMENCE SÉVÈRE MAL ALZHEIMER À DÉBUT TARDIF +SYMPT SURTT DÉLIR
 F0012 DÉMENCE MAL ALZHEIMER À DÉBUT TARDIF +SYMPT SURTT HALLUCIN
 F00120 DÉMENCE LÉGÈRE MAL ALZHEIMER À DÉBUT TARDIF +SYMPT SURTT HALLUCIN
 F00121 DÉMENCE MOY MAL ALZHEIMER À DÉBUT TARDIF +SYMPT SURTT HALLUCIN
 F00122 DÉMENCE SÉVÈRE MAL ALZHEIMER À DÉBUT TARDIF +SYMPT SURTT HALLUCIN
 F0013 DÉMENCE MAL ALZHEIMER À DÉBUT TARDIF +SYMPT SURTT DÉPRESSIFS
 F00130 DÉMENCE LÉGÈRE MAL ALZHEIMER À DÉBUT TARDIF +SYMPT SURTT DÉPRES
 F00131 DÉMENCE MOY MAL ALZHEIMER À DÉBUT TARDIF +SYMPT SURTT DÉPRES
 F00132 DÉMENCE SÉVÈRE MAL ALZHEIMER À DÉBUT TARDIF +SYMPT SURTT DÉPRES
 F0014 DÉMENCE MAL ALZHEIMER À DÉBUT TARDIF +SYMPT MIXTES
 F00140 DÉMENCE LÉGÈRE MAL ALZHEIMER À DÉBUT TARDIF +SYMPT MIXTES
 F00141 DÉMENCE MOY MAL ALZHEIMER À DÉBUT TARDIF +SYMPT MIXTES
 F00142 DÉMENCE SÉVÈRE MAL ALZHEIMER À DÉBUT TARDIF +SYMPT MIXTES
 F002 DEMENCE DE LA MAL. D'ALZHEIMER, FORME ATYPIQUE OU MIXTE
 F0020 DÉMENCE MAL ALZHEIMER ATYPIQUE/MIXTE SANS SYMPT SUPPL
 F00200 DÉMENCE LÉGÈRE MAL ALZHEIMER ATYPIQUE/MIXTE SANS SYMPT SUPPL
 F00201 DÉMENCE MOY MAL ALZHEIMER ATYPIQUE/MIXTE SANS SYMPT SUPPL
 F00202 DÉMENCE SÉVÈRE MAL ALZHEIMER ATYPIQUE/MIXTE SANS SYMPT SUPPL
 F0021 DÉMENCE MAL ALZHEIMER ATYPIQUE/MIXTE +SYMPT SURTT DÉLIR
 F00210 DÉMENCE LÉGÈRE MAL ALZHEIMER ATYPIQUE/MIXTE +SYMPT SURTT DÉLIR
 F00211 DÉMENCE MOY MAL ALZHEIMER ATYPIQUE/MIXTE +SYMPT SURTT DÉLIR

F00212	DÉMENCE SÉVÈRE MAL ALZHEIMER ATYPIQUE/MIXTE +SYMPT SURTT DÉLIR	F01011	DÉMENCE VASC MOY À DÉBUT AIG +SYMPT SURTT DÉLIR
F0022	DÉMENCE MAL ALZHEIMER ATYPIQUE/MIXTE +SYMPT SURTT HALLUCIN	F01012	DÉMENCE VASC SÉVÈRE À DÉBUT AIG +SYMPT SURTT DÉLIR
F00220	DÉMENCE LÉGÈRE MAL ALZHEIMER ATYPIQUE/MIXTE +SYMPT SURTT HALLUCIN	F0102	DÉMENCE VASC À DÉBUT AIG +SYMPT SURTT HALLUCIN
F00221	DÉMENCE MOY MAL ALZHEIMER ATYPIQUE/MIXTE +SYMPT SURTT HALLUCIN	F01020	DÉMENCE VASC LÉGÈRE À DÉBUT AIG +SYMPT SURTT HALLUCIN
F00222	DÉMENCE SÉVÈRE MAL ALZHEIMER ATYPIQUE/MIXTE +SYMPT SURTT HALLUCIN	F01021	DÉMENCE VASC MOY À DÉBUT AIG +SYMPT SURTT HALLUCIN
F0023	DÉMENCE MAL ALZHEIMER ATYPIQUE/MIXTE +SYMPT SURTT DÉPRESSIFS	F01022	DÉMENCE VASC SÉVÈRE À DÉBUT AIG +SYMPT SURTT HALLUCIN
F00230	DÉMENCE LÉGÈRE MAL ALZHEIMER ATYPIQUE/MIXTE +SYMPT SURTT DÉPRES	F0103	DÉMENCE VASC À DÉBUT AIG +SYMPT SURTT DÉPRESSIFS
F00231	DÉMENCE MOY MAL ALZHEIMER ATYPIQUE/MIXTE +SYMPT SURTT DÉPRES	F01030	DÉMENCE VASC LÉGÈRE À DÉBUT AIG +SYMPT SURTT DÉPRES
F00232	DÉMENCE SÉVÈRE MAL ALZHEIMER ATYPIQUE/MIXTE +SYMPT SURTT DÉPRES	F01031	DÉMENCE VASC MOY À DÉBUT AIG +SYMPT SURTT DÉPRES
F0024	DÉMENCE MAL ALZHEIMER ATYPIQUE/MIXTE +SYMPT MIXTES	F01032	DÉMENCE VASC SÉVÈRE À DÉBUT AIG +SYMPT SURTT DÉPRES
F00240	DÉMENCE LÉGÈRE MAL ALZHEIMER ATYPIQUE/MIXTE +SYMPT MIXTES	F0104	DÉMENCE VASC À DÉBUT AIG +SYMPT MIXTES
F00241	DÉMENCE MOY MAL ALZHEIMER ATYPIQUE/MIXTE +SYMPT MIXTES	F01040	DÉMENCE VASC LÉGÈRE À DÉBUT AIG +SYMPT MIXTES
F00242	DÉMENCE SÉVÈRE MAL ALZHEIMER ATYPIQUE/MIXTE +SYMPT MIXTES	F01041	DÉMENCE VASC MOY À DÉBUT AIG +SYMPT MIXTES
F009	DEMENCE DE LA MAL. D'ALZHEIMER, SAI	F01042	DÉMENCE VASC SÉVÈRE À DÉBUT AIG +SYMPT MIXTES
F0090	DÉMENCE MAL ALZHEIMER SAI SANS SYMPT SUPPL	F011	DEMENCE VASC. PAR INFARCTUS MULT.
F00900	DÉMENCE LÉGÈRE MAL ALZHEIMER SAI SANS SYMPT SUPPL	F0110	DÉMENCE INFARCTUS MULT SANS SYMPT SUPPL
F00901	DÉMENCE MOY MAL ALZHEIMER SAI SANS SYMPT SUPPL	F01100	DÉMENCE LÉGÈRE INFARCTUS MULT SANS SYMPT SUPPL
F00902	DÉMENCE SÉVÈRE MAL ALZHEIMER SAI SANS SYMPT SUPPL	F01101	DÉMENCE MOY INFARCTUS MULT SANS SYMPT SUPPL
F0091	DÉMENCE MAL ALZHEIMER SAI +SYMPT SURTT DÉLIR	F01102	DÉMENCE SÉVÈRE INFARCTUS MULT SANS SYMPT SUPPL
F00910	DÉMENCE LÉGÈRE MAL ALZHEIMER SAI +SYMPT SURTT DÉLIR	F0111	DÉMENCE INFARCTUS MULT +SYMPT SURTT DÉLIR
F00911	DÉMENCE MOY MAL ALZHEIMER SAI +SYMPT SURTT DÉLIR	F01110	DÉMENCE LÉGÈRE INFARCTUS MULT +SYMPT SURTT DÉLIR
F00912	DÉMENCE SÉVÈRE MAL ALZHEIMER SAI +SYMPT SURTT DÉLIR	F01111	DÉMENCE MOY INFARCTUS MULT +SYMPT SURTT DÉLIR
F0092	DÉMENCE MAL ALZHEIMER SAI +SYMPT SURTT HALLUCIN	F01112	DÉMENCE SÉVÈRE INFARCTUS MULT +SYMPT SURTT DÉLIR
F00920	DÉMENCE LÉGÈRE MAL ALZHEIMER SAI +SYMPT SURTT HALLUCIN	F0112	DÉMENCE INFARCTUS MULT +SYMPT SURTT HALLUCIN
F00921	DÉMENCE MOY MAL ALZHEIMER SAI +SYMPT SURTT HALLUCIN	F01120	DÉMENCE LÉGÈRE INFARCTUS MULT +SYMPT SURTT HALLUCIN
F00922	DÉMENCE SÉVÈRE MAL ALZHEIMER SAI +SYMPT SURTT HALLUCIN	F01121	DÉMENCE MOY INFARCTUS MULT +SYMPT SURTT HALLUCIN
F0093	DÉMENCE MAL ALZHEIMER SAI +SYMPT SURTT DÉPRESSIFS	F01122	DÉMENCE SÉVÈRE INFARCTUS MULT +SYMPT SURTT HALLUCIN
F00930	DÉMENCE LÉGÈRE MAL ALZHEIMER SAI +SYMPT SURTT DÉPRES	F0113	DÉMENCE INFARCTUS MULT +SYMPT SURTT DÉPRESSIFS
F00931	DÉMENCE MOY MAL ALZHEIMER SAI +SYMPT SURTT DÉPRES	F01130	DÉMENCE LÉGÈRE INFARCTUS MULT +SYMPT SURTT DÉPRES
F00932	DÉMENCE SÉVÈRE MAL ALZHEIMER SAI +SYMPT SURTT DÉPRES	F01131	DÉMENCE MOY INFARCTUS MULT +SYMPT SURTT DÉPRES
F0094	DÉMENCE MAL ALZHEIMER SAI +SYMPT MIXTES	F01132	DÉMENCE SÉVÈRE INFARCTUS MULT +SYMPT SURTT DÉPRES
F00940	DÉMENCE LÉGÈRE MAL ALZHEIMER SAI +SYMPT MIXTES	F0114	DÉMENCE INFARCTUS MULT +SYMPT MIXTES
F00941	DÉMENCE MOY MAL ALZHEIMER SAI +SYMPT MIXTES	F01140	DÉMENCE LÉGÈRE INFARCTUS MULT +SYMPT MIXTES
F00942	DÉMENCE SÉVÈRE MAL ALZHEIMER SAI +SYMPT MIXTES	F01141	DÉMENCE MOY INFARCTUS MULT +SYMPT MIXTES
F010	DEMENCE VASC. A DEBUT AIG.	F01142	DÉMENCE SÉVÈRE INFARCTUS MULT +SYMPT MIXTES
F0100	DÉMENCE VASC À DÉBUT AIG SANS SYMPT SUPPL	F012	DEMENCE VASC. SOUS-CORTICALE
F01000	DÉMENCE VASC LÉGÈRE À DÉBUT AIG SANS SYMPT SUPPL	F0120	DÉMENCE VASC SSCORTIC SANS SYMPT SUPPL
F01001	DÉMENCE VASC MOY À DÉBUT AIG SANS SYMPT SUPPL	F01200	DÉMENCE VASC /SCORTIC LÉGÈRE SANS SYMPT SUPPL
F01002	DÉMENCE VASC SÉVÈRE À DÉBUT AIG SANS SYMPT SUPPL	F01201	DÉMENCE VASC /SCORTIC MOY SANS SYMPT SUPPL
F0101	DÉMENCE VASC À DÉBUT AIG +SYMPT SURTT DÉLIR	F01202	DÉMENCE VASC /SCORTIC SÉVÈRE SANS SYMPT SUPPL
F01010	DÉMENCE VASC LÉGÈRE À DÉBUT AIG +SYMPT SURTT DÉLIR	F0121	DÉMENCE VASC SSCORTIC +SYMPT SURTT DÉLIR
		F01210	DÉMENCE VASC /SCORTIC LÉGÈRE +SYMPT SURTT DÉLIR

F01211	DÉMENCE VASC /SCORTIC MOY +SYMPT SURTT DÉLIR	F01811	AUTRES FORMES DÉMENCE VASC MOY +SYMPT SURTT DÉLIR
F01212	DÉMENCE VASC /SCORTIC SÉVÈRE +SYMPT SURTT DÉLIR	F01812	AUTRES FORMES DÉMENCE VASC SÉVÈRE +SYMPT SURTT DÉLIR
F0122	DÉMENCE VASC SSCORTIC +SYMPT SURTT HALLUCIN	F0182	AUTRES FORMES DÉMENCE VASC +SYMPT SURTT HALLUCIN
F01220	DÉMENCE VASC /SCORTIC LÉGÈRE +SYMPT SURTT HALLUCIN	F01820	AUTRES FORMES DÉMENCE VASC LÉGÈRE +SYMPT SURTT HALLUCIN
F01221	DÉMENCE VASC /SCORTIC MOY +SYMPT SURTT HALLUCIN	F01821	AUTRES FORMES DÉMENCE VASC MOY +SYMPT SURTT HALLUCIN
F01222	DÉMENCE VASC /SCORTIC SÉVÈRE +SYMPT SURTT HALLUCIN	F01822	AUTRES FORMES DÉMENCE VASC SÉVÈRE +SYMPT SURTT HALLUCIN
F0123	DÉMENCE VASC SSCORTIC +SYMPT SURTT DÉPRESSIFS	F0183	AUTRES FORMES DÉMENCE VASC +SYMPT SURTT DÉPRESSIFS
F01230	DÉMENCE VASC /SCORTIC LÉGÈRE +SYMPT SURTT DÉPRES	F01830	AUTRES FORMES DÉMENCE VASC LÉGÈRE +SYMPT SURTT DÉPRES
F01231	DÉMENCE VASC /SCORTIC MOY +SYMPT SURTT DÉPRES	F01831	AUTRES FORMES DÉMENCE VASC MOY +SYMPT SURTT DÉPRES
F01232	DÉMENCE VASC /SCORTIC SÉVÈRE +SYMPT SURTT DÉPRES	F01832	AUTRES FORMES DÉMENCE VASC SÉVÈRE +SYMPT SURTT DÉPRES
F0124	DÉMENCE VASC SSCORTIC +SYMPT MIXTES	F0184	AUTRES FORMES DÉMENCE VASC +SYMPT MIXTES
F01240	DÉMENCE VASC /SCORTIC LÉGÈRE +SYMPT MIXTES	F01840	AUTRES FORMES DÉMENCE VASC LÉGÈRE +SYMPT MIXTES
F01241	DÉMENCE VASC /SCORTIC MOY +SYMPT MIXTES	F01841	AUTRES FORMES DÉMENCE VASC MOY +SYMPT MIXTES
F01242	DÉMENCE VASC /SCORTIC SÉVÈRE +SYMPT MIXTES	F01842	AUTRES FORMES DÉMENCE VASC SÉVÈRE +SYMPT MIXTES
F013	DEMENCE VASC. MIXTE, CORTICALE ET SOUS-CORTICALE	F019	DEMENCE VASC., SAI
F0130	DÉMENCE VASC MIXTE SANS SYMPT SUPPL	F0190	DÉMENCE VASC SAI SANS SYMPT SUPPL
F01300	DÉMENCE VASC MIXTE CORTIC +/SCORTIC LÉGÈRE SANS SYMPT SUPPL	F01900	DÉMENCE VASC LÉGÈRE SAI SANS SYMPT SUPPL
F01301	DÉMENCE VASC MIXTE CORTIC +/SCORTIC MOY SANS SYMPT SUPPL	F01901	DÉMENCE VASC MOY SAI SANS SYMPT SUPPL
F01302	DÉMENCE VASC MIXTE CORTIC +/SCORTIC SÉVÈRE SANS SYMPT SUPPL	F01902	DÉMENCE VASC SÉVÈRE SAI SANS SYMPT SUPPL
F0131	DÉMENCE VASC MIXTE +SYMPT SURTT DÉLIR	F0191	DÉMENCE VASC SAI +SYMPT SURTT DÉLIR
F01310	DÉMENCE VASC MIXTE CORTIC +/SCORTIC LÉGÈRE +SYMPT SURTT DÉLIR	F01910	DÉMENCE VASC LÉGÈRE SAI +SYMPT SURTT DÉLIR
F01311	DÉMENCE VASC MIXTE CORTIC +/SCORTIC MOY +SYMPT SURTT DÉLIR	F01911	DÉMENCE VASC MOY SAI +SYMPT SURTT DÉLIR
F01312	DÉMENCE VASC MIXTE CORTIC +/SCORTIC SÉVÈRE +SYMPT SURTT DÉLIR	F01912	DÉMENCE VASC SÉVÈRE SAI +SYMPT SURTT DÉLIR
F0132	DÉMENCE VASC MIXTE +SYMPT SURTT HALLUCIN	F0192	DÉMENCE VASC SAI +SYMPT SURTT HALLUCIN
F01320	DÉMENCE VASC MIXTE CORTIC +/SCORTIC LÉGÈRE +SYMPT SURTT HALLUCIN	F01920	DÉMENCE VASC LÉGÈRE SAI +SYMPT SURTT HALLUCIN
F01321	DÉMENCE VASC MIXTE CORTIC +/SCORTIC MOY +SYMPT SURTT HALLUCIN	F01921	DÉMENCE VASC MOY SAI +SYMPT SURTT HALLUCIN
F01322	DÉMENCE VASC MIXTE CORTIC +/SCORTIC SÉVÈRE +SYMPT SURTT HALLUCIN	F01922	DÉMENCE VASC SÉVÈRE SAI +SYMPT SURTT HALLUCIN
F0133	DÉMENCE VASC MIXTE +SYMPT SURTT DÉPRESSIFS	F0193	DÉMENCE VASC SAI +SYMPT SURTT DÉPRESSIFS
F01330	DÉMENCE VASC MIXTE CORTIC +/SCORTIC LÉGÈRE +SYMPT SURTT DÉPRES	F01930	DÉMENCE VASC LÉGÈRE SAI +SYMPT SURTT DÉPRES
F01331	DÉMENCE VASC MIXTE CORTIC +/SCORTIC MOY +SYMPT SURTT DÉPRES	F01931	DÉMENCE VASC MOY SAI +SYMPT SURTT DÉPRES
F01332	DÉMENCE VASC MIXTE CORTIC +/SCORTIC SÉVÈRE +SYMPT SURTT DÉPRES	F01932	DÉMENCE VASC SÉVÈRE SAI +SYMPT SURTT DÉPRES
F0134	DÉMENCE VASC MIXTE +AUTRES SYMPT MIXTES	F0194	DÉMENCE VASC SAI +SYMPT MIXTES
F01340	DÉMENCE VASC MIXTE CORTIC +/SCORTIC LÉGÈRE +AUTRES SYMPT MIXTES	F01940	DÉMENCE VASC LÉGÈRE SAI +SYMPT MIXTES
F01341	DÉMENCE VASC MIXTE CORTIC +/SCORTIC MOY +AUTRES SYMPT MIXTES	F01941	DÉMENCE VASC MOY SAI +SYMPT MIXTES
F01342	DÉMENCE VASC MIXTE CORTIC +/SCORTIC SÉVÈRE +AUTRES SYMPT MIXTES	F01942	DÉMENCE VASC SÉVÈRE SAI +SYMPT MIXTES
F018	DEMENCE VASC., NCA	F020	DEMENCE DE LA MAL. DE PICK
F0180	AUTRES FORMES DÉMENCE VASC SANS SYMPT SUPPL	F0200	DÉMENCE MAL PICK SANS SYMPT SUPPL
F01800	AUTRES FORMES DÉMENCE VASC LÉGÈRE SANS SYMPT SUPPL	F02000	DÉMENCE LÉGÈRE MAL PICK SANS SYMPT SUPPL
F01801	AUTRES FORMES DÉMENCE VASC MOY SANS SYMPT SUPPL	F02001	DÉMENCE MOY MAL PICK SANS SYMPT SUPPL
F01802	AUTRES FORMES DÉMENCE VASC SÉVÈRE SANS SYMPT SUPPL	F02002	DÉMENCE SÉVÈRE MAL PICK SANS SYMPT SUPPL
F0181	AUTRES FORMES DÉMENCE VASC +SYMPT SURTT DÉLIR	F0201	DÉMENCE MAL PICK +SYMPT SURTT DÉLIR
F01810	AUTRES FORMES DÉMENCE VASC LÉGÈRE +SYMPT SURTT DÉLIR	F02010	DÉMENCE LÉGÈRE MAL PICK +SYMPT SURTT DÉLIR
		F02011	DÉMENCE MOY MAL PICK +SYMPT SURTT DÉLIR
		F02012	DÉMENCE SÉVÈRE MAL PICK +SYMPT SURTT DÉLIR
		F0202	DÉMENCE MAL PICK +SYMPT SURTT HALLUCIN
		F02020	DÉMENCE LÉGÈRE MAL PICK +SYMPT SURTT HALLUCIN
		F02021	DÉMENCE MOY MAL PICK +SYMPT SURTT HALLUCIN
		F02022	DÉMENCE SÉVÈRE MAL PICK +SYMPT SURTT HALLUCIN
		F0203	DÉMENCE MAL PICK +SYMPT SURTT DÉPRESSIFS

F02030	DÉMENCE LÉGÈRE MAL PICK +SYMPT SURTT DÉPRES	F02230	DÉMENCE LÉGÈRE MAL HUNTINGTON +SYMPT SURTT DÉPRES
F02031	DÉMENCE MOY MAL PICK +SYMPT SURTT DÉPRES	F02231	DÉMENCE MOY MAL HUNTINGTON +SYMPT SURTT DÉPRES
F02032	DÉMENCE SÉVÈRE MAL PICK +SYMPT SURTT DÉPRES	F02232	DÉMENCE SÉVÈRE MAL HUNTINGTON +SYMPT SURTT DÉPRES
F0204	DÉMENCE MAL PICK +SYMPT MIXTES	F0224	DÉMENCE MAL HUNTINGTON +SYMPT MIXTES
F02040	DÉMENCE LÉGÈRE MAL PICK +SYMPT MIXTES	F02240	DÉMENCE LÉGÈRE MAL HUNTINGTON +SYMPT MIXTES
F02041	DÉMENCE MOY MAL PICK +SYMPT MIXTES	F02241	DÉMENCE MOY MAL HUNTINGTON +SYMPT MIXTES
F02042	DÉMENCE SÉVÈRE MAL PICK +SYMPT MIXTES	F02242	DÉMENCE SÉVÈRE MAL HUNTINGTON +SYMPT MIXTES
F021	DÉMENCE DE LA MAL. DE CREUTZFELDT-JAKOB	F023	DÉMENCE DE LA MAL. DE PARKINSON
F0210	DÉMENCE MAL CREUTZFELDT-JAKOB SANS SYMPT SUPPL	F0230	DÉMENCE MAL PARKINSON SANS SYMPT SUPPL
F02100	DÉMENCE LÉGÈRE MAL CREUTZFELDT-JAKOB SANS SYMPT SUPPL	F02300	DÉMENCE LÉGÈRE MAL PARKINSON SANS SYMPT SUPPL
F02101	DÉMENCE MOY MAL CREUTZFELDT-JAKOB SANS SYMPT SUPPL	F02301	DÉMENCE MOY MAL PARKINSON SANS SYMPT SUPPL
F02102	DÉMENCE SÉVÈRE MAL CREUTZFELDT-JAKOB SANS SYMPT SUPPL	F02302	DÉMENCE SÉVÈRE MAL PARKINSON SANS SYMPT SUPPL
F0211	DÉMENCE MAL CREUTZFELDT-JAKOB +SYMPT SURTT DÉLIR	F0231	DÉMENCE MAL PARKINSON +SYMPT SURTT DÉLIR
F02110	DÉMENCE LÉGÈRE MAL CREUTZFELDT-JAKOB +SYMPT SURTT DÉLIR	F02310	DÉMENCE LÉGÈRE MAL PARKINSON +SYMPT SURTT DÉLIR
F02111	DÉMENCE MOY MAL CREUTZFELDT-JAKOB +SYMPT SURTT DÉLIR	F02311	DÉMENCE MOY MAL PARKINSON +SYMPT SURTT DÉLIR
F02112	DÉMENCE SÉVÈRE MAL CREUTZFELDT-JAKOB +SYMPT SURTT DÉLIR	F02312	DÉMENCE SÉVÈRE MAL PARKINSON +SYMPT SURTT DÉLIR
F0212	DÉMENCE MAL CREUTZFELDT-JAKOB +SYMPT SURTT HALLUCIN	F0232	DÉMENCE MAL PARKINSON +SYMPT SURTT HALLUCIN
F02120	DÉMENCE LÉGÈRE MAL CREUTZFELDT-JAKOB +SYMPT SURTT HALLUCIN	F02320	DÉMENCE LÉGÈRE MAL PARKINSON +SYMPT SURTT HALLUCIN
F02121	DÉMENCE MOY MAL CREUTZFELDT-JAKOB +SYMPT SURTT HALLUCIN	F02321	DÉMENCE MOY MAL PARKINSON +SYMPT SURTT HALLUCIN
F02122	DÉMENCE SÉVÈRE MAL CREUTZFELDT-JAKOB +SYMPT SURTT HALLUCIN	F02322	DÉMENCE SÉVÈRE MAL PARKINSON +SYMPT SURTT HALLUCIN
F0213	DÉMENCE MAL CREUTZFELDT-JAKOB +SYMPT SURTT DÉPRESSIFS	F0233	DÉMENCE MAL PARKINSON +SYMPT SURTT DÉPRESSIFS
F02130	DÉMENCE LÉGÈRE MAL CREUTZFELDT-JAKOB +SYMPT SURTT DÉPRES	F02330	DÉMENCE LÉGÈRE MAL PARKINSON +SYMPT SURTT DÉPRES
F02131	DÉMENCE MOY MAL CREUTZFELDT-JAKOB +SYMPT SURTT DÉPRES	F02331	DÉMENCE MOY MAL PARKINSON +SYMPT SURTT DÉPRES
F02132	DÉMENCE SÉVÈRE MAL CREUTZFELDT-JAKOB +SYMPT SURTT DÉPRES	F02332	DÉMENCE SÉVÈRE MAL PARKINSON +SYMPT SURTT DÉPRES
F0214	DÉMENCE MAL CREUTZFELDT-JAKOB +SYMPT MIXTES	F0234	DÉMENCE MAL PARKINSON +SYMPT MIXTES
F02140	DÉMENCE LÉGÈRE MAL CREUTZFELDT-JAKOB +SYMPT MIXTES	F02340	DÉMENCE LÉGÈRE MAL PARKINSON +SYMPT MIXTES
F02141	DÉMENCE MOY MAL CREUTZFELDT-JAKOB +SYMPT MIXTES	F02341	DÉMENCE MOY MAL PARKINSON +SYMPT MIXTES
F02142	DÉMENCE SÉVÈRE MAL CREUTZFELDT-JAKOB +SYMPT MIXTES	F02342	DÉMENCE SÉVÈRE MAL PARKINSON +SYMPT MIXTES
F022	DÉMENCE DE LA MAL. DE HUNTINGTON	F024	DÉMENCE DE LA MAL. DUE AU V.I.H.
F0220	DÉMENCE MAL HUNTINGTON SANS SYMPT SUPPL	F0240	DÉMENCE MAL DUE AU VIH SANS SYMPT SUPPL
F02200	DÉMENCE LÉGÈRE MAL HUNTINGTON SANS SYMPT SUPPL	F02400	DÉMENCE LÉGÈRE MAL DUE AU VIH SANS SYMPT SUPPL
F02201	DÉMENCE MOY MAL HUNTINGTON SANS SYMPT SUPPL	F02401	DÉMENCE MOY MAL DUE AU VIH SANS SYMPT SUPPL
F02202	DÉMENCE SÉVÈRE MAL HUNTINGTON SANS SYMPT SUPPL	F02402	DÉMENCE SÉVÈRE MAL DUE AU VIH SANS SYMPT SUPPL
F0221	DÉMENCE MAL HUNTINGTON +SYMPT SURTT DÉLIR	F0241	DÉMENCE MAL DUE AU VIH +SYMPT SURTT DÉLIR
F02210	DÉMENCE LÉGÈRE MAL HUNTINGTON +SYMPT SURTT DÉLIR	F02410	DÉMENCE LÉGÈRE MAL DUE AU VIH +SYMPT SURTT DÉLIR
F02211	DÉMENCE MOY MAL HUNTINGTON +SYMPT SURTT DÉLIR	F02411	DÉMENCE MOY MAL DUE AU VIH +SYMPT SURTT DÉLIR
F02212	DÉMENCE SÉVÈRE MAL HUNTINGTON +SYMPT SURTT DÉLIR	F02412	DÉMENCE SÉVÈRE MAL DUE AU VIH +SYMPT SURTT DÉLIR
F0222	DÉMENCE MAL HUNTINGTON +SYMPT SURTT HALLUCIN	F0242	DÉMENCE MAL DUE AU VIH +SYMPT SURTT HALLUCIN
F02220	DÉMENCE LÉGÈRE MAL HUNTINGTON +SYMPT SURTT HALLUCIN	F02420	DÉMENCE LÉGÈRE MAL DUE AU VIH +SYMPT SURTT HALLUCIN
F02221	DÉMENCE MOY MAL HUNTINGTON +SYMPT SURTT HALLUCIN	F02421	DÉMENCE MOY MAL DUE AU VIH +SYMPT SURTT HALLUCIN
F02222	DÉMENCE SÉVÈRE MAL HUNTINGTON +SYMPT SURTT HALLUCIN	F02422	DÉMENCE SÉVÈRE MAL DUE AU VIH +SYMPT SURTT HALLUCIN
F0223	DÉMENCE MAL HUNTINGTON +SYMPT SURTT DÉPRESSIFS	F0243	DÉMENCE MAL DUE AU VIH +SYMPT SURTT DÉPRESSIFS

F02430	DÉMENCE LÉGÈRE MAL DUE AU VIH +SYMPT SURTT DÉPRES	F050	DELIRIUM NON SURAJOUTE A UNE DEMENCE, AINSI DECRIT
F02431	DÉMENCE MOY MAL DUE AU VIH +SYMPT SURTT DÉPRES	F051	DELIRIUM SURAJOUTE A UNE DEMENCE
F02432	DÉMENCE SÉVÈRE MAL DUE AU VIH +SYMPT SURTT DÉPRES	F058	DELIRIUM, NCA
F0244	DÉMENCE MAL DUE AU VIH +SYMPT MIXTES	F059	DELIRIUM, SAI
F02440	DÉMENCE LÉGÈRE MAL DUE AU VIH +SYMPT MIXTES	F060	ETAT HALLUCINATOIRE ORG.
F02441	DÉMENCE MOY MAL DUE AU VIH +SYMPT MIXTES	F061	CATATONIE ORG.
F02442	DÉMENCE SÉVÈRE MAL DUE AU VIH +SYMPT MIXTES	F062	TBL. DELIRANT ORG.
F028	DEMENCE AVEC AUTRES MAL. CL. AILL.	F063	TBL. ORG. DE L'HUMEUR
F0280	DÉMENCE ASSOCIÉE À AUTR MAL SANS SYMPT SUPPL	F0630	TBL MANIAQUE ORG
F02800	DÉMENCE LÉGÈRE ASSOCIÉE À AUTR MAL SANS SYMPT SUPPL	F0631	TBL BIPOLAIRE ORG
F02801	DÉMENCE MOY ASSOCIÉE À AUTR MAL SANS SYMPT SUPPL	F0632	TBL DÉPRES ORG
F02802	DÉMENCE SÉVÈRE ASSOCIÉE À AUTR MAL SANS SYMPT SUPPL	F0633	TBL AFFECTIF MIXTE ORG
F0281	DÉMENCE ASSOCIÉE À AUTR MAL +SYMPT SURTT DÉLIR	F064	TBL. ANXIEUX ORG.
F02810	DÉMENCE LÉGÈRE ASSOCIÉE À AUTR MAL +SYMPT SURTT DÉLIR	F065	TBL. DISSOCIATIF ORG.
F02811	DÉMENCE MOY ASSOCIÉE À AUTR MAL +SYMPT SURTT DÉLIR	F066	LABILITE EMOTIONNELLE ORG.
F02812	DÉMENCE SÉVÈRE ASSOCIÉE À AUTR MAL +SYMPT SURTT DÉLIR	F067	TBL. COGNITIF LEGER
F0282	DÉMENCE ASSOCIÉE À AUTR MAL +SYMPT SURTT HALLUCIN	F0670	TBL COGNITIF LÉGER NON ASSOCIÉ À 1TBL PHYS
F02820	DÉMENCE LÉGÈRE ASSOCIÉE À AUTR MAL +SYMPT SURTT HALLUCIN	F0671	TBL COGNITIF LÉGER ASSOCIÉ À 1TBL PHYS
F02821	DÉMENCE MOY ASSOCIÉE À AUTR MAL +SYMPT SURTT HALLUCIN	F068	TBL. MENT. PREC. NCA, DUS A LES. CEREB., DYSFCT. CEREB. ET AFF. PHYS.
F02822	DÉMENCE SÉVÈRE ASSOCIÉE À AUTR MAL +SYMPT SURTT HALLUCIN	F069	TBL. MENT. SAI, DU A LES. CEREB., DYSFCT. CEREB., ET AFF. PHYS.
F0283	DÉMENCE ASSOCIÉE À AUTR MAL +SYMPT SURTT DÉPRESSIFS	F070	TBL. ORG. DE LA PERSON.
F02830	DÉMENCE LÉGÈRE ASSOCIÉE À AUTR MAL +SYMPT SURTT DÉPRES	F071	SYND. POST-ENCEPHALITIQUE
F02831	DÉMENCE MOY ASSOCIÉE À AUTR MAL +SYMPT SURTT DÉPRES	F072	SYND. POST-COMMOTIONNEL
F02832	DÉMENCE SÉVÈRE ASSOCIÉE À AUTR MAL +SYMPT SURTT DÉPRES	F078	TBL. ORG. DE LA PERSON. NCA, DUS A AFF., LES. ET DYSFCT. CEREB.
F0284	DÉMENCE ASSOCIÉE À AUTR MAL +SYMPT MIXTES	F079	TBL. ORG. DE LA PERSON. SAI, DU A AFF., LES. ET DYSFCT. CEREB.
F02840	DÉMENCE LÉGÈRE ASSOCIÉE À AUTR MAL +SYMPT MIXTES	F09	TBL. MENT. ORG. OU SYMPT., SAI
F02841	DÉMENCE MOY ASSOCIÉE À AUTR MAL +SYMPT MIXTES	F100	TBL. MENT. DUS A ALCOOL : INTOX. AIG.
F02842	DÉMENCE SÉVÈRE ASSOCIÉE À AUTR MAL +SYMPT MIXTES	F1000	TBL MENT DUS À ALCOOL : INTOX AIG SANS COMPLIC
F03	DEMENCE, SAI	F1001	TBL MENT DUS À ALCOOL : INTOX AIG +TRAUMA
F03+0	DÉMENCE SAI SANS SYMPT SUPPL	F1002	TBL MENT DUS À ALCOOL : INTOX AIG +AUTRES COMPLIC MÉD
F03+00	DÉMENCE LÉGÈRE SAI SANS SYMPT SUPPL	F1003	TBL MENT DUS À ALCOOL : INTOX AIG +DÉLIRIUM
F03+01	DÉMENCE MOY SAI SANS SYMPT SUPPL	F1004	TBL MENT DUS À ALCOOL : INTOX AIG +DISTORSION DES PERCEPTIONS
F03+02	DÉMENCE SÉVÈRE SAI SANS SYMPT SUPPL	F1005	TBL MENT DUS À ALCOOL : INTOX AIG +COMA
F03+1	DÉMENCE SAI +SYMPT SURTT DÉLIR	F1006	TBL MENT DUS À ALCOOL : INTOX AIG +CONVULSIONS
F03+10	DÉMENCE LÉGÈRE SAI +SYMPT SURTT DÉLIR	F1007	TBL MENT DUS À ALCOOL : INTOX PATHO
F03+11	DÉMENCE MOY SAI +SYMPT SURTT DÉLIR	F101	TBL. MENT. DUS A ALCOOL : UTIL. NOCIVE
F03+12	DÉMENCE SÉVÈRE SAI +SYMPT SURTT DÉLIR	F102	TBL. MENT. DUS A ALCOOL : SYND. DE DEPENDANCE
F03+2	DÉMENCE SAI +SYMPT SURTT HALLUCIN	F1020	DÉPENDANCE À ALCOOL ABSTINENT
F03+20	DÉMENCE LÉGÈRE SAI +SYMPT SURTT HALLUCIN	F10200	DÉPENDANCE À ALCOOL ABSTINENT RÉMISSION RÉCENTE
F03+21	DÉMENCE MOY SAI +SYMPT SURTT HALLUCIN	F10201	DÉPENDANCE À ALCOOL ABSTINENT RÉMISSION PART
F03+22	DÉMENCE SÉVÈRE SAI +SYMPT SURTT HALLUCIN	F10202	DÉPENDANCE À ALCOOL ABSTINENT RÉMISSION CPLT
F03+3	DÉMENCE SAI +SYMPT SURTT DÉPRESSIFS	F1021	DÉPENDANCE À ALCOOL ABSTINENT +ENVIR PROTÉGÉ
F03+30	DÉMENCE LÉGÈRE SAI +SYMPT SURTT DÉPRES	F1022	DÉPENDANCE À ALCOOL RÉGIME MAINTENANCE/SUBSTIT SURVEILLÉ
F03+31	DÉMENCE MOY SAI +SYMPT SURTT DÉPRES	F1023	DÉPENDANCE À ALCOOL ABSTINENT +TRAITT AVERSIF
F03+32	DÉMENCE SÉVÈRE SAI +SYMPT SURTT DÉPRES	F1024	DÉPENDANCE À ALCOOL UTIL ACTUELLE
F03+4	DÉMENCE SAI +SYMPT MIXTES	F10240	DÉPENDANCE À ALCOOL UTIL ACTUELLE SANS SYMPT PHYS
F03+40	DÉMENCE LÉGÈRE SAI +SYMPT MIXTES	F10241	DÉPENDANCE À ALCOOL UTIL ACTUELLE +SYMPT PHYS
F03+41	DÉMENCE MOY SAI +SYMPT MIXTES	F1025	DÉPENDANCE À ALCOOL UTIL CONTINUE
F03+42	DÉMENCE SÉVÈRE SAI +SYMPT MIXTES	F1026	DÉPENDANCE À ALCOOL UTIL ÉPISOD
F04	SYND. AMNESIQUE ORG., NON DU A ALCOOL ET SUBST. PSYCHO-ACTIVES NCA	F103	TBL. MENT. DUS A ALCOOL : SYND. DE SEVRAGE
		F1030	SYND SEVRAGE ALCOOL SANS COMPLIC
		F1031	SYND SEVRAGE ALCOOL +CONVULSIONS
		F104	TBL. MENT. DUS A ALCOOL : SYND. DE SEVR. + DELIRIUM
		F1040	SYND SEVRAGE ALCOOL +DÉLIRIUM SANS CONVULSION
		F1041	SYND SEVRAGE ALCOOL +DÉLIRIUM +CONVULSIONS

F105	TBL. MENT. DUS A ALCOOL : TBL. PSYCHOT.	F1153	TBL PSYCHOT +SYMPT POLYMORPHES DÛ AUX OPIACÉS
F1050	TBL PSYCHOT ALLURE SCHIZOPHR DÛ À ALCOOL	F1154	TBL PSYCHOT +SYMPT DÉPRESSIFS DÛ AUX OPIACÉS
F1051	TBL PSYCHOT +IDÉES DÉLIRES DÛ À ALCOOL	F1155	TBL PSYCHOT +SYMPT MANIAQUES DÛ AUX OPIACÉS
F1052	TBL PSYCHOT +HALLUCINATIONS DÛ À ALCOOL	F1156	TBL PSYCHOT MIXTE DÛ AUX OPIACÉS
F1053	TBL PSYCHOT +SYMPT POLYMORPHES DÛ À ALCOOL	F116	TBL. MENT. DUS A OPIACES : SYND. AMNESIQUE
F1054	TBL PSYCHOT +SYMPT DÉPRESSIFS DÛ À ALCOOL	F117	TBL. MENT. DUS A OPIACES : TBL. RESIDUEL OU PSYCHOT.
F1055	TBL PSYCHOT +SYMPT MANIAQUES DÛ À ALCOOL	F1170	FLASHBACKS DUS AUX OPIACÉS
F1056	TBL PSYCHOT MIXTE DÛ À ALCOOL	F1171	TBL PERSO/COMPORT RÉSIDUEL/TARDIF DÛ AUX OPIACÉS
F106	TBL. MENT. DUS A ALCOOL : SYND. AMNESIQUE	F1172	TBL THYMIQUE RÉSIDUEL/TARDIF DÛ AUX OPIACÉS
F107	TBL. MENT. DUS A ALCOOL : TBL. RESIDUEL OU PSYCHOT.	F1173	DÉMENCE DUE AUX OPIACÉS
F1070	FLASHBACKS DUS À ALCOOL	F1174	AUTRE DÉFIC COGNITIF PERSISTANT/TARDIF DÛ AUX OPIACÉS
F1071	TBL. PERSO/COMPORT RÉSIDUEL/TARDIF DÛ À ALCOOL	F1175	TBL PSYCHOT À DÉBUT TARDIF DÛ AUX OPIACÉS
F1072	TBL THYMIQUE RÉSIDUEL/TARDIF DÛ À ALCOOL	F118	TBL. MENT. NCA, DUS A OPIACES
F1073	DÉMENCE DUE À ALCOOL	F119	TBL. MENT. SAI, DUS A OPIACES
F1074	AUTRE DÉFIC COGNITIF PERSISTANT/TARDIF DÛ À ALCOOL	F120	TBL. MENT. DUS A DERIVES DU CANNABIS : INTOX. AIG.
F1075	TBL PSYCHOT À DÉBUT TARDIF DÛ À ALCOOL	F1200	TBL MENT DUS À CANNABIS : INTOX AIG SANS COMPLIC
F108	TBL. MENT. NCA, DUS A ALCOOL	F1201	TBL MENT DUS À CANNABIS : INTOX AIG +TRAUMA
F109	TBL. MENT. SAI, DUS A ALCOOL	F1202	TBL MENT DUS À CANNABIS : INTOX AIG +AUTRES COMPLIC MÉD
F110	TBL. MENT. DUS A OPIACES : INTOX. AIG.	F1203	TBL MENT DUS À CANNABIS : INTOX AIG +DÉLIRIUM
F1100	TBL MENT DUS À OPIACÉS : INTOX AIG SANS COMPLIC	F1204	TBL MENT DUS À CANNABIS : INTOX AIG +DISTORSION DES PERCEPTIONS
F1101	TBL MENT DUS À OPIACÉS : INTOX AIG +TRAUMA	F1205	TBL MENT DUS À CANNABIS : INTOX AIG +COMA
F1102	TBL MENT DUS À OPIACÉS : INTOX AIG +AUTRES COMPLIC MÉD	F1206	TBL MENT DUS À CANNABIS : INTOX AIG +CONVULSIONS
F1103	TBL MENT DUS À OPIACÉS : INTOX AIG +DÉLIRIUM	F1207	TBL MENT DUS À CANNABIS : INTOX PATHO
F1104	TBL MENT DUS À OPIACÉS : INTOX AIG +DISTORSION DES PERCEPTIONS	F121	TBL. MENT. DUS A DERIVES DU CANNABIS : UTIL. NOCIVE
F1105	TBL MENT DUS À OPIACÉS : INTOX AIG +COMA	F122	TBL. MENT. DUS A DERIVES DU CANNABIS : SYND. DE DÉPENDANCE
F1106	TBL MENT DUS À OPIACÉS : INTOX AIG +CONVULSIONS	F1220	DÉPENDANCE CANNABIS ABSTINENT
F1107	TBL MENT DUS À OPIACÉS : INTOX PATHO	F12200	DÉPENDANCE CANNABIS ABSTINENT RÉMISSION PART
F111	TBL. MENT. DUS A OPIACES : UTIL. NOCIVE	F12201	DÉPENDANCE CANNABIS ABSTINENT RÉMISSION RÉCENTE
F112	TBL. MENT. DUS A OPIACES : SYND. DE DÉPENDANCE	F12202	DÉPENDANCE CANNABIS ABSTINENT RÉMISSION CPLT
F1120	DÉPENDANCE AUX OPIACÉS ABSTINENT	F1221	DÉPENDANCE CANNABIS ABSTINENT +ENVIR PROTÉGÉ
F11200	DÉPENDANCE AUX OPIACÉS ABSTINENT RÉMISSION RÉCENTE	F1222	DÉPENDANCE CANNABIS RÉGIME MAINTENANCE/SUBSTIT SURVEILLÉ
F11201	DÉPENDANCE AUX OPIACÉS ABSTINENT RÉMISSION PART	F1223	DÉPENDANCE CANNABIS ABSTINENT +TRAITT AVERSIF
F11202	DÉPENDANCE AUX OPIACÉS ABSTINENT RÉMISSION CPLT	F1224	DÉPENDANCE CANNABIS UTIL ACTUELLE
F1121	DÉPENDANCE AUX OPIACÉS ABSTINENT +ENVIR PROTÉGÉ	F12240	DÉPENDANCE CANNABIS UTIL ACTUELLE SANS SYMPT PHYS
F1122	DÉPENDANCE AUX OPIACÉS RÉGIME MAINTENANCE/SUBSTIT SURVEILLÉ	F12241	DÉPENDANCE CANNABIS UTIL ACTUELLE +SYMPT PHYS
F1123	DÉPENDANCE AUX OPIACÉS ABSTINENT +TRAITT AVERSIF	F1225	DÉPENDANCE CANNABIS UTIL CONTINUE
F1124	DÉPENDANCE AUX OPIACÉS UTIL ACTUELLE	F1226	DÉPENDANCE CANNABIS UTIL ÉPISOD
F11240	DÉPENDANCE AUX OPIACÉS UTIL ACTUELLE SANS SYMPT PHYS	F123	TBL. MENT. DUS A DERIVES DU CANNABIS : SYND. DE SEVRAGE
F11241	DÉPENDANCE AUX OPIACÉS UTIL ACTUELLE +SYMPT PHYS	F1230	SYND SEVRAGE CANNABIS SANS COMPLIC
F1125	DÉPENDANCE AUX OPIACÉS UTIL CONTINUE	F1231	SYND SEVRAGE CANNABIS +CONVULSIONS
F1126	DÉPENDANCE AUX OPIACÉS UTIL ÉPISOD	F124	TBL. MENT. DUS A DERIVES DU CANNABIS : SYND. DE SEVR. + DELIRIUM
F113	TBL. MENT. DUS A OPIACES : SYND. DE SEVRAGE	F1240	SYND SEVRAGE CANNABIS +DÉLIRIUM SANS CONVULSION
F1130	SYND SEVRAGE DES OPIACÉS SANS COMPLIC	F1241	SYND SEVRAGE CANNABIS +DÉLIRIUM +CONVULSIONS
F1131	SYND SEVRAGE DES OPIACÉS +CONVULSIONS	F125	TBL. MENT. DUS A DERIVES DU CANNABIS : TBL. PSYCHOT.
F114	TBL. MENT. DUS A OPIACES : SYND. DE SEVR. + DELIRIUM	F1250	TBL PSYCHOT ALLURE SCHIZOPHR DÛ CANNABIS
F1140	SYND SEVRAGE DES OPIACÉS +DÉLIRIUM SANS CONVULSION	F1251	TBL PSYCHOT +IDÉES DÉLIRES DÛ CANNABIS
F1141	SYND SEVRAGE DES OPIACÉS +DÉLIRIUM +CONVULSIONS	F1252	TBL PSYCHOT +HALLUCINATIONS DÛ CANNABIS
F115	TBL. MENT. DUS A OPIACES : TBL. PSYCHOT.		
F1150	TBL PSYCHOT ALLURE SCHIZOPHR DÛ AUX OPIACÉS		
F1151	TBL PSYCHOT +IDÉES DÉLIRES DÛ AUX OPIACÉS		
F1152	TBL PSYCHOT +HALLUCINATIONS DÛ AUX OPIACÉS		

F1253	TBL PSYCHOT +SYMPT POLYMORPHES DÛ CANNABIS	F1341	SYND SEVRAGE DES SÉDATIFS, HYPNOT +DÉLIRIUM +CONVULSIONS
F1254	TBL PSYCHOT +SYMPT DÉPRESSIFS DÛ CANNABIS	F135	TBL. MENT. DUS A SEDATIFS, HYPNOT. : TBL. PSYCHOT.
F1255	TBL PSYCHOT +SYMPT MANIAQUES DÛ CANNABIS	F1350	TBL PSYCHOT ALLURE SCHIZOPHR DÛ AUX SÉDATIFS, HYPNOT
F1256	TBL PSYCHOT MIXTE DÛ CANNABIS	F1351	TBL PSYCHOT +IDÉES DÉLIRES DÛ AUX SÉDATIFS, HYPNOT
F126	TBL. MENT. DUS A DERIVES DU CANNABIS : SYND. AMNESIQUE	F1352	TBL PSYCHOT +HALLUCINATIONS DÛ AUX SÉDATIFS, HYPNOT
F127	TBL. MENT. DUS A DERIVES DU CANNABIS : TBL. RESIDUEL OU PSYCHOT.	F1353	TBL PSYCHOT +SYMPT POLYMORPHES DÛ AUX SÉDATIFS, HYPNOT
F1270	FLASHBACKS DUS CANNABIS	F1354	TBL PSYCHOT +SYMPT DÉPRESSIFS DÛ AUX SÉDATIFS, HYPNOT
F1271	TBL. PERSO/COMPORTE RÉSIDUEL/TARDIF DÛ CANNABIS	F1355	TBL PSYCHOT +SYMPT MANIAQUES DÛ AUX SÉDATIFS, HYPNOT
F1272	TBL THYMIQUE RÉSIDUEL/TARDIF DÛ CANNABIS	F1356	TBL PSYCHOT MIXTE DÛ AUX SÉDATIFS, HYPNOT
F1273	DÉMENCE DUE CANNABIS	F136	TBL. MENT. DUS A SEDATIFS, HYPNOT. : SYND. AMNESIQUE
F1274	AUTRE DÉFIC COGNITIF PERSISTANT/TARDIF DÛ CANNABIS	F137	TBL. MENT. DUS A SEDATIFS, HYPNOT. : TBL. RESIDUEL OU PSYCHOT.
F1275	TBL PSYCHOT À DÉBUT TARDIF DÛ CANNABIS	F1370	FLASHBACKS DUS AUX SÉDATIFS, HYPNOT
F128	TBL. MENT. NCA, DUS A DERIVES DU CANNABIS	F1371	TBL. PERSO/COMPORTE RÉSIDUEL/TARDIF DÛ AUX SÉDATIFS, HYPNOT
F129	TBL. MENT. SAI, DUS A DERIVES DU CANNABIS	F1372	TBL THYMIQUE RÉSIDUEL/TARDIF DÛ AUX SÉDATIFS, HYPNOT
F130	TBL. MENT. DUS A SEDATIFS, HYPNOT. : INTOX. AIG.	F1373	DÉMENCE DUE AUX SÉDATIFS, HYPNOT
F1300	TBL MENT DUS À SÉDATIFS, HYPNOT : INTOX AIG SANS COMPLIC	F1374	AUTRE DÉFIC COGNITIF PERSISTANT/TARDIF DÛ AUX SÉDATIFS, HYPNOT
F1301	TBL MENT DUS À SÉDATIFS, HYPNOT : INTOX AIG +TRAUMA	F1375	TBL PSYCHOT À DÉBUT TARDIF DÛ AUX SÉDATIFS, HYPNOT
F1302	TBL MENT DUS À SÉDATIFS, HYPNOT : INTOX AIG +AUTRES COMPLIC MÉD	F138	TBL. MENT. NCA, DUS A SEDATIFS, HYPNOT.
F1303	TBL MENT DUS À SÉDATIFS, HYPNOT : INTOX AIG +DÉLIRIUM	F139	TBL. MENT. SAI, DUS A SEDATIFS, HYPNOT.
F1304	TBL MENT PAR SÉDATIFS, HYPNOT : INTOX AIG +DISTORSION DES PERCEPTIONS	F140	TBL. MENT. DUS A COCAÏNE : INTOX. AIG.
F1305	TBL MENT DUS À SÉDATIFS, HYPNOT : INTOX AIG +COMA	F1400	TBL MENT DUS À COCAÏNE : INTOX AIG SANS COMPLIC
F1306	TBL MENT DUS À SÉDATIFS, HYPNOT : INTOX AIG +CONVULSIONS	F1401	TBL MENT DUS À COCAÏNE : INTOX AIG +TRAUMA
F1307	TBL MENT DUS À SÉDATIFS, HYPNOT : INTOX PATHO	F1402	TBL MENT DUS À COCAÏNE : INTOX AIG +AUTRES COMPLIC MÉD
F131	TBL. MENT. DUS A SEDATIFS, HYPNOT. : UTIL. NOCIVE	F1403	TBL MENT DUS À COCAÏNE : INTOX AIG +DÉLIRIUM
F132	TBL. MENT. DUS A SEDATIFS, HYPNOT. : SYND. DE DEPENDANCE	F1404	TBL MENT DUS À COCAÏNE : INTOX AIG +DISTORSION DES PERCEPTIONS
F1320	DÉPENDANCE AUX SÉDATIFS, HYPNOT ABSTINENT	F1405	TBL MENT DUS À COCAÏNE : INTOX AIG +COMA
F13200	DÉPENDANCE AUX SÉDATIFS, HYPNOT ABSTINENT RÉMISSION RÉCENTE	F1406	TBL MENT DUS À COCAÏNE : INTOX AIG +CONVULSIONS
F13201	DÉPENDANCE AUX SÉDATIFS, HYPNOT ABSTINENT RÉMISSION PART	F1407	TBL MENT DUS À COCAÏNE : INTOX PATHO
F13202	DÉPENDANCE AUX SÉDATIFS, HYPNOT ABSTINENT RÉMISSION CPLT	F141	TBL. MENT. DUS A COCAÏNE : UTIL. NOCIVE
F1321	DÉPENDANCE AUX SÉDATIFS, HYPNOT ABSTINENT +ENVIR PROTÉGÉ	F142	TBL. MENT. DUS A COCAÏNE : SYND. DE DEPENDANCE
F1322	DÉPENDANCE AUX SÉDATIFS, HYPNOT RÉGIME MAINTENANCE/SUBSTIT SURVEILLÉ	F1420	DÉPENDANCE À COCAÏNE ABSTINENT
F1323	DÉPENDANCE AUX SÉDATIFS, HYPNOT ABSTINENT +TRAITT AVERSIF	F14200	DÉPENDANCE À COCAÏNE ABSTINENT RÉMISSION RÉCENTE
F1324	DÉPENDANCE AUX SÉDATIFS, HYPNOT UTIL ACTUELLE	F14201	DÉPENDANCE À COCAÏNE ABSTINENT RÉMISSION PART
F13240	DÉPENDANCE AUX SÉDATIFS, HYPNOT UTIL ACTUELLE SANS SYMPT PHYS	F14202	DÉPENDANCE À COCAÏNE ABSTINENT RÉMISSION CPLT
F13241	DÉPENDANCE AUX SÉDATIFS, HYPNOT UTIL ACTUELLE +SYMPT PHYS	F1421	DÉPENDANCE À COCAÏNE ABSTINENT +ENVIR PROTÉGÉ
F1325	DÉPENDANCE AUX SÉDATIFS, HYPNOT UTIL CONTINUE	F1422	DÉPENDANCE À COCAÏNE RÉGIME MAINTENANCE/SUBSTIT SURVEILLÉ
F1326	DÉPENDANCE AUX SÉDATIFS, HYPNOT UTIL ÉPISOD	F1423	DÉPENDANCE À COCAÏNE ABSTINENT +TRAITT AVERSIF
F133	TBL. MENT. DUS A SEDATIFS, HYPNOT. : SYND. DE SEVRAGE	F1424	DÉPENDANCE À COCAÏNE UTIL ACTUELLE
F1330	SYND SEVRAGE DES SÉDATIFS, HYPNOT SANS COMPLIC	F14240	DÉPENDANCE À COCAÏNE UTIL ACTUELLE SANS SYMPT PHYS
F1331	SYND SEVRAGE DES SÉDATIFS, HYPNOT +CONVULSIONS	F14241	DÉPENDANCE À COCAÏNE UTIL ACTUELLE +SYMPT PHYS
F134	TBL. MENT. DUS A SEDATIFS, HYPNOT. : SYND. DE SEVR. + DELIRIUM	F1425	DÉPENDANCE À COCAÏNE UTIL CONTINUE
F1340	SYND SEVRAGE DES SÉDATIFS, HYPNOT +DÉLIRIUM SANS CONVULSION	F1426	DÉPENDANCE À COCAÏNE UTIL ÉPISOD
		F143	TBL. MENT. DUS A COCAÏNE : SYND. DE SEVRAGE
		F1430	SYND SEVRAGE COCAÏNE SANS COMPLIC
		F1431	SYND SEVRAGE COCAÏNE +CONVULSIONS
		F144	TBL. MENT. DUS A COCAÏNE : SYND. DE SEVR. + DELIRIUM

F1440	SYND SEVRAGE COCAÏNE +DÉLIRIUM SANS CONVULSION	F1541	SYND SEVRAGE STIMUL NCA +DÉLIRIUM +CONVULSIONS
F1441	SYND SEVRAGE COCAÏNE +DÉLIRIUM +CONVULSIONS	F155	TBL. MENT. DUS A STIMUL. NCA. : TBL. PSYCHOT.
F145	TBL. MENT. DUS A COCAÏNE : TBL. PSYCHOT.	F1550	TBL PSYCHOT ALLURE SCHIZOPHR DÛ À STIMUL NCA
F1450	TBL PSYCHOT ALLURE SCHIZOPHR DÛ À COCAÏNE	F1551	TBL PSYCHOT +IDÉES DÉLIRES DÛ À STIMUL NCA
F1451	TBL PSYCHOT +IDÉES DÉLIRES DÛ À COCAÏNE	F1552	TBL PSYCHOT +HALLUCINATIONS DÛ À STIMUL NCA
F1452	TBL PSYCHOT +HALLUCINATIONS DÛ À COCAÏNE	F1553	TBL PSYCHOT +SYMPT POLYMORPHES DÛ À STIMUL NCA
F1453	TBL PSYCHOT +SYMPT POLYMORPHES DÛ À COCAÏNE	F1554	TBL PSYCHOT +SYMPT DÉPRESSIFS DÛ À STIMUL NCA
F1454	TBL PSYCHOT +SYMPT DÉPRESSIFS DÛ À COCAÏNE	F1555	TBL PSYCHOT +SYMPT MANIAQUES DÛ À STIMUL NCA
F1455	TBL PSYCHOT +SYMPT MANIAQUES DÛ À COCAÏNE	F1556	TBL PSYCHOT MIXTE DÛ À STIMUL NCA
F1456	TBL PSYCHOT MIXTE DÛ À COCAÏNE	F156	TBL. MENT. DUS A STIMUL. NCA. : SYND. AMNESIQUE
F146	TBL. MENT. DUS A COCAÏNE : SYND. AMNESIQUE	F157	TBL. MENT. DUS A STIMUL. NCA. : TBL. RESIDUEL OU PSYCHOT.
F147	TBL. MENT. DUS A COCAÏNE : TBL. RESIDUEL OU PSYCHOT.	F1570	FLASHBACKS DUS À STIMUL NCA
F1470	FLASHBACKS DUS À COCAÏNE	F1571	TBL PERSO/COMPORTE RÉSIDUEL/TARDIF DÛ À STIMUL NCA
F1471	TBL PERSO/COMPORTE RÉSIDUEL/TARDIF DÛ À COCAÏNE	F1572	TBL THYMIQUE RÉSIDUEL/TARDIF DÛ À STIMUL NCA
F1472	TBL THYMIQUE RÉSIDUEL/TARDIF DÛ À COCAÏNE	F1573	DÉMENCE DUE À STIMUL NCA
F1473	DÉMENCE DUE À COCAÏNE	F1574	AUTRE DÉFIC COGNITIF PERSISTANT/TARDIF DÛ À STIMUL NCA
F1474	AUTRE DÉFIC COGNITIF PERSISTANT/TARDIF DÛ À COCAÏNE	F1575	TBL PSYCHOT À DÉBUT TARDIF DÛ À STIMUL NCA
F1475	TBL PSYCHOT À DÉBUT TARDIF DÛ À COCAÏNE	F158	TBL. MENT. NCA, DUS A STIMUL. NCA.
F148	TBL. MENT. NCA, DUS A COCAÏNE	F159	TBL. MENT. SAI, DUS A STIMUL. NCA.
F149	TBL. MENT. SAI, DUS A COCAÏNE	F160	TBL. MENT. DUS A HALLUC. : INTOX. AIG.
F150	TBL. MENT. DUS A STIMUL. NCA. : INTOX. AIG.	F1600	TBL MENT DUS À HALLUC : INTOX AIG SANS COMPLIC
F1500	TBL MENT DUS À STIMUL NCA : INTOX AIG SANS COMPLIC	F1601	TBL MENT DUS À HALLUC : INTOX AIG +TRAUMA
F1501	TBL MENT DUS À STIMUL NCA : INTOX AIG +TRAUMA	F1602	TBL MENT DUS À HALLUC : INTOX AIG +AUTRES COMPLIC MÉD
F1502	TBL MENT DUS À STIMUL NCA : INTOX AIG +AUTRES COMPLIC MÉD	F1603	TBL MENT DUS À HALLUC : INTOX AIG +DÉLIRIUM
F1503	TBL MENT DUS À STIMUL NCA : INTOX AIG +DÉLIRIUM	F1604	TBL MENT DUS À HALLUC : INTOX AIG +DISTORSION DES PERCEPTIONS
F1504	TBL MENT DUS À STIMUL NCA : INTOX AIG +DISTORSION DES PERCEPTIONS	F1605	TBL MENT DUS À HALLUC : INTOX AIG +COMA
F1505	TBL MENT DUS À STIMUL NCA : INTOX AIG +COMA	F1606	TBL MENT DUS À HALLUC : INTOX AIG +CONVULSIONS
F1506	TBL MENT DUS À STIMUL NCA : INTOX AIG +CONVULSIONS	F1607	TBL MENT DUS À HALLUC : INTOX PATHO
F1507	TBL MENT DUS À STIMUL NCA : INTOX PATHO	F161	TBL. MENT. DUS A HALLUC. : UTIL. NOCIVE
F151	TBL. MENT. DUS A STIMUL. NCA. : UTIL. NOCIVE	F162	TBL. MENT. DUS A HALLUC. : SYND. DE DÉPENDANCE
F152	TBL. MENT. DUS A STIMUL. NCA. : SYND. DE DÉPENDANCE	F1620	DÉPENDANCE AUX HALLUC ABSTINENT
F1520	DÉPENDANCE À STIMUL NCA ABSTINENT	F16200	DÉPENDANCE AUX HALLUCIN ABSTINENT RÉMISSION RÉCENTE
F15200	DÉPENDANCE À STIMUL NCA ABSTINENT RÉMISSION RÉCENTE	F16201	DÉPENDANCE AUX HALLUCIN ABSTINENT RÉMISSION PART
F15201	DÉPENDANCE À STIMUL NCA ABSTINENT RÉMISSION PART	F16202	DÉPENDANCE AUX HALLUCIN ABSTINENT RÉMISSION CPLT
F15202	DÉPENDANCE À STIMUL NCA ABSTINENT RÉMISSION CPLT	F1621	DÉPENDANCE AUX HALLUC ABSTINENT +ENVIR PROTÉGÉ
F1521	DÉPENDANCE À STIMUL NCA ABSTINENT +ENVIR PROTÉGÉ	F1622	DÉPENDANCE AUX HALLUC RÉGIME MAINTENANCE/SUBSTIT SURVEILLÉ
F1522	DÉPENDANCE À STIMUL NCA RÉGIME MAINTENANCE/SUBSTIT SURVEILLÉ	F1623	DÉPENDANCE AUX HALLUC ABSTINENT +TRAITT AVERSIF
F1523	DÉPENDANCE À STIMUL NCA ABSTINENT +TRAITT AVERSIF	F1624	DÉPENDANCE AUX HALLUC UTIL ACTUELLE SANS SYMPT PHYS
F1524	DÉPENDANCE À STIMUL NCA UTIL ACTUELLE SANS SYMPT PHYS	F16240	DÉPENDANCE AUX HALLUCIN UTIL ACTUELLE SANS SYMPT PHYS
F15240	DÉPENDANCE À STIMUL NCA UTIL ACTUELLE SANS SYMPT PHYS	F16241	DÉPENDANCE AUX HALLUCIN UTIL ACTUELLE +SYMPT PHYS
F15241	DÉPENDANCE À STIMUL NCA UTIL ACTUELLE +SYMPT PHYS	F1625	DÉPENDANCE AUX HALLUC UTIL CONTINUE
F1525	DÉPENDANCE À STIMUL NCA UTIL CONTINUE	F1626	DÉPENDANCE AUX HALLUC UTIL ÉPISOD
F1526	DÉPENDANCE À STIMUL NCA UTIL ÉPISOD	F163	TBL. MENT. DUS A HALLUC. : SYND. DE SEVRAGE
F153	TBL. MENT. DUS A STIMUL. NCA. : SYND. DE SEVRAGE	F1630	SYND SEVRAGE DES HALLUC SANS COMPLIC
F1530	SYND SEVRAGE STIMUL NCA SANS COMPLIC	F1631	SYND SEVRAGE DES HALLUC +CONVULSIONS
F1531	SYND SEVRAGE STIMUL NCA +CONVULSIONS	F164	TBL. MENT. DUS A HALLUC. : SYND. DE SEVR. + DELIRIUM
F154	TBL. MENT. DUS A STIMUL. NCA. : SYND. DE SEVR. + DELIRIUM	F1640	SYND SEVRAGE DES HALLUC +DÉLIRIUM SANS CONVULSION
F1540	SYND SEVRAGE STIMUL NCA +DÉLIRIUM SANS CONVULSION		

F1641	SYND SEVRAGE DES HALLUC +DÉLIRIUM +CONVULSIONS	F1751	TBL PSYCHOT +IDÉES DÉLIRES DÛ AU TABAC
F165	TBL. MENT. DUS A HALLUC. : TBL. PSYCHOT.	F1752	TBL PSYCHOT +HALLUCINATIONS DÛ AU TABAC
F1650	TBL PSYCHOT ALLURE SCHIZOPHR DÛ AUX HALLUC	F1753	TBL PSYCHOT +SYMPT POLYMORPHES DÛ AU TABAC
F1651	TBL PSYCHOT +IDÉES DÉLIRES DÛ AUX HALLUC	F1754	TBL PSYCHOT +SYMPT DÉPRESSIFS DÛ AU TABAC
F1652	TBL PSYCHOT +HALLUCINATIONS DÛ AUX HALLUC	F1755	TBL PSYCHOT +SYMPT MANIAQUES DÛ AU TABAC
F1653	TBL PSYCHOT +SYMPT POLYMORPHES DÛ AUX HALLUC	F1756	TBL PSYCHOT MIXTE DÛ AU TABAC
F1654	TBL PSYCHOT +SYMPT DÉPRESSIFS DÛ AUX HALLUC	F176	TBL. MENT. DUS A TABAC : SYND. AMNESIQUE
F1655	TBL PSYCHOT +SYMPT MANIAQUES DÛ AUX HALLUC	F177	TBL. MENT. DUS A TABAC : TBL. RESIDUEL OU PSYCHOT.
F1656	TBL PSYCHOT MIXTE DÛ AUX HALLUC	F1770	FLASHBACKS DUS AU TABAC
F166	TBL. MENT. DUS A HALLUC. : SYND. AMNESIQUE	F1771	TBL PERSO/COMPORT RÉSIDUEL/TARDIF DÛ AU TABAC
F167	TBL. MENT. DUS A HALLUC. : TBL. RESIDUEL OU PSYCHOT.	F1772	TBL THYMIQUE RÉSIDUEL/TARDIF DÛ AU TABAC
F1670	FLASHBACKS DUS AUX HALLUC	F1773	DÉMENCE DUE AU TABAC
F1671	TBL PERSO/COMPORT RÉSIDUEL/TARDIF DÛ AUX HALLUC	F1774	AUTRE DÉFIC COGNITIF PERSISTANT/TARDIF DÛ AU TABAC
F1672	TBL THYMIQUE RÉSIDUEL/TARDIF DÛ AUX HALLUC	F1775	TBL PSYCHOT À DÉBUT TARDIF DÛ AU TABAC
F1673	DÉMENCE DUE AUX HALLUC	F178	TBL. MENT. NCA, DUS A TABAC
F1674	AUTRE DÉFIC COGNITIF PERSISTANT/TARDIF DÛ AUX HALLUC	F179	TBL. MENT. SAI, DUS A TABAC
F1675	TBL PSYCHOT À DÉBUT TARDIF DÛ AUX HALLUC	F180	TBL. MENT. DUS A SOLVANTS VOLATILS : INTOX. AIG.
F168	TBL. MENT. NCA, DUS A HALLUC.	F1800	TBL MENT DUS À SOLVANTS VOLATILS : INTOX AIG SANS COMPLIC
F169	TBL. MENT. SAI, DUS A HALLUC.	F1801	TBL MENT DUS À SOLVANTS VOLATILS : INTOX AIG +TRAUMA
F170	TBL. MENT. DUS A TABAC : INTOX. AIG.	F1802	TBL MENT DUS À SOLVANTS VOLATILS : INTOX AIG +AUTRES COMPLIC MÉD
F1700	TBL MENT DUS À TABAC : INTOX AIG SANS COMPLIC	F1803	TBL MENT DUS À SOLVANTS VOLATILS : INTOX AIG +DÉLIRIUM
F1701	TBL MENT DUS À TABAC : INTOX AIG +TRAUMA	F1804	TBL MENT PAR SOLVANTS VOLATILS : INTOX AIG +DISTORSION DES PERCEPTIONS
F1702	TBL MENT DUS À TABAC : INTOX AIG +AUTRES COMPLIC MÉD	F1805	TBL MENT DUS À SOLVANTS VOLATILS : INTOX AIG +COMA
F1703	TBL MENT DUS À TABAC : INTOX AIG +DÉLIRIUM	F1806	TBL MENT DUS À SOLVANTS VOLATILS : INTOX AIG +CONVULSIONS
F1704	TBL MENT DUS À TABAC : INTOX AIG +DISTORSION DES PERCEPTIONS	F1807	TBL MENT DUS À SOLVANTS VOLATILS : INTOX PATHO
F1705	TBL MENT DUS À TABAC : INTOX AIG +COMA	F181	TBL. MENT. DUS A SOLVANTS VOLATILS : UTIL. NOCIVE
F1706	TBL MENT DUS À TABAC : INTOX AIG +CONVULSIONS	F182	TBL. MENT. DUS A SOLVANTS VOLATILS : SYND. DE DEPENDANCE
F1707	TBL MENT DUS À TABAC : INTOX PATHO	F1820	DÉPENDANCE AUX SOLVANTS ABSTINENT
F171	TBL. MENT. DUS A TABAC : UTIL. NOCIVE	F18200	DÉPENDANCE AUX SOLVANTS ABSTINENT RÉMISSION RÉCENTE
F172	TBL. MENT. DUS A TABAC : SYND. DE DEPENDANCE	F18201	DÉPENDANCE AUX SOLVANTS ABSTINENT RÉMISSION PART
F1720	DÉPENDANCE AU TABAC ABSTINENT	F18202	DÉPENDANCE AUX SOLVANTS ABSTINENT RÉMISSION CPLT
F17200	DÉPENDANCE AU TABAC ABSTINENT RÉMISSION RÉCENTE	F1821	DÉPENDANCE AUX SOLVANTS ABSTINENT +ENVIR PROTÉGÉ
F17201	DÉPENDANCE AU TABAC ABSTINENT RÉMISSION PART	F1822	DÉPENDANCE AUX SOLVANTS RÉGIME MAINTENANCE/SUBSTIT SURVEILLÉ
F17202	DÉPENDANCE AU TABAC ABSTINENT RÉMISSION CPLT	F1823	DÉPENDANCE AUX SOLVANTS ABSTINENT +TRAITT AVERSIF
F1721	DÉPENDANCE AU TABAC ABSTINENT +ENVIR PROTÉGÉ	F1824	DÉPENDANCE AUX SOLVANTS UTIL ACTUELLE
F1722	DÉPENDANCE AU TABAC RÉGIME MAINTENANCE/SUBSTIT SURVEILLÉ	F18240	DÉPENDANCE AUX SOLVANTS UTIL ACTUELLE SANS SYMPT PHYS
F1723	DÉPENDANCE AU TABAC ABSTINENT +TRAITT AVERSIF	F18241	DÉPENDANCE AUX SOLVANTS UTIL ACTUELLE +SYMPT PHYS
F1724	DÉPENDANCE AU TABAC UTIL ACTUELLE	F1825	DÉPENDANCE AUX SOLVANTS UTIL CONTINUE
F17240	DÉPENDANCE AU TABAC UTIL ACTUELLE SANS SYMPT PHYS	F1826	DÉPENDANCE AUX SOLVANTS UTIL ÉPISOD
F17241	DÉPENDANCE AU TABAC UTIL ACTUELLE +SYMPT PHYS	F183	TBL. MENT. DUS A SOLVANTS VOLATILS : SYND. DE SEVRAGE
F1725	DÉPENDANCE AU TABAC UTIL CONTINUE	F1830	SYND SEVRAGE DES SOLVANTS SANS COMPLIC
F1726	DÉPENDANCE AU TABAC UTIL ÉPISOD	F1831	SYND SEVRAGE DES SOLVANTS +CONVULSIONS
F173	TBL. MENT. DUS A TABAC : SYND. DE SEVRAGE	F184	TBL. MENT. DUS A SOLVANTS VOLATILS : SYND. DE SEVR. + DELIRIUM
F1730	SYND SEVRAGE TABAC SANS COMPLIC	F1840	SYND SEVRAGE DES SOLVANTS +DÉLIRIUM SANS CONVULSION
F1731	SYND SEVRAGE TABAC +CONVULSIONS	F1841	SYND SEVRAGE DES SOLVANTS +DÉLIRIUM +CONVULSIONS
F174	TBL. MENT. DUS A TABAC : SYND. DE SEVR. + DELIRIUM	F185	TBL. MENT. DUS A SOLVANTS VOLATILS : TBL. PSYCHOT.
F1740	SYND SEVRAGE TABAC +DÉLIRIUM SANS CONVULSION	F1850	TBL PSYCHOT ALLURE SCHIZOPHR DÛ AUX SOLVANTS
F1741	SYND SEVRAGE TABAC +DÉLIRIUM +CONVULSIONS		
F175	TBL. MENT. DUS A TABAC : TBL. PSYCHOT.		
F1750	TBL PSYCHOT ALLURE SCHIZOPHR DÛ AU TABAC		

F1851	TBL PSYCHOT +IDÉES DÉLIRES DÛ AUX SOLVANTS	F194	TBL. MENT. DUS A DROGUES MULT. OU NCA. : SYND. DE SEVR. + DELIRIUM
F1852	TBL PSYCHOT +HALLUCINATIONS DÛ AUX SOLVANTS	F1940	SYND SEVRAGE DROGUES MULT +NCA +DÉLIRIUM SANS CONVULSION
F1853	TBL PSYCHOT +SYMPT POLYMORPHES DÛ AUX SOLVANTS	F1941	SYND SEVRAGE DROGUES MULT +NCA +DÉLIRIUM +CONVULSIONS
F1854	TBL PSYCHOT +SYMPT DÉPRESSIFS DÛ AUX SOLVANTS	F195	TBL. MENT. DUS A DROGUES MULT. OU NCA. : TBL. PSYCHOT.
F1855	TBL PSYCHOT +SYMPT MANIAQUES DÛ AUX SOLVANTS	F1950	TBL PSYCHOT ALLURE SCHIZOPHR DÛ DROGUES MULT +NCA
F1856	TBL PSYCHOT MIXTE DÛ AUX SOLVANTS	F1951	TBL PSYCHOT +IDÉES DÉLIRES DÛ DROGUES MULT +NCA
F186	TBL. MENT. DUS A SOLVANTS VOLATILS : SYND. AMNESIQUE	F1952	TBL PSYCHOT +HALLUCINATIONS DÛ DROGUES MULT +NCA
F187	TBL. MENT. DUS A SOLVANTS VOLATILS : TBL. RÉSIDUEL OU PSYCHOT.	F1953	TBL PSYCHOT +SYMPT POLYMORPHES DÛ DROGUES MULT +NCA
F1870	FLASHBACKS DUS AUX SOLVANTS	F1954	TBL PSYCHOT +SYMPT DÉPRESSIFS DÛ DROGUES MULT +NCA
F1871	TBL. PERSO/COMPORTEMENT RÉSIDUEL/TARDIF DÛ AUX SOLVANTS	F1955	TBL PSYCHOT +SYMPT MANIAQUES DÛ DROGUES MULT +NCA
F1872	TBL THYMIQUE RÉSIDUEL/TARDIF DÛ AUX SOLVANTS	F1956	TBL PSYCHOT MIXTE DÛ DROGUES MULT +NCA
F1873	DÉMENCE DUE AUX SOLVANTS	F196	TBL. MENT. DUS A DROGUES MULT. OU NCA. : SYND. AMNESIQUE
F1874	AUTRE DÉFIC COGNITIF PERSISTANT/TARDIF DÛ AUX SOLVANTS	F197	TBL. MENT. DUS A DROGUES MULT. OU NCA. : TBL. RÉSIDUEL OU PSYCHOT.
F1875	TBL PSYCHOT À DÉBUT TARDIF DÛ AUX SOLVANTS	F1970	FLASHBACKS DUS DROGUES MULT +NCA
F188	TBL. MENT. NCA, DUS A SOLVANTS VOLATILS	F1971	TBL PERSO/COMPORTEMENT RÉSIDUEL/TARDIF DÛ À DROGUES MULT +NCA
F189	TBL. MENT. SAI, DUS A SOLVANTS VOLATILS	F1972	TBL THYMIQUE RÉSIDUEL/TARDIF DÛ À DROGUES MULT +NCA
F190	TBL. MENT. DUS A DROGUES MULT. OU NCA. : INTOX. AIG.	F1973	DÉMENCE DUE À DROGUES MULT +NCA
F1900	TBL MENT DUS À DROGUES MULT +NCA : INTOX AIG SANS COMPLIC	F1974	AUTRE DÉFIC COGNITIF PERSISTANT/TARDIF DÛ À DROGUES MULT +NCA
F1901	TBL MENT DUS À DROGUES MULT +NCA : INTOX AIG +TRAUMA	F1975	TBL PSYCHOT À DÉBUT TARDIF DÛ À DROGUES MULT +NCA
F1902	TBL MENT DUS À DROGUES MULT +NCA : INTOX AIG +AUTRES COMPLIC MÉD	F198	TBL. MENT. NCA, DUS A DROGUES MULT. OU NCA
F1903	TBL MENT DUS À DROGUES MULT +NCA : INTOX AIG +DÉLIRIUM	F199	TBL. MENT. SAI, DUS A DROGUES MULT. OU NCA.
F1904	TBL MENT PAR DROGUES MULT +NCA : INTOX AIG +DISTORSION DES PERCEPTIONS	F200	SCHIZOPHRENIE PARANOÏDE
F1905	TBL MENT DUS À DROGUES MULT +NCA : INTOX AIG +COMA	F2000	SCHIZO PARANOÏDE CONTINUE
F1906	TBL MENT DUS À DROGUES MULT +NCA : INTOX AIG +CONVULSIONS	F2001	SCHIZO PARANOÏDE +DÉFIC PROGR
F1907	TBL MENT DUS À DROGUES MULT +NCA : INTOX PATHO	F2002	SCHIZO PARANOÏDE +DÉFIC STABLE
F191	TBL. MENT. DUS A DROGUES MULT. OU NCA. : UTIL. NOCIVE	F2003	SCHIZO PARANOÏDE RÉMITTENTE
F192	TBL. MENT. DUS A DROGUES MULT. OU NCA. : SYND. DE DÉPENDANCE	F2004	SCHIZO PARANOÏDE RÉMISSION INCOMPLÈTE
F1920	DÉPENDANCE À DROGUES MULT +NCA ABSTINENT	F2005	SCHIZO PARANOÏDE RÉMISSION CPLT
F19200	DÉPENDANCE À DROGUES MULT +NCA ABSTINENT RÉMISSION RÉCENTE	F2008	SCHIZO PARANOÏDE AUTRE ÉVOL
F19201	DÉPENDANCE À DROGUES MULT +NCA ABSTINENT RÉMISSION PART	F2009	SCHIZO PARANOÏDE ÉVOL IMPRÉVISIBLE PÉRIODE OBS TROP BRÈVE
F19202	DÉPENDANCE À DROGUES MULT +NCA ABSTINENT RÉMISSION CPLT	F201	SCHIZOPHRENIE HEBEPHRENIQUE
F1921	DÉPENDANCE À DROGUES MULT +NCA ABSTINENT +ENVIR PROTÉGÉ	F2010	SCHIZO HÉBÉPHRÉNIQUE CONTINUE
F1922	DÉPENDANCE À DROGUES MULT +NCA RÉGIME MAINTENANCE/SUBSTIT SURVEILLÉ	F2011	SCHIZO HÉBÉPHRÉNIQUE +DÉFIC PROGR
F1923	DÉPENDANCE À DROGUES MULT +NCA ABSTINENT +TRAITT AVERSIF	F2012	SCHIZO HÉBÉPHRÉNIQUE +DÉFIC STABLE
F1924	DÉPENDANCE À DROGUES MULT +NCA UTIL ACTUELLE	F2013	SCHIZO HÉBÉPHRÉNIQUE RÉMITTENTE
F19240	DÉPENDANCE À DROGUES MULT +NCA UTIL ACTUELLE SANS SYMPT PHYS	F2014	SCHIZO HÉBÉPHRÉNIQUE RÉMISSION INCOMPLÈTE
F19241	DÉPENDANCE À DROGUES MULT +NCA UTIL ACTUELLE +SYMPT PHYS	F2015	SCHIZO HÉBÉPHRÉNIQUE RÉMISSION CPLT
F1925	DÉPENDANCE À DROGUES MULT +NCA UTIL CONTINUE	F2018	SCHIZO HÉBÉPHRÉNIQUE AUTRE ÉVOL
F1926	DÉPENDANCE À DROGUES MULT +NCA UTIL ÉPISOD	F2019	SCHIZO HÉBÉPHRÉNIQUE ÉVOL IMPRÉVISIBLE PÉRIODE OBS TROP BRÈVE
F193	TBL. MENT. DUS A DROGUES MULT. OU NCA. : SYND. DE SEVRAGE	F202	SCHIZOPHRENIE CATATONIQUE
F1930	SYND SEVRAGE DROGUES MULT +NCA SANS COMPLIC	F2020	SCHIZO CATATONIQUE CONTINUE
F1931	SYND SEVRAGE DROGUES MULT +NCA +CONVULSIONS	F2021	SCHIZO CATATONIQUE +DÉFIC PROGR
		F2022	SCHIZO CATATONIQUE +DÉFIC STABLE
		F2023	SCHIZO CATATONIQUE RÉMITTENTE
		F2024	SCHIZO CATATONIQUE RÉMISSION INCOMPLÈTE
		F2025	SCHIZO CATATONIQUE RÉMISSION CPLT
		F2028	SCHIZO CATATONIQUE AUTRE ÉVOL
		F2029	SCHIZO CATATONIQUE ÉVOL IMPRÉVISIBLE PÉRIODE OBS TROP BRÈVE
		F203	SCHIZOPHRENIE INDIFFÉRENCIÉE
		F2030	SCHIZO INDIFFÉRENCIÉE CONTINUE
		F2031	SCHIZO INDIFFÉRENCIÉE +DÉFIC PROGR
		F2032	SCHIZO INDIFFÉRENCIÉE +DÉFIC STABLE
		F2033	SCHIZO INDIFFÉRENCIÉE RÉMITTENTE
		F2034	SCHIZO INDIFFÉRENCIÉE RÉMISSION INCOMPLÈTE
		F2035	SCHIZO INDIFFÉRENCIÉE RÉMISSION CPLT
		F2038	SCHIZO INDIFFÉRENCIÉE AUTRE ÉVOL

F2039	SCHIZO INDIFFÉRENCIÉE ÉVOL IMPRÉVISIBLE PÉRIODE OBS TROP BRÈVE	F238	TBL. PSYCHOT. AIG. ET TRANSIT., NCA
F204	DÉPRES. POST-SCHIZOPHRENIQUE	F2380	AUTRES TBL. PSYCHOT AIGUS +TRANSITOIRES SANS STRESS ASSOCIÉ
F2040	DÉPRES POSTSCHIZO CONTINUE	F2381	AUTRES TBL. PSYCHOT AIGUS +TRANSITOIRES +STRESS ASSOCIÉ
F2041	DÉPRES POSTSCHIZO +DÉFIC PROGR	F239	TBL. PSYCHOT. AIG. ET TRANSIT., SAI
F2042	DÉPRES POSTSCHIZO +DÉFIC STABLE	F2390	TBL PSYCHOT AIG +TRANSIT SAI SANS STRESS ASSOCIÉ
F2043	DÉPRES POSTSCHIZO RÉMITTENTE	F2391	TBL PSYCHOT AIG +TRANSIT SAI +STRESS ASSOCIÉ
F2044	DÉPRES POSTSCHIZO RÉMISSION INCOMPLÈTE	F24	TBL. DELIRANT INDUIT
F2045	DÉPRES POSTSCHIZO RÉMISSION CPLT	F250	TBL. SCHIZO-AFFECTIF, TYPE MANIAQUE
F2048	DÉPRES POSTSCHIZO AUTRE ÉVOL	F2500	TBL SCHIZOAF, MANIAQUE, SYMPT AFF +SCHIZO 0 SYMPT SCHIZO PERSISTANTS
F2049	DÉPRES POSTSCHIZO ÉVOL IMPRÉVISIBLE PÉRIODE OBS TROP BRÈVE	F2501	TBL SCHIZOAF, MANIAQUE, SYMPT AFF +SCHIZO +SYMPT SCHIZO PERSISTANTS
F205	SCHIZOPHRENIE RESIDUELLE	F251	TBL. SCHIZO-AFFECTIF, TYPE DEPRES.
F2050	SCHIZO RÉSIDUELLE CONTINUE	F2510	TBL SCHIZOAF, DÉPRES, SYMPT AFF +SCHIZO 0 SYMPT SCHIZO PERSISTANTS
F2051	SCHIZO RÉSIDUELLE +DÉFIC PROGR	F2511	TBL SCHIZOAF, DÉPRES, SYMPT AFF +SCHIZO +SYMPT SCHIZO PERSISTANTS
F2052	SCHIZO RÉSIDUELLE +DÉFIC STABLE	F252	TBL. SCHIZO-AFFECTIF, TYPE MIXTE
F2053	SCHIZO RÉSIDUELLE RÉMITTENTE	F2520	TBL SCHIZOAF, MIXTE, SYMPT AFF +SCHIZO 0 SYMPT SCHIZO PERSISTANTS
F2054	SCHIZO RÉSIDUELLE RÉMISSION INCOMPLÈTE	F2521	TBL SCHIZOAF, MIXTE, SYMPT AFF +SCHIZO +SYMPT SCHIZO PERSISTANTS
F2055	SCHIZO RÉSIDUELLE RÉMISSION CPLT	F258	TBL. SCHIZO-AFFECTIFS, NCA
F2058	SCHIZO RÉSIDUELLE AUTRE ÉVOL	F2580	AUTRES TBL. SCHIZOAF SYMPT AFF +SCHIZO 0 SYMPT SCHIZO PERSISTANTS
F2059	SCHIZO RÉSIDUELLE ÉVOL IMPRÉVISIBLE PÉRIODE OBS TROP BRÈVE	F2581	AUTRES TBL. SCHIZOAF SYMPT AFF +SCHIZO +SYMPT SCHIZO PERSISTANTS
F206	SCHIZOPHRENIE SIMPLE	F259	TBL. SCHIZO-AFFECTIF, SAI
F2060	SCHIZO SIMPLE CONTINUE	F2590	TBL SCHIZOAF SAI SYMPT AFF +SCHIZO 0 SYMPT SCHIZO PERSISTANTS
F2061	SCHIZO SIMPLE +DÉFIC PROGR	F2591	TBL SCHIZOAF SAI SYMPT AFF +SCHIZO +SYMPT SCHIZO PERSISTANTS
F2062	SCHIZO SIMPLE +DÉFIC STABLE	F28	TBL. PSYCHOT. NON ORG., NCA
F2063	SCHIZO SIMPLE RÉMITTENTE	F29	PSYCHOSE NON ORG., SAI
F2064	SCHIZO SIMPLE RÉMISSION INCOMPLÈTE	F300	HYPOMANIE
F2065	SCHIZO SIMPLE RÉMISSION CPLT	F301	MANIE SANS SYMPT. PSYCHOT.
F2068	SCHIZO SIMPLE AUTRE ÉVOL	F302	MANIE AVEC SYMPT. PSYCHOT.
F2069	SCHIZO SIMPLE ÉVOL IMPRÉVISIBLE PÉRIODE OBS TROP BRÈVE	F3020	MANIE +SYMPT PSYCHOT HUMEUR CONCORD
F208	SCHIZOPHRENIE, NCA	F3021	MANIE +SYMPT PSYCHOT HUMEUR NON CONCORD
F2080	AUTRES FORMES SCHIZO CONTINUE	F308	EPISODES MANIAQUES, NCA
F2081	AUTRES FORMES SCHIZO +DÉFIC PROGR	F309	EPISODE MANIAQUE, SAI
F2082	AUTRES FORMES SCHIZO +DÉFIC STABLE	F310	TBL. AFF. BIPOL., HYPOMANIAQUE
F2083	AUTRES FORMES SCHIZO RÉMITTENTE	F311	TBL. AFF. BIPOL., MANIAQUE SANS SYMPT. PSYCHOT.
F2084	AUTRES FORMES SCHIZO RÉMISSION INCOMPLÈTE	F312	TBL. AFF. BIPOL., MANIAQUE AVEC SYMPT. PSYCHOT.
F2085	AUTRES FORMES SCHIZO RÉMISSION CPLT	F3120	TBL AFF BIPOL ÉPISODE MANIAQUE +SYMPT PSYCHOT HUMEUR CONCORD
F2088	AUTRES FORMES SCHIZO AUTRE ÉVOL	F3121	TBL AFF BIPOL ÉPISODE MANIAQUE +SYMPT PSYCHOT HUMEUR NON CONCORD
F2089	AUTRES FORMES SCHIZO ÉVOL IMPRÉVISIBLE PÉRIODE OBS TROP BRÈVE	F313	TBL. AFF. BIPOL., DEPRES. LEGERE OU MOY.
F209	SCHIZOPHRENIE, SAI	F3130	TBL AFF BIPOL ÉPIS ACTUEL DÉPRES LÉGÈRE OU MOY SANS SYND SOMAT
F2090	SCHIZO SAI CONTINUE	F3131	TBL AFF BIPOL ÉPIS ACTUEL DÉPRES LÉGÈRE OU MOY +SYND SOMAT
F2091	SCHIZO SAI +DÉFIC PROGR	F314	TBL. AFF. BIPOL., DEPRES. SEVERE SANS SYMPT. PSYCHOT.
F2092	SCHIZO SAI +DÉFIC STABLE	F315	TBL. AFF. BIPOL., DEPRES. SEVERE AVEC SYMPT. PSYCHOT.
F2093	SCHIZO SAI RÉMITTENTE	F3150	TBL AFF BIPOL ÉPISODE DÉPRES SÉVÈRE +SYMPT PSYCHOT HUMEUR CONCORD
F2094	SCHIZO SAI RÉMISSION INCOMPLÈTE	F3151	TBL AFF BIPOL ÉPISODE DÉPRES SÉVÈRE +SYMPT PSYCHOT HUMEUR NON CONCORD
F2095	SCHIZO SAI RÉMISSION CPLT	F316	TBL. AFF. BIPOL., MIXTE
F2098	SCHIZO SAI AUTRE ÉVOL	F317	TBL. AFF. BIPOL., ACTUELLEMENT EN REMISSION
F2099	SCHIZO SAI ÉVOL IMPRÉVISIBLE PÉRIODE OBS TROP BRÈVE	F318	TBL. AFF. BIPOL., NCA
F21	TBL. SCHIZOTYPIQUE	F319	TBL. AFF. BIPOL., SAI
F220	TBL. DELIRANT	F320	EPISODE DEPRES. LEGER
F228	TBL. DELIRANTS PERSISTANTS, NCA	F3200	ÉPISODE DÉPRES LÉGER SANS SYND SOMATIQUE
F229	TBL. DELIRANT PERSISTANT, SAI	F3201	ÉPISODE DÉPRES LÉGER +SYND SOMATIQUE
F230	TBL. PSYCHOT. AIG. POLYMORPHE, SAI	F321	EPISODE DEPRES. MOY.
F2300	TBL PSYCHOT AIG POLYMORPHE SANS SYMPT SCHIZO SANS STRESS ASSOCIÉ	F3210	ÉPISODE DÉPRES MOY SANS SYND SOMATIQUE
F2301	TBL PSYCHOT AIG POLYMORPHE SANS SYMPT SCHIZO +STRESS ASSOCIÉ		
F231	TBL. PSYCHOT. AIG. POLYMORPHE AVEC SYMPT. SCHIZOPHRENIQUES		
F2310	TBL PSYCHOT AIG POLYMORPHE +SYMPT SCHIZO SANS STRESS ASSOCIÉ		
F2311	TBL PSYCHOT AIG POLYMORPHE +SYMPT SCHIZO +STRESS ASSOCIÉ		
F232	TBL. PSYCHOT. AIG. D'ALLURE SCHIZOPHRENIQUE		
F2320	TBL PSYCHOT AIG ALLURE SCHIZOPHR SANS STRESS ASSOCIÉ		
F2321	TBL PSYCHOT AIG ALLURE SCHIZOPHR +STRESS ASSOCIÉ		
F233	TBL. PSYCHOT. AIG. DELIRANT, NCA		
F2330	AUTRE TBL PSYCHOT AIG SURTT DÉLIR SANS STRESS ASSOCIÉ		
F2331	AUTRE TBL PSYCHOT AIG SURTT DÉLIR +STRESS ASSOCIÉ		

F3211	ÉPISODE DÉPRES MOY +SYND SOMATIQUE	F4325	TBL ADAPT +PERTURBATION MIXTE DES ÉMOTIONS +DES CONDUITES
F322	ÉPISODE DÉPRES. SEVERE SANS SYMPT. PSYCHOT.	F4328	TBL ADAPT +PRÉDOMINANCE AUTRES SYMPT SPÉCIFIÉS
F323	ÉPISODE DÉPRES. SEVERE AVEC SYMPT. PSYCHOT.	F438	REAC. A UN FACTEUR DE STRESS SEVERE, NCA
F3230	ÉPISODE DÉPRES SÉVÈRE +SYMPT PSYCHOT HUMEUR CONCORD	F439	REAC. A UN FACT. DE STRESS SEVERE, SAI
F3231	ÉPISODE DÉPRES SÉVÈRE +SYMPT PSYCHOT HUMEUR NON CONCORD	F440	AMNESIE DISSOCIATIVE
F328	ÉPISODES DÉPRES., NCA	F441	FUGUE DISSOCIATIVE
F329	ÉPISODE DÉPRES., SAI	F442	STUPEUR DISSOCIATIVE
F330	TBL. DÉPRES. RÉCURRENT, LÉGER	F443	ÉTATS DE TRANSE ET DE POSSESSION
F3300	TBL DÉPRES RÉCURRENT ÉPISODE ACTUEL LÉGER SANS SYND SOMATIQUE	F444	TBL. MOTEURS DISSOCIATIFS
F3301	TBL DÉPRES RÉCURRENT ÉPISODE ACTUEL LÉGER +SYND SOMATIQUE	F445	CONVULSIONS DISSOCIATIVES
F331	TBL. DÉPRES. RÉCURRENT, MOY.	F446	ANEST. DISSOCIATIVE ET ATTEINTES SENSORIELLES
F3310	TBL DÉPRES RÉCURRENT ÉPISODE ACTUEL MOY SANS SYND SOMATIQUE	F447	TBL. DISSOCIATIF MIXTE
F3311	TBL DÉPRES RÉCURRENT ÉPISODE ACTUEL MOY +SYND SOMATIQUE	F448	TBL. DISSOCIATIFS, NCA
F332	TBL. DÉPRES. RÉCURRENT, SEVERE SANS SYMPT. PSYCHOT.	F4480	SYND GANSER
F333	TBL. DÉPRES. RÉCURRENT, SEVERE AVEC SYMPT. PSYCHOT.	F4481	PERSO MULT
F3330	TBL DÉPRES RÉCURRENT ÉPISODE SÉVÈRE +SYMPT PSYCHOT HUMEUR CONCORD	F4482	TBL DISSOCIATIFS TRANSITOIRES ENFANCE/ADO
F3331	TBL DÉPRES RÉCURRENT ÉPISODE SÉVÈRE +SYMPT PSYCHOT HUMEUR NON CONCORD	F4488	AUTRES TBL DISSOCIATIFS SPÉCIFIÉS
F334	TBL. DÉPRES. RÉCURRENT, ACTUELLEMENT EN REMISSION	F449	TBL. DISSOCIATIF, SAI
F338	TBL. DÉPRES. RÉCURRENTS, NCA	F450	SOMATISATION
F339	TBL. DÉPRES. RÉCURRENT, SAI	F451	TBL. SOMATOFORME INDIFFÉRENCIE
F340	CYCLOTHYMIE	F452	TBL. HYPOCONDRIAQUE
F341	DYSTHYMIE	F453	DYSFONCTIONNEMENT NEUROVEGETATIF SOMATOFORME
F348	TBL. DE L'HUMEUR PERSISTANTS, NCA	F4530	DYSFONCTIONNEMENT NEUROVÉGÉTATIF EXPRESSION CIRCUL
F349	TBL. DE L'HUMEUR PERSISTANT, SAI	F4531	DYSFONCTIONNEMENT NEUROVÉGÉTATIF EXPRESSION œSOGASTR
F380	TBL. DE L'HUMEUR ISOLES, NCA	F4532	DYSFONCTIONNEMENT NEUROVÉGÉTATIF EXPRESSION INTEST
F3800	ÉPISODE AFFECTIF MIXTE	F4533	DYSFONCTIONNEMENT NEUROVÉGÉTATIF EXPRESSION RESP
F381	TBL. DE L'HUMEUR RÉCURRENTS, NCA	F4534	DYSFONCTIONNEMENT NEUROVÉGÉTATIF EXPRESSION URO-GÉN
F3810	TBL DÉPRES RÉCURRENT BREF	F4538	DYSFONCTIONNEMENT NEUROVÉGÉTATIF EXPRESSION AUTRE
F388	TBL. DE L'HUMEUR PREC., NCA	F454	SYND. DOULOUREUX SOMATOFORME PERSISTANT
F39	TBL. DE L'HUMEUR, SAI	F458	TBL. SOMATOFORMES, NCA
F400	AGORAPHOBIE	F459	TBL. SOMATOFORME, SAI
F4000	AGORAPHOBIE SANS TBL PANIQUE	F480	NEURASTHENIE
F4001	AGORAPHOBIE +TBL PANIQUE	F481	SYND. DE DEPERSONNALISATION-DEREALISATION
F401	PHOBIES SOCIALES	F488	TBL. NEVROTiques PREC., NCA
F402	PHOBIES SPECIFIQUES	F489	TBL. NEVROTIQUE, SAI
F408	TBL. ANXIEUX PHOBiques, NCA	F502	BOULIMIE
F409	TBL. ANXIEUX PHOBIQUE, SAI	F503	BOULIMIE ATYPIQUE
F410	TBL. PANIQUE	F504	HYPERPHAGIE ASSOCIEE A D'AUTRES PERTUBATIONS PSYCHO.
F4100	TBL PANIQUE MOY	F505	VOMISSEMENTS ASSOCIES A D'AUTRES PERTUBATIONS PSYCHO.
F4101	TBL. PANIQUE SÉVÈRE	F508	TBL. DE L'ALIMENTATION NON ORG., NCA
F411	ANXIETE GENERALISEE	F509	TBL. DE L'ALIMENTATION NON ORG., SAI
F412	TBL. ANXIEUX ET DÉPRES. MIXTE	F510	INSOMNIE NON ORG.
F413	TBL. ANXIEUX MIXTES, NCA	F511	HYPERSOMNIE NON ORG.
F418	TBL. ANXIEUX PREC., NCA	F512	TBL. DU RYTHME VEILLE-SOMMEIL NON DU A UNE CAUSE ORG.
F419	TBL. ANXIEUX, SAI	F513	SOMNANBULISME
F420	TBL. OBSESS.-COMPULSIF AVEC IDEES OU RUMINATIONS OBSED. AU 1ER PLAN	F514	TERREURS NOCTURNES
F421	TBL. OBSESS.-COMPULSIF AVEC COMPOR. COMP. AU 1ER PLAN	F515	CAUCHEMARS
F422	TBL. OBSESS.-COMPULSIF : FORME MIXTE	F518	TBL. DU SOMMEIL NON ORG., NCA
F428	TBL. OBSESS.-COMPULSIF, NCA	F519	TBL. DU SOMMEIL NON ORG., SAI
F429	TBL. OBSESS.-COMPULSIF, SAI	F520	ABSENCE OU PERTE DE DESIR SEXUEL
F430	REAC. AIG. A UN FACT. DE STRESS	F521	AVERSION SEXUELLE ET MANQUE DE PLAISIR SEXUEL
F4300	RÉAC AIG LÉGÈRE À 1FACT STRESS	F5210	AVERSION SEXUELLE
F4301	RÉAC AIG MOY À 1FACT STRESS	F5211	MANQUE PLAISIR SEXUEL
F4302	RÉAC AIG SÉVÈRE À 1FACT STRESS	F522	ÉCHEC DE LA REPOSE GENITALE
F431	ÉTAT DE STRESS POST-TRAUMA.	F523	DYSFCT. ORGASMIQUE
F432	TBL. DE L'ADAPTATION	F524	EJACULATION PRECOGE
F4320	RÉAC DÉPRESSIVE BRÈVE	F525	VAGINISME NON ORG.
F4321	RÉAC DÉPRESSIVE PROLONGÉE	F526	DYSpareunie NON ORG.
F4322	RÉAC MIXTE ANXIEUSE +DÉPRESSIVE	F527	ACTIVITE SEXUELLE EXCESSIVE
F4323	TBL ADAPT +PRÉDOMINANCE PERTURBATION AUTRES ÉMOTIONS	F528	DYSFCT. SEXUELS NCA, NON DUS A UN TBL. OU A UNE MAL. ORG.
F4324	TBL ADAPT +PRÉDOMINANCE PERTURBATION DES CONDUITES		

F529	DYSFCT. SEXUEL SAI, NON DU A UN TBL. OU A UNE MAL. ORG.	F69	TBL. DE LA PERSON. CHEZ L'ADULTE, SAI
F530	TBL. MENT. LEGERES ASSOCIES A LA PUERP., NCA	F700	RETARD MENT. LEGER : DEFICIENCE DU COMPOR. ABSENT OU MINIME
F531	TBL. MENT. SEVERES ASSOCIES A LA PUERP., NCA	F701	RETARD MENT. LEGER : DEFICIENCE DU COMPOR. SIGNIFICATIF
F538	AUTRES TBL. MENT. ASSOCIES A LA PUERP., NCA	F708	RETARD MENT. LEGER : AUTRES DEFICIENCE DU COMPOR.
F539	TBL. MENT. DE LA PUERP., SAI	F709	RETARD MENT. LEGER : SANS MENTION D'UNE DEFICIENCE DU COMPOR.
F54	FACT. PSYCHO. ET COMPOR. ASSOCIES A DES MAL. OU DES TBL. CL. AILL.	F710	RETARD MENT. MOY. : DEFICIENCE DU COMPOR. ABSENT OU MINIME
F55	ABUS DE SUBST. N'ENTRAINANT PAS DE DEPENDANCE	F711	RETARD MENT. MOY. : DEFICIENCE DU COMPOR. SIGNIFICATIF
F55+0	ABUS ANTIDÉPRESSEURS	F718	RETARD MENT. MOY. : AUTRES DEFICIENCE DU COMPOR.
F55+1	PRISE RÉGULIÈRE LAXATIFS	F719	RETARD MENT. MOY. : SANS MENTION D'UNE DEFICIENCE DU COMPOR.
F55+2	ABUS ANALGÉSIIQUES	F780	RETARD MENT. NCA : DEFICIENCE DU COMPOR. ABSENT OU MINIME
F55+3	ABUS ANTIACIDES	F789	RETARD MENT. NCA : SANS MENTION D'UNE DEFICIENCE DU COMPOR.
F55+4	ABUS VITAMINES	F790	RETARD MENT. SAI : DEFICIENCE DU COMPOR. ABSENT OU MINIME
F55+5	ABUS STÉROÏDES +HORMONES	F799	RETARD MENT. SAI : SANS MENTION D'UNE DEFICIENCE DU COMPOR.
F55+6	ABUS PRÉPA À BASE PLANTES +REMÈDES POPULAIRES	F800	TBL. SPECIFIQUE DE L'ACQUISITION DE L'ARTIC.
F55+8	ABUS AUTRES SUBST N'ENTRAINANT PAS DÉPENDANCE	F808	TBL. DU DEVELOP. DE LA PAROLE ET DU LANGAGE, NCA
F55+9	ABUS SUBST N'ENTRAINANT PAS DÉPENDANCE SAI	F809	TBL. DU DEVELOP. DE LA PAROLE ET DU LANGAGE, SAI
F59	SYND. COMPOR. SAI ASSOCIES A PERTURBATIONS PHYSIO. ET A FACT. PHYS.	F810	TBL. SPECIFIQUE DE LA LECTURE
F600	PERSON. PARANOÏAQUE	F811	TBL. SPECIFIQUE DE L'ACQUISITION DE L'ORTHOGRAPHE
F601	PERSON. SCHIZOÏDE	F812	TBL. SPECIFIQUE DE L'ACQUISITION DE L'ARITHMETIQUE
F602	PERSON. DYSSOCIALE	F813	TBL. MIXTE DES ACQUISITIONS SCOLAIRES
F603	PERSON. EMOTIONNELLEMENT LABILE	F818	TBL. DU DEVELOP., DES ACQUISITIONS SCOLAIRES, NCA
F6030	PERSO ÉMOTIONNELLEMENT LABILE TYPE IMPULSIF	F819	TBL. DU DEVELOP., DES ACQUISITIONS SCOLAIRES, SAI
F6031	PERSO ÉMOTIONNELLEMENT LABILE TYPE BORDERLINE	F88	TBL. DU DEVELOP. PSYCHO., NCA
F604	PERSON. HISTRIONIQUE	F89	TBL. DU DEVELOP. PSYCHO., SAI
F605	PERSON. ANANKASTIQUE	F900	PERTURBATION DE L'ACTIVITE ET DE L'ATTENTION
F606	PERSON. ANXIEUSE	F901	TBL. HYPERKINETIQUE ET TBL. DES CONDUITES
F607	PERSON. DEPENDANTE	F908	TBL. HYPERKINETIQUES, NCA
F608	TBL. SPECIFIQUES DE LA PERSON., NCA	F909	TBL. HYPERKINETIQUE, SAI
F609	TBL. DE LA PERSON., SAI	F910	TBL. DES CONDUITES LIMITE AU MILIEU FAM.
F61	TBL. MIXTES DE LA PERSON. ET AUTRES TBL. DE LA PERSON.	F911	TBL. DES CONDUITES, TYPE MAL SOCIALISE
F61+0	TBL MIXTES PERSO	F912	TBL. DES CONDUITES, TYPE SOCIALISE
F61+1	MODIFICATIONS GÉNANTES PERSO	F913	TBL. OPPOSITIONNEL, AVEC PROVOCATION
F620	MODIF. DURABLE DE LA PERSON. APRES UNE EXPERIENCE DE CATASTROPHE	F918	TBL. DES CONDUITES, NCA
F621	MODIF. DURABLE DE LA PERSON. APRES UNE MAL. PSY.	F919	TBL. DES CONDUITES, SAI
F628	MODIF. DURABLES DE LA PERSON., NCA	F920	TBL. DES CONDUITES AVEC DEPRES.
F629	MODIF. DURABLE DE LA PERSON., SAI	F928	TBL. MIXTES DES CONDUITES ET TBL. EMOTIONNELS, NCA
F630	JEU PATHO.	F929	TBL. MIXTE DES CONDUITES ET TBL. EMOTIONNELS, SAI
F631	TENDANCE PATHO. A ALLUMER DES INCENDIES	F930	ANGOISSE DE SEPARATION DE L'ENFANCE
F632	TENDANCE PATHO. A COMMETTRE DES VOLS	F931	TBL. ANXIEUX PHOBIQUE DE L'ENFANCE
F633	TRICHOTILLOMANIE	F932	ANXIETE SOCIALE DE L'ENFANCE
F638	TBL. DES HABITUDES ET DES IMPULSIONS, NCA	F933	RIVALITE DANS LA FRATRIE
F639	TBL. DES HABITUDES ET DES IMPULSIONS, SAI	F938	TBL. EMOTIONNELS DE L'ENFANCE, NCA
F640	TRANSSEXUALISME	F9380	ANXIÉTÉ GÉNÉRALISÉE ENFANCE
F641	TRAVESTISME BIVALENT	F939	TBL. EMOTIONNEL DE L'ENFANCE, SAI
F642	TBL. DE L'IDENTITE SEXUELLE DE L'ENFANCE	F940	MUTISME ELECTIF
F648	TBL. DE L'IDENTITE SEXUELLE, NCA	F941	TBL. REACTIONNEL DE L'ATTACHEMENT DE L'ENFANCE
F649	TBL. DE L'IDENTITE SEXUELLE, SAI	F942	TBL. DE L'ATTACHEMENT DE L'ENFANCE AVEC DESINHIBITION
F650	FETICHISME	F948	TBL. DU FCT. SOCIAL DE L'ENFANCE, NCA
F651	TRAVESTISME FETICHISTE	F949	TBL. DU FCT. SOCIAL DE L'ENFANCE, SAI
F652	EXHIBITIONNISME	F950	TIC TRANSIT.
F653	VOYEURISME	F951	TIC MOTEUR OU VOCAL CHRON.
F654	PEDOPHILIE	F952	FORME ASSOCIANT TICS VOCAUX ET TICS MOTEURS
F655	SADO-MASOCHISME	F958	TICS, NCA
F656	TBL. MULT. DE LA PREFERENCE SEXUELLE	F959	TIC, SAI
F658	TBL. DE LA PREFERENCE SEXUELLE, NCA	F980	ENURESIE NON ORG.
F659	TBL. DE LA PREFERENCE SEXUELLE, SAI		
F660	TBL. DE LA MATURATION SEXUELLE		
F661	ORIENTATION SEXUELLE EGODYSTONIQUE		
F662	PROBLEME SEXUEL RELATIONNEL		
F668	TBL. DU DEVELOP. PSYCHOSEXUEL, NCA		
F669	TBL. DU DEVELOP. PSYCHOSEXUEL, SAI		
F680	MAJORATION DE SYMPT. PHYS. POUR DES RAISONS PSYCHO.		
F681	SIMULATION DE SYMPT. OU D'UNE INCAPACITE, SOIT PHYS. SOIT PSYCHO.		
F688	TBL. PREC. DE LA PERSON. CHEZ L'ADULTE, NCA		

F9800	ÉNURÉSIE NON ORG UNIQUEMENT NOCTURNE	G310	ATROPHIE CEREB. CIRCONSCRITE
F9801	ÉNURÉSIE NON ORG UNIQUEMENT DIURNE	G311	DEGEN. CEREB. SENILE, NCA
F9802	ÉNURÉSIE NON ORG NOCTURNE +DIURNE	G312	DEGEN. DU SYST. NERV. LIEE A L'ALCOOL
F981	ENCOPRÉSIE NON ORG.	G318	AFF. DEGEN. PREC. DU SYST. NERV., NCA
F9810	ONCOPRÉSIE NON ORG ÉCHEC ACQUISITION MAITRISE SPHINCT	G319	AFF. DEGEN. DU SYST. NERV., SAI
F9811	ONCOPRÉSIE NON ORG +CTRL SPHINCTÉR ADÉQUAT +SELLES NL DS LIEU INADAPT	G454	AMNESIE GLOBALE TRANSIT.
F9812	ONCOPRÉSIE NON ORG +SOUILLURE ASSOCIÉE À DES SELLES TROP LIQUIDES	O993	TBL. MENT. ET MAL. DU SYST. NERV. COMPLIQ. GROSS., ACCOUC., PUERP.
F982	TBL. DE L'ALIMENTATION NON ORG. DU NOURRISSON ET DE L'ENFANT	T740	DELAISSEMENT ET ABANDON
F983	PICA DU NOURRISSON ET DE L'ENFANT	T742	SEVICES SEXUELS
F984	MOUV. STEREOTYPES	T743	SEVICES PSYCHO.
F9840	MVT STÉRÉOTYPÉS SANS AUTOMUTILATION	Z032	OBS. POUR SUSPICION DE TBL. MENT.
F9841	MVT STÉRÉOTYPÉS +AUTOMUTILATIONS	Z502	SEVRAGE D'ALCOOL
F9842	MVT STÉRÉOTYPÉS MIXTES	Z503	REEDUCATION DES DROGUES ET APRES ABUS DE MEDICAM.
F985	BEGAIEMENT	Z504	PSYCHOTHERAPIE, NCA
F986	BREDOUILLEMENT	Z543	CONVALESCENCE APRES PSYCHOTHERAPIE
F988	TBL. PREC. DU COMPORT. ET TBL. EMOTION. ENFANCE ET ADOLESCENCE, NCA	Z711	SUJET INQUIET DE SON ETAT DE SANTE
F989	TBL. DU COMPORT. ET TBL. EMOTION. ENFANCE ET ADOLESCENCE, SAI	Z714	CONSEIL ET SURV. POUR ALCOOLISME
G300	MAL. D'ALZHEIMER A DEBUT PRECOCE	Z715	CONSEIL ET SURV. POUR TOXICOMANIE ET PHARMACODEPENDANCE
G301	MAL. D'ALZHEIMER A DEBUT TARDIF	Z721	DIFF. LIEES A LA CONSOMMATION D'ALCOOL
G308	MAL. D'ALZHEIMER, NCA	Z722	DIFF. LIEES A L'UTIL. DE DROGUES
G309	MAL. D'ALZHEIMER, SAI	Z730	SURMENAGE
		Z733	STRESS, NCA
		Z765	SIMULATEUR

CMC 14

Affections de la peau et des organes des sens

Diagnostics d'entrée dans la CMC 14

A067	AMIBIASE CUTANEE	B372	CANDIDOSE DE LA PEAU ET DES ONGLES
A184	TUBERC. DE LA PEAU ET DU TISSU CELL. /S-CUT.	B383	COCCIDIOIDOMYCOSE CUTANEE
A185	TUBERC. DE L'OEIL	B403	BLASTOMYCOSE CUTANEE
A186	TUBERC. DE L'OREILLE	B421	SPOROTRICHOSE LYMPHO-CUTANEE
A201	PESTE CUTANEE	B430	CHROMOMYCOSE CUTANEE
A220	CHARBON CUTANE	B452	CRYPTOCOCCOSE CUTANEE
A260	ERYSIPELOIDE CUTANEE	B463	MUCORMYCOSE CUTANEE
A268	ERYSIPELOIDE, NCA	B470	EUMYCETOME
A269	ERYSIPELOIDE, SAI	B471	ACTINOMYCETOME
A311	INFECT. CUTANEE A MYCOBACTERIES ATYPIQUES	B479	MYCETOME, SAI
A320	LISTERIOSE CUTANEE	B551	LEISHMANIOSE CUTANEE
A363	DIPHTERIE CUTANEE	B580	OCULOPATHIE A TOXOPLASMA
A431	NOCARDIOSE CUTANEE	B653	DERMITE CERCARIENNE
A441	BARTONELLOSE CUTANEE ET CUTANEO-MUQ.	B691	CYSTICERCOSE DE L'OEIL
A46	ERYSIPELE	B781	ANGUILLULOSE CUTANEE
A480	GANGRENE GAZEUSE	B850	PEDICULOSE DUE A PEDICULUS HUMANUS CAPITIS
A503	OCULOPATHIE SYPHILITIQUE CONG. TARDIVE	B851	PEDICULOSE DUE A PEDICULUS HUMANUS CORPORIS
A513	SYPHILIS IIRE. DE LA PEAU ET DES MUQ.	B852	PEDICULOSE, SAI
A543	INFECT. GONO. DE L'OEIL	B853	PHTIRIASE
A55	LYMPHOGRANULOMATOSE VENERIENNE A CHLAMYDIA	B854	INFESTATION MIXTE, PEDICULOSE ET PHTIRIASE
A57	CHANCRE MOU	B86	GALE
A58	GRANULOME INGUINAL	B870	MYIASE CUTANEE
A660	LES. INITIALES DU PIAN	B871	MYIASE DES PLAIES CUTANEEES
A661	PAPILLOMES MULT. ET PIAN PLANTAIRE HUMIDE	B872	MYIASE OCULAIRE
A662	LES. CUTANEEES PRECOCES DU PIAN, NCA	C000	T.M. DE LA LEVRE SUP., SAI
A663	HYPERKERATOSE PIANIQUE	C001	T.M. DE LA LEVRE INF., SAI
A664	GOMMES ET ULCERES PIANIQUES	C002	T.M. DE LA LEVRE SAI, BORD LIBRE
A665	GANGOSA	C003	T.M. DE LA LEVRE SUP., FACE INT.
A670	LES. INITIALES DE LA PINTA	C004	T.M. DE LA LEVRE INF., FACE INT.
A671	LES. INTERMEDIAIRES DE LA PINTA	C005	T.M. DE LA LEVRE, SAI, FACE INT.
A672	LES. TARDIVES DE LA PINTA	C006	T.M. DE LA COMMISSURE DES LEVRES
A673	LES. MIXTES DE LA PINTA	C008	T.M. A LOC. CONTIGUES DE LA LEVRE
A679	PINTA, SAI	C009	T.M. DE LA LEVRE, SAI
A710	PHASE INITIALE DU TRACHOME	C01	T.M. DE LA BASE DE LA LANGUE
A711	PHASE ACTIVE DU TRACHOME	C430	MELANOME MALIN DE LA LEVRE
A719	TRACHOME, SAI	C431	MELANOME MALIN DE LA PAUPIERE, Y COMPRIS LE CANTHUS
A740	CONJONCTIVITE A CHLAMYDIA	C432	MELANOME MALIN DE L'OREILLE ET DU CONDUIT AUDITIF EXT.
B000	ECZEMA HERPETIQUE	C433	MELANOME MALIN DE LA FACE, PARTIES NCA OU SAI
B001	DERMITE VESICULAIRE DUE AU VIRUS DE L'HERPES	C434	MELANOME MALIN DU CUIR CHEVELU ET DU COU
B005	AFF. OCULAIRES DUES AU VIRUS DE L'HERPES	C435	MELANOME MALIN DU TRONC
B019	VARICELLE, SAI	C436	MELANOME MALIN DU MB. SUP., Y COMPRIS L'EPAULE
B023	ZONA OPHTALMIQUE	C437	MELANOME MALIN DU MB. INF., Y COMPRIS LA HANCHE
B029	ZONA, SAI	C438	LES. A LOC. CONTIGUES D'UN MELANOME MALIN DE LA PEAU
B069	RUBEOLE, SAI	C439	MELANOME DE LA PEAU, SAI
B07	VERRUES D'ORIGINE VIRALE	C440	T.M. DE LA FACE CUTANEE DE LA LEVRE
B080	INFECT. A ORTHOPOXVIRUS, NCA	C441	T.M. DE LA PEAU DE LA PAUPIERE, Y COMPRIS LE CANTHUS
B081	MOLLUSCUM CONTAGIOSUM	C442	T.M. DE LA PEAU DE L'OREILLE ET DU CONDUIT AUDITIF EXT.
B082	EXANTHEME SUBIT	C443	T.M. DE LA PEAU DE LA FACE, PARTIES NCA OU SAI
B083	ERYTHEME INFECT.	C444	T.M. DE LA PEAU DU CUIR CHEVELU ET DU COU
B09	INFECT. VIRALE CARACTERISEE PAR LES. CUTANEO-MUQ., SAI	C445	T.M. DE LA PEAU DU TRONC
B300	KERATOCONJONCTIVITE DUE A UN ADENOVIRUS	C446	T.M. DE LA PEAU DU MB. SUP., Y COMPRIS L'EPAULE
B301	CONJONCTIVITE DUE A UN ADENOVIRUS	C447	T.M. DE LA PEAU DU MB. INF., Y COMPRIS LA HANCHE
B302	PHARYNGO-CONJONCTIVITE VIRALE	C448	T.M. A LOC. CONTIGUES DE LA PEAU
B303	CONJONCTIVITE HEMORR.	C449	T.M. DE LA PEAU, SAI
B308	CONJONCTIVITES VIRALES, NCA	C460	SARCOMME DE KAPOSI DE LA PEAU
B309	CONJONCTIVITE VIRALE, SAI	C792	T.M. IIRE. DE LA PEAU
B350	TEIGNE DE LA BARBE ET DU CUIR CHEVELU	D030	MELANOME IN SITU DE LA LEVRE
B351	TEIGNE DE L'ONGLE	D031	MELANOME IN SITU DE LA PAUPIERE, Y COMPRIS LE CANTHUS
B352	TEIGNE DE LA MAIN	D032	MELANOME IN SITU DE L'OREILLE ET DU CONDUIT AUDITIF EXT.
B353	TEIGNE DU PIED		
B354	TEIGNE DE LA PEAU GLABRE		
B358	DERMATOPHYTOSES, NCA		
B359	DERMATOPHYTOSE, SAI		
B360	PITYRIASIS VERSICOLOR		
B361	TINEA NIGRA		
B362	PIEDRA BLANCHE		
B363	PIEDRA NOIRE		
B368	MYCOSES SUPERF. PREC., NCA		
B369	MYCOSE SUPERF., SAI		

D033	MELANOME IN SITU DE PARTIES DE LA FACE, NCA OU SAI	G453	AMAUROSE FUGACE
D034	MELANOME IN SITU DU CUIR CHEVELU ET DU COU	H000	ORGELET ET AUTRES INFL. PROF. DE LA PAUPIERE
D035	MELANOME IN SITU DU TRONC	H001	CHALAZION
D036	MELANOME IN SITU DU MB. SUP., Y COMPRIS L'EPAULE	H010	BLEPHARITE
D037	MELANOME IN SITU DU MB. INF., Y COMPRIS LA HANCHE	H011	DERMATOSES NON INFECT. DE LA PAUPIERE
D038	MELANOME IN SITU D'AUTRES SIEGES	H018	INFL. PREC. DE LA PAUPIERE, NCA
D039	MELANOME IN SITU, SAI	H019	INFL. DE LA PAUPIERE, SAI
D040	CARC. IN SITU DE LA PEAU DE LA LEVRE	H020	ENTROPION ET TRICHIASIS DE LA PAUPIERE
D041	CARC. IN SITU DE LA PEAU DE LA PAUPIERE, Y COMPRIS LE CANTHUS	H021	ECTROPION PALPEBRAL
D042	CARC. IN SITU DE LA PEAU DE L'OREILLE ET DU CONDUIT AUDITIF EXT.	H022	LAGOPHTALMIE
D043	CARC. IN SITU DE LA PEAU DES PARTIES DE LA FACE, NCA OU SAI	H023	BLEPHAROCHALASIS
D044	CARC. IN SITU DE LA PEAU DU CUIR CHEVELU ET DU COU	H024	PTOSIS DE LA PAUPIERE
D045	CARC. IN SITU DE LA PEAU DU TRONC	H025	TBL. AFFECTANT LA FCT. PALPEBRALE, NCA
D046	CARC. IN SITU DE LA PEAU DU MB. SUP., Y COMPRIS L'EPAULE	H026	XANTHELASMA DE LA PAUPIERE
D047	CARC. IN SITU DE LA PEAU DU MB. INF., Y COMPRIS LA HANCHE	H027	AFF. DEGEN. DES PAUPIERES ET DE LA REGION PERIOCULAIRE, NCA
D048	CARC. IN SITU DE LA PEAU D'AUTRES SIEGES	H028	AFF. PREC. DES PAUPIERES, NCA
D049	CARC. IN SITU DE LA PEAU, SAI	H029	AFF. DES PAUPIERES, SAI
D100	T.B. DE LA LEVRE	H030	INFECT. PARASIT. DE LA PAUPIERE AVEC MAL. CL. AILL.
D101	T.B. DE LA LANGUE	H031	ATTEINTE DE LA PAUPIERE AVEC AUTRES MAL. INFECT. CL. AILL.
D102	T.B. DU PLANCHER DE LA BOUCHE	H038	ATTEINTE DE LA PAUPIERE AVEC AUTRES MAL. CL. AILL.
D103	T.B. DE PARTIES DE LA BOUCHE, NCA OU SAI	H040	DACRYOADENITE
D104	T.B. D'UNE AMYGDAL	H041	AFF. DES GLD. LACRYMALES, NCA
D170	T.B. LIPOMATEUSE PEAU, TISSU /S-CUT. DE TETE, FACE, COU	H042	EPIPHORA
D171	T.B. LIPOMATEUSE PEAU, TISSU /S-CUT. DU TRONC	H043	INFL. AIG. ET SAI DES VOIES LACRYMALES
D172	T.B. LIPOMATEUSE PEAU, TISSU /S-CUT. DES MB.	H044	INFL. CHRON. DES VOIES LACRYMALES
D173	T.B. LIPOMATEUSE PEAU, TISSU /S-CUT., DE SIEGES NCA OU SAI	H045	STENOSE ET INSUF. DES VOIES LACRYMALES
D220	NAEVUS A MELANOCYTES DE LA LEVRE	H046	LES. DES VOIES LACRYMALES, NCA
D221	NAEVUS A MELANOCYTES DE LA PAUPIERE, Y COMPRIS LE CANTHUS	H048	AFF. DE L'APP. LACRYMAL, NCA
D222	NAEVUS A MELANOCYTES DE L'OREILLE ET DU CONDUIT AUDITIF EXT.	H049	AFF. DE L'APP. LACRYMAL, SAI
D223	NAEVUS A MELANOCYTES DES PARTIES DE LA FACE, NCA OU SAI	H050	INFL. AIG. DE L'ORBITE
D224	NAEVUS A MELANOCYTES DU CUIR CHEVELU ET DU COU	H051	AFF. INFL. CHRON. DE L'ORBITE
D225	NAEVUS A MELANOCYTES DU TRONC	H052	EXOPHTALMIE
D226	NAEVUS A MELANOCYTES DU MB. SUP., Y COMPRIS L'EPAULE	H053	DEFORM. DE L'ORBITE
D227	NAEVUS A MELANOCYTES DU MB. INF., Y COMPRIS LA HANCHE	H054	ENOPHTALMIE
D229	NAEVUS A MELANOCYTES, SAI	H055	RETENTION DE C.E. IIRE. A UNE PLAIE PENETRANTE DE L'ORBITE
D230	T.B. DE LA PEAU DE LA LEVRE	H058	AFF. DE L'ORBITE, NCA
D231	T.B. DE LA PEAU DE LA PAUPIERE, Y COMPRIS LE CANTHUS	H060	AFF. DE L'APP. LACRYMAL AVEC MAL. CL. AILL.
D232	T.B. DE LA PEAU DE L'OREILLE ET DU CONDUIT AUDITIF EXT.	H061	INFECT. PARASIT. DE L'ORBITE AVEC MAL. CL. AILL.
D233	T.B. DE LA PEAU DES PARTIES DE LA FACE, NCA OU SAI	H062	EXOPHTALMIE THYREOTOXIQUE
D234	T.B. DE LA PEAU DU CUIR CHEVELU ET DU COU	H063	AFF. DE L'ORBITE AVEC MAL. CL. AILL., NCA
D235	T.B. DE LA PEAU DU TRONC	H100	CONJONCTIVITE MUCOPURULENTE
D236	T.B. DE LA PEAU DU MB. SUP., Y COMPRIS L'EPAULE	H101	CONJONCTIVITE ATOPIQUE AIG.
D237	T.B. DE LA PEAU DU MB. INF., Y COMPRIS LA HANCHE	H102	CONJONCTIVITES AIG., NCA
D239	T.B. DE LA PEAU, SAI	H103	CONJONCTIVITE AIG., SAI
D310	T.B. DE LA CONJONCTIVE	H104	CONJONCTIVITE CHRON.
D311	T.B. DE LA CORNEE	H105	BLEPHARO-CONJONCTIVITE
D312	T.B. DE LA RETINE	H108	CONJONCTIVITES, NCA
D313	T.B. DE LA CHOROIDE	H109	CONJONCTIVITE, SAI
D314	T.B. DU CORPS CILIAIRE	H110	PTERYGION
D315	T.B. DE LA GLD. LACRYMALE ET DU CANAL LACRYMAL	H111	DEPOTS ET AFF. DEGEN. DE LA CONJONCTIVE
D316	T.B. DE L'ORBITE, SAI	H112	CICATRICES DE LA CONJONCTIVE
D319	T.B. DE L'OEIL, SAI	H113	HEMORR. CONJONCTIVALE
D485	T. EV. IMPR., INC. DE LA PEAU	H114	TBL. VASC. ET KYSTES DE LA CONJONCTIVE, NCA
D863	SARCOIDOSE DE LA PEAU	H118	AFF. PREC. DE LA CONJONCTIVE, NCA
		H119	AFF. DE LA CONJONCTIVE, SAI
		H130	PARASITOSE FILARIENNE DE LA CONJONCTIVE
		H131	CONJONCTIVITE AVEC MAL. INFECT. ET PARASIT. CL. AILL.
		H132	CONJONCTIVITE AVEC AUTRES MAL. CL. AILL.
		H133	PEMPHIGOIDE OCULAIRE
		H138	AFF. DE LA CONJONCTIVE AVEC MAL. CL. AILL., NCA
		H150	SCLERITE
		H151	EPISCLERITE
		H158	AFF. DE LA SCLEROTIQUE, NCA
		H159	AFF. DE LA SCLEROTIQUE, SAI
		H160	ULCERE DE LA CORNEE
		H161	KERATITES SUPERF. SANS CONJONCTIVITE, NCA
		H162	KERATOCONJONCTIVITE
		H163	KERATITE INTERST. ET PROF.
		H164	NEOVASCULARISATION CORNEENNE

H168	KERATITES, NCA	H3200	RETINITE A CYTOMEGALOVIRUS
H169	KERATITE, SAI	H3201	RETINITE A TOXOPLASMA
H170	LEUCOME ADHERENT	H3208	AFF. CHORIORETINIENNES AVEC AUTRES MAL. INFECT. PARASIT. CL. AILL.
H171	OPACITES CORNEENNES CENTRALES, NCA	H328	AFF. CHORIORETINIENNES NCA, AVEC MAL. CL. AILL.
H178	CICATRICES ET OPACITES CORNEENNES, NCA	H330	DECOLLEMENT DE LA RETINE AVEC DECHIRURE RETINIENNE
H179	CICATRICE ET OPACITE CORNEENNES, SAI	H331	RETINOSCHISIS ET KYSTES RETINIENS
H180	PIGMENTATION ET DEPOTS CORNEENS	H332	DECOLLEMENT DE LA RETINE
H181	KERATOPATHIE BULLEUSE	H333	DECHIRURES RETINIENNES SANS DECOLLEMENT
H182	AUTRE OEDEME DE LA CORNEE	H334	DECOLLEMENT PAR TRACTION DE LA RETINE
H183	LES. DES MEMBRANES CORNEENNES	H335	DECOLLEMENTS RETINIENS, NCA
H184	DEGEN. DE LA CORNEE	H340	OCCLUSION TRANSIT. DE L'ART. DE LA RETINE
H185	DYSTROPHIES CORNEENNES HERED.	H341	OCCLUSION DE L'ART. CENTRALE DE LA RETINE
H186	KERATOCONE	H342	OCCLUSIONS DE L'ART. DE LA RETINE, NCA
H187	DEFORM. DE LA CORNEE, NCA	H348	OCCLUSIONS VASC. RETINIENNES, NCA
H188	AFF. PREC. DE LA CORNEE, NCA	H349	OCCLUSION VASC. RETINIENNE, SAI
H189	AFF. DE LA CORNEE, SAI	H350	RETINOPATHIES ET ALTERATIONS VASC. RETINIENNES, NCA
H190	SCLERITE ET EPISCLERITE AVEC MAL. CL. AILL.	H351	RETINOPATHIE DE LA PREMATURITE
H191	KERATITE ET KERATOCONJONCTIVITE DUES AU VIRUS DE L'HERPES	H352	RETINOPATHIES PROLIFERANTES, NCA
H192	KERATITE, KERATOCONJ. AVEC AUTRES MAL. INFECT. ET PARASIT. CL. AILL.	H353	DEGEN. DE LA MACULA ET DU POLE POST.
H193	KERATITE ET KERATOCONJONCTIVITE AVEC AUTRES MAL. CL. AILL.	H354	DEGEN. RETINIENNE
H198	AFF. DE LA SCLEROTIQUE ET DE LA CORNEE NCA, AVEC MAL. CL. AILL.	H355	DYSTROPHIE RETINIENNE HERED.
H200	IRIDOCYCLITE AIG. ET SUBAIG.	H356	HEMORR. RETINIENNE
H201	IRIDOCYCLITE CHRON.	H357	DECOLLEMENT DES COUCHES DE LA RETINE
H202	IRIDOCYCLITE DUE AUX LENTILLES DE CONTACT	H358	AFF. RETINIENNES PREC., NCA
H208	IRIDOCYCLITES, NCA	H359	AFF. RETINIENNE, SAI
H209	IRIDOCYCLITE, SAI	H360	RETINOPATHIE DIABETIQUE
H210	HYPHEMA	H368	AFF. RETINIENNES NCA, AVEC MAL. CL. AILL.
H211	AFF. VASC. DE L'IRIS ET DU CORPS CILIAIRE, NCA	H400	GLAUCOME LIMITE
H212	AFF. DEGEN. DE L'IRIS ET DU CORPS CILIAIRE	H401	GLAUCOME A ANGLE OUV.
H213	KYSTES DE L'IRIS, DU CORPS CILIAIRE ET DE LA CHAMBRE ANT. DE L'OEIL	H402	GLAUCOME A ANGLE ETROIT
H214	MEMBRANES PUPILLAIRES	H403	GLAUCOME IIRE. A UN TRAUMA. OCULAIRE
H215	ADHERENCES ET PERTURBATIONS DE L'IRIS ET DU CORPS CILIAIRE, NCA	H404	GLAUCOME IIRE. A UNE INFL. DE L'OEIL
H218	AFF. PREC. DE L'IRIS ET DU CORPS CILIAIRE, NCA	H405	GLAUCOME IIRE. A D'AUTRES AFF. OCULAIRES
H219	AFF. DE L'IRIS ET DU CORPS CILIAIRE, SAI	H406	GLAUCOME MEDICAM.
H220	IRIDOCYCLITE AVEC MAL. INFECT. ET PARASIT. CL. AILL.	H408	GLAUCOMES, NCA
H221	IRIDOCYCLITE AVEC AUTRES MAL. CL. AILL.	H409	GLAUCOME, SAI
H228	AFF. DE L'IRIS ET DU CORPS CILIAIRE NCA, AVEC MAL. CL. AILL.	H420	GLAUCOME AVEC MAL. ENDOCRINIENNES, NUTR. ET METAB.
H250	CATARACTE INCIPIENTE SENILE	H428	GLAUCOME AVEC AUTRES MAL. CL. AILL.
H251	CATARACTE SENILE NUCLEAIRE	H430	PROLAPSUS DU CORPS VITRE
H252	CATARACTE SENILE, DE TYPE MORGAGNI	H431	HEMORR. DU CORPS VITRE
H258	CATARACTES SENILES, NCA	H432	OPACITES CRISTALLINES DU CORPS VITRE
H259	CATARACTE SENILE, SAI	H433	OPACITES DU CORPS VITRE, NCA
H260	CATARACTE INFANTILE, JUV. ET PRESENILE	H438	AFF. DU CORPS VITRE, NCA
H261	CATARACTE TRAUMA.	H439	AFF. DU CORPS VITRE, SAI
H262	CATARACTE COMPLIQ.	H440	ENDOPHTALMIE PURULENTE
H263	CATARACTE MEDICAM.	H441	ENDOPHTALMIE, NCA
H268	CATARACTES PREC., NCA	H442	MYOPIE DEGEN.
H269	CATARACTE, SAI	H443	AFF. DEGEN. DU GLOBE OCULAIRE, NCA
H270	APHAKIE	H444	HYPOTONIE DE L'OEIL
H271	LUX. DU CRISTALLIN	H445	DEGEN. DU GLOBE OCULAIRE
H278	AFF. PREC. DU CRISTALLIN, NCA	H446	RETENTION INTRAOCULAIRE DE C.E. MAGNETIQUE
H279	AFF. DU CRISTALLIN, SAI	H447	RETENTION INTRAOCULAIRE DE C.E. NON MAGNETIQUE
H280	CATARACTE DIABETIQUE	H448	AFF. DU GLOBE OCULAIRE, NCA
H281	CATARACTE AVEC AUTRES MAL. ENDOCRINIENNES, NUTR. ET METAB.	H450	HEMORR. DU CORPS VITRE AVEC MAL. CL. AILL.
H282	CATARACTE AVEC AUTRES MAL. CL. AILL.	H451	ENDOPHTALMIE AVEC MAL. CL. AILL.
H288	AFF. DU CRISTALLIN NCA, AVEC MAL. CL. AILL.	H458	AFF. DU CORPS VITRE ET DU GLOBE OCULAIRE AVEC MAL. CL. AILL., NCA
H300	CHORIORETINITE EN FOYER	H46	NEVRITE OPTIQUE
H301	CHORIORETINITE DISSEMINEE	H470	AFF. DU NERF OPTIQUE, NCA
H302	CYCLITE POST.	H471	OEDEME PAPILLAIRE, SAI
H308	CHORIORETINITES, NCA	H472	ATROPHIE OPTIQUE
H309	CHORIORETINITE, SAI	H473	AFF. DE LA PAPILLE OPTIQUE, NCA
H310	CICATRICES CHORIORETINIENNES	H474	AFF. DU CHIASMA OPTIQUE
H311	DEGEN. CHOROIDIENNE	H475	AFF. DES AUTRES VOIES OPTIQUES
H312	DYSTROPHIE HERED. DE LA CHOROIDE	H480	ATROPHIE OPTIQUE AVEC MAL. CL. AILL.
H313	HEMORR. ET RUPTURE DE LA CHOROIDE	H488	AFF. DU NERF ET DES VOIES OPTIQUES NCA, AVEC MAL. CL. AILL.
H314	DECOLLEMENT DE LA CHOROIDE	H519	ANOM. DES MOUV. BINOCULAIRES, SAI
H318	AFF. PREC. DE LA CHOROIDE, NCA	H520	HYPERMETROPIE
H319	AFF. DE LA CHOROIDE, SAI	H521	MYOPIE
		H522	ASTIGMATISME

H523	ANISOMETRIE ET ANISEICONIE	H702	APEXITE
H524	PRESBYTIE	H708	MASTOIDITES ET AFF. APPARENTEES, NCA
H525	TBL. DE L'ACCOMMODATION	H709	MASTOIDITE, SAI
H526	VICES DE REFRACTION, NCA	H71	CHOLESTEATOME DE L'OREILLE MOY.
H527	VICE DE REFRACTION, SAI	H720	PERFO. CENTRALE DU TYMPAN
H531	TBL. SUBJECTIFS DE LA VISION	H721	PERFO. DU TYMPAN, PARTIE ATTIQUE
H532	DIPLOPIE	H722	PERFO. MARGINALES DU TYMPAN, NCA
H533	TBL. DE LA VISION BINOCULAIRE, NCA	H728	PERFO. DU TYMPAN, NCA
H534	ANOM. DU CHAMP VISUEL	H729	PERFO. DU TYMPAN, SAI
H535	TBL. DE LA VISION DES COULEURS	H730	MYRINGITE AIG.
H536	CECITE NOCTURNE	H731	MYRINGITE CHRON.
H538	TBL. DE LA VISION, NCA	H738	AFF. PREC. DU TYMPAN, NCA
H539	TBL. DE LA VISION, SAI	H740	TYMPANOSCLEROSE
H540	CECITE BINOCULAIRE	H741	MAL. ADHESIVE DE L'OREILLE MOY.
H541	DEFIC. VISUELLE SEVERE, BINOCULAIRE	H742	DISSOCIATION ET DISLOCATION DES OSSELETS
H542	DEFIC. VISUELLE MODEREE, BINOCULAIRE	H743	ANOM. ACQUISES DES OSSELETS, NCA
H543	DEFIC. VISUELLE LEGERE/SAI, BINOCULAIRE	H744	POLYPE DE L'OREILLE MOY.
H544	CECITE MONOCULAIRE	H748	AFF. PREC. DE L'OREILLE MOY. ET DE L'APOPHYSE MASTOIDE, NCA
H545	DEFIC. VISUELLE SEVERE, MONOCULAIRE	H750	MASTOIDITE AVEC MAL. INFECT. ET PARASIT. CL. AILL.
H546	DEFIC. VISUELLE MODEREE, MONOCULAIRE	H758	AFF. PREC. OREILLE MOY. ET APOPH. MAST. NCA, AVEC MAL. CL. AILL.
H549	DEFIC. VISUELLE SAI	H800	OTOSCLEROSE INTERESSANT LA FENETRE OVALE, NON OBLITERANTE
H55	NYSTAGMUS ET AUTRES ANOM. DES MOUV. OCULAIRES	H801	OTOSCLEROSE INTERESSANT LA FENETRE OVALE, OBLITERANTE
H570	ANOM. FCT. DE LA PUPILLE	H802	OTOSCLEROSE COCHLEAIRE
H571	DOULEUR OCULAIRE	H808	OTOSCLEROSES, NCA
H578	AFF. PREC. DE L'OEIL ET DE SES ANNEXES, NCA	H809	OTOSCLEROSE, SAI
H580	ANOM. FCT. DE LA PUPILLE AVEC MAL. CL. AILL.	H819	ATTEINTE DES FCT. VESTIBULAIRES, SAI
H581	TBL. DE LA VUE AVEC MAL. CL. AILL.	H82	SYND. VERTIGINEUX AVEC MAL. CL. AILL.
H588	AFF. PREC. DE L'OEIL ET DE SES ANNEXES NCA, AVEC MAL. CL. AILL.	H830	LABYRINTHITE
H590	KÉRATOPATHIE BULLEUSE APRÈS ITV POUR CATARACTE	H831	FISTULE LABYRINTHIQUE
H598	AUTRES AFF. DE L'OEIL ET DE SES ANNEXES APRES UN ACTE	H832	TBL. DES FCT. LABYRINTHIQUES
H600	ABCES DE L'OREILLE EXT.	H833	CONSEQUENCES DU BRUIT SUR L'OREILLE INT.
H601	CELLULITE PHLEGMONEUSE DE L'OREILLE EXT.	H838	MAL. PREC. DE L'OREILLE INT., NCA
H602	OTITE EXT. MALIGNE	H900	SURDITE BILAT. DE TRANSM.
H603	OTITES EXT. INFECT., NCA	H901	SURDITE UNILAT. DE TRANSM. : AUTRE OREILLE NLE.
H604	CHOLESTEATOME DE L'OREILLE EXT.	H902	SURDITE DE TRANSM., SAI
H605	OTITE EXT. AIG.	H903	SURDITE NEUROSENSORIELLE BILAT.
H608	OTITES EXT., NCA	H910	PERTE DE L'AUDITION PAR OTOTOXICITE
H609	OTITE EXT., SAI	H911	PRESBYACOUSIE
H610	PERICHONDRIE DE L'OREILLE EXT.	H912	PERTE AUDITIVE SOUDAIN IDIOP.
H611	AFF. NON INFECT. DU PAVILLON DE L'OREILLE	H913	SURDI-MUTITE, NCA
H612	BOUCHON DE CERUMEN	H918	PERTES PREC. DE L'AUDITION, NCA
H613	STENOSE ACQUISE DU CONDUIT AUDITIF EXT.	H919	PERTE DE L'AUDITION, SAI
H618	AFF. PREC. DE L'OREILLE EXT., NCA	H920	OTALGIE
H620	OTITE EXT. AVEC MAL. BACT. CL. AILL.	H921	OTORRHEE
H621	OTITE EXT. AVEC MAL. VIRALES CL. AILL.	H922	OTORRAGIE
H622	OTITE EXT. AVEC MYCOSES	H930	AFF. VASC. ET DEGEN. DE L'OREILLE
H623	OTITE EXT. AVEC AUTRES MAL. INFECT. ET PARASIT. CL. AILL.	H931	ACOUPHENES
H624	OTITE EXT. AVEC AUTRES MAL. CL. AILL.	H932	PERCEPTIONS AUDITIVES ANL., NCA
H628	AFF. DE L'OREILLE EXT. NCA, AVEC MAL. CL. AILL.	H938	AFF. PREC. DE L'OREILLE, NCA
H650	OTITE MOY. SEREUSE AIG.	H940	NEVRITE ACOUSTIQUE AVEC MAL. INFECT. ET PARASIT. CL. AILL.
H651	OTITES MOY. AIG., NON SUPPUREES, NCA	H948	AFF. PREC. DE L'OREILLE NCA, AVEC MAL. CL. AILL.
H652	OTITE MOY. SEREUSE CHRON.	H950	CHOLESTEATOME RECIDIVANT APRES MASTOIDECTOMIE
H653	OTITE MOY. MUCOIDE CHRON.	H951	AFF. SURVENANT APRES MASTOIDECTOMIE, NCA
H654	OTITES MOY. CHRON., NON SUPPUREES, NCA	H958	AUTRES AFF. DE L'OREILLE ET DE L'APOPHYSE MASTOIDE APRES UN ACTE
H659	OTITE MOY. NON SUPPUREE, SAI	1781	NAEVUS, NON NEOPLASIQUE
H660	OTITE MOY. AIG. SUPPUREE	1881	LYMPHADENITE CHRON., SAUF MESENT.
H661	OTITE MOY. SUPPUREE CHRON. TUBO-TYMPANIQUE	1888	LYMPHADENITES NON SPECIFIQUES, NCA
H662	OTITE MOY. CHRON. ATTICO-ANTRALE SUPPUREE	1889	LYMPHADENITE, SAI
H663	OTITES MOY. SUPPUREES CHRON., NCA	1890	LYMPHOEDEME, NCA
H664	OTITE MOY. SUPPUREE, SAI	1891	LYMPHANGITE
H669	OTITE MOY., SAI	1972	LYMPHOEDEME APRES MASTECTOMIE
H670	OTITE MOY. AVEC MAL. BACT. CL. AILL.	L00	SYND. D'EPIDERMOLYSE STAPHYLO. DU NOURRISSON
H671	OTITE MOY. AVEC MAL. VIRALES CL. AILL.	L010	IMPETIGO
H678	OTITE MOY. AVEC AUTRES MAL. CL. AILL.	L011	IMPETIGINISATION D'AUTRES DERMATOSES
H680	SALPINGITE DE LA TROMPE D'EUSTACHE	L020	ABCES CUTANE, FURONCLE ET ANTHRAX DE LA FACE
H681	OBSTRU. DE LA TROMPE D'EUSTACHE		
H690	DISTENSION DE LA TROMPE D'EUSTACHE		
H698	AFF. PREC. DE LA TROMPE D'EUSTACHE, NCA		
H699	AFF. DE LA TROMPE D'EUSTACHE, SAI		
H700	MASTOIDITE AIG.		
H701	MASTOIDITE CHRON.		

L021	ABCES CUTANE, FURONCLE ET ANTHRAX DU COU	L238	DERMITE ALLERGIQUE DE CONTACT DUE A D'AUTRES AGENTS
L022	ABCES CUTANE, FURONCLE ET ANTHRAX DU TRONC	L239	DERMITE ALLERGIQUE DE CONTACT, CAUSE SAI
L023	ABCES CUTANE, FURONCLE ET ANTHRAX DE LA FESSE	L240	DERMITE IRRITANTE DE CONTACT DUE AUX DETERGENTS
L024	ABCES CUTANE, FURONCLE ET ANTHRAX D'UN MB.	L241	DERMITE IRRITANTE DE CONTACT DUE AUX HUILES ET AUX GRAISSES
L028	ABCES CUTANE, FURONCLE ET ANTHRAX D'AUTRES LOC.	L242	DERMITE IRRITANTE DE CONTACT DUE AUX SOLVANTS
L029	ABCES CUTANE, FURONCLE ET ANTHRAX, SAI	L243	DERMITE IRRITANTE DE CONTACT DUE AUX COSMETIQUES
L030	PHLEGMON DES DOIGTS ET DES ORTEILS	L244	DERMITE IRRITANTE DE CONTACT DUE A DES MEDICAM.
L031	PHLEGMON D'AUTRES PARTIES D'UN MB.	L245	DERMITE IRRITANTE DE CONTACT DUE A D'AUTRES PROD. CHIM.
L032	PHLEGMON DE LA FACE	L246	DERMITE IRRITANTE DE CONTACT DUE A DES ALIMENTS
L033	PHLEGMON DU TRONC	L247	DERMITE IRRITANTE DE CONTACT DUE AUX VEGETAUX, SAUF ALIMENTS
L038	PHLEGMON D'AUTRES LOC.	L248	DERMITE IRRITANTE DE CONTACT DUE A D'AUTRES AGENTS
L039	PHLEGMON, SAI	L249	DERMITE IRRITANTE DE CONTACT, CAUSE SAI
L040	LYMPHADENITE AIG. DE LA FACE, DE LA TETE ET DU COU	L250	DERMITE DE CONTACT SAI, DUE AUX COSMETIQUES
L041	LYMPHADENITE AIG. DU TRONC	L251	DERMITE DE CONTACT SAI, DUE A DES MEDICAM.
L042	LYMPHADENITE AIG. D'UN MB. SUP.	L252	DERMITE DE CONTACT SAI, DUE AUX TEINTURES
L043	LYMPHADENITE AIG. D'UN MB. INF.	L253	DERMITE DE CONTACT SAI, DUE A D'AUTRES PROD. CHIM.
L048	LYMPHADENITE AIG. D'AUTRES LOC.	L254	DERMITE DE CONTACT SAI, DUE A DES ALIMENTS
L049	LYMPHADENITE AIG., SAI	L255	DERMITE DE CONTACT SAI, DUE AUX VEGETAUX, SAUF ALIMENTS
L050	SINUS PILONIDAL AVEC ABCES	L258	DERMITE DE CONTACT SAI, DUE A D'AUTRES AGENTS
L059	SINUS PILONIDAL, SAI	L259	DERMITE DE CONTACT SAI, CAUSE SAI
L080	PYODERMITE	L26	DERMITE EXFOLIATRICE
L081	ERYTHRASMA	L270	ERUPTION GENERALISEE DUE A DES MEDICAM.
L088	INFECT. LOC. PREC. DE LA PEAU ET DU TISSU CELL. /S-CUT., NCA	L271	ERUPTION LOC. DUE A DES MEDICAM.
L089	INFECT. LOC. DE LA PEAU ET DU TISSU CELL. /S-CUT., SAI	L272	DERMITE DUE A L'INGESTION D'ALIMENTS
L100	PEMPHIGUS VULGAIRE	L278	DERMITE DUE A D'AUTRES SUBST. PRISES PAR VOIE INT.
L101	PEMPHIGUS VEGETANT	L279	DERMITE DUE A UNE SUBST. SAI PRISE PAR VOIE INT.
L102	PEMPHIGUS FOLIACE	L280	LICHEN SIMPLEX CHRON.
L103	PEMPHIGUS BRESILIEN	L281	PRURIGO NODULAIRE DE HYDE
L104	PEMPHIGUS ERYTHEMATEUX	L282	PRURIGO, NCA
L105	PEMPHIGUS MEDICAM.	L290	PRURIT ANAL
L108	PEMPHIGUS, NCA	L291	PRURIT SCROTAL
L109	PEMPHIGUS, SAI	L292	PRURIT VULVAIRE
L110	KERATOSE FOLLICULAIRE ACQUISE	L293	PRURIT ANO-GEN., SAI
L111	DERMATOSE ACANTHOLYTIQUE TRANSIT.	L298	PRURITS, NCA
L118	FORMES PREC. D'ACANTHOLYSE, NCA	L299	PRURIT, SAI
L119	ACANTHOLYSE, SAI	L300	DERMITE NUMMULAIRE
L120	PEMPHIGOIDE BULLEUX	L301	DYSHIDROSE
L121	PEMPHIGOIDE CICATRICIEL	L302	AUTOSENSIBILISATION CUTANEE
L122	MAL. CHRON. BULLEUSE DE L'ENFANCE	L303	DERMITE INFECTEE
L123	EPIDERMOLYSE BULLEUSE ACQUISE	L304	INTERTRIGO ERYTHEMATEUX
L128	PEMPHIGOIDES, NCA	L305	PITYRIASIS ALBA
L129	PEMPHIGOIDE, SAI	L308	DERMITES PREC., NCA
L130	DERMITE HERPETIFORME	L309	DERMITE, SAI
L131	PUSTULOSE SOUS-CORNEE	L400	PSORIASIS VULGARIS
L138	DERMATOSES BULLEUSES PREC., NCA	L401	PSORIASIS PUSTULAIRE GENERALISE
L139	DERMATOSE BULLEUSE, SAI	L402	ACRODERMATITE CONTINUE DE HALLOPEAU
L14	DERMATOSES BULLEUSES AVEC MAL. CL. AILL.	L403	PUSTULOSE PALMAIRE ET PLANTAIRE
L200	PRURIGO DE BESNIER	L404	PSORIASIS EN GOUTTE
L208	DERMITES ATOPIQUES, NCA	L405	PSORIASIS ARTHROPATHIQUE
L209	DERMITE ATOPIQUE, SAI	L408	PSORIASIS, NCA
L210	SEBORRHEE DE LA TETE	L409	PSORIASIS, SAI
L211	DERMITE SEBORRHEIQUE INFANTILE	L410	PITYRIASIS LICHENOIDE ET VARIOLIFORME AIG.
L218	DERMITES SEBORRHEIQUES, NCA	L411	PITYRIASIS LICHENOIDE CHRON.
L219	DERMITE SEBORRHEIQUE, SAI	L412	PAPULOSE LYMPHOMATOIDE
L22	DERMITE FESSIERE DU NOURRISSON	L413	PARAPSORIASIS A PT. PLAQUES
L230	DERMITE ALLERGIQUE DE CONTACT DUE AUX METAUX	L414	PARAPSORIASIS A GD. PLAQUES
L231	DERMITE ALLERGIQUE DE CONTACT DUE AUX ADHESIFS	L415	PARAPSORIASIS RETIFORME
L232	DERMITE ALLERGIQUE DE CONTACT DUE AUX COSMETIQUES	L418	PARAPSORIASIS, NCA
L233	DERMITE ALLERGIQUE DE CONTACT DUE A DES MEDICAM.	L419	PARAPSORIASIS, SAI
L234	DERMITE ALLERGIQUE DE CONTACT DUE AUX TEINTURES	L42	PITYRIASIS ROSE DE GIBERT
L235	DERMITE ALLERGIQUE DE CONTACT DUE A D'AUTRES PROD. CHIM.		
L236	DERMITE ALLERGIQUE DE CONTACT DUE A DES ALIMENTS		
L237	DERMITE ALLERGIQUE DE CONTACT DUE AUX VEGETAUX, SAUF ALIMENTS		

L430	LICHEN PLAN HYPERTROPHIQUE	L603	DYSTROPHIE DES ONGLES
L431	LICHEN PLAN BULLEUX	L604	LIGNES DE BEAU
L432	REAC. LICHENOIDE MEDICAM.	L605	SYND. DES ONGLES JAUNES
L433	LICHEN PLAN SUBAIG.	L608	MAL. DES ONGLES, NCA
L438	LICHEN PLANS, NCA	L609	MAL. DES ONGLES, SAI
L439	LICHEN PLAN, SAI	L620	PACHYDERMOPERIOSTOSE AVEC ONGLE HIPPOCRATIQUE
L440	PITYRIASIS RUBRA PILAIRE	L628	MAL. DES ONGLES AVEC AUTRES MAL. CL. AILL.
L441	LICHEN NITIDUS	L630	ALOPECIE TOTALE
L442	LICHEN STRIE	L631	PELADE DIFFUSE
L443	LICHEN RUBER MONILIFORME	L632	OPHIASE
L444	ACRODERMATITE ERYTHEMATOPAPULEUSE INFANTILE	L638	PELADE, NCA
L448	LES. PAPULO-SQUAMEUSES PREC., NCA	L639	PELADE, SAI
L449	LES. PAPULO-SQUAMEUSE, SAI	L640	ALOPECIE ANDROGENIQUE MEDICAM.
L45	LES. PAPULO-SQUAMEUSES AVEC MAL. CL. AILL.	L648	ALOPECIE ANDROGENIQUE, NCA
L500	URTICAIRE ALLERGIQUE	L649	ALOPECIE ANDROGENIQUE, SAI
L501	URTICAIRE IDIOP.	L650	TELOGENE
L502	URTICAIRE PROVOQUEE PAR LE FROID ET LA CHALEUR	L651	ANAGENE
L503	DERMOGRAPHISME	L652	ALOPECIE MUCINEUSE DE PINKUS
L504	URTICAIRE PROVOQUEE PAR VIBRATION	L658	FORMES NON CICATRICIELLES PREC. DE RAREFACTION DU SYST. PILEUX, NCA
L505	URTICAIRE CHOLINERGIQUE	L659	RAREFACTION DU SYST. PILEUX NON CICATRICIELLE, SAI
L506	URTICAIRE DE CONTACT	L660	PSEUDO-PELADE
L508	URTICAIRE, NCA	L661	LICHEN PLANO-PILAIRE
L509	URTICAIRE, SAI	L662	FOLLICULITE DECALVANTE
L510	ERYTHEME POLYMORPHE NON BULLEUX	L663	PERIFOLLICULITE CAPITIS ABSCEDENS
L511	ERYTHEME POLYMORPHE BULLEUX	L664	FOLLICULITE ULERYTHEMATEUSE RETICULEE
L5120	EPIDERMOLYSE NECROS. SURAIG. ET DECOLL. DE 30% OU PLUS	L668	ALOPECIE CICATRICIELLE, NCA
L5129	EPIDERMOLYSE NECROS. SURAIG. ET DECOLL. INF. A 30% OU SAI	L669	ALOPECIE CICATRICIELLE, SAI
L518	ERYTHEME POLYMORPHE, NCA	L670	TRICHORRHEXIE NOUEUSE
L519	ERYTHEME POLYMORPHE, SAI	L710	DERMITE PERIORALE
L52	ERYTHEME NOUEUX	L711	RHINOPHYMA
L530	ERYTHEME TOXIQUE	L718	ACNE ROSACEE, NCA
L531	ERYTHEME ANNULAIRE CENTRIFUGE	L719	ACNE ROSACEE, SAI
L532	ERYTHEME MARGINE DISCOIDE DE BESNIER	L730	ACNE CHELOIDE
L533	ERYTHEME FIGURE CHRON., NCA	L731	PSEUDOFOLLICULITE DE LA BARBE
L538	FORMES PREC. D'ERYTHEME, NCA	L732	HIDROSADENITE SUPPUREE
L539	ERYTHEME, SAI	L738	FORMES PREC. D'AFF. FOLLICULAIRES, NCA
L540	ERYTHEME MARGINE DISCOIDE DE BESNIER AVEC UN RHUM. ARTIC. AIG.	L739	AFF. FOLLICULAIRE, SAI
L548	ERYTHEME AVEC AUTRES MAL. CL. AILL.	L740	MILIAIRE ROUGE
L550	COUP DE SOLEIL DU 1ER DEGRE	L741	MILIAIRE CRISTALLINE
L551	COUP DE SOLEIL DU 2EME DEGRE	L742	MILIAIRE PROF.
L552	COUP DE SOLEIL DU 3EME DEGRE	L743	MILIAIRE, SAI
L558	COUPS DE SOLEIL, NCA	L744	ANHIDROSE
L559	COUP DE SOLEIL, SAI	L748	AFF. DES GLD. SUDORIPARES EXOCRINES, NCA
L560	REAC. PHOTOTOXIQUE A UN MEDICAM.	L749	AFF. DES GLD. SUDORIPARES EXOCRINES, SAI
L561	REAC. PHOTOALLERGIQUE A UN MEDICAM.	L750	BROMHIDROSE
L562	DERMITE DE PHOTOCONTACT	L751	CHROMHIDROSE
L563	URTICAIRE SOLAIRE	L752	MILIAIRE APOCRINE
L564	LUCITE POLYMORPHE	L758	AFF. DES GLD. SUDORIPARES APOCRINES, NCA
L568	MODIF. AIG. PREC. DE LA PEAU DUES AUX RAYONS ULTRAVIOLETS, NCA	L759	AFF. DES GLD. SUDORIPARES APOCRINES, SAI
L569	MODIF. AIG. DE LA PEAU DUE AUX RAYONS ULTRAVIOLETS, SAI	L810	HYPERPIGMENTATION POSTINFLAMMATOIRE
L570	KERATOSE ACTINIQUE	L811	CHLOASMA
L571	ACTINORETICULOSE	L812	TACHES DE ROUSSEUR
L572	CUTIS RHOMBOIDALIS	L813	TACHES CAFE AU LAIT
L573	POIKILODERMIE DE CIVATTE	L814	HYPERPIGMENTATIONS PAR LA MELANINE, NCA
L574	CUTIS LAXA SENILIS	L815	LEUCODERMIE, NCA
L575	GRANULOME ACTINIQUE	L816	ANOM. LIEES A UNE DIMINUTION DE LA FORMATION DE MELANINE, NCA
L578	MODIF. DE LA PEAU NCA, DUES A UNE EXPO. CHRON. AUX RAY. NON ION.	L817	DERMATOSE PURPURIQUE PIGMENTEE
L579	MODIF. DE LA PEAU SAI, DUE A UNE EXPO. CHRON. AUX RAY. NON ION.	L818	ANOM. PREC. DE LA PIGMENTATION, NCA
L580	RADIODERMITE AIG.	L819	ANOM. DE LA PIGMENTATION, SAI
L581	RADIODERMITE CHRON.	L82	KERATOSE SEBORRHEIQUE
L589	RADIODERMITE, SAI	L83	ACANTHOSIS NIGRICANS
L590	ERYTHEME DU AU FEU	L84	CORS ET CALLOSITES
L598	AFF. PREC. PEAU ET TISSU CELL. /S-CUT. NCA, LIEES A UNE IRRAD.	L850	ICHTYOSE ACQUISE
L599	AFF. DE LA PEAU ET DU TISSU CELL. /S-CUT. SAI, LIEE A UNE IRRAD.	L851	KERATOSE PALMAIRE ET PLANTAIRE ACQUISE
L600	ONGLE INCARNE	L852	KERATOSE PONCTUEE
L601	ONYCHOLYSE	L853	XEROSIS CUTANE
L602	ONYCHOGRYPHOSE	L858	FORMES PREC. D'EPAISSISSEMENT DE L'EPIDERME, NCA
		L859	EPAISSISSEMENT DE L'EPIDERME, SAI
		L86	KERATODERMIE AVEC MAL. CL. AILL.
		L870	KERATOSE FOLLICULAIRE ET PARAFOLLICULAIRE PENETRANT DANS LA PEAU
		L871	COLLAGENOME PERFORANT VERRUCIFORME
		L872	ELASTOME PERFORANT SERPIGINIEUX

L878	ANOM. DE L'ELIMINATION TRANSEPIDERMIQUE, NCA	P154	LES. FACIALE DUE A UN TRAUMA. OBST.
L879	ANOM. DE L'ELIMINATION TRANSEPIDERMIQUE, SAI	P156	ADIPONECROSE /S-CUT. DUE A UN TRAUMA. OBST.
L88	PYODERMITE GANGRENEUSE	P394	INFECT. NEONAT. DE LA PEAU
L890	ULCERE DE DECUBITUS STADE 1, ZONE PRESSION	P545	HEMORR. CUTANEE NEONAT.
L891	ULCERE DE DECUBITUS STADE 2	P830	SCLEREME DU N.N.
L892	ULCERE DE DECUBITUS STADE 3	P831	ERYTHEME TOXIQUE DU N.N.
L893	ULCERE DE DECUBITUS STADE 4	P832	ANASARQUE FOETOPLACENTAIRE
L899	ULCERE DE DECUBITUS ET ZONE PRESSION SAI	P833	OEDEMES, NCA OU SAI, SPECIFIQUES DU N.N.
L900	LICHEN SCLEREUX ET ATROPHIQUE	P836	POLYPE OMBILICAL DU N.N.
L901	ANETODERMIE DE SCHWENINGER-BUZZI	P838	AFF. PREC. DES TEG. SPECIFIQUES DU N.N., NCA
L902	ANETODERMIE DE JADASSOHN-PELLIZZARI	P839	AFF. DES TEG. SPECIFIQUES DU N.N., SAI
L903	ATROPHODERMIE DE PASINI ET PIERINI	Q100	PTOSIS CONG.
L904	ACRODERMATITE CHRON. ATROPHIANTE	Q101	ECTROPION CONG.
L905	CICATRICES ET FIBROSE CUTANEE	Q102	ENTROPION CONG.
L906	STRIES ATROPHIQUES	Q103	MALF. CONG. DES PAUPIERES, NCA
L908	AFF. ATROPHIQUES DE LA PEAU, NCA	Q104	ABSENCE ET AGENESIE DE L'APP. LACRYMAL
L909	AFF. ATROPHIQUE DE LA PEAU, SAI	Q105	STENOSE OU RETREC. CONG. DU CANAL LACRYMAL
L910	CICATRICE HYPERTROPHIQUE	Q106	MALF. CONG. DE L'APP. LACRYMAL, NCA
L918	AFF. HYPERTROPHIQUES DE LA PEAU, NCA	Q107	MALF. CONG. DE L'ORBITE
L919	AFF. HYPERTROPHIQUE DE LA PEAU, SAI	Q110	OEIL KYSTIQUE
L920	GRANULOME ANNULAIRE	Q111	ANOPHTALMIE, NCA
L921	NECROBIOSE LIPOIDIQUE, NCA	Q112	MICROPHTALMIE
L922	GRANULOME EOSINOPHILE DE LA PEAU	Q113	MACROPHTALMIE
L923	GRANULOME CUTANE ET /S-CUT. DU A LA PRESENCE D'UN C.E.	Q120	CATARACTE CONG.
L928	LES. GRANULOMATEUSES DE LA PEAU ET DU TISSU CELL. /S-CUT., NCA	Q121	LUX. CONG. DU CRISTALLIN
L929	LES. GRANULOMATEUSE DE LA PEAU ET DU TISSU CELL. /S-CUT., SAI	Q122	COLOBOME DU CRISTALLIN
L930	LUPUS ERYTHEMATEUX CHRON. OU SAI	Q123	APHAKIE CONG.
L931	LUPUS ERYTHEMATEUX CUTANE SUBAIG.	Q124	SPHEROPHAKIE
L932	LUPUS ERYTHEMATEUX LOC., NCA	Q128	MALF. CONG. DU CRISTALLIN, NCA
L940	SCLERODERMIE LOC.	Q129	MALF. CONG. DU CRISTALLIN, SAI
L941	SCLERODERMIE LINEAIRE	Q130	COLOBOME
L942	CALCINOSE CUTANEE	Q131	ABSENCE D'IRIS
L943	SCLERODACTYLIE	Q132	MALF. CONG. DE L'IRIS, NCA
L944	PAPULES DE GOTTRON	Q133	OPACITE CONG. DE LA CORNEE
L945	POIKILODERMIE GENERALISEE TYPE PETGES-CLEJAT	Q134	MALF. CONG. DE LA CORNEE, NCA
L946	AINHUM	Q135	SCLEROTIQUE BLEUE
L948	AFF. LOC. PREC. DU TISSU CONJ., NCA	Q138	MALF. CONG. DE LA CHAMBRE ANT. DE L'OEIL, NCA
L950	VASCULARITE LIVEDOIDE	Q139	MALF. CONG. DE LA CHAMBRE ANT. DE L'OEIL, SAI
L951	ERYTHEMA ELEVATUM DIUTINUM	Q140	MALF. CONG. DU CORPS VITRE
L958	VASCULARITES LIMITEES A LA PEAU, NCA	Q141	MALF. CONG. DE LA RETINE
L959	VASCULARITE LIMITEE A LA PEAU, SAI	Q142	MALF. CONG. DE LA PAPILLE OPTIQUE
L97	ULCERE DU MB. INF., NCA	Q143	MALF. CONG. DE LA CHOROIDE
L980	GRANULOME PYOGENIQUE	Q148	MALF. CONG. DE LA CHAMBRE POST. DE L'OEIL, NCA
L981	DERMITE FACTICE	Q149	MALF. CONG. DE LA CHAMBRE POST. DE L'OEIL, SAI
L982	DERMATOSE NEUTROPHILE FEBRILE	Q150	GLAUCOME CONG.
L983	PHLEGMON A EOSINOPHILES	Q158	MALF. CONG. PREC. DE L'OEIL, NCA
L984	ULCERATIONS CHRON. DE LA PEAU, NCA	Q159	MALF. CONG. DE L'OEIL, SAI
L985	MUCINOSE CUTANEE	Q160	ABSENCE CONG. DU PAVILLON DE L'OREILLE
L986	LES. INFILTRANTES DE LA PEAU ET DU TISSU CELL. /S-CUT., NCA	Q161	ABSENCE, ATRESIE ET RETREC. CONG. DU CONDUIT AUDITIF
L988	AFF. PREC. DE LA PEAU ET DU TISSU CELL. /S-CUT., NCA	Q162	ABSENCE DE TROMPE D'EUSTACHE
L990	AMYLOSE CUTANEE	Q163	MALF. CONG. DES OSSELETS
L998	AFF. PREC. PEAU ET TISSU CELL. /S-CUT. NCA, AVEC MAL. CL. AILL.	Q164	MALF. CONG. DE L'OREILLE MOY., NCA
N806	ENDOMETRIOSE SUR CICATRICE CUTANEE	Q165	MALF. CONG. DE L'OREILLE INT.
O997	MAL. PEAU ET TISSU /S-CUT. COMPLIQ. GROSS., ACCOUCH. ET LA PUERP.	Q169	MALF. CONG. DE L'OREILLE AVEC ATTEINTE DE L'AUDITION, SAI
P120	CEPHALHEMATOME DU A UN TRAUMA. OBST.	Q170	PAVILLON SURNUMERAIRE
P121	HEMATOME EN CHIGNON DU A UN TRAUMA. OBST.	Q171	MACROTIE
P122	HEMORR. EPICRANIENNE SOUS-APONEVROTICQUE DUE A UN TRAUMA. OBST.	Q172	MICROTIE
P123	MEURTRISSION DU CUIR CHEVELU DUE A UN TRAUMA. OBST.	Q173	DEFORM. DE L'OREILLE, NCA
P124	LES. DU CUIR CHEVELU LIEE A UNE SURV. ELECTRONIQUE CONTINUE	Q174	ANOM. DE POSITION DE L'OREILLE
P128	LES. DU CUIR CHEVELU DUES A UN TRAUMA. OBST., NCA	Q175	OREILLES PROEMINENTES
P129	LES. DU CUIR CHEVELU DUE A UN TRAUMA. OBST., SAI	Q178	MALF. CONG. PREC. DE L'OREILLE, NCA
P153	LES. DE L'OEIL DUE A UN TRAUMA. OBST.	Q179	MALF. CONG. DE L'OREILLE, SAI
		Q800	ICHTYOSE VULGAIRE
		Q801	ICHTYOSE LIEE AU CHROMOS. X
		Q802	ICHTYOSE LAMELLAIRE
		Q803	ERYTHRODERMIE ICHTYOSIFORME BULLEUSE CONG.
		Q804	FOETUS ARLEQUIN
		Q808	ICHTYOSSES CONG., NCA
		Q809	ICHTYOSE CONG., SAI
		Q810	EPIDERMOLYSE BULLEUSE SIMPLE

Q811	EPIDERMOLYSE BULLEUSE LETALE	S040	LES. TRAUMA. DU NERF ET DES VOIES OPTIQUES
Q812	EPIDERMOLYSE BULLEUSE DYSTROPHIQUE	S041	LES. TRAUMA. DU NERF MOTEUR OCULAIRE COMMUN
Q818	EPIDERMOLYSES BULLEUSES, NCA	S046	LES. TRAUMA. DU NERF AUDITIF
Q819	EPIDERMOLYSE BULLEUSE, SAI	S050	LES. TRAUMA. CONJONCTIVE ET ABRASION DE CORNEE SANS MENTION DE C.E.
Q820	LYMPHOEDEME HERED.	S051	CONTUSION DU GLOBE OCULAIRE ET DES TISSUS DE L'ORBITE
Q821	XERODERMA PIGMENTOSUM	S052	LACERATION ET RUPTURE OCULAIRES AVEC ISSUE DE TISSU INTRA-OCULAIRE
Q822	MASTOCYTOSE	S053	LACERATION OCULAIRE
Q823	INCONTINENTIA PIGMENTI	S054	PLAIE PENETRANTE DE L'ORBITE, AVEC OU SANS C.E.
Q824	DYSPLASIE ECTODERMIQUE	S055	PLAIE PENETRANTE DU GLOBE OCULAIRE, AVEC C.E.
Q825	NAEVUS CONG. NON NEOPLASIQUE	S056	PLAIE PENETRANTE DU GLOBE OCULAIRE, SAI
Q828	MALF. CONG. PREC. DE LA PEAU, NCA	S057	ARRACHEMENT DE L'OEIL
Q829	MALF. CONG. DE LA PEAU, SAI	S058	LES. TRAUMA. DE L'OEIL ET DE L'ORBITE, NCA
Q830	ABSENCE CONG. DE SEIN AVEC ABSENCE DE MAMELON	S059	LES. TRAUMA. DE L'OEIL ET DE L'ORBITE, SAI
Q831	SEIN SURNUMERAIRE	S080	ARRACHEMENT DU CUIR CHEVELU
Q832	ABSENCE DE MAMELON	S117	PLAIES OUV. MULT. DU COU
Q833	MAMELON ACCESSOIRE	S118	PLAIE OUV. D'AUTRES PARTIES DU COU
Q838	MALF. CONG. DU SEIN, NCA	S119	PLAIE OUV. DU COU, PARTIE SAI
Q839	MALF. CONG. DU SEIN, SAI	S200	CONTUSION DU SEIN
Q841	ANOM. CONG. DE LA MORPHOLOGIE DES CHEVEUX, NCA	S201	LES. TRAUMA. SUPERF. DU SEIN, NCA OU SAI
Q842	ANOM. CONG. DES CHEVEUX, NCA	S203	LES. TRAUMA. SUPERF. DE LA PAROI THOR. ANT., NCA
Q843	ANONYCHIE	S204	LES. TRAUMA. SUPERF. DE LA PAROI THOR. POST., NCA
Q844	LEUCONYCHIE CONG.	S207	LES. TRAUMA. SUPERF. MULT. DU THOR.
Q845	HYPERTROPHIE DES ONGLES	S208	LES. TRAUMA. SUPERF. DE PARTIES NCA OU SAI DU THOR.
Q846	MALF. CONG. DES ONGLES, NCA	S210	PLAIE OUV. DU SEIN
Q848	MALF. CONG. PREC. DE LA PEAU ET DES PHANERES, NCA	S218	PLAIE OUV. D'AUTRES PARTIES DU THOR.
Q849	MALF. CONG. DE LA PEAU ET DES PHANERES, SAI	S307	LES. TRAUMA. SUPERF. MULT. DE L'ABDO., LOMBES, BASSIN
R02	GANGRENE, NCA	S308	LES. TRAUMA. SUPERF. DE L'ABDO., LOMBES, BASSIN, NCA
R208	TBL. DE LA SENSIBILITE CUTANEE, NCA OU SAI	S310	PLAIE OUV. LOMBES, BASSIN
R21	RASH ET AUTRES ERUPTIONS CUTANEEES NON SPECIFIQUES	S311	PLAIE OUV. DE LA PAROI ABDO.
R220	TUMEFACON ET MASSE LOC., NIV. TETE	S312	PLAIE OUV. DU PENIS
R221	TUMEFACON ET MASSE LOC., NIV. COU	S313	PLAIE OUV. DU SCROTUM ET DES TESTICULES
R222	TUMEFACON ET MASSE LOC., NIV. TRONC	S314	PLAIE OUV. DU VAGIN ET DE LA VULVE
R223	TUMEFACON ET MASSE LOC., NIV. MB. SUP.	S315	PLAIE OUV. DES ORG. GEN. EXT., NCA OU SAI
R224	TUMEFACON ET MASSE LOC., NIV. MB. INF.	S317	PLAIES OUV. MULT. DE L'ABDO., LOMBES, BASSIN
R227	TUMEFACON ET MASSE LOC., SIEGES MULT.	S318	PLAIE OUV. DE PARTIES NCA OU SAI DE L'ABDO.
R229	TUMEFACON ET MASSE LOC., SAI	S407	LES. TRAUMA. SUPERF. MULT. DE L'EPAULE, BRAS
R234	MODIF. DU TISSU CUTANE	S408	LES. TRAUMA. SUPERF. DE L'EPAULE, BRAS, NCA
R238	MODIF. DE LA PEAU, NCA OU SAI	S409	LES. TRAUMA. SUPERF. DE L'EPAULE, BRAS, SAI
R42	ETOURDISSEMENTS ET EBLouisSEMENTS	S410	PLAIE OUV. DE L'EPAULE
R430	ANOSMIE	S411	PLAIE OUV. DU BRAS
R431	PAROSMIE	S417	PLAIES OUV. MULT. DE L'EPAULE, BRAS
R432	PARAGUEUSIE	S418	PLAIE OUV. DE PARTIES NCA OU SAI DE LA CEINTURE SCAP.
R438	TBL. DE L'ODORAT ET DU GOUT, NCA OU SAI	S507	LES. TRAUMA. SUPERF. MULT. DE L'AV-B.
R440	HALLUCINATIONS AUDITIVES	S508	LES. TRAUMA. SUPERF. DE L'AV-B., NCA
R441	HALLUCINATIONS VISUELLES	S509	LES. TRAUMA. SUPERF. DE L'AV-B., SAI
R442	HALLUCINATIONS, NCA	S510	PLAIE OUV. DU COUDE
R443	HALLUCINATIONS, SAI	S517	PLAIES OUV. MULT. DE L'AV-B.
R448	SYMPT. ET SIGNES RELAT. SENSATIONS, PERCEPTIONS GAL., NCA OU SAI	S518	PLAIE OUV. D'AUTRES PARTIES DE L'AV-B.
R610	HYPERHIDROSE LOC.	S519	PLAIE OUV. DE L'AV-B., PARTIE SAI
R611	HYPERHIDROSE GENERALISEE	S607	LES. TRAUMA. SUPERF. MULT. POIGNET, MAIN
R619	HYPERHIDROSE, SAI	S608	LES. TRAUMA. SUPERF. POIGNET, MAIN, NCA
S000	LES. TRAUMA. SUPERF. DU CUIR CHEVELU	S609	LES. TRAUMA. SUPERF. POIGNET, MAIN, SAI
S001	CONTUSION DE LA PAUPIERE ET DE LA REGION PERI-OCULAIRE	S610	PLAIE OUV. DE DOIGT SAI
S002	LES. TRAUMA. SUPERF. DE LA PAUPIERE ET DE LA REGION PERI-OCULAIRE, NCA	S611	PLAIE OUV. DE DOIGT AVEC LES. DE L'ONGLE
S003	LES. TRAUMA. SUPERF. DU NEZ	S617	PLAIES OUV. MULT. POIGNET, MAIN
S004	LES. TRAUMA. SUPERF. DE L'OREILLE	S618	PLAIE OUV. D'AUTRES PARTIES POIGNET, MAIN
S005	LES. TRAUMA. SUPERF. DE LA LEVRE ET DE LA CAV. BUCC.	S619	PLAIE OUV. POIGNET, MAIN, PARTIE SAI
S007	LES. TRAUMA. SUPERF. MULT. DE LA TETE	S707	LES. TRAUMA. SUPERF. MULT. HANCHE, CUISSE
S008	LES. TRAUMA. SUPERF. D'AUTRES PARTIES DE LA TETE	S708	LES. TRAUMA. SUPERF. HANCHE, CUISSE, NCA
S010	PLAIE OUV. DU CUIR CHEVELU	S709	LES. TRAUMA. SUPERF. HANCHE, CUISSE, SAI
S011	PLAIE OUV. DE LA PAUPIERE ET DE LA REGION PERI-OCULAIRE	S710	PLAIE OUV. DE LA HANCHE
S012	PLAIE OUV. DU NEZ	S711	PLAIE OUV. DE LA CUISSE
S013	PLAIE OUV. DE L'OREILLE	S717	PLAIES OUV. MULT. HANCHE, CUISSE
S014	PLAIE OUV. DE LA JOUE ET DE LA REGION TEMPORO-MAXILLAIRE	S718	PLAIE OUV. DE PARTIES NCA OU SAI DE LA CEINTURE PELVIENNE
S015	PLAIE OUV. DE LA LEVRE ET DE LA CAV. BUCC.		
S017	PLAIES OUV. MULT. DE LA TETE		
S018	PLAIE OUV. D'AUTRES PARTIES DE LA TETE		

S807	LES. TRAUMA. SUPERF. MULT. DE LA JAMBE	T246	CORROSION DU 2D DEGRE DE LA HANCHE ET DU MB. INF., SF. CHEVILLE, PIED
S808	LES. TRAUMA. SUPERF. DE LA JAMBE, NCA	T247	CORROSION DU 3EME DEGRE HANCHE ET MB. INF., SF. CHEVILLE, PIED
S809	LES. TRAUMA. SUPERF. DE LA JAMBE, SAI	T250	BRULURE CHEVILLE, PIED, DEGRE SAI
S810	PLAIE OUV. DU GENOU	T251	BRULURE DU 1ER DEGRE CHEVILLE, PIED
S817	PLAIES OUV. MULT. DE LA JAMBE	T252	BRULURE DU 2D DEGRE CHEVILLE, PIED
S818	PLAIE OUV. D'AUTRES PARTIES DE LA JAMBE	T253	BRULURE DU 3EME DEGRE CHEVILLE, PIED
S819	PLAIE OUV. DE LA JAMBE, PARTIE SAI	T254	CORROSION CHEVILLE, PIED, DEGRE SAI
S907	LES. TRAUMA. SUPERF. MULT. CHEVILLE, PIED	T255	CORROSION DU 1ER DEGRE CHEVILLE, PIED
S908	LES. TRAUMA. SUPERF. CHEVILLE, PIED, NCA	T256	CORROSION DU 2D DEGRE CHEVILLE, PIED
S909	LES. TRAUMA. SUPERF. CHEVILLE, PIED, SAI	T257	CORROSION DU 3EME DEGRE CHEVILLE, PIED
S910	PLAIE OUV. DE LA CHEVILLE	T260	BRULURE DE LA PAUPIERE ET DE LA REGION PERIOCLAIRE
S911	PLAIE OUV. D'UN ORTEIL SAI	T261	BRULURE DE LA CORNEE ET DU SAC CONJONCTIVAL
S912	PLAIE OUV. D'UN ORTEIL AVEC LES. DE L'ONGLE	T262	BRULURE PROVOQUANT LA RUPTURE ET LA DESTRUCTION DU GLOBE OCULAIRE
S913	PLAIE OUV. D'AUTRES PARTIES DU PIED	T263	BRULURE D'AUTRES PARTIES DE L'OEIL ET DE SES ANNEXES
S917	PLAIES OUV. MULT. CHEVILLE, PIED	T264	BRULURE DE L'OEIL ET DE SES ANNEXES, PARTIE SAI
T150	C.E. DANS LA CORNEE	T265	CORROSION DE LA PAUPIERE ET DE LA REGION PERIOCLAIRE
T151	C.E. DANS LE SAC CONJONCTIVAL	T266	CORROSION DE LA CORNEE ET DU SAC CONJONCTIVAL
T158	C.E. DE LOC. AUTRES ET MULT. DANS LA PARTIE EXT. DE L'OEIL	T267	CORROSION PROVOQUANT LA RUPTURE ET LA DESTRUCTION DU GLOBE OCULAIRE
T159	C.E. DANS LA PARTIE EXT. DE L'OEIL, SAI	T268	CORROSION D'AUTRES PARTIES DE L'OEIL ET DE SES ANNEXES
T16	C.E. DANS L'OREILLE	T269	CORROSION DE L'OEIL ET DE SES ANNEXES, PARTIE SAI
T170	C.E. DANS UN SINUS NASAL	T290	BRULURES DE PARTIES MULT. DU CORPS, DEGRE SAI
T171	C.E. DANS UNE NARINE	T291	BRULURES DE PARTIES MULT. DU CORPS, PAS DE BRULURES > 1ER DEGRE
T200	BRULURE DE LA TETE ET DU COU, DEGRE SAI	T292	BRULURES DE PARTIES MULT. DU CORPS, PAS DE BRULURES > 2D DEGRE
T201	BRULURE DU 1ER DEGRE DE LA TETE ET DU COU	T293	BRULURES MULT. DU CORPS, AU MOINS UNE BRULURE DU 3EME DEGRE
T202	BRULURE DU 2D DEGRE DE LA TETE ET DU COU	T294	CORROSIONS DE PARTIES MULT. DU CORPS
T203	BRULURE DU 3EME DEGRE DE LA TETE ET DU COU	T295	CORROSIONS DE PARTIES MULT. DU CORPS, PAS DE CORROSIONS > 1ER DEGRE
T204	CORROSION DE LA TETE ET DU COU, DEGRE SAI	T296	CORROSIONS DE PARTIES MULT. DU CORPS, PAS DE CORROSIONS > 2D DEGRE
T205	CORROSION DU 1ER DEGRE DE LA TETE ET DU COU	T297	CORROSIONS MULT. DU CORPS, AU MOINS UNE CORROSION DU 3EME DEGRE
T206	CORROSION DU 2D DEGRE DE LA TETE ET DU COU	T300	BRULURE SAI
T207	CORROSION DU 3EME DEGRE DE LA TETE ET DU COU	T301	BRULURE SAI, DU 1ER DEGRE
T210	BRULURE DU TRONC, DEGRE SAI	T302	BRULURE SAI, DU 2D DEGRE
T211	BRULURE DU 1ER DEGRE DU TRONC	T303	BRULURE SAI, DU 3EME DEGRE
T212	BRULURE DU 2D DEGRE DU TRONC	T304	CORROSION SAI
T213	BRULURE DU 3EME DEGRE DU TRONC	T305	CORROSION SAI, DU 1ER DEGRE
T214	CORROSION DU TRONC, DEGRE SAI	T306	CORROSION SAI, DU 2D DEGRE
T215	CORROSION DU 1ER DEGRE DU TRONC	T307	CORROSION SAI, DU 3EME DEGRE
T216	CORROSION DU 2D DEGRE DU TRONC	T310	BRULURES COUVRANT MOINS DE 10% DE LA SURFACE DU CORPS
T217	CORROSION DU 3EME DEGRE DU TRONC	T311	BRULURES COUVRANT ENTRE 10 ET MOINS DE 20% DE LA SURFACE DU CORPS
T220	BRULURE DE L'EPAULE ET DU MB. SUP., SF. POIGNET, MAIN, DEGRE SAI	T312	BRULURES COUVRANT ENTRE 20 ET MOINS DE 30% DE LA SURFACE DU CORPS
T221	BRULURE DU 1ER DEGRE DE L'EPAULE ET DU MB. SUP., SF. POIGNET, MAIN	T3130	BRULURES COUVRANT ENTRE 30 ET - DE 40%, 1ER DEGRE OU DEGRE SAI
T222	BRULURE DU 2D DEGRE DE L'EPAULE ET DU MB. SUP., SF. POIGNET, MAIN	T3131	BRULURES COUVRANT ENTRE 30 ET - DE 40 %, 2D DEGRE ET PLUS
T223	BRULURE DU 3EME DEGRE DE L'EPAULE ET DU MB. SUP., SF. POIGNET, MAIN	T3140	BRULURES COUVRANT ENTRE 40 ET - DE 50%, 1ER DEGRE OU DEGRE SAI
T224	CORROSION DE L'EPAULE ET DU MB. SUP., SF. POIGNET, MAIN, DEGRE SAI	T3141	BRULURES COUVRANT ENTRE 40 ET - DE 50%, 2D DEGRE ET PLUS
T225	CORROSION DU 1ER DEGRE DE L'EPAULE ET DU MB. SUP., SF. POIGNET, MAIN	T3150	BRULURES COUVRANT ENTRE 50 ET - DE 60%, 1ER DEGRE OU DEGRE SAI
T226	CORROSION DU 2D DEGRE DE L'EPAULE ET DU MB. SUP., SF. POIGNET, MAIN	T3151	BRULURES COUVRANT ENTRE 50 ET - DE 60%, 2D DEGRE ET PLUS
T227	CORROSION DU 3EME DEGRE DE L'EPAULE ET DU MB. SUP., SF. POIGNET, MAIN	T316	BRULURES COUVRANT ENTRE 60 ET MOINS DE 70% DE LA SURFACE DU CORPS
T230	BRULURE POIGNET, MAIN, DEGRE SAI	T317	BRULURES COUVRANT ENTRE 70 ET MOINS DE 80% DE LA SURFACE DU CORPS
T231	BRULURE DU 1ER DEGRE POIGNET, MAIN	T318	BRULURES COUVRANT ENTRE 80 ET MOINS DE 90% DE LA SURFACE DU CORPS
T232	BRULURE DU 2D DEGRE POIGNET, MAIN		
T233	BRULURE DU 3EME DEGRE POIGNET, MAIN		
T234	CORROSION POIGNET, MAIN, DEGRE SAI		
T235	CORROSION DU 1ER DEGRE POIGNET, MAIN		
T236	CORROSION DU 2D DEGRE POIGNET, MAIN		
T237	CORROSION DU 3EME DEGRE POIGNET, MAIN		
T240	BRULURE DE LA HANCHE ET DU MB. INF., SF. CHEVILLE, PIED, DEGRE SAI		
T241	BRULURE DU 1ER DEGRE DE LA HANCHE ET DU MB. INF., SF. CHEVILLE, PIED		
T242	BRULURE DU 2D DEGRE DE LA HANCHE ET DU MB. INF., SF. CHEVILLE, PIED		
T243	BRULURE DU 3EME DEGRE DE LA HANCHE ET DU MB. INF., SF. CHEVILLE, PIED		
T244	CORROSION DE LA HANCHE ET DU MB. INF., SF. CHEVILLE, PIED, DEGRE SAI		
T245	CORROSION DU 1ER DEGRE DE LA HANCHE ET DU MB. INF., SF. CHEVILLE, PIED		

T319	BRULURES COUVRANT 90% OU PLUS DE LA SURFACE DU CORPS	T349	GELURE DE LOC. NCA OU SAI, AVEC NECROSE DES TISSUS
T320	CORROSIONS COUVRANT MOINS DE 10% DE LA SURFACE DU CORPS	T350	GELURE SUPERF. DE PARTIES MULT. DU CORPS
T321	CORROSIONS COUVRANT ENTRE 10 ET MOINS DE 20% DE LA SURFACE DU CORPS	T351	GELURE DE PARTIES MULT. DU CORPS, AVEC NECROSE DES TISSUS
T322	CORROSIONS COUVRANT ENTRE 20 ET MOINS DE 30% DE LA SURFACE DU CORPS	T352	GELURE DE LA TETE ET DU COU, SAI
T323	CORROSIONS COUVRANT ENTRE 30 ET MOINS DE 40% DE LA SURFACE DU CORPS	T353	GELURE DU THOR., DE L'ABDO., LOMBES, BASSIN, SAI
T324	CORROSIONS COUVRANT ENTRE 40 ET MOINS DE 50% DE LA SURFACE DU CORPS	T354	GELURE DU MB. SUP., SAI
T325	CORROSIONS COUVRANT ENTRE 50 ET MOINS DE 60% DE LA SURFACE DU CORPS	T355	GELURE DU MB. INF., SAI
T326	CORROSIONS COUVRANT ENTRE 60 ET MOINS DE 70% DE LA SURFACE DU CORPS	T356	GELURE DE PARTIES MULT. DU CORPS, SAI
T327	CORROSIONS COUVRANT ENTRE 70 ET MOINS DE 80% DE LA SURFACE DU CORPS	T357	GELURE, SAI, DE LOC. SAI
T328	CORROSIONS COUVRANT ENTRE 80 ET MOINS DE 90% DE LA SURFACE DU CORPS	T690	MAIN ET PIED D'IMMERSION
T329	CORROSIONS COUVRANT 90% OU PLUS DE LA SURFACE DU CORPS	T691	ENGELURES
T330	GELURE SUPERF. DE LA TETE	T793	INFECT. POST-TRAUMA. D'UNE PLAIE, NCA
T331	GELURE SUPERF. DU COU	T8130	EIVISCERATION POSTOP.
T332	GELURE SUPERF. DU THOR.	T8138	DESUNIONS D'UNE PLAIE OP. NCA, NCA/SAI
T333	GELURE SUPERF. DE LA PAROI ABDO., LOMBES, BASSIN	T852	COMPLIC. MEC. D'UNE LENTILLE INTRA-OCULAIRE
T334	GELURE SUPERF. DU BRAS ET DE L'AV-B.	T853	COMPLIC. MEC. D'AUTRES PROTH., IMPL., GREF. OCULAIRES
T335	GELURE SUPERF. POIGNET, MAIN	Z420	SOINS DE CTRL. COMPRENANT UNE OP. PLAST. DE LA TETE ET DU COU
T336	GELURE SUPERF. HANCHE, CUISSE	Z421	SOINS DE CTRL. COMPRENANT UNE OP. PLAST. DU SEIN
T337	GELURE SUPERF. DU GENOU ET DE LA JAMBE	Z422	SOINS DE CTRL. COMPRENANT UNE OP. PLAST. D'AUTRES PARTIES DU TRONC
T338	GELURE SUPERF. CHEVILLE, PIED	Z442	AJUST. D'UN OEIL ARTIF.
T339	GELURE SUPERF. DE LOC. NCA OU SAI	Z443	AJUST. D'UNE PROTHESE EXT. DU SEIN
T340	GELURE DE LA TETE, AVEC NECROSE DES TISSUS	Z453	AJUST. D'UNE PROTHESE AUDITIVE IMPLANTEE
T341	GELURE DU COU, AVEC NECROSE DES TISSUS	Z4582	AJUST. D'UNE PROTHESE INTRA-OCULAIRE
T342	GELURE DU THOR., AVEC NECROSE DES TISSUS	Z460	AJUST. DE LUNETTES ET VERRES DE CONTACT
T343	GELURE DE LA PAROI ABDO., LOMBES, BASSIN, AVEC NECROSE DES TISSUS	Z461	AJUST. D'UN APP. AUDITIF
T344	GELURE DU BRAS ET DE L'AV-B., AVEC NECROSE DES TISSUS	Z480	SURV. DES SUTURES ET PANSEMENTS CHIR.
T345	GELURE POIGNET, MAIN, AVEC NECROSE DES TISSUS	Z506	EDUCATION DE LA VISION
T346	GELURE HANCHE, CUISSE, AVEC NECROSE DES TISSUS	Z901	ABSENCE ACQUISE DE SEIN
T347	GELURE DU GENOU ET DE LA JAMBE, AVEC NECROSE DES TISSUS	Z945	GREFFE DE PEAU
T348	GELURE CHEVILLE, PIED, AVEC NECROSE DES TISSUS	Z947	GREFFE DE CORNEE
		Z961	PRESENCE D'IMPLANTS INTRA-OCULAIRES DE CRISTALLIN
		Z962	PRESENCE D'IMPLANTS OTOLOGIQUES ET AUDIOLOGIQUES
		Z970	PRESENCE D'UN OEIL ARTIF.
		Z973	PRESENCE DE LUNETTES ET LENTILLES DE CONTACT
		Z974	PRESENCE D'APP. AUDITIF EXT.

Liste des GMD de la CMC 14

14A01 Ulcères de décubitus, âge supérieur à 18 ans

Age >= 18 ans

Pas de morbidité principale de la liste 1403

Pas de morbidité principale de la liste 1406

Au moins une morbidité principale de la liste 1401

14A02 Cécité et déficiences de la vision, âge supérieur à 18 ans

Age >= 18 ans

Pas de morbidité principale de la liste 1403

Pas de morbidité principale de la liste 1406

Pas de morbidité principale de la liste 1401

Pas de morbidité principale de la liste 1407

Au moins une morbidité principale de la liste 1402

14A03 Brulures, corrosions et greffes de peau, âge supérieur à 18 ans

Age >= 18 ans

Au moins une morbidité principale de la liste 1403

14A04 Autres affections de l'oeil, affections de l'oreille et certains troubles sensoriels, âge supérieur à 18 ans

Age >= 18 ans

Pas de morbidité principale de la liste 1403

Pas de morbidité principale de la liste 1406

Pas de morbidité principale de la liste 1401

Pas de morbidité principale de la liste 1407

Pas de morbidité principale de la liste 1402

Au moins une morbidité principale de la liste 1404

14A06 Lésions traumatiques et soins cutanés post-chirurgicaux, âge supérieur à 18 ans

Age >= 18 ans

Pas de morbidité principale de la liste 1403

Au moins une morbidité principale de la liste 1406

14A07 Affections de la peau et tissus souscutanés, âge supérieur à 18 ans

Age >= 18 ans

Pas de morbidité principale de la liste 1403

Pas de morbidité principale de la liste 1406

Pas de morbidité principale de la liste 1401

Au moins une morbidité principale de la liste 1407

14A20 Autres affections de la peau et des organes des sens, âge supérieur à 18 ans

Age >= 18 ans

Pas de morbidité principale de la liste 1403

Pas de morbidité principale de la liste 1406

Pas de morbidité principale de la liste 1401

Pas de morbidité principale de la liste 1407

Pas de morbidité principale de la liste 1402

Pas de morbidité principale de la liste 1404

Au moins une morbidité principale de la liste 1420

14E03 Brulures, corrosions et greffes de peau, âge inférieur à 18 ans

Age < 18 ans

Au moins une morbidité principale de la liste 1403

14E05 Affections de l'oeil, affections de l'oreille et troubles sensoriels, âge inférieur à 18 ans

Age < 18 ans

Pas de morbidité principale de la liste 1403

Au moins une morbidité principale de la liste 1405

14E21 Affections de la peau et des organes des sens, âge inférieur à 18 ans

Age < 18 ans

Pas de morbidité principale de la liste 1403

Pas de morbidité principale de la liste 1405

Au moins une morbidité principale de la liste 1421

CMC 14 Affections de la peau et des organes des sens

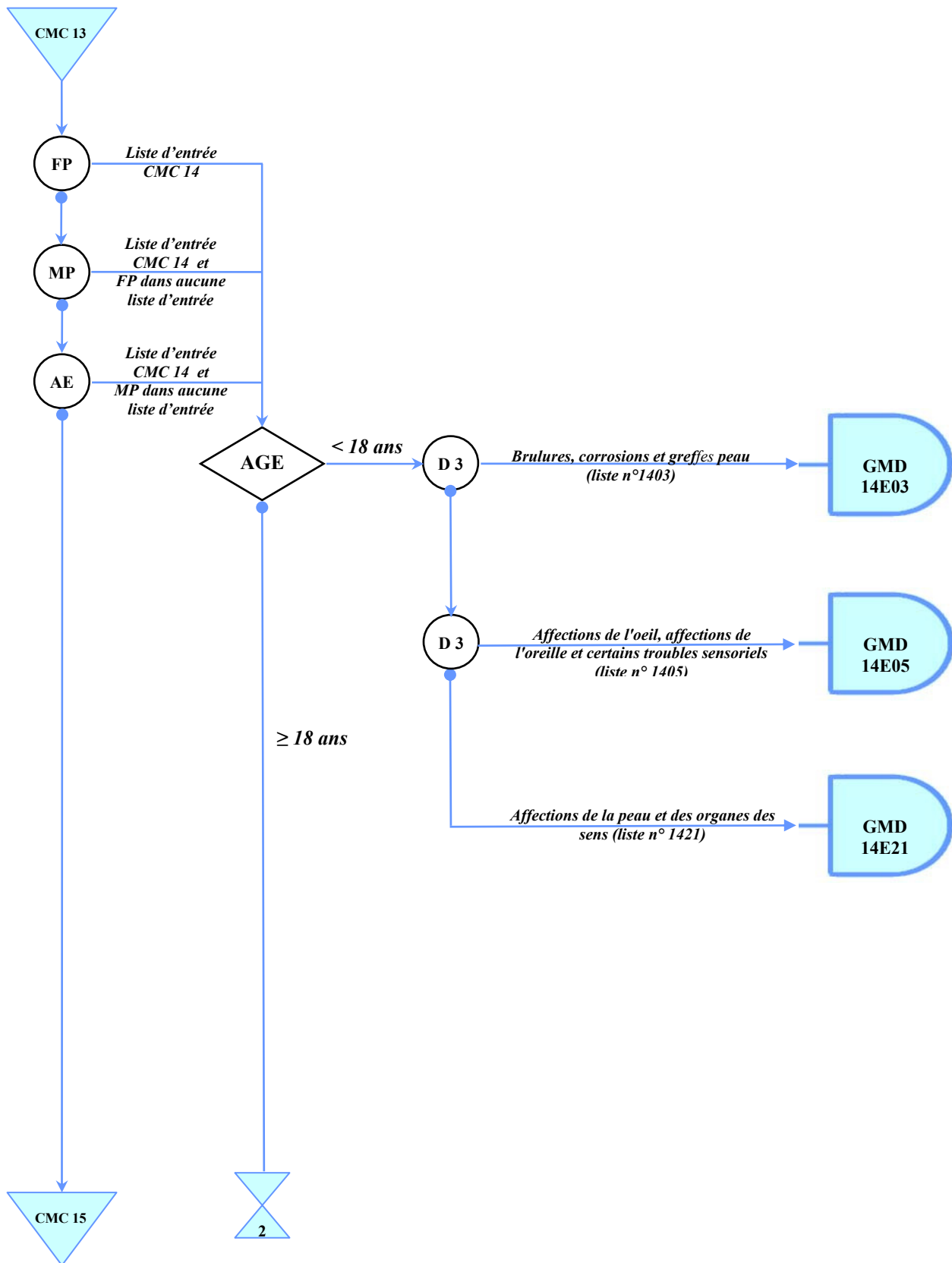

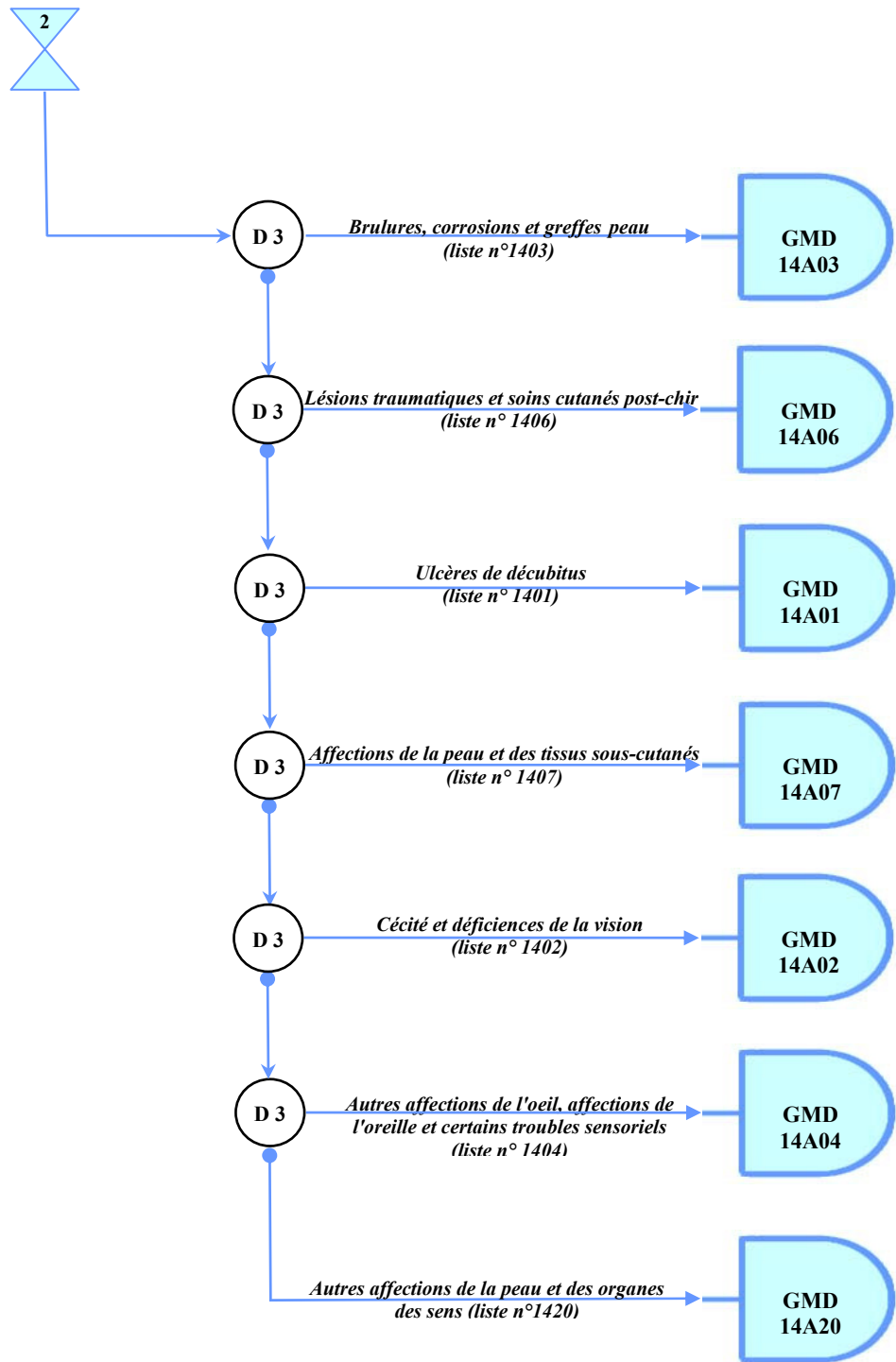

Listes de diagnostics relatives aux groupes de la CMC 14

Liste n° 1401 : Ulcères de décubitus, adulte

L890	ULCERE DE DECUBITUS STADE 1, ZONE PRESSION	L893	ULCERE DE DECUBITUS STADE 4
L891	ULCERE DE DECUBITUS STADE 2	L899	ULCERE DE DECUBITUS ET ZONE PRESSION SAI
L892	ULCERE DE DECUBITUS STADE 3	R02	GANGRENE, NCA

Liste n° 1402 : Cécité et déficiences de la vision, adulte

H540	CECITE BINOCULAIRE	H545	DEFIC. VISUELLE SEVERE, MONOCULAIRE
H541	DEFIC. VISUELLE SEVERE, BINOCULAIRE	H546	DEFIC. VISUELLE MODEREE, MONOCULAIRE
H542	DEFIC. VISUELLE MODEREE, BINOCULAIRE	H549	DEFIC. VISUELLE SAI
H543	DEFIC. VISUELLE LEGERE/SAI, BINOCULAIRE		
H544	CECITE MONOCULAIRE		

Liste n° 1403 : Brulures, corrosions et greffes de peau

T200	BRULURE DE LA TETE ET DU COU, DEGRE SAI	T245	CORROSION DU 1ER DEGRE DE LA HANCHE ET DU MB. INF., SF. CHEVILLE, PIED
T201	BRULURE DU 1ER DEGRE DE LA TETE ET DU COU	T246	CORROSION DU 2D DEGRE DE LA HANCHE ET DU MB. INF., SF. CHEVILLE, PIED
T202	BRULURE DU 2D DEGRE DE LA TETE ET DU COU	T247	CORROSION DU 3EME DEGRE HANCHE ET MB. INF., SF. CHEVILLE, PIED
T203	BRULURE DU 3EME DEGRE DE LA TETE ET DU COU	T250	BRULURE CHEVILLE, PIED, DEGRE SAI
T204	CORROSION DE LA TETE ET DU COU, DEGRE SAI	T251	BRULURE DU 1ER DEGRE CHEVILLE, PIED
T205	CORROSION DU 1ER DEGRE DE LA TETE ET DU COU	T252	BRULURE DU 2D DEGRE CHEVILLE, PIED
T206	CORROSION DU 2D DEGRE DE LA TETE ET DU COU	T253	BRULURE DU 3EME DEGRE CHEVILLE, PIED
T207	CORROSION DU 3EME DEGRE DE LA TETE ET DU COU	T254	CORROSION CHEVILLE, PIED, DEGRE SAI
T210	BRULURE DU TRONC, DEGRE SAI	T255	CORROSION DU 1ER DEGRE CHEVILLE, PIED
T211	BRULURE DU 1ER DEGRE DU TRONC	T256	CORROSION DU 2D DEGRE CHEVILLE, PIED
T212	BRULURE DU 2D DEGRE DU TRONC	T257	CORROSION DU 3EME DEGRE CHEVILLE, PIED
T213	BRULURE DU 3EME DEGRE DU TRONC	T260	BRULURE DE LA PAUPIERE ET DE LA REGION PERIOCLAIRE
T214	CORROSION DU TRONC, DEGRE SAI	T261	BRULURE DE LA CORNEE ET DU SAC CONJONCTIVAL
T215	CORROSION DU 1ER DEGRE DU TRONC	T262	BRULURE PROVOQUANT LA RUPTURE ET LA DESTRUCTION DU GLOBE OCULAIRE
T216	CORROSION DU 2D DEGRE DU TRONC	T263	BRULURE D'AUTRES PARTIES DE L'OEIL ET DE SES ANNEXES
T217	CORROSION DU 3EME DEGRE DU TRONC	T264	BRULURE DE L'OEIL ET DE SES ANNEXES, PARTIE SAI
T220	BRULURE DE L'EPAULE ET DU MB. SUP., SF. POIGNET, MAIN, DEGRE SAI	T265	CORROSION DE LA PAUPIERE ET DE LA REGION PERIOCLAIRE
T221	BRULURE DU 1ER DEGRE DE L'EPAULE ET DU MB. SUP., SF. POIGNET, MAIN	T290	BRULURES DE PARTIES MULT. DU CORPS, DEGRE SAI
T222	BRULURE DU 2D DEGRE DE L'EPAULE ET DU MB. SUP., SF. POIGNET, MAIN	T291	BRULURES DE PARTIES MULT. DU CORPS, PAS DE BRULURES > 1ER DEGRE
T223	BRULURE DU 3EME DEGRE DE L'EPAULE ET DU MB. SUP., SF. POIGNET, MAIN	T292	BRULURES DE PARTIES MULT. DU CORPS, PAS DE BRULURES > 2D DEGRE
T224	CORROSION DE L'EPAULE ET DU MB. SUP., SF. POIGNET, MAIN, DEGRE SAI	T293	BRULURES MULT. DU CORPS, AU MOINS UNE BRULURE DU 3EME DEGRE
T225	CORROSION DU 1ER DEGRE DE L'EPAULE ET DU MB. SUP., SF. POIGNET, MAIN	T294	CORROSIONS DE PARTIES MULT. DU CORPS
T226	CORROSION DU 2D DEGRE DE L'EPAULE ET DU MB. SUP., SF. POIGNET, MAIN	T295	CORROSIONS DE PARTIES MULT. DU CORPS, PAS DE CORROSIONS > 1ER DEGRE
T227	CORROSION DU 3EME DEGRE DE L'EPAULE ET DU MB. SUP., SF. POIGNET, MAIN	T296	CORROSIONS DE PARTIES MULT. DU CORPS, PAS DE CORROSIONS > 2D DEGRE
T230	BRULURE POIGNET, MAIN, DEGRE SAI	T297	CORROSIONS MULT. DU CORPS, AU MOINS UNE CORROSION DU 3EME DEGRE
T231	BRULURE DU 1ER DEGRE POIGNET, MAIN	T300	BRULURE SAI
T232	BRULURE DU 2D DEGRE POIGNET, MAIN	T301	BRULURE SAI, DU 1ER DEGRE
T233	BRULURE DU 3EME DEGRE POIGNET, MAIN	T302	BRULURE SAI, DU 2D DEGRE
T234	CORROSION POIGNET, MAIN, DEGRE SAI	T303	BRULURE SAI, DU 3EME DEGRE
T235	CORROSION DU 1ER DEGRE POIGNET, MAIN	T304	CORROSION SAI
T236	CORROSION DU 2D DEGRE POIGNET, MAIN	T305	CORROSION SAI, DU 1ER DEGRE
T237	CORROSION DU 3EME DEGRE POIGNET, MAIN	T306	CORROSION SAI, DU 2D DEGRE
T240	BRULURE DE LA HANCHE ET DU MB. INF., SF. CHEVILLE, PIED, DEGRE SAI	T307	CORROSION SAI, DU 3EME DEGRE
T241	BRULURE DU 1ER DEGRE DE LA HANCHE ET DU MB. INF., SF. CHEVILLE, PIED	T310	BRULURES COUVRANT MOINS DE 10% DE LA SURFACE DU CORPS
T242	BRULURE DU 2D DEGRE DE LA HANCHE ET DU MB. INF., SF. CHEVILLE, PIED	T311	BRULURES COUVRANT ENTRE 10 ET MOINS DE 20% DE LA SURFACE DU CORPS
T243	BRULURE DU 3EME DEGRE DE LA HANCHE ET DU MB. INF., SF. CHEVILLE, PIED		
T244	CORROSION DE LA HANCHE ET DU MB. INF., SF. CHEVILLE, PIED, DEGRE SAI		

T312	BRULURES COUVRANT ENTRE 20 ET MOINS DE 30% DE LA SURFACE DU CORPS	T320	CORROSIONS COUVRANT MOINS DE 10% DE LA SURFACE DU CORPS
T3130	BRULURES COUVRANT ENTRE 30 ET - DE 40%, 1ER DEGRE OU DEGRE SAI	T321	CORROSIONS COUVRANT ENTRE 10 ET MOINS DE 20% DE LA SURFACE DU CORPS
T3131	BRULURES COUVRANT ENTRE 30 ET - DE 40%, 2D DEGRE ET PLUS	T322	CORROSIONS COUVRANT ENTRE 20 ET MOINS DE 30% DE LA SURFACE DU CORPS
T3140	BRULURES COUVRANT ENTRE 40 ET - DE 50%, 1ER DEGRE OU DEGRE SAI	T323	CORROSIONS COUVRANT ENTRE 30 ET MOINS DE 40% DE LA SURFACE DU CORPS
T3141	BRULURES COUVRANT ENTRE 40 ET - DE 50%, 2D DEGRE ET PLUS	T324	CORROSIONS COUVRANT ENTRE 40 ET MOINS DE 50% DE LA SURFACE DU CORPS
T3150	BRULURES COUVRANT ENTRE 50 ET - DE 60%, 1ER DEGRE OU DEGRE SAI	T325	CORROSIONS COUVRANT ENTRE 50 ET MOINS DE 60% DE LA SURFACE DU CORPS
T3151	BRULURES COUVRANT ENTRE 50 ET - DE 60%, 2D DEGRE ET PLUS	T326	CORROSIONS COUVRANT ENTRE 60 ET MOINS DE 70% DE LA SURFACE DU CORPS
T316	BRULURES COUVRANT ENTRE 60 ET MOINS DE 70% DE LA SURFACE DU CORPS	T327	CORROSIONS COUVRANT ENTRE 70 ET MOINS DE 80% DE LA SURFACE DU CORPS
T317	BRULURES COUVRANT ENTRE 70 ET MOINS DE 80% DE LA SURFACE DU CORPS	T328	CORROSIONS COUVRANT ENTRE 80 ET MOINS DE 90% DE LA SURFACE DU CORPS
T318	BRULURES COUVRANT ENTRE 80 ET MOINS DE 90% DE LA SURFACE DU CORPS	T329	CORROSIONS COUVRANT 90% OU PLUS DE LA SURFACE DU CORPS
T319	BRULURES COUVRANT 90% OU PLUS DE LA SURFACE DU CORPS	Z945	GREFFE DE PEAU

Liste n° 1404 : Autres affections de l'oeil, affections de l'oreille et certains troubles sensoriels, adulte

A185	TUBERC. DE L'OEIL	H038	ATTEINTE DE LA PAUPIERE AVEC AUTRES MAL. CL. AILL.
A186	TUBERC. DE L'OREILLE	H040	DACRYOADENITE
A710	PHASE INITIALE DU TRACHOME	H041	AFF. DES GLD. LACRYMALES, NCA
A711	PHASE ACTIVE DU TRACHOME	H042	EPIPHORA
A719	TRACHOME, SAI	H043	INFL. AIG. ET SAI DES VOIES LACRYMALES
A740	CONJONCTIVITE A CHLAMYDIA	H044	INFL. CHRON. DES VOIES LACRYMALES
B300	KERATOCONJONCTIVITE DUE A UN ADENOVIRUS	H045	STENOSE ET INSUF. DES VOIES LACRYMALES
B301	CONJONCTIVITE DUE A UN ADENOVIRUS	H046	LES. DES VOIES LACRYMALES, NCA
B302	PHARYNGO-CONJONCTIVITE VIRALE	H048	AFF. DE L'APP. LACRYMAL, NCA
B303	CONJONCTIVITE HEMORR.	H049	AFF. DE L'APP. LACRYMAL, SAI
B308	CONJONCTIVITES VIRALES, NCA	H050	INFL. AIG. DE L'ORBITE
B309	CONJONCTIVITE VIRALE, SAI	H051	AFF. INFL. CHRON. DE L'ORBITE
B580	OCULOPATHIE A TOXOPLASMA	H052	EXOPHTALMIE
B691	CYSTICERCOSE DE L'OEIL	H053	DEFORM. DE L'ORBITE
B781	ANGUILLOULOSE CUTANEE	H054	ENOPHTALMIE
B872	MYIASE OCULAIRE	H055	RETENTION DE C.E. IIRE. A UNE PLAIE PENETRANTE DE L'ORBITE
D310	T.B. DE LA CONJONCTIVE	H058	AFF. DE L'ORBITE, NCA
D311	T.B. DE LA CORNEE	H060	AFF. DE L'APP. LACRYMAL AVEC MAL. CL. AILL.
D312	T.B. DE LA RETINE	H061	INFECT. PARASIT. DE L'ORBITE AVEC MAL. CL. AILL.
D313	T.B. DE LA CHOROIDE	H062	EXOPHTALMIE THYREOTOXIQUE
D314	T.B. DU CORPS CILIAIRE	H063	AFF. DE L'ORBITE AVEC MAL. CL. AILL., NCA
D315	T.B. DE LA GLD. LACRYMALE ET DU CANAL LACRYMAL	H100	CONJONCTIVITE MUCOPURULENTE
D316	T.B. DE L'ORBITE, SAI	H101	CONJONCTIVITE ATOPIQUE AIG.
D319	T.B. DE L'OEIL, SAI	H102	CONJONCTIVITES AIG., NCA
D485	T. EV. IMPR., INC. DE LA PEAU	H103	CONJONCTIVITE AIG., SAI
G453	AMAUROSE FUGACE	H104	CONJONCTIVITE CHRON.
H000	ORGELET ET AUTRES INFL. PROF. DE LA PAUPIERE	H105	BLEPHARO-CONJONCTIVITE
H001	CHALAZION	H108	CONJONCTIVITES, NCA
H010	BLEPHARITE	H109	CONJONCTIVITE, SAI
H011	DERMATOSES NON INFECT. DE LA PAUPIERE	H110	PTERYGION
H018	INFL. PREC. DE LA PAUPIERE, NCA	H111	DEPOTS ET AFF. DEGEN. DE LA CONJONCTIVE
H019	INFL. DE LA PAUPIERE, SAI	H112	CICATRICES DE LA CONJONCTIVE
H020	ENTROPION ET TRICHIASIS DE LA PAUPIERE	H113	HEMORR. CONJONCTIVALE
H021	ECTROPION PALPEBRAL	H114	TBL. VASC. ET KYSTES DE LA CONJONCTIVE, NCA
H022	LAGOPHTALMIE	H118	AFF. PREC. DE LA CONJONCTIVE, NCA
H023	BLEPHAROCALASIS	H119	AFF. DE LA CONJONCTIVE, SAI
H024	PTOSIS DE LA PAUPIERE	H130	PARASITOSE FILARIENNE DE LA CONJONCTIVE
H025	TBL. AFFECTANT LA FCT. PALPEBRALE, NCA	H131	CONJONCTIVITE AVEC MAL. INFECT. ET PARASIT. CL. AILL.
H026	XANTHELASMA DE LA PAUPIERE	H132	CONJONCTIVITE AVEC AUTRES MAL. CL. AILL.
H027	AFF. DEGEN. DES PAUPIERES ET DE LA REGION PERIUCULAIRE, NCA	H133	PEMPHIGOIDE OCULAIRE
H028	AFF. PREC. DES PAUPIERES, NCA	H138	AFF. DE LA CONJONCTIVE AVEC MAL. CL. AILL., NCA
H029	AFF. DES PAUPIERES, SAI	H150	SCLERITE
H030	INFECT. PARASIT. DE LA PAUPIERE AVEC MAL. CL. AILL.	H151	EPISCLERITE
H031	ATTEINTE DE LA PAUPIERE AVEC AUTRES MAL. INFECT. CL. AILL.	H158	AFF. DE LA SCLEROTIQUE, NCA
		H159	AFF. DE LA SCLEROTIQUE, SAI

H160	ULCERE DE LA CORNEE	H312	DYSTROPHIE HERED. DE LA CHOROIDE
H161	KERATITES SUPERF. SANS CONJONCTIVITE, NCA	H313	HEMORR. ET RUPTURE DE LA CHOROIDE
H162	KERATOCONJONCTIVITE	H314	DECOLLEMENT DE LA CHOROIDE
H163	KERATITE INTERST. ET PROF.	H318	AFF. PREC. DE LA CHOROIDE, NCA
H164	NEOVASCULARISATION CORNEENNE	H319	AFF. DE LA CHOROIDE, SAI
H168	KERATITES, NCA	H3200	RETINITE A CYTOMEGALOVIRUS
H169	KERATITE, SAI	H3201	RETINITE A TOXOPLASMA
H170	LEUCOME ADHERENT	H3208	AFF. CHORIORETINIENNES AVEC AUTRES MAL.
H171	OPACITES CORNEENNES CENTRALES, NCA		INFECT. PARASIT. CL. AILL.
H178	CICATRICES ET OPACITES CORNEENNES, NCA	H328	AFF. CHORIORETINIENNES NCA, AVEC MAL. CL.
H179	CICATRICE ET OPACITE CORNEENNES, SAI		AILL.
H180	PIGMENTATION ET DEPOTS CORNEENS	H330	DECOLLEMENT DE LA RETINE AVEC DECHIRURE
H181	KERATOPATHIE BULLEUSE		RETINIENNE
H182	AUTRE OEDEME DE LA CORNEE	H331	RETINOSCHISIS ET KYSTES RETINIENS
H183	LES. DES MEMBRANES CORNEENNES	H332	DECOLLEMENT DE LA RETINE
H184	DEGEN. DE LA CORNEE	H333	DECHIRURES RETINIENNES SANS
H185	DYSTROPHIES CORNEENNES HERED.		DECOLLEMENT
H186	KERATOCONE	H334	DECOLLEMENT PAR TRACTION DE LA RETINE
H187	DEFORM. DE LA CORNEE, NCA	H335	DECOLLEMENTS RETINIENS, NCA
H188	AFF. PREC. DE LA CORNEE, NCA	H340	OCCLUSION TRANSIT. DE L'ART. DE LA RETINE
H189	AFF. DE LA CORNEE, SAI	H341	OCCLUSION DE L'ART. CENTRALE DE LA RETINE
H190	SCLERITE ET EPISCLERITE AVEC MAL. CL. AILL.	H342	OCCLUSIONS DE L'ART. DE LA RETINE, NCA
H191	KERATITE ET KERATOCONJONCTIVITE DUES AU	H348	OCCLUSIONS VASC. RETINIENNES, NCA
	VIRUS DE L'HERPES	H349	OCCLUSION VASC. RETINIENNE, SAI
H192	KERATITE, KERATOCONJ. AVEC AUTRES MAL.	H350	RETINOPATHIES ET ALTERATIONS VASC.
	INFECT. ET PARASIT. CL. AILL.		RETINIENNES, NCA
H193	KERATITE ET KERATOCONJONCTIVITE AVEC	H351	RETINOPATHIE DE LA PREMATURITE
	AUTRES MAL. CL. AILL.	H352	RETINOPATHIES PROLIFERANTES, NCA
H198	AFF. DE LA SCLEROTIQUE ET DE LA CORNEE	H353	DEGEN. DE LA MACULA ET DU POLE POST.
	NCA, AVEC MAL. CL. AILL.	H354	DEGEN. RETINIENNE
H200	IRIDOCYCLITE AIG. ET SUBAIG.	H355	DYSTROPHIE RETINIENNE HERED.
H201	IRIDOCYCLITE CHRON.	H356	HEMORR. RETINIENNE
H202	IRIDOCYCLITE DUE AUX LENTILLES DE	H357	DECOLLEMENT DES COUCHES DE LA RETINE
	CONTACT	H358	AFF. RETINIENNES PREC., NCA
H208	IRIDOCYCLITES, NCA	H359	AFF. RETINIENNE, SAI
H209	IRIDOCYCLITE, SAI	H360	RETINOPATHIE DIABETIQUE
H210	HYPHEMA	H368	AFF. RETINIENNES NCA, AVEC MAL. CL. AILL.
H211	AFF. VASC. DE L'IRIS ET DU CORPS CILIAIRE,	H400	GLAUCOME LIMITE
	NCA	H401	GLAUCOME A ANGLE OUV.
H212	AFF. DEGEN. DE L'IRIS ET DU CORPS CILIAIRE	H402	GLAUCOME A ANGLE ETROIT
H213	KYSTES DE L'IRIS, DU CORPS CILIAIRE ET DE LA	H403	GLAUCOME IIRE. A UN TRAUMA. OCULAIRE
	CHAMBRE ANT. DE L'OEIL	H404	GLAUCOME IIRE. A UNE INFL. DE L'OEIL
H214	MEMBRANES PUPILLAIRES	H405	GLAUCOME IIRE. A D'AUTRES AFF. OCULAIRES
H215	ADHERENCES ET PERTURBATIONS DE L'IRIS ET	H406	GLAUCOME MEDICAM.
	DU CORPS CILIAIRE, NCA	H408	GLAUCOMES, NCA
H218	AFF. PREC. DE L'IRIS ET DU CORPS CILIAIRE, NCA	H409	GLAUCOME, SAI
H219	AFF. DE L'IRIS ET DU CORPS CILIAIRE, SAI	H420	GLAUCOME AVEC MAL. ENDOCRINIENNES,
H220	IRIDOCYCLITE AVEC MAL. INFECT. ET PARASIT.		NUTR. ET METAB.
	CL. AILL.	H428	GLAUCOME AVEC AUTRES MAL. CL. AILL.
H221	IRIDOCYCLITE AVEC AUTRES MAL. CL. AILL.	H430	PROLAPSUS DU CORPS VITRE
H228	AFF. DE L'IRIS ET DU CORPS CILIAIRE NCA, AVEC	H431	HEMORR. DU CORPS VITRE
	MAL. CL. AILL.	H432	OPACITES CRISTALLINES DU CORPS VITRE
H250	CATARACTE INCIPIENTE SENILE	H433	OPACITES DU CORPS VITRE, NCA
H251	CATARACTE SENILE NUCLEAIRE	H438	AFF. DU CORPS VITRE, NCA
H252	CATARACTE SENILE, DE TYPE MORGAGNI	H439	AFF. DU CORPS VITRE, SAI
H258	CATARACTES SENILES, NCA	H440	ENDOPHTALMIE PURULENTE
H259	CATARACTE SENILE, SAI	H441	ENDOPHTALMIES, NCA
H260	CATARACTE INFANTILE, JUV. ET PRESENILE	H442	MYOPIE DEGEN.
H261	CATARACTE TRAUMA.	H443	AFF. DEGEN. DU GLOBE OCULAIRE, NCA
H262	CATARACTE COMPLIQ.	H444	HYPOTONIE DE L'OEIL
H263	CATARACTE MEDICAM.	H445	DEGEN. DU GLOBE OCULAIRE
H268	CATARACTES PREC., NCA	H446	RETENTION INTRAOCULAIRE DE C.E.
H269	CATARACTE, SAI		MAGNETIQUE
H270	APHAKIE	H447	RETENTION INTRAOCULAIRE DE C.E. NON
H271	LUX. DU CRISTALLIN		MAGNETIQUE
H278	AFF. PREC. DU CRISTALLIN, NCA	H448	AFF. DU GLOBE OCULAIRE, NCA
H279	AFF. DU CRISTALLIN, SAI	H450	HEMORR. DU CORPS VITRE AVEC MAL. CL. AILL.
H280	CATARACTE DIABETIQUE	H451	ENDOPHTALMIE AVEC MAL. CL. AILL.
H281	CATARACTE AVEC AUTRES MAL.	H458	AFF. DU CORPS VITRE ET DU GLOBE OCULAIRE
	ENDOCRINIENNES, NUTR. ET METAB.		AVEC MAL. CL. AILL., NCA
H282	CATARACTE AVEC AUTRES MAL. CL. AILL.	H46	NEVRITE OPTIQUE
H288	AFF. DU CRISTALLIN NCA, AVEC MAL. CL. AILL.	H470	AFF. DU NERF OPTIQUE, NCA
H300	CHORIORETINITE EN FOYER	H471	OEDEME PAPILLAIRE, SAI
H301	CHORIORETINITE DISSEMINEE	H472	ATROPHIE OPTIQUE
H302	CYCLITE POST.	H473	AFF. DE LA PAPILLE OPTIQUE, NCA
H308	CHORIORETINITES, NCA	H474	AFF. DU CHIASSMA OPTIQUE
H309	CHORIORETINITE, SAI	H475	AFF. DES AUTRES VOIES OPTIQUES
H310	CICATRICES CHORIORETINIENNES	H476	AFF. DU CORTEX VISUEL
H311	DEGEN. CHOROIDIENNE	H480	ATROPHIE OPTIQUE AVEC MAL. CL. AILL.

H481	NEVRITE RETROBULBAIRE AVEC MAL. CL. AILL.	H653	OTITE MOY. MUCOIDE CHRON.
H488	AFF. DU NERF ET DES VOIES OPTIQUES NCA, AVEC MAL. CL. AILL.	H654	OTITES MOY. CHRON., NON SUPPUREES, NCA
H490	PARALYSIE DU NERF MOTEUR OCULAIRE COMMUN	H659	OTITE MOY. NON SUPPUREE, SAI
H491	PARALYSIE DU NERF PATHETIQUE	H660	OTITE MOY. AIG. SUPPUREE
H492	PARALYSIE DU NERF MOTEUR OCULAIRE EXT.	H661	OTITE MOY. SUPPUREE CHRON. TUBO-TYMPANIQUE
H493	OPHTALMOPLÉGIE TOTALE	H662	OTITE MOY. CHRON. ATTICO-ANTRALE SUPPUREE
H494	OPHTALMOPLÉGIE EXT. PROGRESSIVE	H663	OTITES MOY. SUPPUREES CHRON., NCA
H498	STRABISMES PARALYTIQUES, NCA	H664	OTITE MOY. SUPPUREE, SAI
H499	STRABISME PARALYTIQUE, SAI	H669	OTITE MOY., SAI
H500	STRABISME CONVERGENT CONCOMITANT	H670	OTITE MOY. AVEC MAL. BACT. CL. AILL.
H501	STRABISME DIVERGENT CONCOMITANT	H671	OTITE MOY. AVEC MAL. VIRALES CL. AILL.
H502	STRABISME VERTICAL	H678	OTITE MOY. AVEC AUTRES MAL. CL. AILL.
H503	HETEROTROPIE INTERMITTENTE	H680	SALPINGITE DE LA TROMPE D'EUSTACHE
H504	HETEROTROPIES, NCA OU SAI	H681	OBSTRU. DE LA TROMPE D'EUSTACHE
H505	HETEROPHORIE	H690	DISTENSION DE LA TROMPE D'EUSTACHE
H506	STRABISME MEC.	H698	AFF. PREC. DE LA TROMPE D'EUSTACHE, NCA
H508	STRABISMES PREC., NCA	H699	AFF. DE LA TROMPE D'EUSTACHE, SAI
H509	STRABISME, SAI	H700	MASTOIDITE AIG.
H510	PARALYSIE DE LA CONJUGAISON DU REGARD	H701	MASTOIDITE CHRON.
H511	EXCES ET INSUF. DE CONVERGENCE	H702	APEXITE
H512	OPHTALMOPLÉGIE INTERNUCLEAIRE	H708	MASTOIDITES ET AFF. APPARENTEES, NCA
H518	ANOM. PREC. DES MOUV. BINOCULAIRES, NCA	H709	MASTOIDITE, SAI
H519	ANOM. DES MOUV. BINOCULAIRES, SAI	H71	CHOLESTEATOME DE L'OREILLE MOY.
H520	HYPERMETROPIE	H720	PERFO. CENTRALE DU TYMPAN
H521	MYOPIE	H721	PERFO. DU TYMPAN, PARTIE ATTIQUE
H522	ASTIGMATISME	H722	PERFO. MARGINALES DU TYMPAN, NCA
H523	ANISOMETRIE ET ANISEICONIE	H728	PERFO. DU TYMPAN, NCA
H524	PRESBYTIE	H729	PERFO. DU TYMPAN, SAI
H525	TBL. DE L'ACCOMMODATION	H730	MYRINGITE AIG.
H526	VICES DE REFRACTION, NCA	H731	MYRINGITE CHRON.
H527	VICE DE REFRACTION, SAI	H738	AFF. PREC. DU TYMPAN, NCA
H530	AMBLYOPIE EX ANOPSIA	H740	TYMPANOSCLEROSE
H531	TBL. SUBJECTIFS DE LA VISION	H741	MAL. ADHESIVE DE L'OREILLE MOY.
H532	DIPLOPIE	H742	DISSOCIATION ET DISLOCATION DES OSSELETS
H533	TBL. DE LA VISION BINOCULAIRE, NCA	H743	ANOM. ACQUISES DES OSSELETS, NCA
H534	ANOM. DU CHAMP VISUEL	H744	POLYPE DE L'OREILLE MOY.
H535	TBL. DE LA VISION DES COULEURS	H748	AFF. PREC. DE L'OREILLE MOY. ET DE L'APOPHYSE MASTOIDE, NCA
H536	CECITE NOCTURNE	H750	MASTOIDITE AVEC MAL. INFECT. ET PARASIT. CL. AILL.
H538	TBL. DE LA VISION, NCA	H758	AFF. PREC. OREILLE MOY. ET APOPH. MAST. NCA, AVEC MAL. CL. AILL.
H539	TBL. DE LA VISION, SAI	H800	OTOSCLEROSE INTERESSANT LA FENETRE OVALE, NON OBLITERANTE
H55	NYSTAGMUS ET AUTRES ANOM. DES MOUV. OCULAIRES	H801	OTOSCLEROSE INTERESSANT LA FENETRE OVALE, OBLITERANTE
H570	ANOM. FCT. DE LA PUPILLE	H802	OTOSCLEROSE COCHLEAIRE
H571	DOULEUR OCULAIRE	H808	OTOSCLEROSES, NCA
H578	AFF. PREC. DE L'OEIL ET DE SES ANNEXES, NCA	H809	OTOSCLEROSE, SAI
H580	ANOM. FCT. DE LA PUPILLE AVEC MAL. CL. AILL.	H810	MAL. DE MENIERE
H581	TBL. DE LA VUE AVEC MAL. CL. AILL.	H811	VERTIGE BENIN PAROXYSTIQUE
H588	AFF. PREC. DE L'OEIL ET DE SES ANNEXES NCA, AVEC MAL. CL. AILL.	H812	NEURONITE VESTIBULAIRE
H590	KÉRATOPATHIE BULLEUSE APRÈS ITV POUR CATARACTE	H813	VERTIGES PERIPH., NCA
H598	AUTRES AFF. DE L'OEIL ET DE SES ANNEXES APRES UN ACTE	H814	VERTIGE D'ORIGINE CENTRALE
H600	ABCES DE L'OREILLE EXT.	H818	ATTEINTES DES FCT. VESTIBULAIRES, NCA
H601	CELLULITE PHLEGMONEUSE DE L'OREILLE EXT.	H819	ATTEINTE DES FCT. VESTIBULAIRES, SAI
H602	OTITE EXT. MALIGNE	H82	SYND. VERTIGINEUX AVEC MAL. CL. AILL.
H603	OTITES EXT. INFECT., NCA	H830	LABYRINTHITE
H604	CHOLESTEATOME DE L'OREILLE EXT.	H831	FISTULE LABYRINTHIQUE
H605	OTITE EXT. AIG.	H832	TBL. DES FCT. LABYRINTHIQUES
H608	OTITES EXT., NCA	H833	CONSEQUENCES DU BRUIT SUR L'OREILLE INT.
H609	OTITE EXT., SAI	H838	MAL. PREC. DE L'OREILLE INT., NCA
H610	PERICHONDRIE DE L'OREILLE EXT.	H900	SURDITE BILAT. DE TRANSM.
H611	AFF. NON INFECT. DU PAVILLON DE L'OREILLE	H901	SURDITE UNILAT. DE TRANSM. : AUTRE OREILLE NLE.
H612	BOUCHON DE CERUMEN	H902	SURDITE DE TRANSM., SAI
H613	STENOSE ACQUISE DU CONDUIT AUDITIF EXT.	H903	SURDITE NEUROSENSORIELLE BILAT.
H618	AFF. PREC. DE L'OREILLE EXT., NCA	H904	SURDITE NEUROSENSORIELLE UNILAT. : AUTRE OREILLE NLE.
H620	OTITE EXT. AVEC MAL. BACT. CL. AILL.	H905	SURDITE NEUROSENSORIELLE, SAI
H621	OTITE EXT. AVEC MAL. VIRALES CL. AILL.	H906	SURDITE BILAT. MIXTE DE TRANSM. ET NEUROSENSORIELLE
H622	OTITE EXT. AVEC MYCOSES	H907	SURDITE UNILAT. MIXTE DE TRANSM. ET NEUROSENS. : AUTRE OREILLE NLE.
H623	OTITE EXT. AVEC AUTRES MAL. INFECT. ET PARASIT. CL. AILL.	H908	SURDITE MIXTE DE TRANSM. ET NEUROSENSORIELLE, SAI
H624	OTITE EXT. AVEC AUTRES MAL. CL. AILL.	H910	PERTE DE L'AUDITION PAR OTOTOXICITE
H628	AFF. DE L'OREILLE EXT. NCA, AVEC MAL. CL. AILL.		
H650	OTITE MOY. SEREUSE AIG.		
H651	OTITES MOY. AIG., NON SUPPUREES, NCA		
H652	OTITE MOY. SEREUSE CHRON.		

H911	PRESBYACOUSIE	Q175	OREILLES PROEMINENTES
H912	PERTE AUDITIVE SOUDAINE IDIOP.	Q178	MALF. CONG. PREC. DE L'OREILLE, NCA
H913	SURDI-MUTITE, NCA	Q179	MALF. CONG. DE L'OREILLE, SAI
H918	PERTES PREC. DE L'AUDITION, NCA	R400	SOMNOLENCE
H919	PERTE DE L'AUDITION, SAI	R401	STUPEUR
H920	OTALGIE	R402	COMA, SAI
H921	OTORRHEE	R410	DESORIENTATION, SAI
H922	OTORRAGIE	R411	AMNESIE ANTEROGRADE
H930	AFF. VASC. ET DEGEN. DE L'OREILLE	R412	AMNESIE RETROGRADE
H931	ACOUPHENES	R413	AMNESIE, NCA OU SAI
H932	PERCEPTIONS AUDITIVES ANL., NCA	R418	SYMPT. ET SIGNES RELAT. AUX FCT. COGNIT., A LA CONSCIENCE, NCA OU SAI
H933	AFF. DU NERF AUDITIF	R42	ETOURDISSEMENTS ET EBLOUISSEMENTS
H938	AFF. PREC. DE L'OREILLE, NCA	R430	ANOSMIE
H940	NEVRITE ACOUSTIQUE AVEC MAL. INFECT. ET PARASIT. CL. AILL.	R431	PAROSMIE
H948	AFF. PREC. DE L'OREILLE NCA, AVEC MAL. CL. AILL.	R432	PARAGUEUSIE
H950	CHOLESTEATOMES RECIDIVANT APRES MASTOIDECTOMIE	R438	TBL. DE L'ODORAT ET DU GOUT, NCA OU SAI
H951	AFF. SURVENANT APRES MASTOIDECTOMIE, NCA	R440	HALLUCINATIONS AUDITIVES
H958	AUTRES AFF. DE L'OREILLE ET DE L'APOPHYSE MASTOIDE APRES UN ACTE	R441	HALLUCINATIONS VISUELLES
P153	LES. DE L'OEIL DUE A UN TRAUMA. OBST.	R442	HALLUCINATIONS, NCA
Q100	PTOSIS CONG.	R443	HALLUCINATIONS, SAI
Q101	ECTROPION CONG.	R448	SYMPT. ET SIGNES RELAT. SENSATIONS, PERCEPTIONS GAL., NCA OU SAI
Q102	ENTROPION CONG.	S040	LES. TRAUMA. DU NERF ET DES VOIES OPTIQUES
Q103	MALF. CONG. DES PAUPIERES, NCA	S041	LES. TRAUMA. DU NERF MOTEUR OCULAIRE COMMUN
Q104	ABSENCE ET AGENESIE DE L'APP. LACRYMAL	S042	LES. TRAUMA. DU NERF PATHETIQUE
Q105	STENOSE OU RETREC. CONG. DU CANAL LACRYMAL	S043	LES. TRAUMA. DU NERF TRIJUMEAU
Q106	MALF. CONG. DE L'APP. LACRYMAL, NCA	S044	LES. TRAUMA. DU NERF MOTEUR OCULAIRE EXT.
Q107	MALF. CONG. DE L'ORBITE	S045	LES. TRAUMA. DU NERF FACIAL
Q110	OEIL KYSTIQUE	S046	LES. TRAUMA. DU NERF AUDITIF
Q111	ANOPHTALMIE, NCA	S047	LES. TRAUMA. DU NERF SPINAL
Q112	MICROPHTALMIE	S048	LES. TRAUMA. D'AUTRES NERFS CRANIENS
Q113	MACROPHTALMIE	S049	LES. TRAUMA. D'UN NERF CRANIEN, SAI
Q120	CATARACTE CONG.	S050	LES. TRAUMA. CONJONCTIVE ET ABRASION DE CORNEE SANS MENTION DE C.E.
Q121	LUX. CONG. DU CRISTALLIN	S051	CONTUSION DU GLOBE OCULAIRE ET DES TISSUS DE L'ORBITE
Q122	COLOBOME DU CRISTALLIN	S052	LACERATION ET RUPTURE OCULAIRES AVEC ISSUE DE TISSU INTRA-OCULAIRE
Q123	APHAKIE CONG.	S053	LACERATION OCULAIRE
Q124	SPHEROPHAKIE	S054	PLAIE PENETRANTE DE L'ORBITE, AVEC OU SANS C.E.
Q128	MALF. CONG. DU CRISTALLIN, NCA	S055	PLAIE PENETRANTE DU GLOBE OCULAIRE, AVEC C.E.
Q129	MALF. CONG. DU CRISTALLIN, SAI	S056	PLAIE PENETRANTE DU GLOBE OCULAIRE, SAI
Q130	COLOBOME	S057	ARRACHEMENT DE L'OEIL
Q131	ABSENCE D'IRIS	S058	LES. TRAUMA. DE L'OEIL ET DE L'ORBITE, NCA
Q132	MALF. CONG. DE L'IRIS, NCA	S059	LES. TRAUMA. DE L'OEIL ET DE L'ORBITE, SAI
Q133	OPACITE CONG. DE LA CORNEE	T150	C.E. DANS LA CORNEE
Q134	MALF. CONG. DE LA CORNEE, NCA	T151	C.E. DANS LE SAC CONJONCTIVAL
Q135	SCLEROTIQUE BLEUE	T158	C.E. DE LOC. AUTRES ET MULT. DANS LA PARTIE EXT. DE L'OEIL
Q138	MALF. CONG. DE LA CHAMBRE ANT. DE L'OEIL, NCA	T159	C.E. DANS LA PARTIE EXT. DE L'OEIL, SAI
Q139	MALF. CONG. DE LA CHAMBRE ANT. DE L'OEIL, SAI	T16	C.E. DANS L'OREILLE
Q140	MALF. CONG. DU CORPS VITRE	T266	CORROSION DE LA CORNEE ET DU SAC CONJONCTIVAL
Q141	MALF. CONG. DE LA RETINE	T267	CORROSION PROVOQUANT LA RUPTURE ET LA DESTRUCTION DU GLOBE OCULAIRE
Q142	MALF. CONG. DE LA PAPILLE OPTIQUE	T268	CORROSION D'AUTRES PARTIES DE L'OEIL ET DE SES ANNEXES
Q143	MALF. CONG. DE LA CHOROIDE	T269	CORROSION DE L'OEIL ET DE SES ANNEXES, PARTIE SAI
Q148	MALF. CONG. DE LA CHAMBRE POST. DE L'OEIL, NCA	T852	COMPLIC. MEC. D'UNE LENTILLE INTRA-OCULAIRE
Q149	MALF. CONG. DE LA CHAMBRE POST. DE L'OEIL, SAI	T853	COMPLIC. MEC. D'AUTRES PROTH., IMPL., GREF. OCULAIRES
Q150	GLAUCOME CONG.	Z442	AJUST. D'UN OEIL ARTIF.
Q158	MALF. CONG. PREC. DE L'OEIL, NCA	Z453	AJUST. D'UNE PROTHESE AUDITIVE IMPLANTEE
Q159	MALF. CONG. DE L'OEIL, SAI	Z460	AJUST. DE LUNETTES ET VERRES DE CONTACT
Q160	ABSENCE CONG. DU PAVILLON DE L'OREILLE	Z461	AJUST. D'UN APP. AUDITIF
Q161	ABSENCE, ATRESIE ET RETREC. CONG. DU CONDUIT AUDITIF	Z506	EDUCATION DE LA VISION
Q162	ABSENCE DE TROMPE D'EUSTACHE	Z901	ABSENCE ACQUISE DE SEIN
Q163	MALF. CONG. DES OSSELETS	Z947	GREFFE DE CORNEE
Q164	MALF. CONG. DE L'OREILLE MOY., NCA	Z961	PRESENCE D'IMPLANTS INTRA-OCULAIRES DE CRISTALLIN
Q165	MALF. CONG. DE L'OREILLE INT.	Z962	PRESENCE D'IMPLANTS OTOLOGIQUES ET AUDIOLOGIQUES
Q169	MALF. CONG. DE L'OREILLE AVEC ATTEINTE DE L'AUDITION, SAI		
Q170	PAVILLON SURNUMERAIRE		
Q171	MACROTIE		
Q172	MICROTIE		
Q173	DEFORM. DE L'OREILLE, NCA		
Q174	ANOM. DE POSITION DE L'OREILLE		

Z970 PRESENCE D'UN OEIL ARTIF.
 Z973 PRESENCE DE LUNETTES ET LENTILLES DE CONTACT

Z974 PRESENCE D'APP. AUDITIF EXT.

Liste n° 1405 : Affections de l'oeil, affections de l'oreille et troubles sensoriels, enfant

A185 TUBERC. DE L'OEIL
 A186 TUBERC. DE L'OREILLE
 A710 PHASE INITIALE DU TRACHOME
 A711 PHASE ACTIVE DU TRACHOME
 A719 TRACHOME, SAI
 A740 CONJONCTIVITE A CHLAMYDIA
 B300 KERATOCONJONCTIVITE DUE A UN ADENOVIRUS
 B301 CONJONCTIVITE DUE A UN ADENOVIRUS
 B302 PHARYNGO-CONJONCTIVITE VIRALE
 B303 CONJONCTIVITE HEMORR.
 B308 CONJONCTIVITES VIRALES, NCA
 B309 CONJONCTIVITE VIRALE, SAI
 B580 OCULOPATHIE A TOXOPLASMA
 B691 CYSTICERCOSE DE L'OEIL
 B781 ANGIILLULOSE CUTANEE
 B872 MYIASE OCULAIRE
 D310 T.B. DE LA CONJONCTIVE
 D311 T.B. DE LA CORNEE
 D312 T.B. DE LA RETINE
 D313 T.B. DE LA CHOROIDE
 D314 T.B. DU CORPS CILIAIRE
 D315 T.B. DE LA GLD. LACRYMALE ET DU CANAL LACRYMAL
 D316 T.B. DE L'ORBITE, SAI
 D319 T.B. DE L'OEIL, SAI
 D485 T. EV. IMPR., INC. DE LA PEAU
 G453 AMAUROSE FUGACE
 H000 ORGELET ET AUTRES INFL. PROF. DE LA PAUPIERE
 H001 CHALAZION
 H010 BLEPHARITE
 H011 DERMATOSES NON INFECT. DE LA PAUPIERE
 H018 INFL. PREC. DE LA PAUPIERE, NCA
 H019 INFL. DE LA PAUPIERE, SAI
 H020 ENTROPION ET TRICHIASIS DE LA PAUPIERE
 H021 ECTROPION PALPEBRAL
 H022 LAGOPHTALMIE
 H023 BLEPHAROCALASIS
 H024 PTOSIS DE LA PAUPIERE
 H025 TBL. AFFECTANT LA FCT. PALPEBRALE, NCA
 H026 XANTHELASMA DE LA PAUPIERE
 H027 AFF. DEGEN. DES PAUPIERES ET DE LA REGION PERIOCLAIRE, NCA
 H028 AFF. PREC. DES PAUPIERES, NCA
 H029 AFF. DES PAUPIERES, SAI
 H030 INFECT. PARASIT. DE LA PAUPIERE AVEC MAL. CL. AILL.
 H031 ATTEINTE DE LA PAUPIERE AVEC AUTRES MAL. INFECT. CL. AILL.
 H038 ATTEINTE DE LA PAUPIERE AVEC AUTRES MAL. CL. AILL.
 H040 DACRYOADENITE
 H041 AFF. DES GLD. LACRYMALES, NCA
 H042 EPIPHORA
 H043 INFL. AIG. ET SAI DES VOIES LACRYMALES
 H044 INFL. CHRON. DES VOIES LACRYMALES
 H045 STENOSE ET INSUF. DES VOIES LACRYMALES
 H046 LES. DES VOIES LACRYMALES, NCA
 H048 AFF. DE L'APP. LACRYMAL, NCA
 H049 AFF. DE L'APP. LACRYMAL, SAI
 H050 INFL. AIG. DE L'ORBITE
 H051 AFF. INFL. CHRON. DE L'ORBITE
 H052 EXOPHTALMIE
 H053 DEFORM. DE L'ORBITE
 H054 ENOPHTALMIE
 H055 RETENTION DE C.E. IIRE. A UNE PLAIE PENETRANTE DE L'ORBITE
 H058 AFF. DE L'ORBITE, NCA
 H060 AFF. DE L'APP. LACRYMAL AVEC MAL. CL. AILL.

H061 INFECT. PARASIT. DE L'ORBITE AVEC MAL. CL. AILL.
 H062 EXOPHTALMIE THYREOTOXIQUE
 H063 AFF. DE L'ORBITE AVEC MAL. CL. AILL., NCA
 H100 CONJONCTIVITE MUCOPURULENTE
 H101 CONJONCTIVITE ATOPIQUE AIG.
 H102 CONJONCTIVITES AIG., NCA
 H103 CONJONCTIVITE AIG., SAI
 H104 CONJONCTIVITE CHRON.
 H105 BLEPHARO-CONJONCTIVITE
 H108 CONJONCTIVITES, NCA
 H109 CONJONCTIVITE, SAI
 H110 PTERYGIUM
 H111 DEPOTS ET AFF. DEGEN. DE LA CONJONCTIVE
 H112 CICATRICES DE LA CONJONCTIVE
 H113 HEMORR. CONJONCTIVALE
 H114 TBL. VASC. ET KYSTES DE LA CONJONCTIVE, NCA
 H118 AFF. PREC. DE LA CONJONCTIVE, NCA
 H119 AFF. DE LA CONJONCTIVE, SAI
 H130 PARASITOSE FILARIENNE DE LA CONJONCTIVE
 H131 CONJONCTIVITE AVEC MAL. INFECT. ET PARASIT. CL. AILL.
 H132 CONJONCTIVITE AVEC AUTRES MAL. CL. AILL.
 H133 PEMPHIGOIDE OCULAIRE
 H138 AFF. DE LA CONJONCTIVE AVEC MAL. CL. AILL., NCA
 H150 SCLERITE
 H151 EPISCLERITE
 H158 AFF. DE LA SCLEROTIQUE, NCA
 H159 AFF. DE LA SCLEROTIQUE, SAI
 H160 ULCERE DE LA CORNEE
 H161 KERATITES SUPERF. SANS CONJONCTIVITE, NCA
 H162 KERATOCONJONCTIVITE
 H163 KERATITE INTERST. ET PROF.
 H164 NEOVASCULARISATION CORNEENNE
 H168 KERATITES, NCA
 H169 KERATITE, SAI
 H170 LEUCOME ADHERENT
 H171 OPACITES CORNEENNES CENTRALES, NCA
 H178 CICATRICES ET OPACITES CORNEENNES, NCA
 H179 CICATRICE ET OPACITE CORNEENNES, SAI
 H180 PIGMENTATION ET DEPOTS CORNEENS
 H181 KERATOPATHIE BULLEUSE
 H182 AUTRE OEDEME DE LA CORNEE
 H183 LES. DES MEMBRANES CORNEENNES
 H184 DEGEN. DE LA CORNEE
 H185 DYSTROPHIES CORNEENNES HERED.
 H186 KERATOCONE
 H187 DEFORM. DE LA CORNEE, NCA
 H188 AFF. PREC. DE LA CORNEE, NCA
 H189 AFF. DE LA CORNEE, SAI
 H190 SCLERITE ET EPISCLERITE AVEC MAL. CL. AILL.
 H191 KERATITE ET KERATOCONJONCTIVITE DUES AU VIRUS DE L'HERPES
 H192 KERATITE, KERATOCONJ. AVEC AUTRES MAL. INFECT. ET PARASIT. CL. AILL.
 H193 KERATITE ET KERATOCONJONCTIVITE AVEC AUTRES MAL. CL. AILL.
 H198 AFF. DE LA SCLEROTIQUE ET DE LA CORNEE NCA, AVEC MAL. CL. AILL.
 H200 IRIDOCYCLITE AIG. ET SUBAIG.
 H201 IRIDOCYCLITE CHRON.
 H202 IRIDOCYCLITE DUE AUX LENTILLES DE CONTACT
 H208 IRIDOCYCLITES, NCA
 H209 IRIDOCYCLITE, SAI
 H210 HYPHEMA
 H211 AFF. VASC. DE L'IRIS ET DU CORPS CILIAIRE, NCA
 H212 AFF. DEGEN. DE L'IRIS ET DU CORPS CILIAIRE

H213	KYSTES DE L'IRIS, DU CORPS CILIAIRE ET DE LA CHAMBRE ANT. DE L'OEIL	H403	GLAUCOME IIRE. A UN TRAUMA. OCULAIRE
H214	MEMBRANES PUPILLAIRES	H404	GLAUCOME IIRE. A UNE INFL. DE L'OEIL
H215	ADHERENCES ET PERTURBATIONS DE L'IRIS ET DU CORPS CILIAIRE, NCA	H405	GLAUCOME IIRE. A D'AUTRES AFF. OCULAIRES
H218	AFF. PREC. DE L'IRIS ET DU CORPS CILIAIRE, NCA	H406	GLAUCOME MEDICAM.
H219	AFF. DE L'IRIS ET DU CORPS CILIAIRE, SAI	H408	GLAUCOMES, NCA
H220	IRIDOCYCLITE AVEC MAL. INFECT. ET PARASIT. CL. AILL.	H409	GLAUCOME, SAI
H221	IRIDOCYCLITE AVEC AUTRES MAL. CL. AILL.	H420	GLAUCOME AVEC MAL. ENDOCRINIENNES, NUTR. ET METAB.
H228	AFF. DE L'IRIS ET DU CORPS CILIAIRE NCA, AVEC MAL. CL. AILL.	H428	GLAUCOME AVEC AUTRES MAL. CL. AILL.
H250	CATARACTE INCIPIENTE SENILE	H430	PROLAPSUS DU CORPS VITRE
H251	CATARACTE SENILE NUCLEAIRE	H431	HEMORR. DU CORPS VITRE
H252	CATARACTE SENILE, DE TYPE MORGAGNI	H432	OPACITES CRISTALLINES DU CORPS VITRE
H258	CATARACTES SENILES, NCA	H433	OPACITES DU CORPS VITRE, NCA
H259	CATARACTE SENILE, SAI	H438	AFF. DU CORPS VITRE, NCA
H260	CATARACTE INFANTILE, JUV. ET PRESENILE	H439	AFF. DU CORPS VITRE, SAI
H261	CATARACTE TRAUMA.	H440	ENDOPHTALMIE PURULENTE
H262	CATARACTE COMPLIQ.	H441	ENDOPHTALMIES, NCA
H263	CATARACTE MEDICAM.	H442	MYOPIE DEGEN.
H268	CATARACTES PREC., NCA	H443	AFF. DEGEN. DU GLOBE OCULAIRE, NCA
H269	CATARACTE, SAI	H444	HYPOTONIE DE L'OEIL
H270	APHAKIE	H445	DEGEN. DU GLOBE OCULAIRE
H271	LUX. DU CRISTALLIN	H446	RETENTION INTRAOCULAIRE DE C.E. MAGNETIQUE
H278	AFF. PREC. DU CRISTALLIN, NCA	H447	RETENTION INTRAOCULAIRE DE C.E. NON MAGNETIQUE
H279	AFF. DU CRISTALLIN, SAI	H448	AFF. DU GLOBE OCULAIRE, NCA
H280	CATARACTE DIABETIQUE	H450	HEMORR. DU CORPS VITRE AVEC MAL. CL. AILL.
H281	CATARACTE AVEC AUTRES MAL. ENDOCRINIENNES, NUTR. ET METAB.	H451	ENDOPHTALMIE AVEC MAL. CL. AILL.
H282	CATARACTE AVEC AUTRES MAL. CL. AILL.	H458	AFF. DU CORPS VITRE ET DU GLOBE OCULAIRE AVEC MAL. CL. AILL., NCA
H288	AFF. DU CRISTALLIN NCA, AVEC MAL. CL. AILL.	H46	NEVRITE OPTIQUE
H300	CHORIORETINITE EN FOYER	H470	AFF. DU NERF OPTIQUE, NCA
H301	CHORIORETINITE DISSEMINEE	H471	OEDEME PAPILLAIRE, SAI
H302	CYCLITE POST.	H472	ATROPHIE OPTIQUE
H308	CHORIORETINITES, NCA	H473	AFF. DE LA PAPILLE OPTIQUE, NCA
H309	CHORIORETINITE, SAI	H474	AFF. DU CHIASSMA OPTIQUE
H310	CICATRICES CHORIORETINIENNES	H475	AFF. DES AUTRES VOIES OPTIQUES
H311	DEGEN. CHOROIDIENNE	H476	AFF. DU CORTEX VISUEL
H312	DYSTROPHIE HERED. DE LA CHOROIDE	H480	ATROPHIE OPTIQUE AVEC MAL. CL. AILL.
H313	HEMORR. ET RUPTURE DE LA CHOROIDE	H481	NEVRITE RETROBULBAIRE AVEC MAL. CL. AILL.
H314	DECOLLEMENT DE LA CHOROIDE	H488	AFF. DU NERF ET DES VOIES OPTIQUES NCA, AVEC MAL. CL. AILL.
H318	AFF. PREC. DE LA CHOROIDE, NCA	H490	PARALYSIE DU NERF MOTEUR OCULAIRE COMMUN
H319	AFF. DE LA CHOROIDE, SAI	H491	PARALYSIE DU NERF PATHETIQUE
H3200	RETINITE A CYTOMEGALOVIRUS	H492	PARALYSIE DU NERF MOTEUR OCULAIRE EXT.
H3201	RETINITE A TOXOPLASMA	H493	OPHTALMOPLÉGIE TOTALE
H3208	AFF. CHORIORETINIENNES AVEC AUTRES MAL. INFECT. PARASIT. CL. AILL.	H494	OPHTALMOPLÉGIE EXT. PROGRESSIVE
H328	AFF. CHORIORETINIENNES NCA, AVEC MAL. CL. AILL.	H498	STRABISMES PARALYTIQUES, NCA
H330	DECOLLEMENT DE LA RETINE AVEC DECHIRURE RETINIENNE	H499	STRABISME PARALYTIQUE, SAI
H331	RETINOSCHISIS ET KYSTES RETINIENS	H500	STRABISME CONVERGENT CONCOMITANT
H332	DECOLLEMENT DE LA RETINE	H501	STRABISME DIVERGENT CONCOMITANT
H333	DECHIRURES RETINIENNES SANS DECOLLEMENT	H502	STRABISME VERTICAL
H334	DECOLLEMENT PAR TRACTION DE LA RETINE	H503	HETEROTROPIE INTERMITTENTE
H335	DECOLLEMENTS RETINIENS, NCA	H504	HETEROTROPIES, NCA OU SAI
H340	OCCLUSION TRANSIT. DE L'ART. DE LA RETINE	H505	HETEROPHORIE
H341	OCCLUSION DE L'ART. CENTRALE DE LA RETINE	H506	STRABISME MEC.
H342	OCCLUSIONS DE L'ART. DE LA RETINE, NCA	H508	STRABISMES PREC., NCA
H348	OCCLUSIONS VASC. RETINIENNES, NCA	H509	STRABISME, SAI
H349	OCCLUSION VASC. RETINIENNE, SAI	H510	PARALYSIE DE LA CONJUGAISON DU REGARD
H350	RETINOPATHIES ET ALTERATIONS VASC. RETINIENNES, NCA	H511	EXCES ET INSUF. DE CONVERGENCE
H351	RETINOPATHIE DE LA PREMATURITE	H512	OPHTALMOPLÉGIE INTERNUCLEAIRE
H352	RETINOPATHIES PROLIFERANTES, NCA	H518	ANOM. PREC. DES MOUV. BINOCULAIRES, NCA
H353	DEGEN. DE LA MACULA ET DU POLE POST.	H519	ANOM. DES MOUV. BINOCULAIRES, SAI
H354	DEGEN. RETINIENNE	H520	HYPERMETROPIE
H355	DYSTROPHIE RETINIENNE HERED.	H521	MYOPIE
H356	HEMORR. RETINIENNE	H522	ASTIGMATISME
H357	DECOLLEMENT DES COUCHES DE LA RETINE	H523	ANISOMETRIE ET ANISEICONIE
H358	AFF. RETINIENNES PREC., NCA	H524	PRESBYTIE
H359	AFF. RETINIENNE, SAI	H525	TBL. DE L'ACCOMMODATION
H360	RETINOPATHIE DIABETIQUE	H526	VICES DE REFRACTION, NCA
H368	AFF. RETINIENNES NCA, AVEC MAL. CL. AILL.	H527	VICE DE REFRACTION, SAI
H400	GLAUCOME LIMITE	H530	AMBLYOPIE EX ANOPSIA
H401	GLAUCOME A ANGLE OUV.	H531	TBL. SUBJECTIFS DE LA VISION
H402	GLAUCOME A ANGLE ETROIT	H532	DIPLOPIE
		H533	TBL. DE LA VISION BINOCULAIRE, NCA
		H534	ANOM. DU CHAMP VISUEL
		H535	TBL. DE LA VISION DES COULEURS
		H536	CECITE NOCTURNE

H538	TBL. DE LA VISION, NCA	H738	AFF. PREC. DU TYMPAN, NCA
H539	TBL. DE LA VISION, SAI	H740	TYMPANOSCLEROSE
H540	CECITE BINOCULAIRE	H741	MAL. ADHESIVE DE L'OREILLE MOY.
H541	DEFIC. VISUELLE SEVERE, BINOCULAIRE	H742	DISSOCIATION ET DISLOCATION DES OSSELETS
H542	DEFIC. VISUELLE MODEREE, BINOCULAIRE	H743	ANOM. ACQUISES DES OSSELETS, NCA
H543	DEFIC. VISUELLE LEGERE/SAI, BINOCULAIRE	H744	POLYPE DE L'OREILLE MOY.
H544	CECITE MONOCULAIRE	H748	AFF. PREC. DE L'OREILLE MOY. ET DE L'APOPHYSE MASTOIDE, NCA
H545	DEFIC. VISUELLE SEVERE, MONOCULAIRE	H750	MASTOIDITE AVEC MAL. INFECT. ET PARASIT. CL. AILL.
H546	DEFIC. VISUELLE MODEREE, MONOCULAIRE	H758	AFF. PREC. OREILLE MOY. ET APOPH. MAST. NCA, AVEC MAL. CL. AILL.
H549	DEFIC. VISUELLE SAI	H800	OTOSCLEROSE INTERESSANT LA FENETRE OVALE, NON OBLITERANTE
H55	NYSTAGMUS ET AUTRES ANOM. DES MOUV. OCULAIRES	H801	OTOSCLEROSE INTERESSANT LA FENETRE OVALE, OBLITERANTE
H570	ANOM. FCT. DE LA PUPILLE	H802	OTOSCLEROSE COCHLEAIRE
H571	DOULEUR OCULAIRE	H808	OTOSCLEROSES, NCA
H578	AFF. PREC. DE L'OEIL ET DE SES ANNEXES, NCA	H809	OTOSCLEROSE, SAI
H580	ANOM. FCT. DE LA PUPILLE AVEC MAL. CL. AILL.	H810	MAL. DE MENIERE
H581	TBL. DE LA VUE AVEC MAL. CL. AILL.	H811	VERTIGE BENIN PAROXYSTIQUE
H588	AFF. PREC. DE L'OEIL ET DE SES ANNEXES NCA, AVEC MAL. CL. AILL.	H812	NEURONITE VESTIBULAIRE
H590	KÉRATOPATHIE BULLEUSE APRÈS ITV POUR CATARACTE	H813	VERTIGES PERIPH., NCA
H598	AUTRES AFF. DE L'OEIL ET DE SES ANNEXES APRES UN ACTE	H814	VERTIGE D'ORIGINE CENTRALE
H600	ABCES DE L'OREILLE EXT.	H818	ATTEINTES DES FCT. VESTIBULAIRES, NCA
H601	CELLULITE PHLEGMONEUSE DE L'OREILLE EXT.	H819	ATTEINTE DES FCT. VESTIBULAIRES, SAI
H602	OTITE EXT. MALIGNE	H82	SYND. VERTIGINEUX AVEC MAL. CL. AILL.
H603	OTITES EXT. INFECT., NCA	H830	LABYRINTHITE
H604	CHOLESTEATOME DE L'OREILLE EXT.	H831	FISTULE LABYRINTHIQUE
H605	OTITE EXT. AIG.	H832	TBL. DES FCT. LABYRINTHIQUES
H608	OTITES EXT., NCA	H833	CONSEQUENCES DU BRUIT SUR L'OREILLE INT.
H609	OTITE EXT., SAI	H838	MAL. PREC. DE L'OREILLE INT., NCA
H610	PERICHONDRIE DE L'OREILLE EXT.	H900	SURDITE BILAT. DE TRANSM.
H611	AFF. NON INFECT. DU PAVILLON DE L'OREILLE	H901	SURDITE UNILAT. DE TRANSM. : AUTRE OREILLE NLE.
H612	BOUCHON DE CERUMEN	H902	SURDITE DE TRANSM., SAI
H613	STENOSE ACQUISE DU CONDUIT AUDITIF EXT.	H903	SURDITE NEUROSENSORIELLE BILAT.
H618	AFF. PREC. DE L'OREILLE EXT., NCA	H904	SURDITE NEUROSENSORIELLE UNILAT. : AUTRE OREILLE NLE.
H620	OTITE EXT. AVEC MAL. BACT. CL. AILL.	H905	SURDITE NEUROSENSORIELLE, SAI
H621	OTITE EXT. AVEC MAL. VIRALES CL. AILL.	H906	SURDITE BILAT. MIXTE DE TRANSM. ET NEUROSENSORIELLE
H622	OTITE EXT. AVEC MYCOSES	H907	SURDITE UNILAT. MIXTE DE TRANSM. ET NEUROSENS. : AUTRE OREILLE NLE.
H623	OTITE EXT. AVEC AUTRES MAL. INFECT. ET PARASIT. CL. AILL.	H908	SURDITE MIXTE DE TRANSM. ET NEUROSENSORIELLE, SAI
H624	OTITE EXT. AVEC AUTRES MAL. CL. AILL.	H910	PERTE DE L'AUDITION PAR OTOTOXICITE
H628	AFF. DE L'OREILLE EXT. NCA, AVEC MAL. CL. AILL.	H911	PRESBYACOUSIE
H650	OTITE MOY. SEREUSE AIG.	H912	PERTE AUDITIVE SOUDAIN IDIOP.
H651	OTITES MOY. AIG., NON SUPPUREES, NCA	H913	SURDI-MUTITE, NCA
H652	OTITE MOY. SEREUSE CHRON.	H918	PERTES PREC. DE L'AUDITION, NCA
H653	OTITE MOY. MUICOIDE CHRON.	H919	PERTE DE L'AUDITION, SAI
H654	OTITES MOY. CHRON., NON SUPPUREES, NCA	H920	OTALGIE
H659	OTITE MOY. NON SUPPUREE, SAI	H921	OTORRHEE
H660	OTITE MOY. AIG. SUPPUREE	H922	OTORRAGIE
H661	OTITE MOY. SUPPUREE CHRON. TUBO-TYMPANIQUE	H930	AFF. VASC. ET DEGEN. DE L'OREILLE
H662	OTITE MOY. CHRON. ATTICO-ANTRALE SUPPUREE	H931	ACOUPHENES
H663	OTITES MOY. SUPPUREES CHRON., NCA	H932	PERCEPTIONS AUDITIVES ANL., NCA
H664	OTITE MOY. SUPPUREE, SAI	H933	AFF. DU NERF AUDITIF
H669	OTITE MOY., SAI	H938	AFF. PREC. DE L'OREILLE, NCA
H670	OTITE MOY. AVEC MAL. BACT. CL. AILL.	H940	NEVRITE ACOUSTIQUE AVEC MAL. INFECT. ET PARASIT. CL. AILL.
H671	OTITE MOY. AVEC MAL. VIRALES CL. AILL.	H948	AFF. PREC. DE L'OREILLE NCA, AVEC MAL. CL. AILL.
H678	OTITE MOY. AVEC AUTRES MAL. CL. AILL.	H950	CHOLESTEATOME RECIDIVANT APRES MASTOIDECTOMIE
H680	SALPINGITE DE LA TROMPE D'EUSTACHE	H951	AFF. SURVENANT APRES MASTOIDECTOMIE, NCA
H681	OBSTRU. DE LA TROMPE D'EUSTACHE	H958	AUTRES AFF. DE L'OREILLE ET DE L'APOPHYSE MASTOIDE APRES UN ACTE
H690	DISTENSION DE LA TROMPE D'EUSTACHE	P153	LES. DE L'OEIL DUE A UN TRAUMA. OBST.
H698	AFF. PREC. DE LA TROMPE D'EUSTACHE, NCA	Q100	PTOSIS CONG.
H699	AFF. DE LA TROMPE D'EUSTACHE, SAI	Q101	ECTROPION CONG.
H700	MASTOIDITE AIG.	Q102	ENTROPION CONG.
H701	MASTOIDITE CHRON.	Q103	MALF. CONG. DES PAUPIERES, NCA
H702	APEXITE	Q104	ABSENCE ET AGENESIE DE L'APP. LACRYMAL
H708	MASTOIDITES ET AFF. APPARENTEES, NCA	Q105	STENOSE OU RETREC. CONG. DU CANAL LACRYMAL
H709	MASTOIDITE, SAI	Q106	MALF. CONG. DE L'APP. LACRYMAL, NCA
H71	CHOLESTEATOME DE L'OREILLE MOY.		
H720	PERFO. CENTRALE DU TYMPAN		
H721	PERFO. DU TYMPAN, PARTIE ATTIQUE		
H722	PERFO. MARGINALES DU TYMPAN, NCA		
H728	PERFO. DU TYMPAN, NCA		
H729	PERFO. DU TYMPAN, SAI		
H730	MYRINGITE AIG.		
H731	MYRINGITE CHRON.		

Q107	MALF. CONG. DE L'ORBITE	S047	LES. TRAUMA. DU NERF SPINAL
Q110	OEIL KYSTIQUE	S048	LES. TRAUMA. D'AUTRES NERFS CRANIENS
Q111	ANOPHTALMIE, NCA	S049	LES. TRAUMA. D'UN NERF CRANIEN, SAI
Q112	MICROPHTALMIE	S050	LES. TRAUMA. CONJONCTIVE ET ABRASION DE CORNEE SANS MENTION DE C.E.
Q113	MACROPHTALMIE	S051	CONTUSION DU GLOBE OCULAIRE ET DES TISSUS DE L'ORBITE
Q120	CATARACTE CONG.	S052	LACERATION ET RUPTURE OCULAIRES AVEC ISSUE DE TISSU INTRA-OCULAIRE
Q121	LUX. CONG. DU CRISTALLIN	S053	LACERATION OCULAIRE
Q122	COLOBOME DU CRISTALLIN	S054	PLAIE PENETRANTE DE L'ORBITE, AVEC OU SANS C.E.
Q123	APHAKIE CONG.	S055	PLAIE PENETRANTE DU GLOBE OCULAIRE, AVEC C.E.
Q124	SPHEROPHAKIE	S056	PLAIE PENETRANTE DU GLOBE OCULAIRE, SAI
Q128	MALF. CONG. DU CRISTALLIN, NCA	S057	ARRACHEMENT DE L'OEIL
Q129	MALF. CONG. DU CRISTALLIN, SAI	S058	LES. TRAUMA. DE L'OEIL ET DE L'ORBITE, NCA
Q130	COLOBOME	S059	LES. TRAUMA. DE L'OEIL ET DE L'ORBITE, SAI
Q131	ABSENCE D'IRIS	T150	C.E. DANS LA CORNEE
Q132	MALF. CONG. DE L'IRIS, NCA	T151	C.E. DANS LE SAC CONJONCTIVAL
Q133	OPACITE CONG. DE LA CORNEE	T158	C.E. DE LOC. AUTRES ET MULT. DANS LA PARTIE EXT. DE L'OEIL
Q134	MALF. CONG. DE LA CORNEE, NCA	T159	C.E. DANS LA PARTIE EXT. DE L'OEIL, SAI
Q135	SCLEROTIQUE BLEUE	T16	C.E. DANS L'OREILLE
Q138	MALF. CONG. DE LA CHAMBRE ANT. DE L'OEIL, NCA	T266	CORROSION DE LA CORNEE ET DU SAC CONJONCTIVAL
Q139	MALF. CONG. DE LA CHAMBRE ANT. DE L'OEIL, SAI	T267	CORROSION PROVOQUANT LA RUPTURE ET LA DESTRUCTION DU GLOBE OCULAIRE
Q140	MALF. CONG. DU CORPS VITRE	T268	CORROSION D'AUTRES PARTIES DE L'OEIL ET DE SES ANNEXES
Q141	MALF. CONG. DE LA RETINE	T269	CORROSION DE L'OEIL ET DE SES ANNEXES, PARTIE SAI
Q142	MALF. CONG. DE LA PAPILLE OPTIQUE	T852	COMPLIC. MEC. D'UNE LENTILLE INTRA-OCULAIRE
Q143	MALF. CONG. DE LA CHOROIDE	T853	COMPLIC. MEC. D'AUTRES PROTH., IMPL., GREF. OCULAIRES
Q148	MALF. CONG. DE LA CHAMBRE POST. DE L'OEIL, NCA	Z442	AJUST. D'UN OEIL ARTIF.
Q149	MALF. CONG. DE LA CHAMBRE POST. DE L'OEIL, SAI	Z453	AJUST. D'UNE PROTHESE AUDITIVE IMPLANTEE
Q150	GLAUCOME CONG.	Z460	AJUST. DE LUNETTES ET VERRES DE CONTACT
Q158	MALF. CONG. PREC. DE L'OEIL, NCA	Z461	AJUST. D'UN APP. AUDITIF
Q159	MALF. CONG. DE L'OEIL, SAI	Z506	EDUCATION DE LA VISION
Q160	ABSENCE CONG. DU PAVILLON DE L'OREILLE	Z901	ABSENCE ACQUISE DE SEIN
Q161	ABSENCE, ATRESIE ET RETREC. CONG. DU CONDUIT AUDITIF	Z947	GREFFE DE CORNEE
Q162	ABSENCE DE TROMPE D'EUSTACHE	Z961	PRESENCE D'IMPLANTS INTRA-OCULAIRES DE CRISTALLIN
Q163	MALF. CONG. DES OSSELETS	Z962	PRESENCE D'IMPLANTS OTOLOGIQUES ET AUDILOGIQUES
Q164	MALF. CONG. DE L'OREILLE MOY., NCA	Z970	PRESENCE D'UN OEIL ARTIF.
Q165	MALF. CONG. DE L'OREILLE INT.	Z973	PRESENCE DE LUNETTES ET LENTILLES DE CONTACT
Q169	MALF. CONG. DE L'OREILLE AVEC ATTEINTE DE L'AUDITION, SAI	Z974	PRESENCE D'APP. AUDITIF EXT.
Q170	PAVILLON SURNUMERAIRE		
Q171	MACROTIE		
Q172	MICROTIE		
Q173	DEFORM. DE L'OREILLE, NCA		
Q174	ANOM. DE POSITION DE L'OREILLE		
Q175	OREILLES PROEMINENTES		
Q178	MALF. CONG. PREC. DE L'OREILLE, NCA		
Q179	MALF. CONG. DE L'OREILLE, SAI		
R400	SOMNOLENCE		
R401	STUPEUR		
R402	COMA, SAI		
R410	DESORIENTATION, SAI		
R411	AMNESIE ANTEROGRADE		
R412	AMNESIE RETROGRADE		
R413	AMNESIE, NCA OU SAI		
R418	SYMPT. ET SIGNES RELAT. AUX FCT. COGNIT., A LA CONSCIENCE, NCA OU SAI		
R42	ETOURDISSEMENTS ET EBLOUISSEMENTS		
R430	ANOSMIE		
R431	PAROSMIE		
R432	PARAGUEUSIE		
R438	TBL. DE L'ODORAT ET DU GOUT, NCA OU SAI		
R440	HALLUCINATIONS AUDITIVES		
R441	HALLUCINATIONS VISUELLES		
R442	HALLUCINATIONS, NCA		
R443	HALLUCINATIONS, SAI		
R448	SYMPT. ET SIGNES RELAT. SENSATIONS, PERCEPTIONS GAL., NCA OU SAI		
S040	LES. TRAUMA. DU NERF ET DES VOIES OPTIQUES		
S041	LES. TRAUMA. DU NERF MOTEUR OCULAIRE COMMUN		
S042	LES. TRAUMA. DU NERF PATHETIQUE		
S043	LES. TRAUMA. DU NERF TRIJUMEAU		
S044	LES. TRAUMA. DU NERF MOTEUR OCULAIRE EXT.		
S045	LES. TRAUMA. DU NERF FACIAL		
S046	LES. TRAUMA. DU NERF AUDITIF		

Liste n° 1406 : Lésions traumatiques et soins cutanés post-chirurgicaux, adulte

S000	LES. TRAUMA. SUPERF. DU CUIR CHEVELU	S707	LES. TRAUMA. SUPERF. MULT. HANCHE, CUISSE
S001	CONTUSION DE LA PAUPIERE ET DE LA REGION PERI-OCULAIRE	S708	LES. TRAUMA. SUPERF. HANCHE, CUISSE, NCA
S002	LES. TRAUMA. SUPERF. DE LA PAUPIERE ET DE LA REGION PERI-OCULAIRE, NCA	S709	LES. TRAUMA. SUPERF. HANCHE, CUISSE, SAI
S003	LES. TRAUMA. SUPERF. DU NEZ	S710	PLAIE OUV. DE LA HANCHE
S004	LES. TRAUMA. SUPERF. DE L'OREILLE	S711	PLAIE OUV. DE LA CUISSE
S005	LES. TRAUMA. SUPERF. DE LA LEVRE ET DE LA CAV. BUCC.	S717	PLAIES OUV. MULT. HANCHE, CUISSE
S007	LES. TRAUMA. SUPERF. MULT. DE LA TETE	S718	PLAIE OUV. DE PARTIES NCA OU SAI DE LA CEINTURE PELVIENNE
S008	LES. TRAUMA. SUPERF. D'AUTRES PARTIES DE LA TETE	S807	LES. TRAUMA. SUPERF. MULT. DE LA JAMBE
S010	PLAIE OUV. DU CUIR CHEVELU	S808	LES. TRAUMA. SUPERF. DE LA JAMBE, NCA
S011	PLAIE OUV. DE LA PAUPIERE ET DE LA REGION PERI-OCULAIRE	S809	LES. TRAUMA. SUPERF. DE LA JAMBE, SAI
S012	PLAIE OUV. DU NEZ	S810	PLAIE OUV. DU GENOU
S013	PLAIE OUV. DE L'OREILLE	S817	PLAIES OUV. MULT. DE LA JAMBE
S014	PLAIE OUV. DE LA JOUE ET DE LA REGION TEMPORO-MAXILLAIRE	S818	PLAIE OUV. D'AUTRES PARTIES DE LA JAMBE
S015	PLAIE OUV. DE LA LEVRE ET DE LA CAV. BUCC.	S819	PLAIE OUV. DE LA JAMBE, PARTIE SAI
S017	PLAIES OUV. MULT. DE LA TETE	S907	LES. TRAUMA. SUPERF. MULT. CHEVILLE, PIED
S018	PLAIE OUV. D'AUTRES PARTIES DE LA TETE	S908	LES. TRAUMA. SUPERF. CHEVILLE, PIED, NCA
S080	ARRACHEMENT DU CUIR CHEVELU	S909	LES. TRAUMA. SUPERF. CHEVILLE, PIED, SAI
S117	PLAIES OUV. MULT. DU COU	S910	PLAIE OUV. DE LA CHEVILLE
S118	PLAIE OUV. D'AUTRES PARTIES DU COU	S911	PLAIE OUV. D'UN ORTEIL SAI
S119	PLAIE OUV. DU COU, PARTIE SAI	S912	PLAIE OUV. D'UN ORTEIL AVEC LES. DE L'ONGLE
S200	CONTUSION DU SEIN	S913	PLAIE OUV. D'AUTRES PARTIES DU PIED
S201	LES. TRAUMA. SUPERF. DU SEIN, NCA OU SAI	S917	PLAIES OUV. MULT. CHEVILLE, PIED
S203	LES. TRAUMA. SUPERF. DE LA PAROI THOR. ANT., NCA	T330	GELURE SUPERF. DE LA TETE
S204	LES. TRAUMA. SUPERF. DE LA PAROI THOR. POST., NCA	T331	GELURE SUPERF. DU COU
S207	LES. TRAUMA. SUPERF. MULT. DU THOR.	T332	GELURE SUPERF. DU THOR.
S208	LES. TRAUMA. SUPERF. DE PARTIES NCA OU SAI DU THOR.	T333	GELURE SUPERF. DE LA PAROI ABDO., LOMBES, BASSIN
S210	PLAIE OUV. DU SEIN	T334	GELURE SUPERF. DU BRAS ET DE L'AV-B.
S218	PLAIE OUV. D'AUTRES PARTIES DU THOR.	T335	GELURE SUPERF. POIGNET, MAIN
S307	LES. TRAUMA. SUPERF. MULT. DE L'ABDO., LOMBES, BASSIN	T336	GELURE SUPERF. HANCHE, CUISSE
S308	LES. TRAUMA. SUPERF. DE L'ABDO., LOMBES, BASSIN, NCA	T337	GELURE SUPERF. DU GENOU ET DE LA JAMBE
S310	PLAIE OUV. LOMBES, BASSIN	T338	GELURE SUPERF. CHEVILLE, PIED
S311	PLAIE OUV. DE LA PAROI ABDO.	T339	GELURE SUPERF. DE LOC. NCA OU SAI
S312	PLAIE OUV. DU PENIS	T340	GELURE DE LA TETE, AVEC NECROSE DES TISSUS
S313	PLAIE OUV. DU SCROTUM ET DES TESTICULES	T341	GELURE DU COU, AVEC NECROSE DES TISSUS
S314	PLAIE OUV. DU VAGIN ET DE LA VULVE	T342	GELURE DU THOR., AVEC NECROSE DES TISSUS
S315	PLAIE OUV. DES ORG. GEN. EXT., NCA OU SAI	T343	GELURE DE LA PAROI ABDO., LOMBES, BASSIN, AVEC NECROSE DES TISSUS
S317	PLAIES OUV. MULT. DE L'ABDO., LOMBES, BASSIN	T344	GELURE DU BRAS ET DE L'AV-B., AVEC NECROSE DES TISSUS
S318	PLAIE OUV. DE PARTIES NCA OU SAI DE L'ABDO.	T345	GELURE POIGNET, MAIN, AVEC NECROSE DES TISSUS
S407	LES. TRAUMA. SUPERF. MULT. DE L'EPAULE, BRAS	T346	GELURE HANCHE, CUISSE, AVEC NECROSE DES TISSUS
S408	LES. TRAUMA. SUPERF. DE L'EPAULE, BRAS, NCA	T347	GELURE DU GENOU ET DE LA JAMBE, AVEC NECROSE DES TISSUS
S409	LES. TRAUMA. SUPERF. DE L'EPAULE, BRAS, SAI	T348	GELURE CHEVILLE, PIED, AVEC NECROSE DES TISSUS
S410	PLAIE OUV. DE L'EPAULE	T349	GELURE DE LOC. NCA OU SAI, AVEC NECROSE DES TISSUS
S411	PLAIE OUV. DU BRAS	T350	GELURE SUPERF. DE PARTIES MULT. DU CORPS
S417	PLAIES OUV. MULT. DE L'EPAULE, BRAS	T351	GELURE DE PARTIES MULT. DU CORPS, AVEC NECROSE DES TISSUS
S418	PLAIE OUV. DE PARTIES NCA OU SAI DE LA CEINTURE SCAP.	T352	GELURE DE LA TETE ET DU COU, SAI
S507	LES. TRAUMA. SUPERF. MULT. DE L'AV-B.	T353	GELURE DU THOR., DE L'ABDO., LOMBES, BASSIN, SAI
S508	LES. TRAUMA. SUPERF. DE L'AV-B., NCA	T354	GELURE DU MB. SUP., SAI
S509	LES. TRAUMA. SUPERF. DE L'AV-B., SAI	T355	GELURE DU MB. INF., SAI
S510	PLAIE OUV. DU COUDE	T356	GELURE DE PARTIES MULT. DU CORPS, SAI
S517	PLAIES OUV. MULT. DE L'AV-B.	T357	GELURE, SAI, DE LOC. SAI
S518	PLAIE OUV. D'AUTRES PARTIES DE L'AV-B.	T690	MAIN ET PIED D'IMMERSION
S519	PLAIE OUV. DE L'AV-B., PARTIE SAI	T691	ENGELURES
S607	LES. TRAUMA. SUPERF. MULT. POIGNET, MAIN	T793	INFECT. POST-TRAUMA. D'UNE PLAIE, NCA
S608	LES. TRAUMA. SUPERF. POIGNET, MAIN, NCA	T8130	EVISCEATION POSTOP.
S609	LES. TRAUMA. SUPERF. POIGNET, MAIN, SAI	T8138	DESUNIONS D'UNE PLAIE OP. NCA, NCA/SAI
S610	PLAIE OUV. DE DOIGT SAI	Z420	SOINS DE CTRL. COMPRENANT UNE OP. PLAST. DE LA TETE ET DU COU
S611	PLAIE OUV. DE DOIGT AVEC LES. DE L'ONGLE	Z421	SOINS DE CTRL. COMPRENANT UNE OP. PLAST. DU SEIN
S617	PLAIES OUV. MULT. POIGNET, MAIN	Z422	SOINS DE CTRL. COMPRENANT UNE OP. PLAST. D'AUTRES PARTIES DU TRONC
S618	PLAIE OUV. D'AUTRES PARTIES POIGNET, MAIN	Z480	SURV. DES SUTURES ET PANSEMENTS CHIR.
S619	PLAIE OUV. POIGNET, MAIN, PARTIE SAI		

Liste n° 1407 : Affections de la peau et tissus souscutanés, adulte

A067	AMIBIASE CUTANEE	B851	PEDICULOSE DUE A PEDICULUS HUMANUS CORPORIS
A184	TUBERC. DE LA PEAU ET DU TISSU CELL. /S-CUT.	B852	PEDICULOSE, SAI
A201	PESTE CUTANEE	B853	PHTIRIASE
A220	CHARBON CUTANE	B854	INFESTATION MIXTE, PEDICULOSE ET PHTIRIASE
A260	ERYSIPELOIDE CUTANEE	B86	GALE
A268	ERYSIPELOIDE, NCA	B870	MYIASE CUTANEE
A269	ERYSIPELOIDE, SAI	B871	MYIASE DES PLAIES CUTANEEES
A311	INFECT. CUTANEE A MYCOBACTERIES ATYPIQUES	C000	T.M. DE LA LEVRE SUP., SAI
A320	LISTERIOSE CUTANEE	C001	T.M. DE LA LEVRE INF., SAI
A363	DIPHTERIE CUTANEE	C002	T.M. DE LA LEVRE SAI, BORD LIBRE
A431	NOCARDIOSE CUTANEE	C003	T.M. DE LA LEVRE SUP., FACE INT.
A441	BARTONELLOSE CUTANEE ET CUTANEO-MUQ.	C004	T.M. DE LA LEVRE INF., FACE INT.
A46	ERYSIPELE	C005	T.M. DE LA LEVRE, SAI, FACE INT.
A480	GANGRENE GAZEUSE	C006	T.M. DE LA COMMISSURE DES LEVRES
A503	OCULOPATHIE SYPHILITIQUE CONG. TARDIVE	C008	T.M. A LOC. CONTIGUES DE LA LEVRE
A513	SYPHILIS IIRE. DE LA PEAU ET DES MUQ.	C009	T.M. DE LA LEVRE, SAI
A543	INFECT. GONO. DE L'OEIL	C01	T.M. DE LA BASE DE LA LANGUE
A55	LYMPHOGRANULOMATOSE VENERIENNE A CHLAMYDIA	C430	MELANOME MALIN DE LA LEVRE
A57	CHANCRE MOU	C431	MELANOME MALIN DE LA PAUPIERE, Y COMPRIS LE CANTHUS
A58	GRANULOME INGUINAL	C432	MELANOME MALIN DE L'OREILLE ET DU CONDUIT AUDITIF EXT.
A660	LES. INITIALES DU PIAN	C433	MELANOME MALIN DE LA FACE, PARTIES NCA OU SAI
A661	PAPILLOMES MULT. ET PIAN PLANTAIRE HUMIDE	C434	MELANOME MALIN DU CUIR CHEVELU ET DU COU
A662	LES. CUTANEEES PRECOSES DU PIAN, NCA	C435	MELANOME MALIN DU TRONC
A663	HYPERKERATOSE PIANIQUE	C436	MELANOME MALIN DU MB. SUP., Y COMPRIS L'EPAULE
A664	GOMMES ET ULCERES PIANIQUES	C437	MELANOME MALIN DU MB. INF., Y COMPRIS LA HANCHE
A665	GANGOSA	C438	LES. A LOC. CONTIGUES D'UN MELANOME MALIN DE LA PEAU
A670	LES. INITIALES DE LA PINTA	C439	MELANOME DE LA PEAU, SAI
A671	LES. INTERMEDIAIRES DE LA PINTA	C440	T.M. DE LA FACE CUTANEE DE LA LEVRE
A672	LES. TARDIVES DE LA PINTA	C441	T.M. DE LA PEAU DE LA PAUPIERE, Y COMPRIS LE CANTHUS
A673	LES. MIXTES DE LA PINTA	C442	T.M. DE LA PEAU DE L'OREILLE ET DU CONDUIT AUDITIF EXT.
A679	PINTA, SAI	C443	T.M. DE LA PEAU DE LA FACE, PARTIES NCA OU SAI
B000	ECZEMA HERPETIQUE	C444	T.M. DE LA PEAU DU CUIR CHEVELU ET DU COU
B001	DERMITE VESICULAIRE DUE AU VIRUS DE L'HERPES	C445	T.M. DE LA PEAU DU TRONC
B005	AFF. OCULAIRES DUES AU VIRUS DE L'HERPES	C446	T.M. DE LA PEAU DU MB. SUP., Y COMPRIS L'EPAULE
B019	VARICELLE, SAI	C447	T.M. DE LA PEAU DU MB. INF., Y COMPRIS LA HANCHE
B023	ZONA OPHTALMIQUE	C448	T.M. A LOC. CONTIGUES DE LA PEAU
B029	ZONA, SAI	C449	T.M. DE LA PEAU, SAI
B069	RUBEOLE, SAI	C460	SARCOMME DE KAPOSI DE LA PEAU
B07	VERRUES D'ORIGINE VIRALE	C792	T.M. IIRE. DE LA PEAU
B080	INFECT. A ORTHOPOXVIRUS, NCA	D030	MELANOME IN SITU DE LA LEVRE
B081	MOLLUSCUM CONTAGIOSUM	D031	MELANOME IN SITU DE LA PAUPIERE, Y COMPRIS LE CANTHUS
B082	EXANTHEME SUBIT	D032	MELANOME IN SITU DE L'OREILLE ET DU CONDUIT AUDITIF EXT.
B083	ERYTHEME INFECT.	D033	MELANOME IN SITU DE PARTIES DE LA FACE, NCA OU SAI
B09	INFECT. VIRALE CARACTERISEE PAR LES. CUTANEO-MUQ., SAI	D034	MELANOME IN SITU DU CUIR CHEVELU ET DU COU
B350	TEIGNE DE LA BARBE ET DU CUIR CHEVELU	D035	MELANOME IN SITU DU TRONC
B351	TEIGNE DE L'ONGLE	D036	MELANOME IN SITU DU MB. SUP., Y COMPRIS L'EPAULE
B352	TEIGNE DE LA MAIN	D037	MELANOME IN SITU DU MB. INF., Y COMPRIS LA HANCHE
B353	TEIGNE DU PIED	D038	MELANOME IN SITU D'AUTRES SIEGES
B354	TEIGNE DE LA PEAU GLABRE	D039	MELANOME IN SITU, SAI
B358	DERMATOPHYTOSES, NCA	D040	CARC. IN SITU DE LA PEAU DE LA LEVRE
B359	DERMATOPHYTOSE, SAI	D041	CARC. IN SITU DE LA PEAU DE LA PAUPIERE, Y COMPRIS LE CANTHUS
B360	PITYRIASIS VERSICOLOR	D042	CARC. IN SITU DE LA PEAU DE L'OREILLE ET DU CONDUIT AUDITIF EXT.
B361	TINEA NIGRA	D043	CARC. IN SITU DE LA PEAU DES PARTIES DE LA FACE, NCA OU SAI
B362	PIEDRA BLANCHE		
B363	PIEDRA NOIRE		
B368	MYCOSES SUPERF. PREC., NCA		
B369	MYCOSE SUPERF., SAI		
B372	CANDIDOSE DE LA PEAU ET DES ONGLES		
B383	COCCIDIOIDOMYCOSE CUTANEE		
B403	BLASTOMYCOSE CUTANEE		
B421	SPOROTRICHOSE LYMPHO-CUTANEE		
B430	CHROMOMYCOSE CUTANEE		
B452	CRYPTOCOCCOSE CUTANEE		
B463	MUCORMYCOSE CUTANEE		
B470	EUMYCETOME		
B471	ACTINOMYCETOME		
B479	MYCETOME, SAI		
B551	LEISHMANIOSE CUTANEE		
B653	DERMITE CERCARIENNE		
B850	PEDICULOSE DUE A PEDICULUS HUMANUS CAPITIS		

D044	CARC. IN SITU DE LA PEAU DU CUIR CHEVELU ET DU COU	L088	INFECT. LOC. PREC. DE LA PEAU ET DU TISSU CELL. /S-CUT., NCA
D045	CARC. IN SITU DE LA PEAU DU TRONC	L089	INFECT. LOC. DE LA PEAU ET DU TISSU CELL. /S-CUT., SAI
D046	CARC. IN SITU DE LA PEAU DU MB. SUP., Y COMPRIS L'EPAULE	L100	PEMPHIGUS VULGAIRE
D047	CARC. IN SITU DE LA PEAU DU MB. INF., Y COMPRIS LA HANCHE	L101	PEMPHIGUS VEGETANT
D048	CARC. IN SITU DE LA PEAU D'AUTRES SIEGES	L102	PEMPHIGUS FOLIACE
D049	CARC. IN SITU DE LA PEAU, SAI	L103	PEMPHIGUS BRESILIEN
D100	T.B. DE LA LEVRE	L104	PEMPHIGUS ERYTHEMATEUX
D101	T.B. DE LA LANGUE	L105	PEMPHIGUS MEDICAM.
D102	T.B. DU PLANCHER DE LA BOUCHE	L108	PEMPHIGUS, NCA
D103	T.B. DE PARTIES DE LA BOUCHE, NCA OU SAI	L109	PEMPHIGUS, SAI
D104	T.B. D'UNE AMYGDALÉ	L110	KERATOSE FOLLICULAIRE ACQUISE
D220	NAEVUS A MELANOCYTES DE LA LEVRE	L111	DERMATOSE ACANTHOLYTIQUE TRANSIT.
D221	NAEVUS A MELANOCYTES DE LA PAUPIERE, Y COMPRIS LE CANTHUS	L118	FORMES PREC. D'ACANTHOLYSE, NCA
D222	NAEVUS A MELANOCYTES DE L'OREILLE ET DU CONDUIT AUDITIF EXT.	L119	ACANTHOLYSE, SAI
D223	NAEVUS A MELANOCYTES DES PARTIES DE LA FACE, NCA OU SAI	L120	PEMPHIGOIDE BULLEUX
D224	NAEVUS A MELANOCYTES DU CUIR CHEVELU ET DU COU	L121	PEMPHIGOIDE CICATRICIEL
D225	NAEVUS A MELANOCYTES DU TRONC	L122	MAL. CHRON. BULLEUSE DE L'ENFANCE
D226	NAEVUS A MELANOCYTES DU MB. SUP., Y COMPRIS L'EPAULE	L123	EPIDERMOLYSE BULLEUSE ACQUISE
D227	NAEVUS A MELANOCYTES DU MB. INF., Y COMPRIS LA HANCHE	L128	PEMPHIGOIDES, NCA
D229	NAEVUS A MELANOCYTES, SAI	L129	PEMPHIGOIDE, SAI
D230	T.B. DE LA PEAU DE LA LEVRE	L130	DERMITE HERPETIFORME
D231	T.B. DE LA PEAU DE LA PAUPIERE, Y COMPRIS LE CANTHUS	L131	PUSTULOSE SOUS-CORNEE
D232	T.B. DE LA PEAU DE L'OREILLE ET DU CONDUIT AUDITIF EXT.	L138	DERMATOSES BULLEUSES PREC., NCA
D233	T.B. DE LA PEAU DES PARTIES DE LA FACE, NCA OU SAI	L139	DERMATOSE BULLEUSE, SAI
D234	T.B. DE LA PEAU DU CUIR CHEVELU ET DU COU	L14	DERMATOSES BULLEUSES AVEC MAL. CL. AILL. PRURIGO DE BESNIER
D235	T.B. DE LA PEAU DU TRONC	L200	DERMITES ATOPIQUES, NCA
D236	T.B. DE LA PEAU DU MB. SUP., Y COMPRIS L'EPAULE	L208	DERMITE ATOPIQUE, SAI
D237	T.B. DE LA PEAU DU MB. INF., Y COMPRIS LA HANCHE	L209	SEBORRHEE DE LA TETE
D239	T.B. DE LA PEAU, SAI	L210	DERMITE SEBORRHEIQUE INFANTILE
D863	SARCOIDOSE DE LA PEAU	L211	DERMITES SEBORRHEIQUES, NCA
L00	SYND. D'EPIDERMOLYSE STAPHYLO. DU NOURRISSON	L218	DERMITE SEBORRHEIQUE, SAI
L010	IMPETIGO	L219	DERMITE FESSIERE DU NOURRISSON
L011	IMPETIGINISATION D'AUTRES DERMATOSES	L230	DERMITE ALLERGIQUE DE CONTACT DUE AUX METAUX
L020	ABCES CUTANE, FURONCLE ET ANTHRAX DE LA FACE	L231	DERMITE ALLERGIQUE DE CONTACT DUE AUX ADHESIFS
L021	ABCES CUTANE, FURONCLE ET ANTHRAX DU COU	L232	DERMITE ALLERGIQUE DE CONTACT DUE AUX COSMETIQUES
L022	ABCES CUTANE, FURONCLE ET ANTHRAX DU TRONC	L233	DERMITE ALLERGIQUE DE CONTACT DUE A DES MEDICAM.
L023	ABCES CUTANE, FURONCLE ET ANTHRAX DE LA FESSE	L234	DERMITE ALLERGIQUE DE CONTACT DUE AUX TEINTURES
L024	ABCES CUTANE, FURONCLE ET ANTHRAX D'UN MB.	L235	DERMITE ALLERGIQUE DE CONTACT DUE A D'AUTRES PROD. CHIM.
L028	ABCES CUTANE, FURONCLE ET ANTHRAX D'AUTRES LOC.	L236	DERMITE ALLERGIQUE DE CONTACT DUE A DES ALIMENTS
L029	ABCES CUTANE, FURONCLE ET ANTHRAX, SAI	L237	DERMITE ALLERGIQUE DE CONTACT DUE AUX VEGETAUX, SAUF ALIMENTS
L030	PHLEGMON DES DOIGTS ET DES ORTEILS	L238	DERMITE ALLERGIQUE DE CONTACT DUE A D'AUTRES AGENTS
L031	PHLEGMON D'AUTRES PARTIES D'UN MB.	L239	DERMITE ALLERGIQUE DE CONTACT, CAUSE SAI
L032	PHLEGMON DE LA FACE	L240	DERMITE IRRITANTE DE CONTACT DUE AUX DETERGENTS
L033	PHLEGMON DU TRONC	L241	DERMITE IRRITANTE DE CONTACT DUE AUX HUILES ET AUX GRAISSES
L038	PHLEGMON D'AUTRES LOC.	L242	DERMITE IRRITANTE DE CONTACT DUE AUX SOLVANTS
L039	PHLEGMON, SAI	L243	DERMITE IRRITANTE DE CONTACT DUE AUX COSMETIQUES
L040	LYMPHADENITE AIG. DE LA FACE, DE LA TETE ET DU COU	L244	DERMITE IRRITANTE DE CONTACT DUE A DES MEDICAM.
L041	LYMPHADENITE AIG. DU TRONC	L245	DERMITE IRRITANTE DE CONTACT DUE A D'AUTRES PROD. CHIM.
L042	LYMPHADENITE AIG. D'UN MB. SUP.	L246	DERMITE IRRITANTE DE CONTACT DUE A DES ALIMENTS
L043	LYMPHADENITE AIG. D'UN MB. INF.	L247	DERMITE IRRITANTE DE CONTACT DUE AUX VEGETAUX, SAUF ALIMENTS
L048	LYMPHADENITE AIG. D'AUTRES LOC.	L248	DERMITE IRRITANTE DE CONTACT DUE A D'AUTRES AGENTS
L049	LYMPHADENITE AIG., SAI	L249	DERMITE IRRITANTE DE CONTACT, CAUSE SAI
L050	SINUS PILONIDAL AVEC ABCES	L250	DERMITE DE CONTACT SAI, DUE AUX COSMETIQUES
L059	SINUS PILONIDAL, SAI	L251	DERMITE DE CONTACT SAI, DUE A DES MEDICAM.
L080	PYODERMITE	L252	DERMITE DE CONTACT SAI, DUE AUX TEINTURES
L081	ERYTHRASMA		

L253	DERMITE DE CONTACT SAI, DUE A D'AUTRES PROD. CHIM.	L5120	EPIDERMOLYSE NECROS. SUR AIG. ET DECOLL. DE 30% OU PLUS
L254	DERMITE DE CONTACT SAI, DUE A DES ALIMENTS	L5129	EPIDERMOLYSE NECROS. SUR AIG. ET DECOLL. INF. A 30% OU SAI
L255	DERMITE DE CONTACT SAI, DUE AUX VEGETAUX, SAUF ALIMENTS	L518	ERYTHEME POLYMORPHE, NCA
L258	DERMITE DE CONTACT SAI, DUE A D'AUTRES AGENTS	L519	ERYTHEME POLYMORPHE, SAI
L259	DERMITE DE CONTACT SAI, CAUSE SAI	L52	ERYTHEME NOUVEUX
L26	DERMITE EXFOLIATRICE	L530	ERYTHEME TOXIQUE
L270	ERUPTION GENERALISEE DUE A DES MEDICAM.	L531	ERYTHEME ANNULAIRE CENTRIFUGE
L271	ERUPTION LOC. DUE A DES MEDICAM.	L532	ERYTHEME MARGINE DISCOIDE DE BESNIER
L272	DERMITE DUE A L'INGESTION D'ALIMENTS	L533	ERYTHEME FIGURE CHRON., NCA
L278	DERMITE DUE A D'AUTRES SUBST. PRISES PAR VOIE INT.	L538	FORMES PREC. D'ERYTHEME, NCA
L279	DERMITE DUE A UNE SUBST. SAI PRISE PAR VOIE INT.	L539	ERYTHEME, SAI
L280	LICHEN SIMPLEX CHRON.	L540	ERYTHEME MARGINE DISCOIDE DE BESNIER AVEC UN RHUM. ARTIC. AIG.
L281	PRURIGO NODULAIRE DE HYDE	L548	ERYTHEME AVEC AUTRES MAL. CL. AILL.
L282	PRURIGO, NCA	L550	COUP DE SOLEIL DU 1ER DEGRE
L290	PRURIT ANAL	L551	COUP DE SOLEIL DU 2EME DEGRE
L291	PRURIT SCROTAL	L552	COUP DE SOLEIL DU 3EME DEGRE
L292	PRURIT VULVAIRE	L558	COUPS DE SOLEIL, NCA
L293	PRURIT ANO-GEN., SAI	L559	COUP DE SOLEIL, SAI
L298	PRURITS, NCA	L560	REAC. PHOTOTOXIQUE A UN MEDICAM.
L299	PRURIT, SAI	L561	REAC. PHOTOALLERGIQUE A UN MEDICAM.
L300	DERMITE NUMMULAIRE	L562	DERMITE DE PHOTOCONTACT
L301	DYSHIDROSE	L563	URTICAIRE SOLAIRE
L302	AUTOSENSIBILISATION CUTANEE	L564	LUCITE POLYMORPHE
L303	DERMITE INFECTEE	L568	MODIF. AIG. PREC. DE LA PEAU DUES AUX RAYONS ULTRAVIOLETS, NCA
L304	INTERTRIGO ERYTHEMATEUX	L569	MODIF. AIG. DE LA PEAU DUE AUX RAYONS ULTRAVIOLETS, SAI
L305	PITYRIASIS ALBA	L570	KERATOSE ACTINIQUE
L308	DERMITES PREC., NCA	L571	ACTINORETICULOSE
L309	DERMITE, SAI	L572	CUTIS RHOMBOIDALIS
L400	PSORIASIS VULGARIS	L573	POIKILODERMIE DE CIVATTE
L401	PSORIASIS PUSTULAIRE GENERALISE	L574	CUTIS LAXA SENILIS
L402	ACRODERMATITE CONTINUE DE HALLOPEAU	L575	GRANULOME ACTINIQUE
L403	PUSTULOSE PALMAIRE ET PLANTAIRE	L578	MODIF. DE LA PEAU NCA, DUES A UNE EXPO. CHRON. AUX RAY. NON ION.
L404	PSORIASIS EN GOUTTE	L579	MODIF. DE LA PEAU SAI, DUE A UNE EXPO. CHRON. AUX RAY. NON ION.
L405	PSORIASIS ARTHROPATHIQUE	L580	RADIODERMITE AIG.
L408	PSORIASIS, NCA	L581	RADIODERMITE CHRON.
L409	PSORIASIS, SAI	L589	RADIODERMITE, SAI
L410	PITYRIASIS LICHENOIDE ET VARIOLIFORME AIG.	L590	ERYTHEME DU AU FEU
L411	PITYRIASIS LICHENOIDE CHRON.	L598	AFF. PREC. PEAU ET TISSU CELL. /S-CUT. NCA, LIEES A UNE IRRAD.
L412	PAPULOSE LYMPHOMATOIDE	L599	AFF. DE LA PEAU ET DU TISSU CELL. /S-CUT. SAI, LIEE A UNE IRRAD.
L413	PARAPSORIASIS A PT. PLAQUES	L600	ONGLE INCARNE
L414	PARAPSORIASIS A GD. PLAQUES	L601	ONYCHOLYSE
L415	PARAPSORIASIS RETIFORME	L602	ONYCHOGRYPHOSE
L418	PARAPSORIASIS, NCA	L603	DYSTROPHIE DES ONGLES
L419	PARAPSORIASIS, SAI	L604	LIGNES DE BEAU
L42	PITYRIASIS ROSE DE GIBERT	L605	SYND. DES ONGLES JAUNES
L430	LICHEN PLAN HYPERTROPHIQUE	L608	MAL. DES ONGLES, NCA
L431	LICHEN PLAN BULLEUX	L609	MAL. DES ONGLES, SAI
L432	REAC. LICHENOIDE MEDICAM.	L620	PACHYDERMOPERIOSTOSE AVEC ONGLE HIPPOCRATIQUE
L433	LICHEN PLAN SUBAIG.	L628	MAL. DES ONGLES AVEC AUTRES MAL. CL. AILL.
L438	LICHEN PLANS, NCA	L630	ALOPECIE TOTALE
L439	LICHEN PLAN, SAI	L631	PELADE DIFFUSE
L440	PITYRIASIS RUBRA PILAIRE	L632	OPHIASE
L441	LICHEN NITIDUS	L638	PELADE, NCA
L442	LICHEN STRIE	L639	PELADE, SAI
L443	LICHEN RUBER MONILIFORME	L640	ALOPECIE ANDROGENIQUE MEDICAM.
L444	ACRODERMATITE ERYTHEMATOPAPULEUSE INFANTILE	L648	ALOPECIE ANDROGENIQUE, NCA
L448	LES. PAPULO-SQUAMEUSES PREC., NCA	L649	ALOPECIE ANDROGENIQUE, SAI
L449	LES. PAPULO-SQUAMEUSE, SAI	L650	TELOGENE
L45	LES. PAPULO-SQUAMEUSES AVEC MAL. CL. AILL.	L651	ANAGENE
L500	URTICAIRE ALLERGIQUE	L652	ALOPECIE MUCINEUSE DE PINKUS
L501	URTICAIRE IDIOP.	L658	FORMES NON CICATRICIELLES PREC. DE RAREFACTION DU SYST. PILEUX, NCA
L502	URTICAIRE PROVOQUEE PAR LE FROID ET LA CHALEUR	L659	RAREFACTION DU SYST. PILEUX NON CICATRICIELLE, SAI
L503	DERMOGRAPHISME	L660	PSEUDO-PELADE
L504	URTICAIRE PROVOQUEE PAR VIBRATION	L661	LICHEN PLANO-PILAIRE
L505	URTICAIRE CHOLINERGIQUE	L662	FOLLICULITE DECALVANTE
L506	URTICAIRE DE CONTACT	L663	PERIFOLLICULITE CAPITIS ABSCEDENS
L508	URTICAIRE, NCA	L664	FOLLICULITE ULERYTHEMATEUSE RETICULEE
L509	URTICAIRE, SAI		
L510	ERYTHEME POLYMORPHE NON BULLEUX		
L511	ERYTHEME POLYMORPHE BULLEUX		

L668	ALOPECIE CICATRICELE, NCA	L88	PYODERMITE GANGRENEUSE
L669	ALOPECIE CICATRICELE, SAI	L900	LICHEN SCLEREUX ET ATROPHIQUE
L670	TRICHOORRHIE NOUEUSE	L901	ANETODERMIE DE SCHWENINGER-BUZZI
L710	DERMITE PERIORALE	L902	ANETODERMIE DE JADASSOHN-PELLIZZARI
L711	RHINOPHYMA	L903	ATROPHODERMIE DE PASINI ET PIERINI
L718	ACNE ROSACEE, NCA	L904	ACRODERMATITE CHRON. ATROPHIANTE
L719	ACNE ROSACEE, SAI	L905	CICATRICES ET FIBROSE CUTANEE
L730	ACNE CHELOIDE	L906	STRIES ATROPHIQUES
L731	PSEUDOFOLLICULITE DE LA BARBE	L908	AFF. ATROPHIQUES DE LA PEAU, NCA
L732	HIDROSADENITE SUPPUREE	L909	AFF. ATROPHIQUE DE LA PEAU, SAI
L738	FORMES PREC. D'AFF. FOLLICULAIRES, NCA	L910	CICATRICE HYPERTROPHIQUE
L739	AFF. FOLLICULAIRE, SAI	L918	AFF. HYPERTROPHIQUES DE LA PEAU, NCA
L740	MILIAIRE ROUGE	L919	AFF. HYPERTROPHIQUE DE LA PEAU, SAI
L741	MILIAIRE CRISTALLINE	L920	GRANULOME ANNULAIRE
L742	MILIAIRE PROF.	L921	NECROBIOSE LIPOIDIQUE, NCA
L743	MILIAIRE, SAI	L922	GRANULOME EOSINOPHILE DE LA PEAU
L744	ANHIDROSE	L923	GRANULOME CUTANE ET /S-CUT. DU A LA PRESENCE D'UN C.E.
L748	AFF. DES GLD. SUDORIPARES EXOCRINES, NCA	L928	LES. GRANULOMATEUSES DE LA PEAU ET DU TISSU CELL. /S-CUT., NCA
L749	AFF. DES GLD. SUDORIPARES EXOCRINES, SAI	L929	LES. GRANULOMATEUSE DE LA PEAU ET DU TISSU CELL. /S-CUT., SAI
L750	BROMHIDROSE	L930	LUPUS ERYTHEMATEUX CHRON. OU SAI
L751	CHROMHIDROSE	L931	LUPUS ERYTHEMATEUX CUTANE SUBAIG.
L752	MILIAIRE APOCRINE	L932	LUPUS ERYTHEMATEUX LOC., NCA
L758	AFF. DES GLD. SUDORIPARES APOCRINES, NCA	L940	SCLERODERMIE LOC.
L759	AFF. DES GLD. SUDORIPARES APOCRINES, SAI	L941	SCLERODERMIE LINEAIRE
L810	HYPERPIGMENTATION POSTINFLAMMATOIRE	L942	CALCINOSE CUTANEE
L811	CHLOASMA	L943	SCLERODACTYLIE
L812	TACHES DE ROUSSEUR	L944	PAPULES DE GOTTRON
L813	TACHES CAFE AU LAIT	L945	POIKILODERMIE GENERALISEE TYPE PETGES-CLEJAT
L814	HYPERPIGMENTATIONS PAR LA MELANINE, NCA	L946	AINHUM
L815	LEUCODERMIE, NCA	L948	AFF. LOC. PREC. DU TISSU CONJ., NCA
L816	ANOM. LIEES A UNE DIMINUTION DE LA FORMATION DE MELANINE, NCA	L950	VASCULARITE LIVEDOIDE
L817	DERMATOSE PURPURIQUE PIGMENTEE	L951	ERYTHEMA ELEVATUM DIUTINUM
L818	ANOM. PREC. DE LA PIGMENTATION, NCA	L958	VASCULARITES LIMITEES A LA PEAU, NCA
L819	ANOM. DE LA PIGMENTATION, SAI	L959	VASCULARITE LIMITEE A LA PEAU, SAI
L82	KERATOSE SEBORRHEIQUE	L97	ULCERE DU MB. INF., NCA
L83	ACANTHOSIS NIGRICANS	L980	GRANULOME PYOGENIQUE
L84	CORS ET CALLOSITES	L981	DERMITE FACTICE
L850	ICHTYOSE ACQUISE	L982	DERMATOSE NEUTROPHILE FEBRILE
L851	KERATOSE PALMAIRE ET PLANTAIRE ACQUISE	L983	PHLEGMON A EOSINOPHILES
L852	KERATOSE PONCTUEE	L984	ULCERATIONS CHRON. DE LA PEAU, NCA
L853	XEROSIS CUTANE	L985	MUCINOSE CUTANEE
L858	FORMES PREC. D'EPAISSISSEMENT DE L'EPIDERMIE, NCA	L986	LES. INFILTRANTES DE LA PEAU ET DU TISSU CELL. /S-CUT., NCA
L859	EPAISSISSEMENT DE L'EPIDERMIE, SAI	L988	AFF. PREC. DE LA PEAU ET DU TISSU CELL. /S-CUT., NCA
L86	KERATODERMIE AVEC MAL. CL. AILL.	L990	AMYLOSE CUTANEE
L870	KERATOSE FOLLICULAIRE ET PARAFOLLICULAIRE PENETRANT DANS LA PEAU	L998	AFF. PREC. PEAU ET TISSU CELL. /S-CUT. NCA, AVEC MAL. CL. AILL
L871	COLLAGENOME PERFORANT VERRUCIFORME		
L872	ELASTOME PERFORANT SERPIGINEUX		
L878	ANOM. DE L'ELIMINATION TRANSEPIDERMIQUE, NCA		
L879	ANOM. DE L'ELIMINATION TRANSEPIDERMIQUE, SAI		

Liste n° 1420 : : Autres affections de la peau et des organes des sens, adulte

D170	T.B. LIPOMATEUSE PEAU, TISSU /S-CUT. DE TETE, FACE, COU	P122	HEMORR. EPICRANIEENNE SOUS-APONEVROTIQUE DUE A UN TRAUMA. OBST.
D171	T.B. LIPOMATEUSE PEAU, TISSU /S-CUT. DU TRONC	P123	MEURTRISSURE DU CUIR CHEVELU DUE A UN TRAUMA. OBST.
D172	T.B. LIPOMATEUSE PEAU, TISSU /S-CUT. DES MB.	P124	LES. DU CUIR CHEVELU LIEE A UNE SURV. ELECTRONIQUE CONTINUE
D173	T.B. LIPOMATEUSE PEAU, TISSU /S-CUT., DE SIEGES NCA OU SAI	P128	LES. DU CUIR CHEVELU DUES A UN TRAUMA. OBST., NCA
I781	NAEVUS, NON NEOPLASIQUE	P129	LES. DU CUIR CHEVELU DUE A UN TRAUMA. OBST., SAI
I881	LYMPHADENITE CHRON., SAUF MESENT.	P154	LES. FACIALE DUE A UN TRAUMA. OBST.
I888	LYMPHADENITES NON SPECIFIQUES, NCA	P156	ADIPONECROSE /S-CUT. DUE A UN TRAUMA. OBST.
I889	LYMPHADENITE, SAI	P394	INFECT. NEONAT. DE LA PEAU
I890	LYMPHOEDEME, NCA	P545	HEMORR. CUTANEE NEONAT.
I891	LYMPHANGITE	P830	SCLEREME DU N.N.
I972	LYMPHOEDEME APRES MASTECTOMIE	P831	ERYTHEME TOXIQUE DU N.N.
N806	ENDOMETRIOSE SUR CICATRICE CUTANEE	P832	ANASARQUE FOETOPLACENTAIRE
O997	MAL. PEAU ET TISSU /S-CUT. COMPLIQ. GROSS., ACCOUCH. ET LA PUERP.	P833	OEDEMES, NCA OU SAI, SPECIFIQUES DU N.N.
P120	CEPHALHEMATOME DU A UN TRAUMA. OBST.	P836	POLYPE OMBILICAL DU N.N.
P121	HEMATOME EN CHIGNON DU A UN TRAUMA. OBST.		

P838 AFF. PREC. DES TEG. SPECIFIQUES DU N.N., NCA
P839 AFF. DES TEG. SPECIFIQUES DU N.N., SAI
Q800 ICTHYOSE VULGAIRE
Q801 ICTHYOSE LIEE AU CHROMOS. X
Q802 ICTHYOSE LAMELLAIRE
Q803 ERYTHRODERMIE ICTHYOSIFORME BULLEUSE
CONG.
Q804 FOETUS ARLEQUIN
Q808 ICTHYOSES CONG., NCA
Q809 ICTHYOSE CONG., SAI
Q810 EPIDERMOLYSE BULLEUSE SIMPLE
Q811 EPIDERMOLYSE BULLEUSE LETALE
Q812 EPIDERMOLYSE BULLEUSE DYSTROPHIQUE
Q818 EPIDERMOLYSES BULLEUSES, NCA
Q819 EPIDERMOLYSE BULLEUSE, SAI
Q820 LYMPHOEDEME HERED.
Q821 XERODERMA PIGMENTOSUM
Q822 MASTOCYTOSE
Q823 INCONTINENTIA PIGMENTI
Q824 DYSPLASIE ECTODERMIQUE
Q825 NAEVUS CONG. NON NEOPLASIQUE
Q828 MALF. CONG. PREC. DE LA PEAU, NCA
Q829 MALF. CONG. DE LA PEAU, SAI
Q830 ABSENCE CONG. DE SEIN AVEC ABSENCE DE
MAMELON
Q831 SEIN SURNUMERAIRE
Q832 ABSENCE DE MAMELON
Q833 MAMELON ACCESSOIRE
Q838 MALF. CONG. DU SEIN, NCA
Q839 MALF. CONG. DU SEIN, SAI

Q841 ANOM. CONG. DE LA MORPHOLOGIE DES
CHEVEUX, NCA
Q842 ANOM. CONG. DES CHEVEUX, NCA
Q843 ANONYCHIE
Q844 LEUCONYCHIE CONG.
Q845 HYPERTROPHIE DES ONGLES
Q846 MALF. CONG. DES ONGLES, NCA
Q848 MALF. CONG. PREC. DE LA PEAU ET DES
PHANERES, NCA
Q849 MALF. CONG. DE LA PEAU ET DES PHANERES,
SAI
R208 TBL. DE LA SENSIBILITE CUTANEE, NCA OU SAI
R21 RASH ET AUTRES ERUPTIONS CUTANEEES NON
SPECIFIQUES
R220 TUMEFACTION ET MASSE LOC., NIV. TETE
R221 TUMEFACTION ET MASSE LOC., NIV. COU
R222 TUMEFACTION ET MASSE LOC., NIV. TRONC
R223 TUMEFACTION ET MASSE LOC., NIV. MB. SUP.
R224 TUMEFACTION ET MASSE LOC., NIV. MB. INF.
R227 TUMEFACTION ET MASSE LOC., SIEGES MULT.
R229 TUMEFACTION ET MASSE LOC., SAI
R234 MODIF. DU TISSU CUTANE
R238 MODIF. DE LA PEAU, NCA OU SAI
R610 HYPERHIDROSE LOC.
R611 HYPERHIDROSE GENERALISEE
R619 HYPERHIDROSE, SAI
T170 C.E. DANS UN SINUS NASAL
T171 C.E. DANS UNE NARINE
Z443 AJUST. D'UNE PROTHESE EXT. DU SEIN
Z4582 AJUST. D'UNE PROTHESE INTRA-OCULAIRE

Liste n° 1421 : : Affections de la peau et des organes des sens, enfant

A067 AMIBIASE CUTANEE
A184 TUBERC. DE LA PEAU ET DU TISSU CELL. /S-CUT.
A201 PESTE CUTANEE
A220 CHARBON CUTANE
A260 ERYSIPELOIDE CUTANEE
A268 ERYSIPELOIDE, NCA
A269 ERYSIPELOIDE, SAI
A311 INFECT. CUTANEE A MYCOBACTERIES
ATYPIQUES
A320 LISTERIOSE CUTANEE
A363 DIPHTERIE CUTANEE
A431 NOCARDIOSE CUTANEE
A441 BARTONELLOSE CUTANEE ET CUTANEO-MUQ.
A46 ERYSIPELE
A480 GANGRENE GAZEUSE
A503 OCULOPATHIE SYPHILITIQUE CONG. TARDIVE
A513 SYPHILIS IIRE. DE LA PEAU ET DES MUQ.
A543 INFECT. GONO. DE L'OEIL
A55 LYMPHOGRANULOMATOSE VENERIENNE A
CHLAMYDIA
A57 CHANCRE MOU
A58 GRANULOME INGUINAL
A660 LES. INITIALES DU PIAN
A661 PAPILLOMES MULT. ET PIAN PLANTAIRE
HUMIDE
A662 LES. CUTANEEES PRECOSES DU PIAN, NCA
A663 HYPERKERATOSE PIANIQUE
A664 GOMMES ET ULCERES PIANIQUES
A665 GANGOSA
A670 LES. INITIALES DE LA PINTA
A671 LES. INTERMEDIAIRES DE LA PINTA
A672 LES. TARDIVES DE LA PINTA
A673 LES. MIXTES DE LA PINTA
A679 PINTA, SAI
B000 ECZEMA HERPETIQUE
B001 DERMITE VESICULAIRE DUE AU VIRUS DE
L'HERPES
B005 AFF. OCULAIRES DUES AU VIRUS DE L'HERPES
B019 VARICELLE, SAI
B023 ZONA OPHTALMIQUE
B029 ZONA, SAI
B069 RUBEOLE, SAI
B07 VERRUES D'ORIGINE VIRALE

B080 INFECT. A ORTHOPOXVIRUS, NCA
B081 MOLLUSCUM CONTAGIOSUM
B082 EXANTHEME SUBIT
B083 ERYTHEME INFECT.
B09 INFECT. VIRALE CARACTERISEE PAR LES.
CUTANEO-MUQ., SAI
B350 TEIGNE DE LA BARBE ET DU CUIR CHEVELU
B351 TEIGNE DE L'ONGLE
B352 TEIGNE DE LA MAIN
B353 TEIGNE DU PIED
B354 TEIGNE DE LA PEAU GLABRE
B358 DERMATOPHYTOSES, NCA
B359 DERMATOPHYTOSE, SAI
B360 PITYRIASIS VERSICOLOR
B361 TINEA NIGRA
B362 PIEDRA BLANCHE
B363 PIEDRA NOIRE
B368 MYCOSES SUPERF. PREC., NCA
B369 MYCOSE SUPERF., SAI
B372 CANDIDOSE DE LA PEAU ET DES ONGLES
B383 COCCIDIOIDOMYCOSE CUTANEE
B403 BLASTOMYCOSE CUTANEE
B421 SPOROTRICHOSE LYMPHO-CUTANEE
B430 CHROMOMYCOSE CUTANEE
B452 CRYPTOCOCCOSE CUTANEE
B463 MUCORMYCOSE CUTANEE
B470 EUMYCETOME
B471 ACTINOMYCETOME
B479 MYCETOME, SAI
B551 LEISHMANIOSE CUTANEE
B653 DERMITE CERCARIENNE
B850 PEDICULOSE DUE A PEDICULUS HUMANUS
CAPITIS
B851 PEDICULOSE DUE A PEDICULUS HUMANUS
CORPORIS
B852 PEDICULOSE, SAI
B853 PHTIRIASIS
B854 INFESTATION MIXTE, PEDICULOSE ET PHTIRIASIS
B86 GALE
B870 MYIASE CUTANEE
B871 MYIASE DES PLAIES CUTANEEES
C000 T.M. DE LA LEVRE SUP., SAI
C001 T.M. DE LA LEVRE INF., SAI

C002	T.M. DE LA LEVRE SAI, BORD LIBRE	D170	T.B. LIPOMATEUSE PEAU, TISSU /S-CUT. DE TETE, FACE, COU
C003	T.M. DE LA LEVRE SUP., FACE INT.	D171	T.B. LIPOMATEUSE PEAU, TISSU /S-CUT. DU TRONC
C004	T.M. DE LA LEVRE INF., FACE INT.	D172	T.B. LIPOMATEUSE PEAU, TISSU /S-CUT. DES MB.
C005	T.M. DE LA LEVRE, SAI, FACE INT.	D173	T.B. LIPOMATEUSE PEAU, TISSU /S-CUT., DE SIEGES NCA OU SAI
C006	T.M. DE LA COMMISSURE DES LEVRES	D220	NAEVUS A MELANOCYTES DE LA LEVRE
C008	T.M. A LOC. CONTIGUES DE LA LEVRE	D221	NAEVUS A MELANOCYTES DE LA PAUPIERE, Y COMPRIS LE CANTHUS
C009	T.M. DE LA LEVRE, SAI	D222	NAEVUS A MELANOCYTES DE L'OREILLE ET DU CONDUIT AUDITIF EXT.
C01	T.M. DE LA BASE DE LA LANGUE	D223	NAEVUS A MELANOCYTES DES PARTIES DE LA FACE, NCA OU SAI
C430	MELANOME MALIN DE LA LEVRE	D224	NAEVUS A MELANOCYTES DU CUIR CHEVELU ET DU COU
C431	MELANOME MALIN DE LA PAUPIERE, Y COMPRIS LE CANTHUS	D225	NAEVUS A MELANOCYTES DU TRONC
C432	MELANOME MALIN DE L'OREILLE ET DU CONDUIT AUDITIF EXT.	D226	NAEVUS A MELANOCYTES DU MB. SUP., Y COMPRIS L'EPAULE
C433	MELANOME MALIN DE LA FACE, PARTIES NCA OU SAI	D227	NAEVUS A MELANOCYTES DU MB. INF., Y COMPRIS LA HANCHE
C434	MELANOME MALIN DU CUIR CHEVELU ET DU COU	D229	NAEVUS A MELANOCYTES, SAI
C435	MELANOME MALIN DU TRONC	D230	T.B. DE LA PEAU DE LA LEVRE
C436	MELANOME MALIN DU MB. SUP., Y COMPRIS L'EPAULE	D231	T.B. DE LA PEAU DE LA PAUPIERE, Y COMPRIS LE CANTHUS
C437	MELANOME MALIN DU MB. INF., Y COMPRIS LA HANCHE	D232	T.B. DE LA PEAU DE L'OREILLE ET DU CONDUIT AUDITIF EXT.
C438	LES. A LOC. CONTIGUES D'UN MELANOME MALIN DE LA PEAU	D233	T.B. DE LA PEAU DES PARTIES DE LA FACE, NCA OU SAI
C439	MELANOME DE LA PEAU, SAI	D234	T.B. DE LA PEAU DU CUIR CHEVELU ET DU COU
C440	T.M. DE LA FACE CUTANEE DE LA LEVRE	D235	T.B. DE LA PEAU DU TRONC
C441	T.M. DE LA PEAU DE LA PAUPIERE, Y COMPRIS LE CANTHUS	D236	T.B. DE LA PEAU DU MB. SUP., Y COMPRIS L'EPAULE
C442	T.M. DE LA PEAU DE L'OREILLE ET DU CONDUIT AUDITIF EXT.	D237	T.B. DE LA PEAU DU MB. INF., Y COMPRIS LA HANCHE
C443	T.M. DE LA PEAU DE LA FACE, PARTIES NCA OU SAI	D239	T.B. DE LA PEAU, SAI
C444	T.M. DE LA PEAU DU CUIR CHEVELU ET DU COU	D863	SARCOIDOSE DE LA PEAU
C445	T.M. DE LA PEAU DU TRONC	I781	NAEVUS, NON NEOPLASIQUE
C446	T.M. DE LA PEAU DU MB. SUP., Y COMPRIS L'EPAULE	I881	LYMPHADENITE CHRON., SAUF MESENT.
C447	T.M. DE LA PEAU DU MB. INF., Y COMPRIS LA HANCHE	I888	LYMPHADENITES NON SPECIFIQUES, NCA
C448	T.M. A LOC. CONTIGUES DE LA PEAU	I889	LYMPHADENITE, SAI
C449	T.M. DE LA PEAU, SAI	I890	LYMPHOEDEME, NCA
C460	SARCOME DE KAPOSI DE LA PEAU	I891	LYMPHANGITE
C792	T.M. IIRE. DE LA PEAU	I972	LYMPHOEDEME APRES MASTECTOMIE
D030	MELANOME IN SITU DE LA LEVRE	L00	SYND. D'EPIDERMOLYSE STAPHYLO. DU NOURRISSON
D031	MELANOME IN SITU DE LA PAUPIERE, Y COMPRIS LE CANTHUS	L010	IMPETIGO
D032	MELANOME IN SITU DE L'OREILLE ET DU CONDUIT AUDITIF EXT.	L011	IMPETIGINISATION D'AUTRES DERMATOSES
D033	MELANOME IN SITU DE PARTIES DE LA FACE, NCA OU SAI	L020	ABCES CUTANE, FURONCLE ET ANTHRAX DE LA FACE
D034	MELANOME IN SITU DU CUIR CHEVELU ET DU COU	L021	ABCES CUTANE, FURONCLE ET ANTHRAX DU COU
D035	MELANOME IN SITU DU TRONC	L022	ABCES CUTANE, FURONCLE ET ANTHRAX DU TRONC
D036	MELANOME IN SITU DU MB. SUP., Y COMPRIS L'EPAULE	L023	ABCES CUTANE, FURONCLE ET ANTHRAX DE LA FESSE
D037	MELANOME IN SITU DU MB. INF., Y COMPRIS LA HANCHE	L024	ABCES CUTANE, FURONCLE ET ANTHRAX D'UN MB.
D038	MELANOME IN SITU D'AUTRES SIEGES	L028	ABCES CUTANE, FURONCLE ET ANTHRAX D'AUTRES LOC.
D039	MELANOME IN SITU, SAI	L029	ABCES CUTANE, FURONCLE ET ANTHRAX, SAI
D040	CARC. IN SITU DE LA PEAU DE LA LEVRE	L030	PHLEGMON DES DOIGTS ET DES ORTEILS
D041	CARC. IN SITU DE LA PEAU DE LA PAUPIERE, Y COMPRIS LE CANTHUS	L031	PHLEGMON D'AUTRES PARTIES D'UN MB.
D042	CARC. IN SITU DE LA PEAU DE L'OREILLE ET DU CONDUIT AUDITIF EXT.	L032	PHLEGMON DE LA FACE
D043	CARC. IN SITU DE LA PEAU DES PARTIES DE LA FACE, NCA OU SAI	L033	PHLEGMON DU TRONC
D044	CARC. IN SITU DE LA PEAU DU CUIR CHEVELU ET DU COU	L038	PHLEGMON D'AUTRES LOC.
D045	CARC. IN SITU DE LA PEAU DU TRONC	L039	PHLEGMON, SAI
D046	CARC. IN SITU DE LA PEAU DU MB. SUP., Y COMPRIS L'EPAULE	L040	LYMPHADENITE AIG. DE LA FACE, DE LA TETE ET DU COU
D047	CARC. IN SITU DE LA PEAU DU MB. INF., Y COMPRIS LA HANCHE	L041	LYMPHADENITE AIG. DU TRONC
D048	CARC. IN SITU DE LA PEAU D'AUTRES SIEGES	L042	LYMPHADENITE AIG. D'UN MB. SUP.
D049	CARC. IN SITU DE LA PEAU, SAI	L043	LYMPHADENITE AIG. D'UN MB. INF.
D100	T.B. DE LA LEVRE	L048	LYMPHADENITE AIG. D'AUTRES LOC.
D101	T.B. DE LA LANGUE	L049	LYMPHADENITE AIG., SAI
D102	T.B. DU PLANCHER DE LA BOUCHE	L050	SINUS PILONIDAL AVEC ABCES
D103	T.B. DE PARTIES DE LA BOUCHE, NCA OU SAI	L059	SINUS PILONIDAL, SAI
D104	T.B. D'UNE AMYGDAL	L080	PYODERMITE
		L081	ERYTHRASMA

L088	INFECT. LOC. PREC. DE LA PEAU ET DU TISSU CELL. /S-CUT., NCA	L253	DERMITE DE CONTACT SAI, DUE A D'AUTRES PROD. CHIM.
L089	INFECT. LOC. DE LA PEAU ET DU TISSU CELL. /S-CUT., SAI	L254	DERMITE DE CONTACT SAI, DUE A DES ALIMENTS
L100	PEMPHIGUS VULGAIRE	L255	DERMITE DE CONTACT SAI, DUE AUX VEGETAUX, SAUF ALIMENTS
L101	PEMPHIGUS VEGETANT	L258	DERMITE DE CONTACT SAI, DUE A D'AUTRES AGENTS
L102	PEMPHIGUS FOLIACE	L259	DERMITE DE CONTACT SAI, CAUSE SAI
L103	PEMPHIGUS BRESILIEU	L26	DERMITE EXFOLIATRICE
L104	PEMPHIGUS ERYTHEMATEUX	L270	ERUPTION GENERALISEE DUE A DES MEDICAM.
L105	PEMPHIGUS MEDICAM.	L271	ERUPTION LOC. DUE A DES MEDICAM.
L108	PEMPHIGUS, NCA	L272	DERMITE DUE A L'INGESTION D'ALIMENTS
L109	PEMPHIGUS, SAI	L278	DERMITE DUE A D'AUTRES SUBST. PRISES PAR VOIE INT.
L110	KERATOSE FOLLICULAIRE ACQUISE	L279	DERMITE DUE A UNE SUBST. SAI PRISE PAR VOIE INT.
L111	DERMATOSE ACANTHOLYTIQUE TRANSIT.	L280	LICHEN SIMPLEX CHRON.
L118	FORMES PREC. D'ACANTHOLYSE, NCA	L281	PRURIGO NODULAIRE DE HYDE
L119	ACANTHOLYSE, SAI	L282	PRURIGO, NCA
L120	PEMPHIGOIDE BULLEUX	L290	PRURIT ANAL
L121	PEMPHIGOIDE CICATRICIEL	L291	PRURIT SCROTAL
L122	MAL. CHRON. BULLEUSE DE L'ENFANCE	L292	PRURIT VULVAIRE
L123	EPIDERMOLYSE BULLEUSE ACQUISE	L293	PRURIT ANO-GEN., SAI
L128	PEMPHIGOIDES, NCA	L298	PRURITS, NCA
L129	PEMPHIGOIDE, SAI	L299	PRURIT, SAI
L130	DERMITE HERPETIFORME	L300	DERMITE NUMMULAIRE
L131	PUSTULOSE SOUS-CORNEE	L301	DYSHIDROSE
L138	DERMATOSES BULLEUSES PREC., NCA	L302	AUTOSENSIBILISATION CUTANEE
L139	DERMATOSE BULLEUSE, SAI	L303	DERMITE INFECTEE
L14	DERMATOSES BULLEUSES AVEC MAL. CL. AILL.	L304	INTERTRIGO ERYTHEMATEUX
L200	PRURIGO DE BESNIER	L305	PITYRIASIS ALBA
L208	DERMITES ATOPIQUES, NCA	L308	DERMITES PREC., NCA
L209	DERMITE ATOPIQUE, SAI	L309	DERMITE, SAI
L210	SEBORRHEE DE LA TETE	L400	PSORIASIS VULGARIS
L211	DERMITE SEBORRHEIQUE INFANTILE	L401	PSORIASIS PUSTULAIRE GENERALISE
L218	DERMITES SEBORRHEIQUES, NCA	L402	ACRODERMATITE CONTINUE DE HALLOPEAU
L219	DERMITE SEBORRHEIQUE, SAI	L403	PUSTULOSE PALMAIRE ET PLANTAIRE
L22	DERMITE FESSIERE DU NOURRISSON	L404	PSORIASIS EN GOUTTE
L230	DERMITE ALLERGIQUE DE CONTACT DUE AUX METAUX	L405	PSORIASIS ARTHROPATHIQUE
L231	DERMITE ALLERGIQUE DE CONTACT DUE AUX ADHESIFS	L408	PSORIASIS, NCA
L232	DERMITE ALLERGIQUE DE CONTACT DUE AUX COSMETIQUES	L409	PSORIASIS, SAI
L233	DERMITE ALLERGIQUE DE CONTACT DUE A DES MEDICAM.	L410	PITYRIASIS LICHENOIDE ET VARIOLIFORME AIG.
L234	DERMITE ALLERGIQUE DE CONTACT DUE AUX TEINTURES	L411	PITYRIASIS LICHENOIDE CHRON.
L235	DERMITE ALLERGIQUE DE CONTACT DUE A D'AUTRES PROD. CHIM.	L412	PAPULOSE LYMPHOMATOIDE
L236	DERMITE ALLERGIQUE DE CONTACT DUE A DES ALIMENTS	L413	PARAPSORIASIS A PT. PLAQUES
L237	DERMITE ALLERGIQUE DE CONTACT DUE AUX VEGETAUX, SAUF ALIMENTS	L414	PARAPSORIASIS A GD. PLAQUES
L238	DERMITE ALLERGIQUE DE CONTACT DUE A D'AUTRES AGENTS	L415	PARAPSORIASIS RETIFORME
L239	DERMITE ALLERGIQUE DE CONTACT, CAUSE SAI	L418	PARAPSORIASIS, NCA
L240	DERMITE IRRITANTE DE CONTACT DUE AUX DETERGENTS	L419	PARAPSORIASIS, SAI
L241	DERMITE IRRITANTE DE CONTACT DUE AUX HUILES ET AUX GRAISSES	L42	PITYRIASIS ROSE DE GIBERT
L242	DERMITE IRRITANTE DE CONTACT DUE AUX SOLVANTS	L430	LICHEN PLAN HYPERTROPHIQUE
L243	DERMITE IRRITANTE DE CONTACT DUE AUX COSMETIQUES	L431	LICHEN PLAN BULLEUX
L244	DERMITE IRRITANTE DE CONTACT DUE A DES MEDICAM.	L432	REAC. LICHENOIDE MEDICAM.
L245	DERMITE IRRITANTE DE CONTACT DUE A D'AUTRES PROD. CHIM.	L433	LICHEN PLAN SUBAIG.
L246	DERMITE IRRITANTE DE CONTACT DUE A DES ALIMENTS	L438	LICHEN PLANS, NCA
L247	DERMITE IRRITANTE DE CONTACT DUE AUX VEGETAUX, SAUF ALIMENTS	L439	LICHEN PLAN, SAI
L248	DERMITE IRRITANTE DE CONTACT DUE A D'AUTRES AGENTS	L440	PITYRIASIS RUBRA PILAIRE
L249	DERMITE IRRITANTE DE CONTACT, CAUSE SAI	L441	LICHEN NITIDUS
L250	DERMITE DE CONTACT SAI, DUE AUX COSMETIQUES	L442	LICHEN STRIE
L251	DERMITE DE CONTACT SAI, DUE A DES MEDICAM.	L443	LICHEN RUBER MONILIFORME
L252	DERMITE DE CONTACT SAI, DUE AUX TEINTURES	L444	ACRODERMATITE ERYTHEMATOPAPULEUSE INFANTILE
		L448	LES. PAPULO-SQUAMEUSES PREC., NCA
		L449	LES. PAPULO-SQUAMEUSE, SAI
		L45	LES. PAPULO-SQUAMEUSES AVEC MAL. CL. AILL.
		L500	URTICAIRE ALLERGIQUE
		L501	URTICAIRE IDIOP.
		L502	URTICAIRE PROVOQUEE PAR LE FROID ET LA CHALEUR
		L503	DERMOGRAPHISME
		L504	URTICAIRE PROVOQUEE PAR VIBRATION
		L505	URTICAIRE CHOLINERGIQUE
		L506	URTICAIRE DE CONTACT
		L508	URTICAIRE, NCA
		L509	URTICAIRE, SAI
		L510	ERYTHEME POLYMORPHE NON BULLEUX
		L511	ERYTHEME POLYMORPHE BULLEUX

L5120	EPIDERMOLYSE NECROS. SURAIG. ET DECOLL. DE 30% OU PLUS	L668	ALOPECIE CICATRICIELLE, NCA
L5129	EPIDERMOLYSE NECROS. SURAIG. ET DECOLL. INF. A 30% OU SAI	L669	ALOPECIE CICATRICIELLE, SAI
L518	ERYTHEME POLYMORPHE, NCA	L670	TRICHORRHEXIE NOUEUSE
L519	ERYTHEME POLYMORPHE, SAI	L710	DERMITE PERIORALE
L52	ERYTHEME NOUEUX	L711	RHINOPHYMA
L530	ERYTHEME TOXIQUE	L718	ACNE ROSACEE, NCA
L531	ERYTHEME ANNULAIRE CENTRIFUGE	L719	ACNE ROSACEE, SAI
L532	ERYTHEME MARGINE DISCOIDE DE BESNIER	L730	ACNE CHELOIDE
L533	ERYTHEME FIGURE CHRON., NCA	L731	PSEUDOFOLLICULITE DE LA BARBE
L538	FORMES PREC. D'ERYTHEME, NCA	L732	HIDROSADENITE SUPPUREE
L539	ERYTHEME, SAI	L738	FORMES PREC. D'AFF. FOLLICULAIRES, NCA
L540	ERYTHEME MARGINE DISCOIDE DE BESNIER AVEC UN RHUM. ARTIC. AIG.	L739	AFF. FOLLICULAIRE, SAI
L548	ERYTHEME AVEC AUTRES MAL. CL. AILL.	L740	MILIAIRE ROUGE
L550	COUP DE SOLEIL DU 1ER DEGRE	L741	MILIAIRE CRISTALLINE
L551	COUP DE SOLEIL DU 2EME DEGRE	L742	MILIAIRE PROF.
L552	COUP DE SOLEIL DU 3EME DEGRE	L743	MILIAIRE, SAI
L558	COUPS DE SOLEIL, NCA	L744	ANHIDROSE
L559	COUP DE SOLEIL, SAI	L748	AFF. DES GLD. SUDORIPARES EXOCRINES, NCA
L560	REAC. PHOTOTOXIQUE A UN MEDICAM.	L749	AFF. DES GLD. SUDORIPARES EXOCRINES, SAI
L561	REAC. PHOTOALLERGIQUE A UN MEDICAM.	L750	BROMHIDROSE
L562	DERMITE DE PHOTOCONTACT	L751	CHROMHIDROSE
L563	URTICAIRE SOLAIRE	L752	MILIAIRE APOCRINE
L564	LUCITE POLYMORPHE	L758	AFF. DES GLD. SUDORIPARES APOCRINES, NCA
L568	MODIF. AIG. PREC. DE LA PEAU DUES AUX RAYONS ULTRAVIOLETS, NCA	L759	AFF. DES GLD. SUDORIPARES APOCRINES, SAI
L569	MODIF. AIG. DE LA PEAU DUE AUX RAYONS ULTRAVIOLETS, SAI	L810	HYPERPIGMENTATION POSTINFLAMMATOIRE
L570	KERATOSE ACTINIQUE	L811	CHLOASMA
L571	ACTINORETICULOSE	L812	TACHES DE ROUSSEUR
L572	CUTIS RHOMBOIDALIS	L813	TACHES CAFE AU LAIT
L573	POIKILODERMIE DE CIVATTE	L814	HYPERPIGMENTATIONS PAR LA MELANINE, NCA
L574	CUTIS LAXA SENILIS	L815	LEUCODERMIE, NCA
L575	GRANULOME ACTINIQUE	L816	ANOM. LIEES A UNE DIMINUTION DE LA FORMATION DE MELANINE, NCA
L578	MODIF. DE LA PEAU NCA, DUES A UNE EXPO. CHRON. AUX RAY. NON ION.	L817	DERMATOSE PURPURIQUE PIGMENTEE
L579	MODIF. DE LA PEAU SAI, DUE A UNE EXPO. CHRON. AUX RAY. NON ION.	L818	ANOM. PREC. DE LA PIGMENTATION, NCA
L580	RADIODERMITE AIG.	L819	ANOM. DE LA PIGMENTATION, SAI
L581	RADIODERMITE CHRON.	L82	KERATOSE SEBORRHEIQUE
L589	RADIODERMITE, SAI	L83	ACANTHOSIS NIGRICANS
L590	ERYTHEME DU AU FEU	L84	CORS ET CALLOSITES
L598	AFF. PREC. PEAU ET TISSU CELL. /S-CUT. NCA, LIEES A UNE IRRAD.	L850	ICHTYOSE ACQUISE
L599	AFF. DE LA PEAU ET DU TISSU CELL. /S-CUT. SAI, LIEE A UNE IRRAD.	L851	KERATOSE PALMAIRE ET PLANTAIRE ACQUISE
L600	ONGLE INCARNE	L852	KERATOSE PONCTUEE
L601	ONYCHOLYSE	L853	XEROSIS CUTANE
L602	ONYCHOGRYPHOSE	L858	FORMES PREC. D'EPAISSISSEMENT DE L'EPIDERME, NCA
L603	DYSTROPHIE DES ONGLES	L859	EPAISSISSEMENT DE L'EPIDERME, SAI
L604	LIGNES DE BEAU	L86	KERATODERMIE AVEC MAL. CL. AILL.
L605	SYND. DES ONGLES JAUNES	L870	KERATOSE FOLLICULAIRE ET PARAFOLLICULAIRE PENETRANT DANS LA PEAU
L608	MAL. DES ONGLES, NCA	L871	COLLAGENOME PERFORANT VERRUCIFORME
L609	MAL. DES ONGLES, SAI	L872	ELASTOME PERFORANT SERPIGINEUX
L620	PACHYDERMOPERIOSTOSE AVEC ONGLE HIPPOCRATIQUE	L878	ANOM. DE L'ELIMINATION TRANSEPIDERMIQUE, NCA
L628	MAL. DES ONGLES AVEC AUTRES MAL. CL. AILL.	L879	ANOM. DE L'ELIMINATION TRANSEPIDERMIQUE, SAI
L630	ALOPECIE TOTALE	L88	PYODERMITE GANGRENEUSE
L631	PELADE DIFFUSE	L890	ULCERE DE DECUBITUS STADE 1, ZONE PRESSION
L632	OPHIASE	L891	ULCERE DE DECUBITUS STADE 2
L638	PELADE, NCA	L892	ULCERE DE DECUBITUS STADE 3
L639	PELADE, SAI	L893	ULCERE DE DECUBITUS STADE 4
L640	ALOPECIE ANDROGENIQUE MEDICAM.	L899	ULCERE DE DECUBITUS ET ZONE PRESSION SAI
L648	ALOPECIE ANDROGENIQUE, NCA	L900	LICHEN SCLEREUX ET ATROPHIQUE
L649	ALOPECIE ANDROGENIQUE, SAI	L901	ANETODERMIE DE SCHWENINGER-BUZZI
L650	TELOGENE	L902	ANETODERMIE DE JADASSOHN-PELLIZZARI
L651	ANAGENE	L903	ATROPHODERMIE DE PASINI ET PIERINI
L652	ALOPECIE MUCINEUSE DE PINKUS	L904	ACRODERMATITE CHRON. ATROPHIANTE
L658	FORMES NON CICATRICIELLES PREC. DE RAREFACTION DU SYST. PILEUX, NCA	L905	CICATRICES ET FIBROSE CUTANEES
L659	RAREFACTION DU SYST. PILEUX NON CICATRICIELLE, SAI	L906	STRIES ATROPHIQUES
L660	PSEUDO-PELADE	L908	AFF. ATROPHIQUES DE LA PEAU, NCA
L661	LICHEN PLANO-PILAIRE	L909	AFF. ATROPHIQUE DE LA PEAU, SAI
L662	FOLLICULITE DECALVANTE	L910	CICATRICE HYPERTROPHIQUE
L663	PERIFOLLICULITE CAPITIS ABSCEDENS	L918	AFF. HYPERTROPHIQUES DE LA PEAU, NCA
L664	FOLLICULITE ULERYTHEMATEUSE RETICULEE	L919	AFF. HYPERTROPHIQUE DE LA PEAU, SAI
		L920	GRANULOME ANNULAIRE
		L921	NECROBIOSE LIPOIDIQUE, NCA
		L922	GRANULOME EOSINOPHILE DE LA PEAU
		L923	GRANULOME CUTANE ET /S-CUT. DU A LA PRESENCE D'UN C.E.

L928	LES. GRANULOMATEUSES DE LA PEAU ET DU TISSU CELL. /S-CUT., NCA	Q824	DYSPLASIE ECTODERMIQUE
L929	LES. GRANULOMATEUSE DE LA PEAU ET DU TISSU CELL. /S-CUT., SAI	Q825	NAEVUS CONG. NON NEOPLASIQUE
L930	LUPUS ERYTHEMATEUX CHRON. OU SAI	Q828	MALF. CONG. PREC. DE LA PEAU, NCA
L931	LUPUS ERYTHEMATEUX CUTANE SUBAIG.	Q829	MALF. CONG. DE LA PEAU, SAI
L932	LUPUS ERYTHEMATEUX LOC., NCA	Q830	ABSENCE CONG. DE SEIN AVEC ABSENCE DE MAMELON
L940	SCLERODERMIE LOC.	Q831	SEIN SURNUMERAIRE
L941	SCLERODERMIE LINEAIRE	Q832	ABSENCE DE MAMELON
L942	CALCINOSE CUTANEE	Q833	MAMELON ACCESSOIRE
L943	SCLERODACTYLIE	Q838	MALF. CONG. DU SEIN, NCA
L944	PAPULES DE GOTTRON	Q839	MALF. CONG. DU SEIN, SAI
L945	POIKILODERMIE GENERALISEE TYPE PETGES-CLEJAT	Q841	ANOM. CONG. DE LA MORPHOLOGIE DES CHEVEUX, NCA
L946	AINHUM	Q842	ANOM. CONG. DES CHEVEUX, NCA
L948	AFF. LOC. PREC. DU TISSU CONJ., NCA	Q843	ANONYCHIE
L950	VASCULARITE LIVEDOIDE	Q844	LEUCONYCHIE CONG.
L951	ERYTHEMA ELEVATUM DIUTINUM	Q845	HYPERTROPHIE DES ONGLES
L958	VASCULARITES LIMITEES A LA PEAU, NCA	Q846	MALF. CONG. DES ONGLES, NCA
L959	VASCULARITE LIMITEE A LA PEAU, SAI	Q848	MALF. CONG. PREC. DE LA PEAU ET DES PHANERES, NCA
L97	ULCERE DU MB. INF., NCA	Q849	MALF. CONG. DE LA PEAU ET DES PHANERES, SAI
L980	GRANULOME PYOGENIQUE	R02	GANGRENE, NCA
L981	DERMITE FACTICE	R208	TBL. DE LA SENSIBILITE CUTANEE, NCA OU SAI
L982	DERMATOSE NEUTROPHILE FEBRILE	R21	RASH ET AUTRES ERUPTIONS CUTANEEES NON SPECIFIQUES
L983	PHLEGMON A EOSINOPHILES	R220	TUMEFACON ET MASSE LOC., NIV. TETE
L984	ULCERATIONS CHRON. DE LA PEAU, NCA	R221	TUMEFACON ET MASSE LOC., NIV. COU
L985	MUCINOSE CUTANEE	R222	TUMEFACON ET MASSE LOC., NIV. TRONC
L986	LES. INFILTRANTES DE LA PEAU ET DU TISSU CELL. /S-CUT., NCA	R223	TUMEFACON ET MASSE LOC., NIV. MB. SUP.
L988	AFF. PREC. DE LA PEAU ET DU TISSU CELL. /S-CUT., NCA	R224	TUMEFACON ET MASSE LOC., NIV. MB. INF.
L990	AMYLOSE CUTANEE	R227	TUMEFACON ET MASSE LOC., SIEGES MULT.
L998	AFF. PREC. PEAU ET TISSU CELL. /S-CUT. NCA, AVEC MAL. CL. AILL.	R229	TUMEFACON ET MASSE LOC., SAI
N806	ENDOMETRIOSE SUR CICATRICE CUTANEE	R234	MODIF. DU TISSU CUTANE
O997	MAL. PEAU ET TISSU /S-CUT. COMPLIQ. GROSS., ACCOUCH. ET LA PUERP.	R238	MODIF. DE LA PEAU, NCA OU SAI
P120	CEPHALHEMATOME DU A UN TRAUMA. OBST.	R610	HYPERHIDROSE LOC.
P121	HEMATOME EN CHIGNON DU A UN TRAUMA. OBST.	R611	HYPERHIDROSE GENERALISEE
P122	HEMORR. EPICRANIENNE SOUS-APONEVROTICUE DUE A UN TRAUMA. OBST.	R619	HYPERHIDROSE, SAI
P123	MEURTRISSURE DU CUIR CHEVELU DUE A UN TRAUMA. OBST.	S000	LES. TRAUMA. SUPERF. DU CUIR CHEVELU
P124	LES. DU CUIR CHEVELU LIEE A UNE SURV. ELECTRONIQUE CONTINUE	S001	CONTUSION DE LA PAUPIERE ET DE LA REGION PERI-OCULAIRE
P128	LES. DU CUIR CHEVELU DUES A UN TRAUMA. OBST., NCA	S002	LES. TRAUMA. SUPERF. DE LA PAUPIERE ET DE LA REGION PERI-OCULAIRE, NCA
P129	LES. DU CUIR CHEVELU DUE A UN TRAUMA. OBST., SAI	S003	LES. TRAUMA. SUPERF. DU NEZ
P154	LES. FACIALE DUE A UN TRAUMA. OBST.	S004	LES. TRAUMA. SUPERF. DE L'OREILLE
P156	ADIPONECROSE /S-CUT. DUE A UN TRAUMA. OBST.	S005	LES. TRAUMA. SUPERF. DE LA LEVRE ET DE LA CAV. BUCC.
P394	INFECT. NEONAT. DE LA PEAU	S007	LES. TRAUMA. SUPERF. MULT. DE LA TETE
P545	HEMORR. CUTANEE NEONAT.	S008	LES. TRAUMA. SUPERF. D'AUTRES PARTIES DE LA TETE
P830	SCLEREME DU N.N.	S010	PLAIE OUV. DU CUIR CHEVELU
P831	ERYTHEME TOXIQUE DU N.N.	S011	PLAIE OUV. DE LA PAUPIERE ET DE LA REGION PERI-OCULAIRE
P832	ANASARQUE FOETOPLACENTAIRE	S012	PLAIE OUV. DU NEZ
P833	OEDEMES, NCA OU SAI, SPECIFIQUES DU N.N.	S013	PLAIE OUV. DE L'OREILLE
P836	POLYPE OMBILICAL DU N.N.	S014	PLAIE OUV. DE LA JOUE ET DE LA REGION TEMPORO-MAXILLAIRE
P838	AFF. PREC. DES TEG. SPECIFIQUES DU N.N., NCA	S015	PLAIE OUV. DE LA LEVRE ET DE LA CAV. BUCC.
P839	AFF. DES TEG. SPECIFIQUES DU N.N., SAI	S017	PLAIES OUV. MULT. DE LA TETE
Q800	ICHTYOSE VULGAIRE	S018	PLAIE OUV. D'AUTRES PARTIES DE LA TETE
Q801	ICHTYOSE LIEE AU CHROMOS. X	S080	ARRACHEMENT DU CUIR CHEVELU
Q802	ICHTYOSE LAMELLAIRE	S117	PLAIES OUV. MULT. DU COU
Q803	ERYTHRODERMIE ICHTYOSIFORME BULLEUSE CONG.	S118	PLAIE OUV. D'AUTRES PARTIES DU COU
Q804	FOETUS ARLEQUIN	S119	PLAIE OUV. DU COU, PARTIE SAI
Q808	ICHTYOSSES CONG., NCA	S200	CONTUSION DU SEIN
Q809	ICHTYOSE CONG., SAI	S201	LES. TRAUMA. SUPERF. DU SEIN, NCA OU SAI
Q810	EPIDERMOLYSE BULLEUSE SIMPLE	S203	LES. TRAUMA. SUPERF. DE LA PAROI THOR. ANT., NCA
Q811	EPIDERMOLYSE BULLEUSE LETALE	S204	LES. TRAUMA. SUPERF. DE LA PAROI THOR. POST., NCA
Q812	EPIDERMOLYSE BULLEUSE DYSTROPHIQUE	S207	LES. TRAUMA. SUPERF. MULT. DU THOR.
Q818	EPIDERMOLYSES BULLEUSES, NCA	S208	LES. TRAUMA. SUPERF. DE PARTIES NCA OU SAI DU THOR.
Q819	EPIDERMOLYSE BULLEUSE, SAI	S210	PLAIE OUV. DU SEIN
Q820	LYMPHOEDEME HERED.	S218	PLAIE OUV. D'AUTRES PARTIES DU THOR.
Q821	XERODERMA PIGMENTOSUM	S307	LES. TRAUMA. SUPERF. MULT. DE L'ABDO., LOMBES, BASSIN
Q822	MASTOCYTOSE	S308	LES. TRAUMA. SUPERF. DE L'ABDO., LOMBES, BASSIN, NCA
Q823	INCONTINENTIA PIGMENTI		

S310	PLAIE OUV. LOMBES, BASSIN	T170	C.E. DANS UN SINUS NASAL
S311	PLAIE OUV. DE LA PAROI ABDO.	T171	C.E. DANS UNE NARINE
S312	PLAIE OUV. DU PENIS	T330	GELURE SUPERF. DE LA TETE
S313	PLAIE OUV. DU SCROTUM ET DES TESTICULES	T331	GELURE SUPERF. DU COU
S314	PLAIE OUV. DU VAGIN ET DE LA VULVE	T332	GELURE SUPERF. DU THOR.
S315	PLAIE OUV. DES ORG. GEN. EXT., NCA OU SAI	T333	GELURE SUPERF. DE LA PAROI ABDO., LOMBES, BASSIN
S317	PLAIES OUV. MULT. DE L'ABDO., LOMBES, BASSIN	T334	GELURE SUPERF. DU BRAS ET DE L'AV-B.
S318	PLAIE OUV. DE PARTIES NCA OU SAI DE L'ABDO.	T335	GELURE SUPERF. POIGNET, MAIN
S407	LES. TRAUMA. SUPERF. MULT. DE L'EPAULE, BRAS	T336	GELURE SUPERF. HANCHE, CUISSE
S408	LES. TRAUMA. SUPERF. DE L'EPAULE, BRAS, NCA	T337	GELURE SUPERF. DU GENOU ET DE LA JAMBE
S409	LES. TRAUMA. SUPERF. DE L'EPAULE, BRAS, SAI	T338	GELURE SUPERF. CHEVILLE, PIED
S410	PLAIE OUV. DE L'EPAULE	T339	GELURE SUPERF. DE LOC. NCA OU SAI
S411	PLAIE OUV. DU BRAS	T340	GELURE DE LA TETE, AVEC NECROSE DES TISSUS
S417	PLAIES OUV. MULT. DE L'EPAULE, BRAS	T341	GELURE DU COU, AVEC NECROSE DES TISSUS
S418	PLAIE OUV. DE PARTIES NCA OU SAI DE LA CEINTURE SCAP.	T342	GELURE DU THOR., AVEC NECROSE DES TISSUS
S507	LES. TRAUMA. SUPERF. MULT. DE L'AV-B.	T343	GELURE DE LA PAROI ABDO., LOMBES, BASSIN, AVEC NECROSE DES TISSUS
S508	LES. TRAUMA. SUPERF. DE L'AV-B., NCA	T344	GELURE DU BRAS ET DE L'AV-B., AVEC NECROSE DES TISSUS
S509	LES. TRAUMA. SUPERF. DE L'AV-B., SAI	T345	GELURE POIGNET, MAIN, AVEC NECROSE DES TISSUS
S510	PLAIE OUV. DU COUDE	T346	GELURE HANCHE, CUISSE, AVEC NECROSE DES TISSUS
S517	PLAIES OUV. MULT. DE L'AV-B.	T347	GELURE DU GENOU ET DE LA JAMBE, AVEC NECROSE DES TISSUS
S518	PLAIE OUV. D'AUTRES PARTIES DE L'AV-B.	T348	GELURE CHEVILLE, PIED, AVEC NECROSE DES TISSUS
S519	PLAIE OUV. DE L'AV-B., PARTIE SAI	T349	GELURE DE LOC. NCA OU SAI, AVEC NECROSE DES TISSUS
S607	LES. TRAUMA. SUPERF. MULT. POIGNET, MAIN	T350	GELURE SUPERF. DE PARTIES MULT. DU CORPS
S608	LES. TRAUMA. SUPERF. POIGNET, MAIN, NCA	T351	GELURE DE PARTIES MULT. DU CORPS, AVEC NECROSE DES TISSUS
S609	LES. TRAUMA. SUPERF. POIGNET, MAIN, SAI	T352	GELURE DE LA TETE ET DU COU, SAI
S610	PLAIE OUV. DE DOIGT SAI	T353	GELURE DU THOR., DE L'ABDO., LOMBES, BASSIN, SAI
S611	PLAIE OUV. DE DOIGT AVEC LES. DE L'ONGLE	T354	GELURE DU MB. SUP., SAI
S617	PLAIES OUV. MULT. POIGNET, MAIN	T355	GELURE DU MB. INF., SAI
S618	PLAIE OUV. D'AUTRES PARTIES POIGNET, MAIN	T356	GELURE DE PARTIES MULT. DU CORPS, SAI
S619	PLAIE OUV. POIGNET, MAIN, PARTIE SAI	T357	GELURE, SAI, DE LOC. SAI
S707	LES. TRAUMA. SUPERF. MULT. HANCHE, CUISSE	T690	MAIN ET PIED D'IMMERSION
S708	LES. TRAUMA. SUPERF. HANCHE, CUISSE, NCA	T691	ENGELURES
S709	LES. TRAUMA. SUPERF. HANCHE, CUISSE, SAI	T793	INFECT. POST-TRAUMA. D'UNE PLAIE, NCA
S710	PLAIE OUV. DE LA HANCHE	T8130	EVisCERATION POSTOP.
S711	PLAIE OUV. DE LA CUISSE	T8138	DESUNIONS D'UNE PLAIE OP. NCA, NCA/SAI
S717	PLAIES OUV. MULT. HANCHE, CUISSE	Z420	SOINS DE CTRL. COMPRENANT UNE OP. PLAST. DE LA TETE ET DU COU
S718	PLAIE OUV. DE PARTIES NCA OU SAI DE LA CEINTURE PELVIENNE	Z421	SOINS DE CTRL. COMPRENANT UNE OP. PLAST. DU SEIN
S807	LES. TRAUMA. SUPERF. MULT. DE LA JAMBE	Z422	SOINS DE CTRL. COMPRENANT UNE OP. PLAST. D'AUTRES PARTIES DU TRONC
S808	LES. TRAUMA. SUPERF. DE LA JAMBE, NCA	Z443	AJUST. D'UNE PROTHESE EXT. DU SEIN
S809	LES. TRAUMA. SUPERF. DE LA JAMBE, SAI	Z4582	AJUST. D'UNE PROTHESE INTRA-OCULAIRE
S810	PLAIE OUV. DU GENOU	Z480	SURV. DES SUTURES ET PANSEMENTS CHIR.
S817	PLAIES OUV. MULT. DE LA JAMBE		
S818	PLAIE OUV. D'AUTRES PARTIES DE LA JAMBE		
S819	PLAIE OUV. DE LA JAMBE, PARTIE SAI		
S907	LES. TRAUMA. SUPERF. MULT. CHEVILLE, PIED		
S908	LES. TRAUMA. SUPERF. CHEVILLE, PIED, NCA		
S909	LES. TRAUMA. SUPERF. CHEVILLE, PIED, SAI		
S910	PLAIE OUV. DE LA CHEVILLE		
S911	PLAIE OUV. D'UN ORTEIL SAI		
S912	PLAIE OUV. D'UN ORTEIL AVEC LES. DE L'ONGLE		
S913	PLAIE OUV. D'AUTRES PARTIES DU PIED		
S917	PLAIES OUV. MULT. CHEVILLE, PIED		

CMC 15

**Hémopathies malignes et affections des organes digestifs
et génito-urinaires**

Diagnostics d'entrée dans la CMC 15

A000	CHOLERA A VIBRIO CHOLERAЕ 01, BIOVAR CHOLERAЕ	A198	TUBERC. MILIAIRES, NCA
A001	CHOLERA A VIBRIO CHOLERAЕ 01, BIOVAR EL TOR	A199	TUBERC. MILIAIRE, SAI
A009	CHOLERA, SAI	A200	PESTE BUBONIQUE
A010	FIEVRE TYPHOIDE	A207	PESTE SEPTIQUE
A011	PARATYPHOIDE A	A208	PESTE, NCA
A012	PARATYPHOIDE B	A209	PESTE, SAI
A013	PARATYPHOIDE C	A210	TULAREMIE ULCERO-GLANDULAIRE
A014	PARATYPHOIDE, SAI	A211	TULAREMIE OCULO-GLANDULAIRE
A020	ENTERITE A SALMONELLA	A213	TULAREMIE GASTRO-INTEST.
A021	SEPSIS A SALMONELLA	A217	TULAREMIE GENERALISEE
A022	INFECT. LOC. A SALMONELLA	A218	TULAREMIE, NCA
A028	INFECT. PREC. A SALMONELLA, NCA	A219	TULAREMIE, SAI
A029	SALMONELLOSE, SAI	A222	CHARBON GASTRO-INTEST.
A030	SHIGELLOSE A SHIGELLA DYSENTERIAE	A227	SEPSIS CHARBONNEUX
A031	SHIGELLOSE A SHIGELLA FLEXNERI	A228	CHARBON, NCA
A032	SHIGELLOSE A SHIGELLA BOYDII	A229	CHARBON, SAI
A033	SHIGELLOSE A SHIGELLA SONNEI	A230	BRUCELLOSE A BRUCELLA MELITENSIS
A038	SHIGELLOSES, NCA	A231	BRUCELLOSE A BRUCELLA ABORTUS
A039	SHIGELLOSE, SAI	A232	BRUCELLOSE A BRUCELLA SUIIS
A040	INFECT. ENTEROPATHOGENE A ESCHERICHIA COLI	A233	BRUCELLOSE A BRUCELLA CANIS
A041	INFECT. ENTEROTOXIGENE A ESCHERICHIA COLI	A238	BRUCELLOSES, NCA
A042	INFECT. ENTERO-INVASIVE A ESCHERICHIA COLI	A239	BRUCELLOSE, SAI
A043	INFECT. ENTERO-HEMORR. A ESCHERICHIA COLI	A240	MORVE
A044	INFECT. INTEST. A ESCHERICHIA COLI, NCA	A241	MELIOIDOSE AIG. ET GALOPANTE
A045	ENTERITE A CAMPYLOBACTER	A242	MELIOIDOSE SUBAIG. ET CHRON.
A046	ENTERITE A YERSINIA ENTEROCOLITICA	A243	MELIOIDOSES, NCA
A047	ENTEROCOLITE A CLOSTRIDIUM DIFFICILE	A244	MELIOIDOSE, SAI
A048	INFECT. INTEST. BACT. PREC., NCA	A250	SPIRILLOSE
A049	INFECT. INTEST. BACT., SAI	A251	STREPTOBACILLOSE
A050	INTOX. ALIMENTAIRE A STAPHYLO.	A259	FIEVRE CAUSEE PAR MORSURE DE RAT, SAI
A051	BOTULISME	A267	SEPSIS A ERYSIPELOTHRIX
A052	INTOX. ALIMENTAIRE A CLOSTRIDIUM PERFRINGENS	A270	LEPTOSPIROSE ICTERO-HEMORR.
A053	INTOX. ALIMENTAIRE A VIBRIO PARAHAEMOLYTICUS	A278	LEPTOSPIROSE, NCA
A054	INTOX. ALIMENTAIRE A BACILLUS CEREUS	A279	LEPTOSPIROSE, SAI
A058	INTOX. BACT. D'ORIGINE ALIMENTAIRE PREC., NCA	A280	PASTEURELLOSE
A059	INTOX. BACT. D'ORIGINE ALIMENTAIRE, SAI	A281	MAL. DES GRIFFES DU CHAT
A060	DYSENTERIE AMIBIENNE	A282	YERSINIOSE EXTRA-INTEST.
A061	AMIBIASE INTEST. CHRON.	A288	ANTHROPOZOONOSES BACT. PREC., NCA
A062	COLITE AMIBIENNE NON DYSENTERIQUE	A300	LEPRE INDETERMINEE
A063	AMOEBOME	A301	LEPRE TUBERCULOIDE
A064	ABCES AMIBIEN DU FOIE	A302	LEPRE TUBERCULOIDE DE TYPE INTERMEDIAIRE ATYPIQUE
A068	LOC. D'UNE INFECT. AMIBIENNE, NCA	A303	LEPRE DE TYPE INTERMEDIAIRE ATYPIQUE
A069	AMIBIASE, SAI	A304	LEPRE LEPROMATEUSE DE TYPE INTERMEDIAIRE ATYPIQUE
A070	BALANTIDIOSE	A305	LEPRE LEPROMATEUSE
A071	GIARDIASE	A308	LEPRE, NCA
A072	CRYPTOSPORIDIOSE	A309	LEPRE, SAI
A073	INFECT. A ISOSPORA	A318	INFECT. A MYCOBACTERIES ATYPIQUES, NCA
A078	MAL. INTEST. PREC., A PROTOZOAIRES, NCA	A319	INFECT. A MYCOBACTERIES ATYPIQUES, SAI
A079	MAL. INTEST. A PROTOZOAIRES, SAI	A327	SEPSIS A LISTERIA
A080	ENTERITE A ROTAVIRUS	A328	LISTERIOSE, NCA
A081	GASTRO-ENTEROPATHIE A L'AGENT DE NORWALK	A329	LISTERIOSE, SAI
A082	ENTERITE A ADENOVIRUS	A33	TETANOS NEONAT.
A083	ENTERITES VIRALES, NCA	A34	TETANOS OBST.
A084	INFECT. INTEST. VIRALES, SAI	A35	TETANOS, NCA OU SAI
A085	INFECT. INTEST. PREC., NCA	A360	DIPHTERIE PHARYNGEE
A090	GASTROENTERITE COLITE INFECT. NCA/SAI	A361	DIPHTERIE RHINOPHARYNGEE
A099	GASTROENTERITE COLITE ORIGINE SAI	A362	DIPHTERIE LARYNGEE
A181	TUBERC. DE L'APP. GEN-URIN.	A368	DIPHTERIE, NCA
A182	ADENOPATHIE TUBERC. PERIPH.	A369	DIPHTERIE, SAI
A183	TUBERC. DE L'INTESTIN, DU PERITOINE ET DES GGL. MESENT.	A38	SCARLATINE
A187	TUBERC. DES SURRENALES	A391	SYND. DE WATERHOUSE-FRIDERICHSEN
A188	TUBERC. D'AUTRES ORG. PREC.	A398	INFECT. A MENINGO., NCA
A190	TUBERC. MILIAIRE AIG., LOC. UNIQUE ET PREC.	A399	INFECT. A MENINGO., SAI
A191	TUBERC. MILIAIRE AIG., SIEGES MULT.	A400	SEPSIS A STREPTO., GROUPE A
A192	TUBERC. MILIAIRE AIG., SAI	A401	SEPSIS A STREPTO., GROUPE B
		A402	SEPSIS A STREPTO., GROUPE D
		A403	SEPSIS A STREPTOCOCCUS PNEUMONIAE
		A408	SEPSIS A STREPTO., NCA
		A409	SEPSIS A STREPTO., SAI
		A410	SEPSIS A STAPHYLO. DORES
		A411	SEPSIS A D'AUTRES STAPHYLO. PREC.
		A412	SEPSIS A STAPHYLO., SAI
		A413	SEPSIS A HAEMOPHILUS INFLUENZAE

A414	SEPSIS A MICRO-ORG. ANAEROBIES	A692	MAL. DE LYME
A415	SEPSIS A D'AUTRES MICRO-ORG. GRAM NEGATIF	A698	INFECT. A SPIROCHETES PREC., NCA
A418	SEPSIS PREC., NCA	A699	INFECT. A SPIROCHETES, SAI
A419	SEPSIS, SAI	A748	INFECT. A CHLAMYDIA PREC., NCA
A421	ACTINOMYCOSE ABDO.	A749	INFECT. A CHLAMYDIA, SAI
A422	ACTINOMYCOSE CERVICO-FACIALE	A750	TYPHUS EPIDEMIQUE A POUX DU A RICKETTSIA PROWAZEKII
A427	SEPSIS ACTINOMYCOSIQUE	A751	TYPHUS RESURGENT
A428	ACTINOMYCOSE, NCA	A752	TYPHUS A RICKETTSIA TYPHI
A429	ACTINOMYCOSE, SAI	A753	TYPHUS A RICKETTSIA TSUTSUGAMUSHI
A438	NOCARDIOSE, NCA	A759	TYPHUS, SAI
A439	NOCARDIOSE, SAI	A770	FIEVRE POURPREE A RICKETTSIA RICKETTSII
A440	BARTONELLOSE GENERALISEE	A771	FIEVRE POURPREE A RICKETTSIA CONORII
A448	BARTONELLOSE, NCA	A772	FIEVRE POURPREE DUE A RICKETTSIA SIBIRICA
A449	BARTONELLOSE, SAI	A773	FIEVRE POURPREE DUE A RICKETTSIA AUSTRALIS
A482	MAL. DES LEGIONNAIRES, SANS SIGNES PULM. SYND. DU CHOC TOXIQUE	A778	FIEVRES POURPREES, NCA
A483	SYND. DU CHOC TOXIQUE	A779	FIEVRE POURPREE, SAI
A484	FIEVRE PURPURIQUE DU BRESIL	A78	FIEVRE Q
A488	MAL. BACT. PREC., NCA	A790	FIEVRES DES TRANCHEES
A500	SYPHILIS CONG. PRECOCE, SYMPT.	A791	RICKETTSIOSE VARICELLIFORME DUE A RICKETTSIA AKARI
A501	SYPHILIS CONG. PRECOCE, LATENTE	A798	TYPES PREC. DE RICKETTSIOSE, NCA
A502	SYPHILIS CONG. PRECOCE, SAI	A799	RICKETTSIOSE, SAI
A505	FORMES TARDIVES DE SYPHILIS CONG., SYMPT., NCA	A829	RAGE, SAI
A506	SYPHILIS CONG. TARDIVE, LATENTE	A880	FIEVRE EXANTHEMATEUSE A ENTEROVIRUS
A507	SYPHILIS CONG. TARDIVE, SAI	A91	FIEVRE HEMORR. DUE AU VIRUS DE LA DENGUE
A509	SYPHILIS CONG., SAI	A920	FIEVRE DE CHIKUNGUNYA
A510	SYPHILIS GENITALE IRE.	A921	FIEVRE DUE AU VIRUS O'NYONG-NYONG
A511	SYPHILIS ANALE IRE.	A922	FIEVRE EQUINE VENEZUELIENNE
A512	SYPHILIS IRE. D'AUTRES LOC.	A923	FIÈVRE DUE À VIRUS WEST NILE
A514	SYPHILIS IIRE., NCA	A924	FIEVRE DE LA VALLEE DU RIFT
A515	SYPHILIS PRECOCE, LATENTE	A928	FIEVRES VIRALES PREC., TRANSMISES PAR DES MOUSTIQUES, NCA
A519	SYPHILIS PRECOCE, SAI	A929	FIEVRE VIRALE TRANSMISE PAR DES MOUSTIQUES, SAI
A527	FORMES TARDIVES DE SYPHILIS SYMPT., NCA	A930	FIEVRE D'OROPOUCHE
A528	SYPHILIS TARDIVE, LATENTE	A931	FIEVRE A PHLEBOTOME
A529	SYPHILIS TARDIVE, SAI	A932	FIEVRE A TIQUES DU COLORADO
A530	SYPHILIS LATENTE	A938	FIEVRES VIRALES PREC., TRANSMISES PAR DES ARTHROPODES, NCA
A539	SYPHILIS, SAI	A94	FIEVRE VIRALE TRANSMISE PAR DES ARTHROPODES, SAI
A540	INFECT. GONO. DE LA PARTIE INF. DE L'APP. GEN-URIN. SAI	A950	FIEVRE JAUNE SYLVATIQUE
A541	INFECT. GONO. DE LA PARTIE INF. DE L'APP. GEN-URIN., AVEC ABCES	A951	FIEVRE JAUNE CITADINE
A542	PELVIPERITONITE GONO. ET AUTRES INFECT. GEN-URIN. GONO.	A959	FIEVRE JAUNE, SAI
A545	PHARYNGITE GONO.	A960	FIEVRE HEMORR. DE JUNIN
A546	INFECT. GONO. DE L'ANUS ET DU RECTUM	A961	FIEVRE HEMORR. DE MACHUPO
A548	INFECT. GONO., NCA	A962	FIEVRE DE LASSA
A549	INFECT. GONO., SAI	A968	FIEVRES HEMORR. A ARENAVIRUS, NCA
A560	INFECT. A CHLAMYDIA DE LA PARTIE INF. DE L'APP. GEN-URIN.	A969	FIEVRE HEMORR. A ARENAVIRUS, SAI
A561	INFECT. A CHLAMYDIA, PELVI-PERIT. ET DES AUTRES ORG. GEN-URIN.	A980	FIEVRE HEMORR. DE CRIMEE
A562	INFECT. A CHLAMYDIA DE L'APP. GEN-URIN., SAI	A981	FIEVRE HEMORR. D'OMSK
A563	INFECT. A CHLAMYDIA DE L'ANUS ET DU RECTUM	A982	MAL. DE LA FORET DE KYASANUR
A564	INFECT. A CHLAMYDIA DU PHARYNX	A983	MAL. DE MARBURG
A568	INFECT. A CHLAMYDIA TRANSMISE PAR VOIE SEXUELLE, AUTRES LOC.	A984	MAL. A VIRUS EBOLA
A590	TRICHOMONASE URO-GEN.	A985	FIEVRE HEMORR. AVEC SYND. RENAL
A598	LOC. NCA, DE TRICHOMONASE	A988	FIEVRES HEMORR. VIRALES PREC., NCA
A599	TRICHOMONASE, SAI	A99	FIEVRE HEMORR. VIRALE, SAI
A600	INFECT. DES ORG. GEN. ET DE L'APP. GEN-URIN. PAR LE VIRUS DE L'HERPES	B002	GINGIVO-STOMATITE ET PHARYNGO-AMYGDALITE DUE AU VIRUS DE L'HERPES
A601	INFECT. MARGE CUTANEE DE L'ANUS ET RECTUM, PAR LE VIRUS DE L'HERPES	B007	MAL. DISSEMINEE DUE AU VIRUS DE L'HERPES
A609	INFECT. ANO-GEN. PAR LE VIRUS DE L'HERPES, SAI	B008	INFECT. DUE AU VIRUS DE L'HERPES, NCA
A6300	CONDYLOMES ANAUX	B009	INFECT. DUE AU VIRUS DE L'HERPES, SAI
A6308	CONDYLOMES ANO-GENITAUX NCA	B018	VARICELLE AVEC AUTRES COMPLIC.
A638	MAL. PREC. DONT LE MODE DE TRANSM. EST SEXUEL, NCA	B027	ZONA DISSEMINEE
A65	SYPHILIS NON VENERIENNE	B028	ZONA AVEC AUTRES COMPLIC.
A667	MANIF. DU PIAN, NCA	B03	VARIOLE
A668	PIAN LATENT	B04	MONKEYPOX
A669	PIAN, SAI	B053	ROUGEOLE COMPLIQ. D'UNE OTITE MOY.
A680	FIEVRE RECURRENTTE A POUX	B054	ROUGEOLE AVEC COMPLIC. INTEST.
A681	FIEVRE RECURRENTTE A TIQUES	B058	ROUGEOLE AVEC AUTRES COMPLIC.
A689	FIEVRE RECURRENTTE, SAI	B059	ROUGEOLE, SAI
A690	STOMATITE ULCERO-NECROTIQUE	B084	STOMATITE VESICULAIRE AVEC EXANTHEME, DUE A UN ENTEROVIRUS
A691	INFECT. DITES DE VINCENT, NCA	B085	PHARYNGITE VESICULAIRE DUE A UN ENTEROVIRUS
		B088	INFECT. VIRALES PREC., CARACTERISEES PAR LES. CUTANEO-MUQ., NCA

B159	HEPATITE A, SAI	B338	MAL. A VIRUS PREC., NCA
B161	HEPATITE AIG. B AVEC AGENT DELTA, SANS COMA HEPATIQUE	B340	INFECT. ADENOVIRALE, SAI
B169	HEPATITE AIG. B, SAI	B341	INFECT. ENTEROVIRALE, SAI
B170	INFECT. AIG. PAR AGENT DELTA D'UN SUJET PORTEUR DE L'HEPATITE B	B342	INFECT. CORONAVIRALE, SAI
B171	HEPATITE AIG. C	B343	INFECT. PARVOVIRALE, SAI
B172	HEPATITE AIG. E	B344	INFECT. PAPOVAVIRALE, SAI
B178	AUTRES HEPATITES VIRALES AIG.	B348	INFECT. VIRALES NCA, SIEGE SAI
B179	HEPATITE VIRALE AIG. SAI	B349	INFECT. VIRALE, SAI
B180	HEPATITE VIRALE CHRON. B AVEC AGENT DELTA	B355	TEIGNE IMBRIQUEE
B181	HEPATITE VIRALE CHRON. B SANS AGENT DELTA	B356	TEIGNE DU MB. INF.
B182	HEPATITE VIRALE CHRON. C	B373	CANDIDOSE DE LA VULVE ET DU VAGIN
B188	HEPATITES VIRALES CHRON., NCA	B374	CANDIDOSE D'AUTRES LOC. URO-GEN.
B189	HEPATITE VIRALE CHRON., SAI	B377	SEPSIS A CANDIDA
B190	HEPATITE VIRALE SAI AVEC COMA HEPAT.	B378	LOC. NCA, DE CANDIDOSE
B199	HEPATITE VIRALE SAI SANS COMA HEPAT.	B379	CANDIDOSE, SAI
B200	MAL. PAR VIH A L'ORIGINE D'UNE INFECT. MYCOBACTERIENNE	B384	MENINGITE A COCCIDIOIDOMYCOSE
B201	MAL. PAR VIH A L'ORIGINE D'AUTRES INFECT. BACT.	B387	COCCIDIOIDOMYCOSE DISSEMINEE
B202	MAL. PAR VIH A L'ORIGINE D'INFECT. A CYTOMEGALOVIRUS	B388	COCCIDIOIDOMYCOSE, NCA
B203	MAL. PAR VIH A L'ORIGINE D'AUTRES INFECT. VIRALES	B389	COCCIDIOIDOMYCOSE, SAI
B204	MAL. PAR VIH A L'ORIGINE DE CANDIDOSE	B393	HISTOPLASMOSE DISSEMINEE A HISTOPLASMA CAPSULATUM
B205	MAL. PAR VIH A L'ORIGINE D'AUTRES MYCOSES	B394	HISTOPLASMOSE A HISTOPLASMA CAPSULATUM, SAI
B206	MAL. PAR VIH A L'ORIGINE DE PNEUMOPATHIE A PNEUMOCYSTIS	B395	HISTOPLASMOSE A HISTOPLASMA DUBOISII
B207	MAL. PAR VIH A L'ORIGINE D'INFECT. MULT.	B399	HISTOPLASMOSE, SAI
B208	MAL. PAR VIH A L'ORIGINE D'AUTRES MAL. INFECT. ET PARASIT.	B407	BLASTOMYCOSE DISSEMINEE
B209	MAL. PAR VIH A L'ORIGINE D'UNE MAL. INFECT. OU PARASIT. SAI	B408	BLASTOMYCOSE, NCA
B210	MAL. PAR VIH A L'ORIGINE D'UN SARCOME DE KAPOSI	B409	BLASTOMYCOSE, SAI
B211	MAL. PAR VIH A L'ORIGINE D'UN LYMPHOME DE BURKITT	B417	PARACOCCIDIOIDOMYCOSE DISSEMINEE
B212	MAL. PAR VIH A L'ORIGINE D'AUTRES LYMPHOMES NON HODGKINIENS	B418	PARACOCCIDIOIDOMYCOSE, NCA
B213	MAL. PAR VIH A L'ORIGINE DE TUM. MAL. DES TISSUS LYMPH., HEMATO. NCA	B419	PARACOCCIDIOIDOMYCOSE, SAI
B217	MAL. PAR VIH A L'ORIGINE DE TUM. MAL. MULT.	B427	SPOROTRICHOSE DISSEMINEE
B218	MAL. PAR VIH A L'ORIGINE D'AUTRES TUM. MAL.	B428	SPOROTRICHOSE, NCA
B219	MAL. PAR VIH A L'ORIGINE D'UNE TUM. MAL., SAI	B429	SPOROTRICHOSE, SAI
B220	MAL. PAR VIH A L'ORIGINE D'UNE ENCEPHALOPATHIE	B432	ABCES ET KYSTE PHAEOHYPHOMYCOSIQUES /S-CUT.
B221	MAL. PAR VIH A L'ORIGINE D'UNE PNEUMOPATHIE LYMPHOIDE INTERST.	B438	CHROMOMYCOSE, NCA
B222	MAL. PAR VIH A L'ORIGINE D'UN SYND. CACHECTIQUE	B439	CHROMOMYCOSE, SAI
B227	MAL. PAR VIH A L'ORIGINE DE MAL. MULT. CL. AILL.	B442	ASPERGILLOSE AMYGDALIENNE
B230	SYND. D'INFECT. AIG. PAR VIH	B447	ASPERGILLOSE DISSEMINEE
B231	MAL. PAR VIH A L'ORIGINE D'ADENOPATHIES GENERALISEES	B448	ASPERGILLOSE, NCA
B232	MAL. PAR VIH A L'ORIGINE D'ANOM. HEMATO. ET IMMUN., NCA	B449	ASPERGILLOSE, SAI
B238	MAL. PAR VIH A L'ORIGINE D'AUTRES ETATS PREC.	B457	CRYPTOCOCCOSE DISSEMINEE
B24+0	PRE-SIDA (A.R.C.) SAI	B458	CRYPTOCOCCOSE, NCA
B24+1	SIDA AVERE SAI	B459	CRYPTOCOCCOSE, SAI
B24+9	INFECTION PAR LE V.I.H., SAI	B462	MUCORMYCOSE GASTRO-INTEST.
B251	HEPATITE A CYTOMEGALOVIRUS	B464	MUCORMYCOSE DISSEMINEE
B252	PANCREATITE A CYTOMEGALOVIRUS	B465	MUCORMYCOSE, SAI
B258	MAL. A CYTOMEGALOVIRUS, NCA	B468	ZYGOMYCOSES, NCA
B259	MAL. A CYTOMEGALOVIRUS, SAI	B469	ZYGOMYCOSE, SAI
B260	ORCHITE OURLIENNE	B480	LOBOMYCOSE
B263	PANCREATITE OURLIENNE	B481	RHINOSPORIDOSE
B268	OREILLONS AVEC AUTRES COMPLIC.	B482	ALLESCHERIASE
B269	OREILLONS SAI	B483	GEOTRICHOSE
B270	MONONUCLEOSE DUE A HERPESVIRUS GAMMA	B484	PENICILLIOSE
B271	MONONUCLEOSE A CYTOMEGALOVIRUS	B487	MYCOSES OPPORTUNISTES
B278	MONONUCLEOSES INFECT., NCA	B488	MYCOSES PREC., NCA
B279	MONONUCLEOSE INFECT., SAI	B508	FORMES SEVERES ET COMPLIQ. DE PALUDISME A PLASMODIUM FALCIPARUM, NCA
B333	INFECT. A RETROVIRUS, NCA	B509	PALUDISME A PLASMODIUM FALCIPARUM, SAI
		B510	PALUDISME A PLASMODIUM VIVAX, AVEC RUPTURE DE LA RATE
		B518	PALUDISME A PLASMODIUM VIVAX, AVEC AUTRES COMPLIC.
		B519	PALUDISME A PLASMODIUM VIVAX, SAI
		B520	PALUDISME A PLASMODIUM MALARIAE, AVEC ATTEINTE RENALE
		B528	PALUDISME A PLASMODIUM MALARIAE, AVEC AUTRES COMPLIC.
		B529	PALUDISME A PLASMODIUM MALARIAE, SAI
		B530	PALUDISME A PLASMODIUM OVALE
		B531	PALUDISME A PLASMODIES SIMIENNES
		B538	PALUDISMES, CONFIRM. PAR EX. PARASITO., NCA OU SAI
		B54	PALUDISME, SAI
		B550	LEISHMANIOSE VISCERALE
		B552	LEISHMANIOSE CUTANEO-MUQ.
		B559	LEISHMANIOSE, SAI

B560	TRYPANOSOMIASE A TRYPANOSOMA GAMBIESE	B787	ANGUILLULOSE DISSEMINEE
B561	TRYPANOSOMIASE A TRYPANOSOMA RHODESIENSE	B789	ANGUILLULOSE, SAI
B569	TRYPANOSOMIASE AFRICAINE, SAI	B79	INFECT. A TRICHURIS TRICHIURIA
B571	FORME AIG. DE LA MAL. DE CHAGAS SANS ATTEINTE CARD. OU SAI	B80	OXYUROSE
B573	MAL. DE CHAGAS AVEC ATTEINTE DE L'APP. DIG.	B810	ANISAKIASE
B575	MAL. DE CHAGAS AVEC ATTEINTE D'AUTRES ORG.	B811	CAPILLARIOSE INTEST.
B581	HEPATITE A TOXOPLASMA	B812	TRICHOSTRONGYLOSE
B588	TOXOPLASMOSE AVEC ATTEINTE D'AUTRES ORG.	B813	ANGIOSTRONGYLOIDOSE INTEST.
B589	TOXOPLASMOSE, SAI	B814	HELMINTHIASES INTEST. MIXTES
B59	PNEUMOCYSTOSE	B818	HELMINTHIASES INTEST. PREC., NCA
B600	BABESIOSE	B820	HELMINTHIASE INTEST., SAI
B601	ACANTHAMOEBIOSIS	B829	PARASITOSE INTEST., SAI
B602	NAEGLERIA	B830	LARVA MIGRANS VISCERALE
B6080	MICROSPORIDIOSE EXTRA-INTESTINALE	B831	GNATHOSTOMIASE
B6088	MAL. PRECISEE DUE A PROTOZOAIRES NCA	B832	ANGIOSTRONGYLOIDOSE A PARASTRONGYLUS CANTONENSIS
B650	SCHISTOSOMIASE DUE A SCHISTOSOMA HAEMATOBIIUM	B833	SYNGAMOSE
B651	SCHISTOSOMIASE DUE A SCHISTOSOMA MANSONI	B834	HIRUDINIASE INT.
B652	SCHISTOSOMIASE DUE A SCHISTOSOMA JAPONICUM	B838	HELMINTHIASES PREC., NCA
B658	SCHISTOSOMIASE, NCA	B839	HELMINTHIASE, SAI
B659	SCHISTOSOMIASE, SAI	B873	MYIASE RHINOPHARYNGEE
B660	OPISTHORCHIASE	B874	MYIASE AURICULAIRE
B661	CLONORCHIASE	B878	MYIASE D'AUTRES LOC.
B662	DICROCOELIASE	B879	MYIASE, SAI
B663	FASCIOLASE	B880	ACARIASES, NCA
B664	PARAGONIMIASE	B881	TUNGOSE
B665	FASCIOLOPSIASE	B882	INFESTATIONS PAR ARTHROPODES, NCA
B668	INFECT. PAR DOUVES PREC., NCA	B883	HIRUDINIASE EXT.
B669	INFECT. PAR DOUVES, SAI	B888	INFESTATIONS PREC., NCA
B670	INFECT. HEPATIQUE A ECHINOCOCCUS GRANULOSUS	C020	T.M. DE LA FACE DORSALE DE LA LANGUE
B673	INFECT. A ECHINOCOCCUS GRANULOSUS, AUTRES ET A LOC. MULT.	C021	T.M. DE LA POINTE ET DU BORD LAT. DE LA LANGUE
B674	INFECT. A ECHINOCOCCUS GRANULOSUS, SAI	C022	T.M. DE LA FACE ANT. DE LA LANGUE
B675	INFECT. HEPATIQUE A ECHINOCOCCUS MULTILOCULARIS	C023	T.M. DES DEUX TIERS ANT. DE LA LANGUE, SAI
B676	INFECT. A ECHINOCOCCUS MULTILOCULARIS, AUTRES ET A LOC. MULT.	C024	T.M. D'UNE AMYGDALINGUALE
B677	INFECT. A ECHINOCOCCUS MULTILOCULARIS, SAI	C028	T.M. A LOC. CONTIGUES DE LA LANGUE
B678	INFECT. HEPATIQUE A ECHINOCOCCUS, SAI	C029	T.M. DE LA LANGUE, SAI
B679	INFECT. A ECHINOCOCCUS, NCA OU SAI	C030	T.M. DE LA GENCIVE SUP.
B680	INFECT. A TAENIA SOLIUM	C031	T.M. DE LA GENCIVE INF.
B681	INFECT. A TAENIA SAGINATA	C039	T.M. DE LA GENCIVE, SAI
B689	INFECT. A TAENIA, SAI	C040	T.M. DU PLANCHER ANT. DE LA BOUCHE
B698	CYSTICERCOSE, AUTRES LOC.	C041	T.M. DU PLANCHER LAT. DE LA BOUCHE
B699	CYSTICERCOSE, SAI	C048	T.M. A LOC. CONTIGUES DU PLANCHER DE LA BOUCHE
B700	DIPHYLLOBOTRIASE	C049	T.M. DU PLANCHER DE LA BOUCHE, SAI
B701	SPARGANOSE	C050	T.M. DE LA VOUTE PALATINE
B710	HYMENOLEPIASE	C051	T.M. DU VOILE DU PALAIS
B711	INFECT. A DIPYLIDIUM	C052	T.M. DE LA LUETTE
B718	INFECT. PAR CESTODES, PREC., NCA	C058	T.M. A LOC. CONTIGUES DU PALAIS
B719	INFECT. PAR CESTODES, SAI	C059	T.M. DU PALAIS, SAI
B72	DRACUNCULOSE	C060	T.M. DE LA MUQ. DE LA JOUE
B73	ONCHOCERCOSE	C061	T.M. DU VESTIBULE DE LA BOUCHE
B740	FILARIOSE A WUCHERERIA BANCROFTI	C062	T.M. DE LA REGION RETROMOLAIRE
B741	FILARIOSE A BRUGIA MALAYI	C068	T.M. A LOC. CONTIGUES DE LA BOUCHE, PARTIES NCA OU SAI
B742	FILARIOSE A BRUGIA TIMORI	C069	T.M. DE LA BOUCHE, SAI
B743	LOASE	C07	T.M. DE LA GLD. PAROTIDE
B744	MANSONELLOSE	C080	T.M. DE LA GLD. SOUS-MAXILLAIRE
B748	FILARIOSES, NCA	C081	T.M. DE LA GLD. SUBLINGUALE
B749	FILARIOSE, SAI	C088	T.M. A LOC. CONTIGUES DES GLD. SALIVAIRES PPAL.
B75	TRICHINOSE	C089	T.M. DE LA GLD. SALIVAIRES, SAI
B760	ANKYLOSTOMOSE	C090	T.M. DE LA FOSSE AMYGDALIENNE
B761	NECATOROSE	C091	T.M. DU PILIER DE L'AMYGDAL
B768	ANKYLOSTOMIASES, NCA	C098	T.M. A LOC. CONTIGUES DE L'AMYGDAL
B769	ANKYLOSTOMIASE, SAI	C099	T.M. DE L'AMYGDAL, SAI
B770	ASCARIDIASE AVEC COMPLIC. INTEST.	C100	T.M. DU SILLON GLOSSO-EPIGLOTTIQUE
B778	ASCARIDIASE AVEC AUTRES COMPLIC.	C101	T.M. DE LA FACE ANT. DE L'EPIGLOTTE
B779	ASCARIDIASE, SAI	C102	T.M. DE LA PAROI LAT. DE L'OROPHARYNX
B780	ANGUILLULOSE INTEST.	C103	T.M. DE LA PAROI POST. DE L'OROPHARYNX
		C104	T.M. DE LA FENTE BRANCHIALE
		C108	T.M. A LOC. CONTIGUES DE L'OROPHARYNX
		C109	T.M. DE L'OROPHARYNX, SAI
		C110	T.M. DE LA PAROI SUP. DU RHINOPHARYNX
		C111	T.M. DE LA PAROI POST. DU RHINOPHARYNX
		C112	T.M. DE LA PAROI LAT. DU RHINOPHARYNX
		C113	T.M. DE LA PAROI ANT. DU RHINOPHARYNX
		C118	T.M. A LOC. CONTIGUES DE RHINOPHARYNX
		C119	T.M. DU RHINOPHARYNX, SAI

C12	T.M. DU SINUS PIRIFORME	C301	T.M. DE L'OREILLE MOY.
C130	T.M. DE LA REGION RETRO-CRICOIDIENNE	C310	T.M. DU SINUS MAXILLAIRE
C131	T.M. DU REPLI ARY-EPIGLOTTIQUE	C311	T.M. DU SINUS ETHMOIDAL
C132	T.M. DE LA PAROI POST. DE L'HYPOPHARYNX	C312	T.M. DU SINUS FRONTAL
C138	T.M. A LOC. CONTIGUES DE L'HYPOPHARYNX	C313	T.M. DU SINUS SPHENOIDAL
C139	T.M. DE L'HYPOPHARYNX, SAI	C318	T.M. A LOC. CONTIGUES DES SINUS DE LA FACE
C140	T.M. DU PHARYNX, SAI	C319	T.M. DES SINUS DE LA FACE, SAI
C142	T.M. DE L'ANNEAU DE WALDEYER	C320	T.M. DE LA GLOTTE
C148	T.M. A LOC. CONTIGUES DE LA LEVRE, DE LA CAV. BUCC. ET DU PHARYNX	C321	T.M. DE L'ETAGE SUS-GLOTTIQUE
C150	T.M. DE L'OEESOPHAGE CERV.	C322	T.M. DE L'ETAGE SOUS-GLOTTIQUE
C151	T.M. DE L'OEESOPHAGE THOR.	C323	T.M. DU CARTILAGE LARYNGE
C152	T.M. DE L'OEESOPHAGE ABDO.	C328	T.M. A LOC. CONTIGUES DU LARYNX
C153	T.M. DU TIERS SUP. DE L'OEESOPHAGE	C329	T.M. DU LARYNX, SAI
C154	T.M. DU TIERS MOY. DE L'OEESOPHAGE	C37	T.M. DU THYMUS
C155	T.M. DU TIERS INF. DE L'OEESOPHAGE	C451	MESOTHELIOME DU PERITOINE
C158	T.M. A LOC. CONTIGUES DE L'OEESOPHAGE	C457	MESOTHELIOME D'AUTRES SIEGES
C159	T.M. DE L'OEESOPHAGE, SAI	C459	MESOTHELIOME, SAI
C160	T.M. DU CARDIA	C461	SARCOME DE KAPOSI DES TISSUS MOUS
C161	T.M. DU FUNDUS	C462	SARCOME DE KAPOSI DU PALAIS
C162	T.M. DU CORPS DE L'ESTOMAC	C463	SARCOME DE KAPOSI DES GGL. LYMPH.
C163	T.M. DE L'ANTRE PYLORIQUE	C4670	SARCOME DE KAPOSI O.R.L.
C164	T.M. DU PYLORE	C4671	SARCOME DE KAPOSI DIGESTIF
C165	T.M. DE LA PT. COURBURE DE L'ESTOMAC, SAI	C4672	SARCOME DE KAPOSI PULM.
C166	T.M. DE LA GD. COURBURE DE L'ESTOMAC, SAI	C4678	SARCOME DE KAPOSI DE LOC. NCA
C168	T.M. A LOC. CONTIGUES DE L'ESTOMAC	C468	SARCOME DE KAPOSI D'ORG. MULT.
C169+0	T.M. ESTOMAC FAM. GENE CDH1	C469	SARCOME DE KAPOSI, SAI
C169+8	T.M. ESTOMAC NCA/SAI	C480	T.M. DU RETROPERITOINE
C170	T.M. DU DUODENUM	C481	T.M. DES PARTIES PREC. DU PERITOINE
C171	T.M. DU JEJUNUM	C482	T.M. DU PERITOINE, SAI
C172	T.M. DE L'ILEON	C488	T.M. A LOC. CONTIGUES DU RETROPERITOINE ET DU PERITOINE
C173	T.M. DU DIVERTICULE DE MECKEL	C490	T.M. DU TISSU CONJ. ET DES TISSUS MOUS NCA DE TETE, FACE, COU
C178	T.M. A LOC. CONTIGUES DE L'INTESTIN GRELE	C491	T.M. DU TISSU CONJ. ET DES TISSUS MOUS NCA DU MB. SUP., EPAULE
C179	T.M. DE L'INTESTIN GRELE, SAI	C492	T.M. DU TISSU CONJ. ET DES TISSUS MOUS NCA DU MB. INF., HANCHE
C180	T.M. DU CAECUM	C4930	T.M. DES VSSX DU THORAX
C181	T.M. DE L'APPENDICE	C4938	T.M. DU TISSU CONJ. ET TISSUS MOUS NCA DU THORAX
C182	T.M. DU COLON ASCENDANT	C4940	T.M. DES VSSX DE L'ABDO.
C183	T.M. DE L'ANGLE DROIT DU COLON	C4948	T.M. DU TISSU CONJ. ET TISSUS MOUS NCA DE L'ABDO.
C184	T.M. DU COLON TRANSVERSE	C4950	T.M. DES VSSX DU BASSIN
C185	T.M. DE L'ANGLE GAUCHE DU COLON	C4958	T.M. DU TISSU CONJ. ET TISSUS MOUS NCA, DU BASSIN
C186	T.M. DU COLON DESCENDANT	C496	T.M. DU TISSU CONJ. ET DES TISSUS MOUS NCA DU TRONC, SAI
C187	T.M. DU COLON SIGMOIDE	C498	T.M. A LOC. CONTIGUES DU TISSU CONJ. ET DES TISSUS MOUS NCA
C188	T.M. A LOC. CONTIGUES DU COLON	C500	T.M. DU MAMELON ET DE L'AREOLE
C189+0	SYND. DE LYNCH	C501	T.M. DE LA PARTIE CENTRALE DU SEIN
C189+8	T.M. COLON NCA/SAI	C502	T.M. DU QUADRANT SUPERO-INT. DU SEIN
C19	T.M. DE LA JONCTION RECTO-SIGMOIDIENNE	C503	T.M. DU QUADRANT INFERO-INT. DU SEIN
C20	T.M. DU RECTUM	C504	T.M. DU QUADRANT SUPERO-EXT. DU SEIN
C210	T.M. DE L'ANUS, SAI	C505	T.M. DU QUADRANT INFERO-EXT. DU SEIN
C211	T.M. DU CANAL ANAL	C506	T.M. DU PROLONGEMENT AXILLAIRE DU SEIN
C212	T.M. DE LA ZONE CLOACALE	C508	T.M. A LOC. CONTIGUES DU SEIN
C218	T.M. A LOC. CONTIGUES DU RECTUM, DE L'ANUS ET DU CANAL ANAL	C509	T.M. DU SEIN, SAI
C220	CARC. HEPATOCELLULAIRE	C510	T.M. DE LA GD. LEVRE
C221	CARC. DU CANAL BIL. INTRAHEPATIQUE	C511	T.M. DE LA PT. LEVRE
C222	HEPATOBLASTOME	C512	T.M. DU CLITORIS
C223	ANGIOSARCOME DU FOIE	C518	T.M. A LOC. CONTIGUES DE LA VULVE
C224	SARCOMES DU FOIE, NCA	C519	T.M. DE LA VULVE, SAI
C227	CARC. DU FOIE PREC., NCA	C52	T.M. DU VAGIN
C229	T.M. DU FOIE, SAI	C530	T.M. DE L'ENDOCOL
C23	T.M. DE LA VESICULE BIL.	C531	T.M. DE L'EXOCOL
C240	T.M. DU CANAL BIL. EXTRA-HEPATIQUE	C538	T.M. A LOC. CONTIGUES DU COL DE L'UTERUS
C241	T.M. DE L'AMPOULE DE VATER	C539	T.M. DU COL DE L'UTERUS, SAI
C248	T.M. A LOC. CONTIGUES DES VOIES BIL.	C540	T.M. DE L'ISTHME DE L'UTERUS
C249	T.M. DES VOIES BIL., SAI	C541	T.M. DE L'ENDOMETRE
C250	T.M. DE LA TETE DU PANCREAS	C542	T.M. DU MYOMETRE
C251	T.M. DU CORPS DU PANCREAS	C543	T.M. DU FOND DE L'UTERUS
C252	T.M. DE LA QUEUE DU PANCREAS	C548	T.M. A LOC. CONTIGUES DU CORPS DE L'UTERUS
C253	T.M. DU CANAL PANCREATIQUE	C549	T.M. DU CORPS DE L'UTERUS, SAI
C254	T.M. DU PANCREAS ENDOCRINE	C55	T.M. DE L'UTERUS, PARTIE SAI
C254+0	T.M. PANCREAS ENDOCR. NEMI	C56	T.M. DE L'OVAIRE
C254+8	T.M. PANCREAS ENDOCR. NCA/SAI	C570	T.M. D'UNE TROMPE DE FALLOPE
C257	T.M. D'AUTRES PARTIES DU PANCREAS	C571	T.M. D'UN LIG. LARGE
C258	T.M. A LOC. CONTIGUES DU PANCREAS		
C259+0	T.M. PANCREAS FAM.		
C259+8	T.M. PANCREAS NCA/SAI		
C260	T.M. DU TRACTUS INTEST.		
C261	T.M. DE LA RATE		
C268	T.M. A LOC. CONTIGUES DE L'APP. DIG.		
C300	T.M. DES FOSSES NASALES		

C572	T.M. D'UN LIG. ROND	C775	T.M. IIRE OU SAI DES GGL. LYMPH. INTRAPELVIENS
C573	T.M. D'UN PARAMETRE	C778	T.M. IIRE OU SAI DES GGL. LYMPH. DE SIEGES MULT.
C574	T.M. DES ANNEXES DE L'UTERUS, SAI	C779	T.M. IIRE OU SAI D'UN GGL. LYMPH. SAI
C577	T.M. D'AUTRES ORG. GEN. DE LA FEMME PREC.	C784	T.M. IIRE. DE L'INTESTIN GRELE
C578	T.M. A LOC. CONTIGUES DES ORG. GEN. DE LA FEMME	C785	T.M. IIRE. DU GROS INTESTIN ET DU RECTUM
C579	T.M. D'UN ORG. GEN. DE LA FEMME, SAI	C786	T.M. IIRE. DU RETROPERITOINE ET DU PERITOINE
C58	T.M. DU PLACENTA	C787	T.M. IIRE. DU FOIE ET V.B. INTRAHEP.
C600	T.M. DU PREPUCE	C788	T.M. IIRE. DES ORG. DIG., NCA OU SAI
C601	T.M. DU GLAND	C790	T.M. IIRE. DU REIN ET DU BASSINET
C602	T.M. DU CORPS DE LA VERGE	C791	T.M. IIRE. DE LA VESSIE ET DES ORG. URIN., NCA OU SAI
C608	T.M. A LOC. CONTIGUES DE LA VERGE	C796	T.M. IIRE. DE L'OVAIRE
C609	T.M. DE LA VERGE, SAI	C797	T.M. IIRE. DE LA GLD. SURRENALE
C61	T.M. DE LA PROSTATE	C798	T.M. IIRE. D'AUTRES SIEGES PREC.
C620	T.M. DU TESTICULE ECTOPIQUE	C799	T.M. IIRE. DE SIEGE NON PREC.
C621	T.M. DU TESTICULE DESCENDU	C800	T.M. DE SIEGE PRIMITIF NON PREC., AINSI DECRIT
C629	T.M. DU TESTICULE, SAI	C80+0	T.M. PRIMITIVE DE SIEGE INCONNU
C630	T.M. DE L'EPIDIDYME	C809	T.M. DE SIEGE PRIMITIF SAI
C631	T.M. DU CORDON SPERMATIQUE	C810	MAL. DE HODGKIN AVEC PREDOMINANCE LYMPHOCYTAIRE
C632	T.M. DU SCROTUM	C811	MAL. DE HODGKIN AVEC SCLEROSE NODULAIRE
C637	T.M. D'AUTRES ORG. GEN. DE L'HOMME PREC.	C812	MAL. DE HODGKIN CELLULAIRE MIXTE
C638	T.M. A LOC. CONTIGUES DES ORG. GEN. DE L'HOMME	C813	MAL. DE HODGKIN AVEC DEPLETION LYMPHOCYTAIRE
C639	T.M. D'UN ORG. GEN. DE L'HOMME, SAI	C814	LYMPHOME DE HODGKIN CLASSIQUE RICHE EN LYMPHOCYTES
C64	T.M. DU REIN, A L'EXCEPTION DU BASSINET	C817	MAL. DE HODGKIN, NCA
C65	T.M. DU BASSINET	C819	MAL. DE HODGKIN, SAI
C66	T.M. DE L'URETERE	C820	LYMPHOME FOLLICULAIRE A PT. CELL. ENCOCHEES
C670	T.M. DU TRIGONE DE LA VESSIE	C821	LYMPHOME FOLLICULAIRE AVEC PT. CELL. ENCOCHEES ET GD. CELL.
C671	T.M. DU DOME DE LA VESSIE	C822	LYMPHOME FOLLICULAIRE A GD. CELL.
C672	T.M. DE LA PAROI LAT. DE LA VESSIE	C823	LYMPHOME FOLLICULAIRE GRADE IIIa
C673	T.M. DE LA PAROI ANT. DE LA VESSIE	C824	LYMPHOME FOLLICULAIRE GRADE IIIb
C674	T.M. DE LA PAROI POST. DE LA VESSIE	C825	LYMPHOME CENTROFOLLICULAIRE DIFFUS
C675	T.M. DU COL VESICAL	C826	LYMPHOME CENTROFOLLICULAIRE CUTANE
C676	T.M. DE L'ORIFICE URETERAL	C827	LYMPHOME NON HODGKINIEN, FOLLICULAIRE, NCA
C677	T.M. DE L'OURAQUE	C829	LYMPHOME FOLLICULAIRE NON HODGKINIEN, SAI
C678	T.M. A LOC. CONTIGUES DE LA VESSIE	C830	LYMPHOME A PT. CELL.
C679	T.M. DE LA VESSIE, SAI	C831	LYMPHOME A PT. CELL. ENCOCHEES
C680	T.M. DE L'URETRE	C833	LYMPHOME A GD. CELL.
C681	T.M. DE LA GLD. URETRALE	C835	LYMPHOME LYMPHOBLASTIQUE
C688	T.M. A LOC. CONTIGUES DES ORG. URIN.	C837	T. DE BURKITT
C689	T.M. D'UN ORG. URIN., SAI	C838	LYMPHOME DIFFUS NON HODGKINIEN, NCA
C690	T.M. DE LA CONJONCTIVE	C839	LYMPHOME DIFFUS NON HODGKINIEN, SAI
C691	T.M. DE LA CORNEE	C840	MYCOSIS FONGOIDE
C692	T.M. DE LA RETINE	C841	RETICULOSE DE SEZARY
C693	T.M. DE LA CHOROIDE	C844	LYMPHOME PERIPH. A CELL. T
C694	T.M. DU CORPS CILIAIRE	C845	LYMPHOMES A CELL. T, NCA OU SAI
C695	T.M. DE LA GLD. LACRYMALE ET DU CANAL LACRYMAL	C846	LYMPHOME ANAPLASIQUE A GD. CELL. ALK+
C696	T.M. DE L'ORBITE	C847	LYMPHOME ANAPLASIQUE A GD. CELL. ALK-
C698	T.M. A LOC. CONTIGUES DE L'OEIL ET DE SES ANNEXES	C848	LYMPHOME CUTANE A CELL. T, SAI
C699	T.M. DE L'OEIL, SAI	C849	LYMPHOME A CELL. T/NK MATURES, SAI
C73	T.M. DE LA THYROIDE	C851	LYMPHOMES A CELL. B, SAI
C740	T.M. DU CORTEX DE LA SURRENALE	C852	LYMPHOME MEDIASTINAL A GD. CELL. B, SAI
C741	T.M. DE LA MEDULLOSURRENALE	C857	TYPES PREC. DE LYMPHOME NON HODGKINIEN, NCA
C749	T.M. DE LA SURRENALE, SAI	C859	LYMPHOME NON HODGKINIEN, DE TYPE SAI
C750	T.M. DE LA PARATHYROIDE	C860	LYMPHOME EXTRANODAL A CELL. T/NK, TYPE NASAL
C751	T.M. DE L'HYPHYPHYSE	C861	LYMPHOME HEPATOSPLENIQUE A CELL. T
C752	T.M. DU TRACTUS CRANIO-PHARYNGIEN	C862	LYMPHOME A CELL. T, TYPE ENTEROPATHIQUE
C753	T.M. DE L'EPIPHYSE	C863	LYMPHOME A CELL. T SIMULANT I PANNICULITE
C754	T.M. DU CORPUSCULE CAROTIDIEN	C864	LYMPHOME A CELL. NK BLASTIQUES
C755	T.M. DU GLOMUS AORT. ET AUTRES PARAGANGLIONS	C865	LYMPHOME ANGIO-IMMUNOBLASTIQUE A CELL. T
C758	T.M. DE PLUS. GLD. ENDOCRINES, SAI	C866	SYND. LYMPHOPROLIFERATIF CUTANE PRIMITIF A CELL. T, CD30+
C760	T.M. SIEGE MAL DEF. DE TETE, FACE, COU	C880	MACROGLOBULINEMIE DE WALDENSTROM
C762	T.M. SIEGE MAL DEF. DE L'ABDO.	C882	MAL. DES CHAINES LOURDES GAMMA
C763	T.M. SIEGE MAL DEF. DU PELVIS		
C764	T.M. SIEGE MAL DEF. D'UN MB. SUP.		
C765	T.M. SIEGE MAL DEF. D'UN MB. INF.		
C767	T.M. D'AUTRES SIEGES MAL DEFINIS		
C768	T.M. A LOC. CONTIGUES SIEGES MAL DEF.		
C770	T.M. IIRE OU SAI DES GGL. LYMPH. DE TETE, FACE, COU		
C771	T.M. IIRE OU SAI DES GGL. LYMPH. INTRATHOR.		
C772	T.M. IIRE OU SAI DES GGL. LYMPH. INTRA-ABDO.		
C773	T.M. IIRE OU SAI DES GGL. LYMPH. DE L'AISSELLE ET DU MB. SUP.		
C774	T.M. IIRE OU SAI DES GGL. LYMPH. INGUINAUX ET DU MB. INF.		

C883	MAL. IMMUNOPROLIFERATIVE DE L'INTESTIN GRELE	D069	CARC. IN SITU DU COL DE L'UTERUS, SAI
C884	LYMPHOME MALT	D070	CARC. IN SITU DE L'ENDOMETRE
C887	MAL. IMMUNOPROLIFERATIVES MALIGNES, NCA	D071	CARC. IN SITU DE LA VULVE
C889	MAL. IMMUNOPROLIFERATIVE, SAI	D072	CARC. IN SITU DU VAGIN
C900	MYELOME MULT.	D073	CARC. IN SITU D'ORG. GEN. DE LA FEMME, NCA OU SAI
C901	LEUCEMIE A PLASMOCYTES	D074	CARC. IN SITU DE LA VERGE
C902	PLASMOCYTOME EXTRA-MEDULLAIRE	D075	CARC. IN SITU DE LA PROSTATE
C903	PLASMOCYTOME SOLITAIRE	D076	CARC. IN SITU D'ORG. GEN. DE L'HOMME, NCA OU SAI
C910	LEUCEMIE LYMPHOBLASTIQUE AIG.	D090	CARC. IN SITU DE LA VESSIE
C911	LEUCEMIE LYMPHOIDE CHRON.	D091	CARC. IN SITU D'ORG. URIN., NCA OU SAI
C913	LEUCEMIE A PROLYMPHOCYTES	D092	CARC. IN SITU DE L'OEIL
C914	LEUCEMIE A TRICHOLEUCOCYTES	D093	CARC. IN SITU DE LA THYROIDE ET AUTRES GLD. ENDOCRINES
C915	LEUCEMIE DE L'ADULTE A CELL. T	D097	CARC. IN SITU D'AUTRES SIEGES PREC.
C916	LEUCEMIE A PROLYMPHOCYTES A CELL.	D105	T.B. D'AUTRES PARTIES DE L'OROPHARYNX
C917	LEUCEMIES LYMPHOIDES, NCA	D106	T.B. DU RHINOPHARYNX
C918	LEUCEMIE A CELL.B MATURES, TYPE BURKITT	D107	T.B. DE L'HYPOPHARYNX
C919	LEUCEMIE LYMPHOIDE, SAI	D109	T.B. DU PHARYNX, SAI
C920	LEUCEMIE MYELOIDE AIG.	D110	T.B. DE LA GLD. PAROTIDE
C921	LEUCEMIE MYELOIDE CHRON.	D117	T.B. D'AUTRES GLD. SALIVAIRES PPAL.
C922	LEUCEMIE MYELOIDE SUBAIG.	D119	T.B. DE LA GLD. SALIVAIRES PPAL., SAI
C923	SARCOMME MYELOIDE	D120	T.B. DU CAECUM
C924	LEUCEMIE PROMYELOCYTAIRE AIG.	D121	T.B. DE L'APPENDICE
C925	LEUCEMIE MYELOMONOCYTAIRE AIG.	D122	T.B. DU COLON ASCENDANT
C926	LEUCEMIE MYELOIDE AIG. AVEC ANOM. 11q23	D123	T.B. DU COLON TRANSVERSE
C927	LEUCEMIES MYELOIDES, NCA	D124	T.B. DU COLON DESCENDANT
C928	LEUCEMIE MYELOIDE AIG. AVEC DYSPLASIE DE PLUS. LIGNEES CELLULAIRES	D125	T.B. DU COLON SIGMOIDE
C929	LEUCEMIE MYELOIDE, SAI	D126+0	POLYPOSE (COLIQUE) FAM. ADENOMATEUSE
C930	LEUCEMIE MONOCYTAIRE AIG.	D126+1	POLYPOSE (COLIQUE) GENE APC
C931	LEUCEMIE MONOCYTAIRE CHRON.	D126+2	POLYPOSE (COLIQUE) GENE MYH
C933	LEUCEMIE MYELOMONOCYTAIRE JUVENILE	D126+3	POLYPOSE (COLIQUE) FESTONNEE
C937	LEUCEMIES MONOCYTAIRES, NCA	D126+4	POLYPOSE (COLIQUE) JUVENILE
C939	LEUCEMIE MONOCYTAIRE, SAI	D126+5	POLYPOSE (COLIQUE) DU PEUTZ-JEGHERS
C940	POLYGLOBULIE PRIMITIVE AIG. ET ERYTHROLEUCOSE	D126+6	POLYPOSE (COLIQUE) DANS MAL. DE COWDEN
C942	LEUCEMIE A MEGACARYOCYTES	D126+8	T.B. COLON NCA/SAI
C943	LEUCEMIE A MASTOCYTES	D127	T.B. DE LA JONCTION RECTO-SIGMOIDIENNE
C944	PANMYELOSE AIG.	D128	T.B. DU RECTUM
C946	MAL. MYELOYDYSPLASIQUE ET MYELOPROLIFERATIVE, NCA	D129	T.B. DE L'ANUS ET DU CANAL ANAL
C947	LEUCEMIES PREC., NCA	D130	T.B. DE L'OEESOPHAGE
C950	LEUCEMIE AIG. A CELL. SAI	D131	T.B. DE L'ESTOMAC
C951	LEUCEMIE CHRON. A CELL. SAI	D132	T.B. DU DUODENUM
C957	LEUCEMIES NCA, A CELL. SAI	D133	T.B. DE PARTIES DE L'INTESTIN GRELE, NCA OU SAI
C959	LEUCEMIE, SAI	D134	T.B. DU FOIE
C960	MAL. DE LETTERER-SIWE	D135	T.B. DES VOIES BIL. EXTRA-HEPATIQUES
C962	T.M. A MASTOCYTES	D136	T.B. DU PANCREAS
C964	SARCOMME A CELL. DENDRITIQUES	D137	T.B. DU PANCREAS ENDOCRINE
C965	HISTIOCYTOSE A CELL. DE LANGERHANS MULTIFOCAL ET UNISYSTEMIQUE	D1390	T.B. DE LA RATE
C966	HISTIOCYTOSE A CELL. DE LANGERHANS UNIFOCAL	D140	T.B. DE L'OREILLE MOY., DES FOSSES NASALES ET DU SINUS DE LA FACE
C967	T.M. PREC. DES TISSUS LYMPHOIDE, HEMATO. ET APPARENTES, NCA	D141	T.B. DU LARYNX
C968	SARCOMME HISTIOCYTAIRE	D150	T.B. DU THYMUS
D000	CARC. IN SITU DE LA LEVRE, DE LA CAV. BUCC. ET DU PHARYNX	D151	T.B. DU COEUR
D001	CARC. IN SITU DE L'OEESOPHAGE	D157	T.B. D'AUTRES ORG. INTRATHOR. PREC.
D002	CARC. IN SITU DE L'ESTOMAC	D174	T.B. LIPOMATEUSE DES ORG. INTRATHOR.
D010	CARC. IN SITU DU COLON	D175	T.B. LIPOMATEUSE DES ORG. INTRA-ABDO.
D011	CARC. IN SITU DE LA JONCTION RECTO-SIGMOIDIENNE	D176	T.B. LIPOMATEUSE DU CORDON SPERMATIQUE
D012	CARC. IN SITU DU RECTUM	D177	T.B. LIPOMATEUSE D'AUTRES SIEGES
D013	CARC. IN SITU DE L'ANUS ET DU CANAL ANAL	D179	T.B. LIPOMATEUSE, SAI
D014	CARC. IN SITU DE PARTIES DE L'INTESTIN, NCA OU SAI	D180	HEMANGIOME, TOUT SIEGE
D015	CARC. IN SITU DU FOIE, DE LA VESICULE ET DES VOIES BIL.	D181	LYMPHANGIOME, TOUT SIEGE
D017	CARC. IN SITU D'AUTRES ORG. DIG. PREC.	D190	T.B. DU TISSU MESOTHELIAL DE LA PLEVRE
D020	CARC. IN SITU DU LARYNX	D191	T.B. DU TISSU MESOTHELIAL DU PERITOINE
D050	CARC. IN SITU LOBULAIRE	D197	T.B. DU TISSU MESOTHELIAL D'AUTRES SIEGES
D051	CARC. IN SITU INTRACANALICULAIRE	D200	T.B. DU RETROPERITOINE
D057	CARC. IN SITU DU SEIN, NCA	D201	T.B. DU PERITOINE
D059	CARC. IN SITU DU SEIN, SAI	D210	T.B. DU TISSU CONJ. ET DES TISSUS MOUS NCA DE TETE, FACE, COU
D060	CARC. IN SITU DE L'ENDOCOL	D211	T.B. DU TISSU CONJ. ET DES TISSUS MOUS NCA DU MB. SUP., EPAULE
D061	CARC. IN SITU DE L'EXOCOL	D212	T.B. DU TISSU CONJ. ET DES TISSUS MOUS NCA DU MB. INF., HANCHE
D067	CARC. IN SITU D'AUTRES PARTIES DU COL DE L'UTERUS	D2130	T.B. DES VSSX DU THORAX
		D2138	T.B. DU TISSU CONJ. ET TISSUS MOUS NCA DU THORAX
		D2140	T.B. DES VSSX DE L'ABDO.

D2148	T.B. DU TISSU CONJ. ET TISSUS MOUS NCA DE L'ABDO.	D412	T. EV. IMPR., INC. DE L'URETERE
D2150	T.B. DES VSSX DU BASSIN	D413	T. EV. IMPR., INC. DE L'URETRE
D2158	T.B. DU TISSU CONJ. ET TISSUS MOUS NCA, DU BASSIN	D414	T. EV. IMPR., INC. DE LA VESSIE
D216	T.B. DU TISSU CONJ. ET DES TISSUS MOUS NCA DU TRONC, SAI	D417	T. EV. IMPR., INC. D'AUTRES ORG. URIN.
D219	T.B. DU TISSU CONJ. ET DES TISSUS MOUS NCA, DE SIEGE SAI	D419	T. EV. IMPR., INC. D'UN ORG. URIN., SAI
D24	T.B. DU SEIN	D440	T. EV. IMPR., INC. DE LA THYROIDE
D250	LEIOMYOME SOUS-MUQ. DE L'UTERUS	D441	T. EV. IMPR., INC. DE LA SURRENALE
D251	LEIOMYOME INTRAMURAL DE L'UTERUS	D442	T. EV. IMPR., INC. D'UNE PARATHYROIDE
D252	LEIOMYOME SOUS-SEREUX DE L'UTERUS	D443	T. EV. IMPR., INC. DE L'HYPOPHYSE
D259	LEIOMYOME DE L'UTERUS, SAI	D445	T. EV. IMPR., INC. DE L'EPIPHYSE
D260	T.B. DU COL DE L'UTERUS	D446	T. EV. IMPR., INC. DU CORPUSCULE CAROTIDIEN
D261	T.B. DU CORPS DE L'UTERUS	D447	T. EV. IMPR., INC. DU GLOMUS AORT. ET AUTRES PARAGANGLIONS
D267	T.B. D'AUTRES PARTIES DE L'UTERUS	D448	T. EV. IMPR., INC. DE PLUS. GLD. ENDOCRINES
D269	T.B. DE L'UTERUS, SAI	D45	POLYGLOBULIE ESSENTIELLE
D27	T.B. DE L'OVAIRE	D460	ANEMIE REFRACTAIRE NON SIDEROBLASTIQUE, AINSI PREC.
D280	T.B. DE LA VULVE	D461	ANEMIE REFRACTAIRE SIDEROBLASTIQUE
D281	T.B. DU VAGIN	D462	ANEMIE REFRACTAIRE AVEC EXCES DE BLASTES
D282	T.B. DE LA TROMPE ET DES LIG. DE L'UTERUS	D464	ANEMIE REFRACTAIRE, SAI
D287	T.B. D'AUTRES ORG. GEN. DE LA FEMME PREC.	D465	ANEMIE REFRACTAIRE AVEC DYSPLASIE DE PLUS. LIGNEES CELL.
D289	T.B. D'UN ORG. GEN. DE LA FEMME, SAI	D466	SYND. MYELOYDYSPLASIQUE AVEC SYND. DE DELETION ISOLE CHROMOS. 5
D290	T.B. DE LA VERGE	D467	SYND. MYELOYDYSPLASIQUES, NCA
D291	T.B. DE LA PROSTATE	D469	SYND. MYELOYDYSPLASIQUE, SAI
D292	T.B. DU TESTICULE	D470	T. EV. IMPR., INC. A HISTIOCYTES ET MASTOCYTES
D293	T.B. DE L'EPIDIDYME	D471	MAL. MYELOPROLIFERATIVE
D294	T.B. DU SCROTUM	D472	GAMMAPATHIE MONOCLONALE
D297	T.B. D'AUTRES ORG. GEN. DE L'HOMME	D473	THROMBOCYTEMIE ESSENTIELLE
D299	T.B. D'UN ORG. GEN. DE L'HOMME, SAI	D474	OSTEOMYELOFIBROSE
D300	T.B. DU REIN	D475	LEUCEMIE CHRON. A EOSINOPHILES
D301	T.B. DU BASSINET RENAL	D477	T. EV. IMPR., INC. PREC. TISS. LYMPHOIDE, HEMATO. ET APPARENTES, NCA
D302	T.B. DE L'URETERE	D479	T. EV. IMPR., INC. DES TISSUS LYMPHOIDE, HEMATO. ET APPARENTES, SAI
D303	T.B. DE LA VESSIE	D481	T. EV. IMPR., INC. DU TISSU CONJ. ET DES TISSUS MOUS NCA
D304	T.B. DE L'URETRE	D4830	TERATOME SACRO-COCCYGIEN [DYSEMBRYOME]
D307	T.B. D'AUTRES ORG. URIN.	D4838	T. EV. IMPR., INC. DU RETROPERITOINE NCA ET SAI
D309	T.B. D'UN ORG. URIN., SAI	D484	T. EV. IMPR., INC. DU PERITOINE
D34	T.B. DE LA THYROIDE	D486	T. EV. IMPR., INC. DU SEIN
D350	T.B. DE LA SURRENALE	D487	T. EV. IMPR., INC. D'AUTRES SIEGES PREC.
D351	T.B. D'UNE PARATHYROIDE	D500	ANEMIE PAR CARENCE EN FER IIRE. A UNE PERTE DE SANG
D352	T.B. DE L'HYPOPHYSE	D501	DYSPHAGIE SIDEROPENIQUE
D353	T.B. DU CANAL CRANIO-PHARYNGIEN	D508	ANEMIES PAR CARENCE EN FER, NCA
D354	T.B. DE L'EPIPHYSE	D509	ANEMIE PAR CARENCE EN FER, SAI
D355	T.B. DU CORPUSCULE CAROTIDIEN	D510	ANEMIE PAR CARENCE EN VIT. B12 DUE A UNE CARENCE EN FACT. INTRINS.
D356	T.B. DU GLOMUS AORT. ET AUTRES PARAGANGLIONS	D511	ANEMIE PAR CAR. VIT. B12 DUE A MALABS. DE LA VIT. B12, + PROTEINURIE
D357	T.B. D'AUTRES GLD. ENDOCRINES PREC.	D512	CARENCE EN TRANSCOBALAMINE II
D358	T.B. DE PLUS. GLD. ENDOCRINES	D518	ANEMIES PAR CARENCE EN VIT. B12, NCA
D360	T.B. DES GGL. LYMPH.	D519	ANEMIE PAR CARENCE EN VIT. B12, SAI
D367	T.B. D'AUTRES SIEGES PREC.	D521	ANEMIE PAR CARENCE EN ACIDE FOLIQUE DUE A DES MEDICAM.
D370	T. EV. IMPR., INC. DE LA LEVRE, DE LA CAV. BUCC. ET DU PHARYNX	D528	ANEMIES PAR CARENCE EN ACIDE FOLIQUE, NCA
D371	T. EV. IMPR., INC. DE L'ESTOMAC	D529	ANEMIE PAR CARENCE EN ACIDE FOLIQUE, SAI
D372	T. EV. IMPR., INC. DE L'INTESTIN GRELE	D531	ANEMIES MEGALOBLASTIQUES, NCA
D373	T. EV. IMPR., INC. DE L'APPENDICE	D550	ANEMIE DUE A UNE CARENCE EN GLUCOSE-6-PHOSPHATE DESHYDROGENASE
D374	T. EV. IMPR., INC. DU COLON	D551	ANEMIE DUE A D'AUTRES ANOM. DU METAB. DU GLUTATHION
D375	T. EV. IMPR., INC. DU RECTUM	D552	ANEMIE DUE A DES ANOM. DES ENZYM. GLYCOLYTIQUES
D376	T. EV. IMPR., INC. DU FOIE, DE LA VESICULE ET DES VOIES BIL.	D553	ANEMIE DUE A DES ANOM. DU METAB. DES NUCLEOTIDES
D377	T. EV. IMPR., INC. D'AUTRES ORG. DIG.	D558	ANEMIES DUES A DES ANOM. ENZYM., NCA
D380	T. EV. IMPR., INC. DU LARYNX	D559	ANEMIE DUE A DES ANOM. ENZYM., SAI
D382	T. EV. IMPR., INC. DE LA PLEVRE	D560	ALPHA-THALASSEMIE
D384	T. EV. IMPR., INC. DU THYMUS	D561	BETA-THALASSEMIE
D390	T. EV. IMPR., INC. DE L'UTERUS	D562	DELTA-BETA-THALASSEMIE
D391	T. EV. IMPR., INC. DE L'OVAIRE	D563	TRAIT THALASSEMIQUE
D392	T. EV. IMPR., INC. DU PLACENTA		
D397	T. EV. IMPR., INC. D'AUTRES ORG. GEN. DE LA FEMME		
D399	T. EV. IMPR., INC. D'UN ORG. GEN. DE LA FEMME, SAI		
D400	T. EV. IMPR., INC. DE LA PROSTATE		
D401	T. EV. IMPR., INC. DU TESTICULE		
D407	T. EV. IMPR., INC. D'AUTRES ORG. GEN. DE L'HOMME		
D409	T. EV. IMPR., INC. D'UN ORG. GEN. DE L'HOMME, SAI		
D410	T. EV. IMPR., INC. DU REIN		
D411	T. EV. IMPR., INC. DU BASSINET		

D564	PERSISTANCE HERED. DE L'HEMOGLOBINE FOETALE	D721	EOSINOPHILIE
D568	THALASSEMIES, NCA	D728	ANOM. PREC. DES LEUCOCYTES, NCA
D569	THALASSEMIE, SAI	D730	HYPOSPLÉNISME
D570	ANÉMIE A HÉMATIES FALCIFORMES AVEC CRISES	D731	HYPERSPLÉNISME
D571	ANÉMIE A HÉMATIES FALCIFORMES	D732	SPLÉNOMÉGALIE CONGESTIVE CHRON.
D572	AFF. A HÉMATIES FALCIFORMES HÉTÉROZYGOTES DOUBLES	D733	ABCES DE LA RATE
D573	TRAIT DE LA MAL. DES HÉMATIES FALCIFORMES	D734	KYSTE DE LA RATE
D578	AFF. A HÉMATIES FALCIFORMES, NCA	D735	INFARCTUS DE LA RATE
D580	SPHEROCYTOSE HERED.	D738	MAL. DE LA RATE, NCA
D581	ELLIPTOCYTOSE HERED.	D740	METHEMOGLOBINEMIE CONG.
D582	HEMOGLOBINOPATHIES, NCA	D748	METHEMOGLOBINEMIES, NCA
D588	ANÉMIES HÉMOLYTIQUES HERED. PREC., NCA	D749	METHEMOGLOBINEMIE, SAI
D589	ANÉMIE HÉMOLYTIQUE HERED., SAI	D750	ERYTHROCYTOSE FAM.
D590	ANÉMIE HÉMOLYTIQUE AUTO-IMMUNE, DUE A DES MEDICAM.	D751	POLYCYTHÉMIE IIRE.
D591	ANÉMIES HÉMOLYTIQUES AUTO-IMMUNES, NCA	D758	MAL. PREC. DU SANG ET DES ORG. HEMATO., NCA
D592	ANÉMIE HÉMOLYTIQUE NON AUTO-IMMUNE, DUE A DES MEDICAM.	D761	LYMPHOHISTIOCYTOSE HEMOPHAGOCYTAIRE
D593	SYND. HÉMOLYTIQUE UREMIQUE	D762	SYND. HEMOPHAGOCYTAIRE ASSOCIE A UNE INFECT.
D594	ANÉMIES HÉMOLYTIQUES NON AUTO-IMMUNES, NCA	D763	SYND. HISTIOCYTAIRES, NCA
D595	HEMOGLOBINURIE NOCTURNE PAROXYSTIQUE	D77	MAL. DU SANG ET DES ORG. HEMATO. AVEC MAL. CL. AILL., NCA
D596	HEMOGLOBINURIE DUE A UNE HÉMOLYSE RELEVANT D'AUTRES CAUSES EXT.	D800	HYPOGAMMAGLOBULINEMIE HERED.
D598	ANÉMIES HÉMOLYTIQUES ACQUISES, NCA	D801	HYPOGAMMAGLOBULINEMIE
D599	ANÉMIE HÉMOLYTIQUE ACQUISE, SAI	D802	DEFIC. SELECTIF EN IG A
D600	APLASIE MEDULLAIRE ACQUISE PURE, CHRON.	D803	DEFIC. SELECTIF EN SOUS-CLASSES D'IG G
D601	APLASIE MEDULLAIRE ACQUISE PURE, TRANSIT.	D804	DEFIC. SELECTIF EN IG M
D608	APLASIES MEDULLAIRES ACQUISES PURES, NCA	D805	DEFIC. IMMUN. AVEC AUGM. DE L'IG M
D609	APLASIE MEDULLAIRE ACQUISE PURE, SAI	D806	DEFIC. EN ANTICORPS AVEC IG PRESQUE NL. OU AVEC HYPERIG
D610	APLASIE MEDULLAIRE CONSTITUTIONNELLE	D807	HYPOGAMMAGLOBULINEMIE TRANSIT. DU NOURRISSON
D611	APLASIE MEDULLAIRE MEDICAM.	D808	DEFIC. IMMUN. AVEC DEFIC. PREDOM. DE LA PRODUC. D'ANTICORPS, NCA
D612	APLASIE MEDULLAIRE DUE A D'AUTRES AGENTS EXT.	D809	DEFIC. IMMUN. AVEC DEFIC. PREDOM. DE LA PRODUC. D'ANTICORPS, SAI
D613	APLASIE MEDULLAIRE IDIOP.	D810	DEFIC. IMMUN. COMBINE SEVERE AVEC DYSGENESIE RETICULAIRE
D618	APLASIES MEDULLAIRES PREC., NCA	D811	DEFIC. IMMUN. COMBINE SEVERE AVEC NB. FAIBLE DE CELL. B ET T
D619	APLASIE MEDULLAIRE, SAI	D812	DEFIC. IMMUN. COMBINE SEVERE AVEC NB. FAIBLE OU NL. DE CELL. B
D62	ANÉMIE POSTHEMORRAGIQUE AIG.	D813	DEFIC. EN ADENOSINE DESAMINASE
D630	ANÉMIE AVEC MAL. TUMORALES	D814	SYND. DE NEZELOF
D638	ANÉMIE AVEC AUTRES MAL. CHRON. CL. AILL.	D815	DEFIC. EN PURINE NUCLEOSIDE PHOSPHORYLASE
D640	ANÉMIE SIDEROBLASTIQUE HERED.	D816	DEFIC. EN COMPLEXE MAJEUR D'HISTOCOMPTABILITE CLASSE I
D641	ANÉMIE SIDEROBLASTIQUE IIRE., DUE A UNE MAL.	D817	DEFIC. EN COMPLEXE MAJEUR D'HISTOCOMPTABILITE CLASSE II
D642	ANÉMIE SIDEROBLASTIQUE IIRE., DUE A DES MEDICAM. ET DES TOXINES	D818	DEFIC. IMMUN. COMBINES, NCA
D643	ANÉMIES SIDEROBLASTIQUES, NCA	D819	DEFIC. IMMUN. COMBINE, SAI
D644	ANÉMIE DYSERYTHROPOIETIQUE CONG.	D820	SYND. DE WISKOTT-ALDRICH
D648	ANÉMIES PREC., NCA	D821	SYND. DE DI GEORGE
D649	ANÉMIE, SAI	D822	DEFIC. IMMUN. AVEC MICROMELIE
D65	COAGULATION INTRAVASC. DISSEMINEE	D823	DEFIC. IMMUN. AVEC REPONSE HERED. ANL. AU VIRUS D'EPSTEIN-BARR
D66	CARENCE HERED. EN FACT. VIII	D824	SYND. D'HYPERIMMUNOGLOBULINE E
D67	CARENCE HERED. EN FACT. IX	D828	DEFIC. IMMUN. ASSOCIE A D'AUTRES ANOM. MAJEURES PREC.
D680	MAL. DE VON WILLEBRAND	D829	DEFIC. IMMUN. ASSOCIE A UNE ANOM. MAJEURE, SAI
D681	CARENCE HERED. EN FACT. XI	D830	DEFIC. IMMUN. COMMUN VARIABLE + ANOM. NB. ET FCT. DES LYMPHOCYTES B
D682	CARENCE HERED. EN AUTRES FACT. DE COAGULATION	D831	DEFIC. IMMUN. COMMUN VARIABLE + ANOM. LYMPHOCYTES T IMMUNOREGULATEURS
D683	TBL. HEMORR. DUS A DES ANTICOAGULANTS CIRCULANTS	D832	DEFIC. IMMUN. COMMUN VARIAB. + AUTOANTICORPS ANTI-LYMPHOCYTES B OU T
D684	CARENCE ACQUISE EN FACT. DE COAGULATION	D838	DEFIC. IMMUN. COMMUNS VARIABLES, NCA
D685	THROMBOPHILIE PRIMAIRE	D839	DEFIC. IMMUN. COMMUN VARIABLE, SAI
D686	THROMBOPHILIE NCA	D840	ANOM. DE LA FCT. LYMPHOCYTAIRE ANTIGENE-1
D688	ANOM. PREC. DE LA COAGULATION, NCA	D841	DEFIC. DU COMPLEMENT
D689	ANOM. DE LA COAGULATION, SAI	D848	DEFIC. IMMUN. PREC., NCA
D690	PURPURA ALLERGIQUE	D849	DEFIC. IMMUN., SAI
D691	MODIF. QUALITATIVES DES PLAQUETTES	D861	SARCOIDOSE DES GGL. LYMPH.
D692	PURPURAS, NCA OU SAI	D862	SARCOIDOSE DU POU MON AVEC SARCOIDOSE DES GGL. LYMPH.
D693	PURPURA THROMBOPENIQUE IDIOP.	D868	SARCOIDOSE DE LOC. AUTRES ET ASSOCIEES
D694	THROMBOPENIES IRE., NCA		
D695	THROMBOPENIE IIRE.		
D696	THROMBOPENIE, SAI		
D698	AFF. HEMORR. PREC., NCA		
D70	AGRANULOCYTOSE		
D71	ANOM. FCT. DES GRANULOCYTES NEUTROPHILES		
D720	ANOM. GENETIQUES DES LEUCOCYTES		

D869	SARCOIDOSE, SAI	K266	ULCERE DU DUODENUM CHRON. OU SAI, AVEC HEMORR. ET PERFO.
D890	HYPERGAMMAGLOBULINEMIE POLYCLONALE	K267	ULCERE DU DUODENUM CHRON., SANS HEMORR. NI PERFO.
D891	CRYOGLOBULINEMIE	K269	ULCERE DU DUODENUM, SAI
D892	HYPERGAMMAGLOBULINEMIE, SAI	K270	ULCERE DIG., DE SIEGE SAI, AIG. AVEC HEMORR.
D893	SYND. RESTAURATION IMMUN.	K271	ULCERE DIG., DE SIEGE SAI, AIG. AVEC PERFO.
D898	ANOM. PREC. DU SYST. IMMUN., NCA	K272	ULCERE DIG., DE SIEGE SAI, AIG. AVEC HEMORR. ET PERFO.
E164	SECRETION ANORMALE DE GASTRINE	K273	ULCERE DIG., DE SIEGE SAI, AIG. SANS HEMORR. NI PERFO.
E880	ANOM. DU METAB. DES PROTEINES PLASMATIQUES, NCA	K274	ULCERE DIG., DE SIEGE SAI, CHRON. OU SAI, AVEC HEMORR.
E883	SYND. LYSE TUMORALE	K275	ULCERE DIG., DE SIEGE SAI, CHRON. OU SAI, AVEC PERFO.
I120	NEPHROPATHIE HYPERTENSIVE, AVEC INSUF. RENALE	K276	ULCERE DIG., DE SIEGE SAI, CHRON. OU SAI, AVEC HEMORR. ET PERFO.
I81	THROMBOSE DE LA VEINE PORTE	K277	ULCERE DIG., DE SIEGE SAI, CHRON. SANS HEMORR. NI PERFO.
I820	SYND. DE BUDD-CHIARI	K279	ULCERE DIG., SAI
I840	HEMORROIDES INT. THROMBOSEES	K280	ULCERE GASTRO-JEJUNAL AIG., AVEC HEMORR.
I841	HEMORROIDES INT. AVEC AUTRES COMPLIC.	K281	ULCERE GASTRO-JEJUNAL AIG., AVEC PERFO.
I842	HEMORROIDES INT. SAI	K282	ULCERE GASTRO-JEJUNAL AIG., AVEC HEMORR. ET PERFO.
I843	HEMORROIDES EXT. THROMBOSEES	K283	ULCERE GASTRO-JEJUNAL AIG., SANS HEMORR. NI PERFO.
I844	HEMORROIDES EXT. AVEC D'AUTRES COMPLIC.	K284	ULCERE GASTRO-JEJUNAL CHRON. OU SAI, AVEC HEMORR.
I845	HEMORROIDES EXT. SAI	K285	ULCERE GASTRO-JEJUNAL CHRON. OU SAI, AVEC PERFO.
I846	CICATRICES HEMORROIDAIRES CUTANEEES RESIDUELLES	K286	ULCERE GASTRO-JEJUNAL CHRON. OU SAI, AVEC HEMORR. ET PERFO.
I847	HEMORROIDES THROMBOSEES SAI	K287	ULCERE GASTRO-JEJUNAL CHRON., SANS HEMORR. NI PERFO.
I848	HEMORROIDES SAI AVEC D'AUTRES COMPLIC.	K289	ULCERE GASTRO-JEJUNAL, SAI
I849	HEMORROIDES, SAI	K290	GASTRITE HEMORR. AIG.
I850	VARICES OESOPHAGIENNES HEMORR.	K291	GASTRITES AIG., NCA
I859	VARICES OESOPHAGIENNES SAI	K292	GASTRITE ALCOOLIQUE
I860	VARICES SUBLINGUALES	K293	GASTRITE CHRON. SUPERF.
I861	VARICES SCROTALES	K294	GASTRITE ATROPHIQUE, CHRON. OU SAI
I862	VARICES PELVIENNES	K295	GASTRITE CHRON., SAI
I863	VARICES VULVAIRES	K296	GASTRITES, NCA
I864	VARICES GASTRIQUES	K297	GASTRITE, SAI
I880	LYMPHADENITE MESENT. NON SPECIFIQUE	K298	DUODENITE
K20	OESOPHAGITE	K299	GASTRO-DUODENITE, SAI
K210	REFLUX GASTRO-OESOPHAGIEN AVEC OESOPHAGITE	K30	DYSPEPSIE
K219	REFLUX GASTRO-OESOPHAGIEN SAI	K310	DILATATION AIG. DE L'ESTOMAC
K220	ACHALASIE DU CARDIA	K311	STENOSE PYLORIQUE
K221	ULCERE DE L'OESOPHAGE	K312	ESTOMAC EN SABLIER ET STENOSE DE L'ESTOMAC
K222	OBSTRU. DE L'OESOPHAGE	K313	SPASME DU PYLORE, NCA
K223	PERFO. DE L'OESOPHAGE	K314	DIVERTICULE GASTRIQUE
K224	DYSKINESIE DE L'OESOPHAGE	K315	OBSTRU. DU DUODENUM
K225	DIVERTICULE ACQUIS DE L'OESOPHAGE	K316	FISTULE DE L'ESTOMAC ET DU DUODENUM
K226	SYND. DE DILACERATION HEMORR. GASTRO-OESOPHAGIENNE	K317	POLYPE ESTOMAC ET DUODENUM
K227	ENDOBRACHYOESOPHAGE	K318	MAL. PREC. DE L'ESTOMAC ET DU DUODENUM, NCA
K228	MAL. PREC. DE L'OESOPHAGE, NCA	K352	APPENDICITE AIG. AVEC PERITONITE GENERALISEE
K230	OESOPHAGITE TUBERC.	K353	APPENDICITE AIG. AVEC PERITONITE LOCALISEE
K231	MEGA-OESOPHAGE AVEC LA MAL. DE CHAGAS	K358	APPENDICITE AIG., NCA OU SAI
K2380	OESOPHAGITE HERPETIQUE	K36	APPENDICITE, NCA
K2381	OESOPHAGITE A CANDIDA	K37	APPENDICITE, SAI
K2388	ATTEINTES DE L'OESOPHAGE AVEC MAL. CL. AILL., NCA	K380	HYPERPLASIE DE L'APPENDICE
K250	ULCERE DE L'ESTOMAC AIG., AVEC HEMORR.	K381	CONCRETIONS APPENDICULAIRES
K251	ULCERE DE L'ESTOMAC AIG., AVEC PERFO.	K382	DIVERTICULE DE L'APPENDICE
K252	ULCERE DE L'ESTOMAC AIG., AVEC HEMORR. ET PERFO.	K383	FISTULE DE L'APPENDICE
K253	ULCERE DE L'ESTOMAC AIG., SANS HEMORR. NI PERFO.	K388	MAL. PREC. DE L'APPENDICE, NCA
K254	ULCERE DE L'ESTOMAC CHRON. OU SAI, AVEC HEMORR.	K400	HERNIE INGUINALE BILAT., AVEC OCCLUSION, SANS GANGRENE
K255	ULCERE DE L'ESTOMAC CHRON. OU SAI, AVEC PERFO.	K401	HERNIE INGUINALE BILAT., AVEC GANGRENE
K256	ULCERE DE L'ESTOMAC CHRON. OU SAI, AVEC HEMORR. ET PERFO.	K402	HERNIE INGUINALE BILAT., SAI
K257	ULCERE DE L'ESTOMAC CHRON., SANS HEMORR. NI PERFO.	K403	HERNIE INGUINALE, SAI, AVEC OCCLUSION, SANS GANGRENE
K259	ULCERE DE L'ESTOMAC, SAI	K404	HERNIE INGUINALE, SAI, AVEC GANGRENE
K260	ULCERE DU DUODENUM AIG., AVEC HEMORR.	K409	HERNIE INGUINALE, SAI
K261	ULCERE DU DUODENUM AIG., AVEC PERFO.	K410	HERNIE CRURALE BILAT., AVEC OCCLUSION, SANS GANGRENE
K262	ULCERE DU DUODENUM AIG., AVEC HEMORR. ET PERFO.		
K263	ULCERE DU DUODENUM AIG., SANS HEMORR. NI PERFO.		
K264	ULCERE DU DUODENUM CHRON. OU SAI, AVEC HEMORR.		
K265	ULCERE DU DUODENUM CHRON. OU SAI, AVEC PERFO.		

K411	HERNIE CRURALE BILAT., AVEC GANGRENE	K592	INTESTIN NEUROGENE, NCA
K412	HERNIE CRURALE BILAT., SAI	K593	MEGACOLON, NCA
K413	HERNIE CRURALE, SAI, AVEC OCCLUSION, SANS GANGRENE	K594	SPASME DE L'ANUS
K414	HERNIE CRURALE, SAI, AVEC GANGRENE	K598	TBL. FCT. PREC. DE L'INTESTIN, NCA
K419	HERNIE CRURALE, SAI	K599	TBL. FCT. DE L'INTESTIN, SAI
K420	HERNIE OMBILICALE, AVEC OCCLUSION, SANS GANGRENE	K600	FISSURE ANALE AIG.
K421	HERNIE OMBILICALE, AVEC GANGRENE	K601	FISSURE ANALE CHRON.
K429	HERNIE OMBILICALE, SAI	K602	FISSURE ANALE, SAI
K430	AUTRES HERNIES DE LA PAROI ABDO. ANT., AVEC OCCLUSION, SANS GANGRENE	K603	FISTULE ANALE
K431	AUTRES HERNIES DE LA PAROI ABDO. ANT., AVEC GANGRENE	K604	FISTULE RECTALE
K439	AUTRES HERNIES DE LA PAROI ABDO. ANT., SAI	K605	FISTULE ANO-RECTALE
K440	HERNIE DIAPHRAGMATIQUE, AVEC OCCLUSION, SANS GANGRENE	K610	ABCES ANAL
K441	HERNIE DIAPHRAGMATIQUE, AVEC GANGRENE	K611	ABCES RECTAL
K449	HERNIE DIAPHRAGMATIQUE, SAI	K612	ABCES ANO-RECTAL
K450	HERNIES ABDO. NCA, AVEC OCCLUSION, SANS GANGRENE	K613	ABCES ISCHIO-RECTAL
K451	HERNIES ABDO. NCA, AVEC GANGRENE	K614	ABCES INTRASPINCTERIEEN
K458	HERNIES ABDO. NCA, SANS OCCLUSION NI GANGRENE, OU SAI	K620	POLYPE ANAL
K460	HERNIE ABDO. SAI, AVEC OCCLUSION, SANS GANGRENE	K621	POLYPE RECTAL
K461	HERNIE ABDO. SAI, AVEC GANGRENE	K622	PROLAPSUS ANAL
K469	HERNIE ABDO., SAI	K623	PROLAPSUS RECTAL
K500	MAL. DE CROHN DE L'INTESTIN GRELE	K624	STENOSE DE L'ANUS ET DU RECTUM
K501	MAL. DE CROHN DU GROS INTESTIN	K625	HEMORR. DE L'ANUS ET DU RECTUM
K508	MAL. DE CROHN, NCA	K626	ULCERE DE L'ANUS ET DU RECTUM
K509	MAL. DE CROHN, SAI	K627	RECTITE DUE A UN IRRAD.
K510	PANCOLITE ULCEREUSE	K628	MAL. PREC. DE L'ANUS ET DU RECTUM, NCA
K512	RECTITE ULCEREUSE	K630	ABCES DE L'INTESTIN
K513	RECTO-SIGMOÏDITE ULCEREUSE	K631	PERFO. DE L'INTESTIN
K514	POLYPES COLIQUES INFLAM.	K632	FISTULE DE L'INTESTIN
K515	COLITE GAUCHE	K633	ULCERE DE L'INTESTIN
K518	RECTO-COLITES HEMORR., NCA	K634	ENTEROPTOSE
K519	RECTO-COLITE HEMORR., SAI	K635	POLYPE COLON
K520	GASTRO-ENTERITE ET COLITE DUES A UNE IRRAD.	K635+0	POLYPOSE HYPERPLASIQUE
K521	GASTRO-ENTERITE ET COLITE TOXIQUES	K635+8	POLYPE COLON NCA/SAI
K522	GASTRO-ENTERITE ET COLITE ALLERGIQUES ET ALIMENTAIRES	K638	MAL. PREC. DE L'INTESTIN, NCA
K523	COLITE INDETERMINEE	K650	PERITONITE AIG.
K528	GASTRO-ENTERITES ET COLITES NON INFECT. PREC., NCA	K658	PERITONITES, NCA
K529	GASTRO-ENTERITE ET COLITE NON INFECT., SAI	K659	PERITONITE, SAI
K550	TBL. VASC. AIG. DE L'INTESTIN	K660	ADHERENCES PERIT.
K551	TBL. VASC. CHRON. DE L'INTESTIN	K661	HEMOPERITOINE
K552	ANGIODYSPLASIE DU COLON	K668	MAL. PREC. DU PERITOINE, NCA
K558	TBL. VASC. DE L'INTESTIN, NCA	K670	PERITONITE A CHLAMYDIA
K559	TBL. VASC. DE L'INTESTIN, SAI	K671	PERITONITE GONO.
K560	ILEUS PARALYTIQUE	K672	PERITONITE SYPHILITIQUE
K561	INVAGINATION INTESTINALE	K673	PERITONITE TUBERC.
K562	VOLVULUS INTESTINAL	K678	ATTEINTES PERIT. NCA, AVEC MAL. INFECT. CL. AILL.
K563	ILEUS BIL.	K700	CIRRHOSE ALCOOLIQUE GRAISSEUSE DU FOIE
K564	OBSTRU. DE L'INTESTIN, NCA	K701	HEPATITE ALCOOLIQUE
K565	ADHERENCES DE L'INTESTIN, AVEC OCCLUSION	K702	FIBROSE ET SCLEROSE ALCOOLIQUE DU FOIE
K566	OCCLUSIONS INTEST., NCA OU SAI	K703	CIRRHOSE ALCOOLIQUE
K567	ILEUS, SAI	K704	INSUF. HEPATIQUE ALCOOLIQUE
K570	DIVERTICULOSE DE L'INTESTIN GRELE, AVEC PERFO. ET ABCES	K709	MAL. ALCOOLIQUE DU FOIE, SAI
K571	DIVERTICULOSE DE L'INTESTIN GRELE, SAI	K710	MAL. TOXIQUE DU FOIE AVEC CHOLESTASE
K572	DIVERTICULOSE DU COLON, AVEC PERFO. ET ABCES	K711	MAL. TOXIQUE DU FOIE AVEC NECROSE HEPATIQUE
K573	DIVERTICULOSE DU COLON, SAI	K712	MAL. TOXIQUE DU FOIE AVEC HEPATITE AIG.
K574	DIVERTICULOSE DU COLON ET DE L'INTESTIN GRELE, AVEC PERFO. ET ABCES	K713	MAL. TOXIQUE DU FOIE AVEC HEPATITE CHRON. PERSISTANTE
K575	DIVERTICULOSE DU COLON ET DE L'INTESTIN GRELE, SAI	K714	MAL. TOXIQUE DU FOIE AVEC HEPATITE CHRON. LOBULAIRE
K578	DIVERTICULOSE DE L'INTESTIN, AVEC PERFO. ET ABCES	K715	MAL. TOXIQUE DU FOIE AVEC HEPATITE CHRON. ACTIVE
K579	DIVERTICULOSE DE L'INTESTIN, SAI	K716	MAL. TOXIQUE DU FOIE AVEC HEPATITE, NCA
K580	SYND. DE L'INTESTIN IRRITABLE, AVEC DIARRHEE	K717	MAL. TOXIQUE DU FOIE AVEC FIBROSE ET CIRRHOSE DU FOIE
K589	SYND. DE L'INTESTIN IRRITABLE, SAI	K718	MAL. TOXIQUE DU FOIE AVEC D'AUTRES LES. DU FOIE
K590	CONSTIPATION	K719	MAL. TOXIQUE DU FOIE, SAI
K591	DIARRHEE FCT.	K720	INSUF. HEPATIQUE AIG. ET SUBAIG.
		K721	INSUF. HEPATIQUE CHRON.
		K729	INSUF. HEPATIQUE, SAI
		K730	HEPATITE CHRON. NCA, PERSISTANTE
		K731	HEPATITE CHRON. NCA, LOBULAIRE
		K732	HEPATITE CHRON. NCA, ACTIVE
		K738	HEPATITES CHRON., NCA
		K739	HEPATITE CHRON., SAI
		K740	FIBROSE HEPATIQUE
		K741	SCLEROSE HEPATIQUE

K742	FIBROSE HEPATIQUE, AVEC SCLEROSE HEPATIQUE	K9381	ATTEINTES DE L'ESTOMAC AVEC MAL. CL. AILL.
K743	CIRRHOSE BIL. PRIMITIVE	K93820	COLITE A CYTOMEGALOVIRUS
K744	CIRRHOSE BIL. IIRE.	K93828	ATTEINTES DE L'INTESTIN AVEC AUTRES MAL. CL. AILL.
K745	CIRRHOSE BIL., SAI	K93830	INFECTION DU RECTUM PAR LE VIRUS DE L'HERPES
K746	CIRRHOSES, NCA OU SAI	K93838	ATTEINTES DU RECTUM AVEC AUTRES MAL. CL. AILL.
K750	ABCES DU FOIE	K93840	INFECTION DE L'ANUS PAR LE VIRUS DE L'HERPES
K751	PHLEBITE DE LA VEINE PORTE	K93848	ATTEINTES DE L'ANUS AVEC AUTRES MAL. CL. AILL.
K752	HEPATITE REACTIVE NON SPECIFIQUE	K9388	ATTEINTES D'ORG. DIG. NCA, AVEC MAL. CL. AILL.
K753	HEPATITE GRANULOMATEUSE, NCA	N000	SYND. NEPHRITIQUE AIG. AVEC ANOM. GLOM. MINEURES
K754	HEPATITE AUTO-IMMUNE	N001	SYND. NEPHRITIQUE AIG. AVEC LES. GLOM. SEGM. ET FOCALES
K758	MAL. INFL. PREC. DU FOIE, NCA	N002	SYND. NEPHRITIQUE AIG. AVEC G.N. MEMBRANEUSE DIFFUSE
K759	MAL. INFL. DU FOIE, SAI	N003	SYND. NEPHRITIQUE AIG. AVEC G.N. PROLIF. MESANGIALE DIFFUSE
K760	DEGEN. GRAISSEUSE DU FOIE, NCA	N004	SYND. NEPHRITIQUE AIG. AVEC G.N. PROLIF. ENDOCAPIL. DIFFUSE
K761	CONGESTION PASSIVE CHRON. DU FOIE	N005	SYND. NEPHRITIQUE AIG. AVEC G.N. MESANGIOCAPILLAIRE DIFFUSE
K762	NECROSE HEMORR. CENTRALE DU FOIE	N006	SYND. NEPHRITIQUE AIG. AVEC MAL. A DEPOT DENSE
K763	INFARCTUS HEPATIQUE	N007	SYND. NEPHRITIQUE AIG. AVEC G.N. DIFFUSE EN CROISSANT
K764	PELIOSE HEPATIQUE	N008	SYND. NEPHRITIQUES AIG. AVEC AUTRES LES. MORPH.
K765	MAL. VEINO-OCCLUSIVE DU FOIE	N009	SYND. NEPHRITIQUE AIG., SAI
K766	HYPERTENSION PORTALE	N010	SYND. NEPHRITIQUE A EVOL. RAPIDE AVEC ANOM. GLOM. MINEURES
K767	SYND. HEPATO-RENAL	N011	SYND. NEPHRITIQUE A EVOL. RAPIDE AVEC LES. GLOM. SEGM. ET FOCALES
K768	MAL. PREC. DU FOIE, NCA	N012	SYND. NEPHRITIQUE A EVOL. RAPIDE AVEC G.N. MEMBRANEUSE DIFFUSE
K770	ATTEINTES HEPATIQUES AVEC MAL. INFECT. ET PARASIT. CL. AILL.	N013	SYND. NEPHRITIQUE A EVOL. RAPIDE AVEC G.N. PROLIF. MESANGIALE DIFFUSE
K778	ATTEINTES HEPATIQUES AVEC AUTRES MAL. CL. AILL.	N014	SYND. NEPHRITIQUE A EVOL. RAPIDE AVEC G.N. PROLIF. ENDOCAPIL. DIFFUSE
K800	CALCUL DE LA VESICULE BIL. AVEC CHOLECYSTITITE AIG.	N015	SYND. NEPHRITIQUE A EVOL. RAPIDE AVEC G.N. MESANGIOCAPILLAIRE DIFFUSE
K801	CALCUL DE LA VESICULE BIL. AVEC UNE AUTRE FORME DE CHOLECYSTITITE	N016	SYND. NEPHRITIQUE A EVOL. RAPIDE AVEC MAL. A DEPOT DENSE
K802	CALCUL DE LA VESICULE BIL., SAI	N017	SYND. NEPHRITIQUE A EVOL. RAPIDE AVEC G.N. DIFFUSE EN CROISSANT
K803	CALCUL DES CANAUX BIL. AVEC ANGIOCHOLITE	N0170	SYND. NEPHRIT. A EVOL. RAPIDE AVEC G.N. DIFF. EN CROISS. + DEPOTS IGA
K804	CALCUL DES CANAUX BIL. AVEC CHOLECYSTITITE	N0179	SYND. NEPHRIT. A EVOL. RAPIDE AVEC G.N. DIFF. EN CROISS., NCA OU SAI
K805	CALCUL DES CANAUX BIL. SAI	N018	SYND. NEPHRITIQUES A EVOL. RAPIDE AVEC AUTRES LES. MORPH.
K808	CHOLELITHIASES, NCA	N019	SYND. NEPHRITIQUE A EVOL. RAPIDE, SAI
K810	CHOLECYSTITITE AIG.	N020	HEMATURIE RECID., PERSIST. AVEC ANOM. GLOM. MINEURES
K811	CHOLECYSTITITE CHRON.	N0200	HEMATURIE RECID., PERSIST. AVEC ANOM. GLOM. MINEURES + DEPOTS IGA
K818	CHOLECYSTITES, NCA	N0209	HEMATURIE RECID., PERSIST. AVEC ANOM. GLOM. MINEURES, NCA OU SAI
K819	CHOLECYSTITITE, SAI	N021	HEMATURIE RECID., PERSIST. AVEC LES. GLOM. SEGM. ET FOCALES
K820	OCCLUSION DE LA VESICULE BIL.	N0210	HEMATURIE RECID., PERSIST. AVEC LES. GLOM. SEGM. ET FOC. + DEPOTS IGA
K821	HYDROCHOLECYSTE	N0219	HEMATURIE RECID., PERSIST. AVEC LES. GLOM. SEGM. ET FOC., NCA OU SAI
K822	PERFO. DE LA VESICULE BIL.	N022	HEMATURIE RECID., PERSIST. AVEC G.N. MEMBRANEUSE DIFFUSE
K823	FISTULE DE LA VESICULE BIL.	N023	HEMATURIE RECID., PERSIST. AVEC G.N. PROLIF. MESANGIALE DIFFUSE
K824	CHOLESTEROLOSE DE LA VESICULE BIL.	N024	HEMATURIE RECID., PERSIST. AVEC G.N. PROLIF. ENDOCAPIL. DIFFUSE
K828	MAL. PREC. DE LA VESICULE BIL., NCA	N025	HEMATURIE RECID., PERSIST. AVEC G.N. MESANGIOCAPILLAIRE DIFFUSE
K830	ANGIOCHOLITE	N026	HEMATURIE RECID., PERSIST. AVEC MAL. A DEPOT DENSE
K831	OBSTRU. DES VOIES BIL.		
K832	PERFO. DES VOIES BIL.		
K833	FISTULE DES VOIES BIL.		
K834	SPASME DU SPHINCTER D'ODDI		
K835	KYSTE BIL.		
K838	MAL. PREC. DES VOIES BIL., NCA		
K862	KYSTE DU PANCREAS		
K863	PSEUDOKYSTE DU PANCREAS		
K868	MAL. PREC. DU PANCREAS, NCA		
K8700	CHOLANGITE A CYTOMEGALOVIRUS		
K8708	ATTEINTE VESICULE BIL., VOIES BIL. AVEC AUTRES MAL. CL. AILL.		
K871	ATTEINTE DU PANCREAS AVEC MAL. CL. AILL.		
K910	VOMISSEMENTS CONSEC. A UNE ITV. GASTRO-INTEST.		
K911	SYND. CONSEC. A UNE ITV. GASTRIQUE		
K913	OCCLUSION INTEST. POST-OP., NCA		
K914	MAUVAIS RESULT. FCT. D'UNE COLOSTOMIE ET D'UNE ENTEROSTOMIE		
K915	SYND. POST-CHOLECYSTECTOMIE		
K918	AUTRES ATTEINTES DE L'APP. DIG. APRES UN ACTE		
K920	HEMATEMESE		
K921	MELAENA		
K922	HEMORR. GASTRO-INTEST., SAI		
K928	MAL. PREC. DU SYST. DIG., NCA		
K930	ATTEINTES TUBERC. DE L'INTESTIN, DU PERITOINE ET DES GGL. MESENT.		
K931	MEGACOLON AVEC LA MAL. DE CHAGAS		
K9380	ATTEINTES DE LA CAVITE BUCCALE AVEC MAL. CL. AILL.		

N027	HEMATURIE RECID., PERSIST. AVEC G.N. DIFFUSE EN CROISSANT	N060	PROTEINURIE ISOLEE AVEC ANOM. GLOM. MINEURES
N028	HEMATURIES RECID., PERSIST. AVEC AUTRES LES. MORPH.	N061	PROTEINURIE ISOLEE AVEC LES. GLOM. SEGM. ET FOCALES
N029	HEMATURIE RECID., PERSIST., SAI	N062	PROTEINURIE ISOLEE AVEC G.N. MEMBRANEUSE DIFFUSE
N030	SYND. NEPHRITIQUE CHRON. AVEC ANOM. GLOM. MINEURES	N063	PROTEINURIE ISOLEE AVEC G.N. PROLIF. MESANGIALE DIFFUSE
N031	SYND. NEPHRITIQUE CHRON. AVEC LES. GLOM. SEGM. ET FOCALES	N064	PROTEINURIE ISOLEE AVEC G.N. PROLIF. ENDOCAPIL. DIFFUSE
N0310	SYND. NEPHRIT. CHRON. AVEC LES. GLOM. SEGM. ET FOCALES + DEPOTS IGA	N065	PROTEINURIE ISOLEE AVEC G.N. MESANGIOCAPILLAIRE DIFFUSE
N0319	SYND. NEPHRIT. CHRON. AVEC LES. GLOM. SEGM. ET FOC., NCA OU SAI	N066	PROTEINURIE ISOLEE AVEC MAL. A DEPOT DENSE
N032	SYND. NEPHRITIQUE CHRON. AVEC G.N. MEMBRANEUSE DIFFUSE	N067	PROTEINURIE ISOLEE AVEC G.N. DIFFUSE EN CROISSANT
N033	SYND. NEPHRITIQUE CHRON. AVEC G.N. PROLIF. MESANGIALE DIFFUSE	N068	PROTEINURIES ISOLEES AVEC AUTRES LES. MORPH.
N0330	SYND. NEPHRIT. CHRON. AVEC G.N. PROLIF. MESANG. DIFF. + DEPOTS IGA	N070	NEPHROPATHIE HERED. NCA, AVEC ANOM. GLOM. MINEURES
N0339	SYND. NEPHRIT. CHRON. AVEC G.N. PROLIF. MESANG. DIFF., NCA OU SAI	N071	NEPHROPATHIE HERED. NCA, AVEC LES. GLOM. SEGM. ET FOCALES
N034	SYND. NEPHRITIQUE CHRON. AVEC G.N. PROLIF. ENDOCAPIL. DIFFUSE	N072	NEPHROPATHIE HERED. NCA, AVEC G.N. MEMBRANEUSE DIFFUSE
N035	SYND. NEPHRITIQUE CHRON. AVEC G.N. MESANGIOCAPILLAIRE DIFFUSE	N073	NEPHROPATHIE HERED. NCA, AVEC G.N. PROLIF. MESANGIALE DIFFUSE
N036	SYND. NEPHRITIQUE CHRON. AVEC MAL. A DEPOT DENSE	N074	NEPHROPATHIE HERED. NCA, AVEC G.N. PROLIF. ENDOCAPIL. DIFFUSE
N037	SYND. NEPHRITIQUE CHRON. AVEC G.N. DIFFUSE EN CROISSANT	N075	NEPHROPATHIE HERED. NCA, AVEC G.N. MESANGIOCAPILLAIRE DIFFUSE
N038	SYND. NEPHRITIQUES CHRON. AVEC AUTRES LES. MORPH.	N076	NEPHROPATHIE HERED. NCA, AVEC MAL. A DEPOT DENSE
N0380	SYND. NEPHRIT. CHRON. AVEC AUTRES LES. MORPH. + DEPOTS IGA	N077	NEPHROPATHIE HERED. NCA, AVEC G.N. DIFFUSE EN CROISSANT
N0389	SYND. NEPHRIT. CHRON. AVEC AUTRES LES. MORPH., NCA OU SAI	N078	NEPHROPATHIES HERED. NCA, AVEC AUTRES LES. MORPH.
N039	SYND. NEPHRITIQUE CHRON., SAI	N079	NEPHROPATHIE HERED. NCA, LES. MORPH SAI
N040	SYND. NEPHROTIQUE AVEC ANOM. GLOM. MINEURES	N080	GLOMERULOPATHIE AVEC MAL. INFECT. ET PARASIT. CL. AILL.
N0400	SYND. NEPHROT. AVEC ANOM. GLOM. MINEURES + DEPOTS IGA	N081	GLOMERULOPATHIE AVEC MAL. TUMORALES
N0409	SYND. NEPHROT. AVEC ANOM. GLOM. MINEURES, NCA OU SAI	N082	GLOMERULOPATHIE AVEC MAL. DU SANG ET DES ANOM. DU SYST. IMMUN.
N041	SYND. NEPHROTIQUE AVEC LES. GLOM. SEGM. ET FOCALES	N083	GLOMERULOPATHIE AVEC DIABETE SUCRE
N042	SYND. NEPHROTIQUE AVEC G.N. MEMBRANEUSE DIFFUSE	N084	GLOMERULOPATHIE AVEC MAL. ENDOCRINIENNES, NUTR. ET METAB.
N043	SYND. NEPHROTIQUE AVEC G.N. PROLIF. MESANGIALE DIFFUSE	N085	GLOMERULOPATHIE AVEC AFF. DISSEMINÉES DU TISSU CONJ.
N044	SYND. NEPHROTIQUE AVEC G.N. PROLIF. ENDOCAPIL. DIFFUSE	N088	GLOMERULOPATHIE AVEC AUTRES MAL. CL. AILL.
N045	SYND. NEPHROTIQUE AVEC G.N. MESANGIOCAPILLAIRE DIFFUSE	N10	NEPHRITE TUBULO-INTERST. AIG.
N046	SYND. NEPHROTIQUE AVEC MAL. A DEPOT DENSE	N110	PYELONEPHRITE ASSOCIÉE A UN REFLUX
N047	SYND. NEPHROTIQUE AVEC G.N. DIFFUSE EN CROISSANT	N111	PYELONEPHRITE OBSTRU.
N048	SYND. NEPHROTIQUES AVEC AUTRES LES. MORPH.	N118	NEPHRITES TUBULO-INTERST. CHRON., NCA
N049	SYND. NEPHROTIQUE, SAI	N119	NEPHRITE TUBULO-INTERST. CHRON., SAI
N050	SYND. NEPHRITIQUE SAI, AVEC ANOM. GLOM. MINEURES	N12	NEPHRITE TUBULO-INTERST.
N051	SYND. NEPHRITIQUE SAI, AVEC LES. GLOM. SEGM. ET FOCALES	N130	HYDRONEPHROSE AVEC OBSTRU. DE LA JONCTION PYELO-URETERALE
N052	SYND. NEPHRITIQUE SAI, AVEC G.N. MEMBRANEUSE DIFFUSE	N131	HYDRONEPHROSE AVEC RETREC. URETERAL, NCA
N053	SYND. NEPHRITIQUE SAI, AVEC G.N. PROLIF. MESANGIALE DIFFUSE	N132	HYDRONEPHROSE AVEC OBSTRU. CALCULEUSE RENALE ET URETERALE
N054	SYND. NEPHRITIQUE SAI, AVEC G.N. PROLIF. ENDOCAPIL. DIFFUSE	N133	HYDRONEPHROSES, NCA OU SAI
N055	SYND. NEPHRITIQUE SAI, AVEC G.N. MESANGIOCAPILLAIRE DIFFUSE	N134	HYDRO-URETERE
N056	SYND. NEPHRITIQUE SAI, AVEC MAL. A DEPOT DENSE	N135	COUDURE ET RETREC. URETERAL, SANS HYDRONEPHROSE
N057	SYND. NEPHRITIQUE SAI, AVEC G.N. DIFFUSE EN CROISSANT	N136	PYONEPHROSE
N058	SYND. NEPHRITIQUES SAI, AVEC AUTRES LES. MORPH.	N137	UROPATHIE ASSOCIÉE A UN REFLUX VESICO-URETERAL
N059	SYND. NEPHRITIQUE SAI, LES. SAI	N138	UROPATHIES OBSTRU. ET PAR REFLUX, NCA
		N139	UROPATHIE OBSTRU., SAI
		N140	NEPHROPATHIE DUE A UN ANALGESIQUE
		N141	NEPHROPATHIE DUE A D'AUTRES MEDICAM. ET SUBST. BIOL.
		N142	NEPHROPATHIE DUE A UN MEDICAM. OU UNE SUBST. BIOL., SAI
		N143	NEPHROPATHIE DUE A DES METAUX LOURDS
		N144	NEPHROPATHIE TOXIQUE, NCA
		N150	NEPHROPATHIE DES BALKANS
		N151	ABCES RENAL ET PERIRENAL

N158	MAL. RENALES TUBULO-INTERST. PREC., NCA	N362	CARONCULE URETRALE
N159	MAL. RENALE TUBULO-INTERST., SAI	N363	PROLAPSUS DE LA MUQ. URETRALE
N160	MAL. RENALE TUBULO-INTERST. AVEC MAL. INFECT. ET PARASIT. CL. AILL.	N368	AFF. PREC. DE L'URETRE, NCA
N161	MAL. RENALE TUBULO-INTERST. AVEC MAL. TUMORALES	N370	URETRITE AVEC MAL. CL. AILL.
N162	MAL. REN. TUBULO-INTERST. AVEC MAL. DU SANG ET TBL. DU SYST. IMMUN.	N378	AFF. DE L'URETRE NCA, AVEC MAL. CL. AILL.
N163	MAL. RENALE TUBULO-INTERST. AVEC MAL. METAB.	N390	INFECT. DES VOIES URIN., SIEGE SAI
N164	MAL. RENALE TUBULO-INTERST. AVEC AFF. DISSEMINÉES DU TISSU CONJ.	N391	PROTEINURIE PERSISTANTE, SAI
N165	MAL. RENALE TUBULO-INTERST. AVEC UN REJET DE GREFFE	N392	PROTEINURIE ORTHOSTATIQUE, SAI
N168	MAL. RENALE TUBULO-INTERST. AVEC AUTRES MAL. CL. AILL.	N393	INCONTINENCE URIN. D'EFFORT
N170	INSUF. RENALE AIG. AVEC NECROSE TUBUL.	N394	INCONTINENCE URIN. PREC., NCA
N171	INSUF. RENALE AIG. AVEC NECROSE CORTICALE AIG.	N398	AFF. PREC. DE L'APP. URIN., NCA
N172	INSUF. RENALE AIG. AVEC NECROSE MEDULLAIRE	N40	HYPERPLASIE DE LA PROSTATE
N178	INSUF. RENALES AIG., NCA	N410	PROSTATITE AIG.
N179	INSUF. RENALE AIG., SAI	N411	PROSTATITE CHRON.
N181	MAL. RENALE CHRON. STADE 1	N412	ABCES DE LA PROSTATE
N182	MAL. RENALE CHRON. STADE 2	N413	PROSTATO-CYSTITE
N183	MAL. RENALE CHRON. STADE 3	N418	AFF. INFL. DE LA PROSTATE, NCA
N184	MAL. RENALE CHRON. STADE 4	N419	AFF. INFL. DE LA PROSTATE, SAI
N185	MAL. RENALE CHRON. STADE 5	N420	CALCUL DE LA PROSTATE
N189	MAL. RENALE CHRON., SAI	N421	CONGESTION ET HEMORR. PROSTATIQUES
N19	INSUF. RENALE, SAI	N422	ATROPHIE DE LA PROSTATE
N200	CALCUL DU REIN	N423	DYSPLASIE DE LA PROSTATE
N201	CALCUL DE L'URETERE	N428	AFF. PREC. DE LA PROSTATE, NCA
N202	CALCUL DU REIN AVEC CALCUL DE L'URETERE	N430	HYDROCELE ENKYSTÉE
N209	CALCUL URIN., SAI	N431	HYDROCELE INFECTÉE
N210	CALCUL DE LA VESSIE	N432	HYDROCELES, NCA
N211	CALCUL DE L'URETRE	N433	HYDROCELE, SAI
N218	CALCULS DES VOIES URIN. INF., NCA	N434	SPERMATOCELE
N219	CALCUL DES VOIES URIN. INF., SAI	N44	TORSION DU TESTICULE
N220	CALCUL URIN. AVEC SCHISTOSOMIASE	N450	ORCHITE, EPIDIDYMITTE ET EPIDIDYMO-ORCHITE, AVEC ABCES
N228	CALCUL DES VOIES URIN. AVEC AUTRES MAL. CL. AILL.	N459	ORCHITE, EPIDIDYMITTE ET EPIDIDYMO-ORCHITE, SAI
N23	COLIQUE NEPHRETIQUE, SAI	N47	HYPERTROPHIE DU PREPUCE, PHIMOSIS ET PARAPHIMOSIS
N26	REIN SCLEREUX, SAI	N480	LEUCOPLASIE DE LA VERGE
N270	PT. REIN UNILAT.	N481	BALANO-POSTHITE
N271	PT. REIN BILAT.	N482	AFF. INFL. DE LA VERGE, NCA
N279	PT. REIN, SAI	N483	PRIAPISME
N280	ISCHEM. ET INFARCTUS DU REIN	N484	IMPUISSANCE D'ORIGINE ORG.
N281	KYSTE DU REIN, ACQUIS	N485	ULCERE DE LA VERGE
N288	AFF. PREC. DU REIN ET DE L'URETERE, NCA	N486	INDURATION PLASTIQUE DES CORPS CAVERNEUX
N290	SYPHILIS TARDIVE DU REIN	N488	AFF. PREC. DE LA VERGE, NCA
N291	AFF. REIN ET URETERE NCA, AVEC MAL. INFECT. ET PARASIT. CL. AILL.	N490	AFF. INFL. DES VESICULES SEMINALES
N298	AFF. DU REIN ET DE L'URETERE NCA, AVEC AUTRES MAL. CL. AILL.	N491	AFF. INFL. CORDON SPERM., TUNIQUE VAG., TESTIC. ET CANAL DEFERENT
N300	CYSTITE AIG.	N492	AFF. INFL. DU SCROTUM
N301	CYSTITE INTERST.	N498	AFF. INFL. D'AUTRES ORG. GEN. PREC. DE L'HOMME
N302	CYSTITES CHRON., NCA	N499	AFF. INFL. DES ORG. GEN. SAI DE L'HOMME
N303	TRIGONITE	N500	ATROPHIE DU TESTICULE
N304	CYSTITE DUE A UNE IRRAD.	N501	AFF. VASC. DES ORG. GEN. DE L'HOMME
N308	CYSTITES, NCA	N508	AFF. PREC. DES ORG. GEN. DE L'HOMME, NCA
N309	CYSTITE, SAI	N510	AFF. DE LA PROSTATE AVEC MAL. CL. AILL.
N320	OBSTRU. DU COL DE LA VESSIE	N511	AFF. DU TESTICULE ET DE L'EPIDIDYME AVEC MAL. CL. AILL.
N321	FISTULE VESICO-INTEST.	N512	BALANITE AVEC MAL. CL. AILL.
N322	FISTULE VESICALE, NCA	N518	AFF. DES ORG. GEN. DE L'HOMME NCA, AVEC MAL. CL. AILL.
N323	DIVERTICULE DE LA VESSIE	N700	SALPINGITE ET OVARITE AIG.
N324	RUPTURE DE LA VESSIE, NON TRAUMA.	N701	SALPINGITE ET OVARITE CHRON.
N328	AFF. PREC. DE LA VESSIE, NCA	N709	SALPINGITE ET OVARITE, SAI
N330	CYSTITE TUBERC.	N710	AFF. INFL. AIG. DE L'UTERUS
N338	AFF. DE LA VESSIE AVEC AUTRES MAL. CL. AILL.	N711	AFF. INFL. CHRON. DE L'UTERUS
N340	ABCES URETRAL	N719	AFF. INFL. DE L'UTERUS, SAI
N341	URETRITE NON SPECIFIQUE	N72	AFF. INFL. DU COL DE L'UTERUS
N342	URETRITES, NCA	N730	PARAMETRITE ET PHLEGMON PELVIEN AIG.
N343	SYND. URETRAL, SAI	N731	PARAMETRITE ET PHLEGMON PELVIEN CHRON.
N350	RETREC. URETRAL POST-TRAUMA.	N732	PARAMETRITE ET PHLEGMON PELVIEN, SAI
N351	RETREC. URETRAL POST-INFECT., NCA	N733	PELVIPERITONITE AIG. CHEZ LA FEMME
N358	RETREC. URETRAUX, NCA	N734	PELVIPERITONITE CHRON. CHEZ LA FEMME
N359	RETREC. URETRAL, SAI	N735	PELVIPERITONITE CHEZ LA FEMME, SAI
N360	FISTULE URETRALE	N736	ADHERENCES PELVI-PERIT. CHEZ LA FEMME
N361	DIVERTICULE URETRAL	N738	AFF. INFL. PELVIENNES PREC. DE LA FEMME, NCA
		N739	AFF. INFL. PELVIENNE DE LA FEMME, SAI
		N740	TUBERC. DU COL DE L'UTERUS
		N741	AFF. INFL. PELVIENNE TUBERC. DE LA FEMME

N742	AFF. INFL. PELVIENNE SYPHILITIQUE DE LA FEMME	N855	INVERSION DE L'UTERUS
N743	AFF. INFL. PELVIENNE GONO. DE LA FEMME	N856	SYNECHIE UTERINE
N744	AFF. INFL. PELVIENNE A CHLAMYDIA, DE LA FEMME	N857	HEMATOMETRIE
N748	AFF. INFL. PELVIENNES DE LA FEMME, AVEC AUTRES MAL. CL. AILL.	N858	AFF. DE L'UTERUS, NCA
N750	KYSTE DE LA GLD. DE BARTHOLIN	N86	EROSION ET ECTROPION DU COL DE L'UTERUS
N751	ABCES DE LA GLD. DE BARTHOLIN	N870	DYSPLASIE LEGERE DU COL DE L'UTERUS
N758	AFF. DE LA GLD. DE BARTHOLIN, NCA	N871	DYSPLASIE MOY. DU COL DE L'UTERUS
N759	AFF. DE LA GLD. DE BARTHOLIN, SAI	N872	DYSPLASIE SEVERE DU COL DE L'UTERUS, NCA
N760	VAGINITE AIG. OU SAI	N879	DYSPLASIE DU COL DE L'UTERUS, SAI
N761	VAGINITE SUBAIG. ET CHRON.	N880	LEUCOPLASIE DU COL DE L'UTERUS
N762	VULVITE AIG. OU SAI	N881	DECHIRURE ANCIENNE DU COL DE L'UTERUS
N763	VULVITE SUBAIG. ET CHRON.	N882	RETREC. ET STENOSE DU COL DE L'UTERUS
N764	ABCES DE LA VULVE	N883	BEANCE DU COL DE L'UTERUS
N765	ULCERATION DU VAGIN	N884	ALLONGEMENT HYPERTROPHIQUE DU COL DE L'UTERUS
N766	ULCERATION DE LA VULVE	N888	AFF. NON INFL. PREC. DU COL DE L'UTERUS, NCA
N768	INFL. PREC. DU VAGIN ET DE LA VULVE, NCA	N890	DYSPLASIE LEGERE DU VAGIN
N770	ULCERATION DE LA VULVE AVEC MAL. INFECT. ET PARASIT. CL. AILL.	N891	DYSPLASIE MOY. DU VAGIN
N771	VAGINITE, VULVITE AVEC MAL. INFECT. ET PARASIT. CL. AILL.	N892	DYSPLASIE SEVERE DU VAGIN, NCA
N778	ULCERATION ET INFL. VULVO-VAGINALES AVEC AUTRES MAL. CL. AILL.	N893	DYSPLASIE DU VAGIN, SAI
N800	ENDOMETRIOSE DE L'UTERUS	N894	LEUCOPLASIE DU VAGIN
N801	ENDOMETRIOSE DE L'OVAIRE	N895	RETREC. ET ATRESIE DU VAGIN
N802	ENDOMETRIOSE DE LA TROMPE DE FALLOPE	N896	ANNEAU HYMENAL SERRE
N803	ENDOMETRIOSE DU PERITOINE PELVIEN	N897	HEMATOCOLPOS
N804	ENDOMETRIOSE DU SEPTUM RECTO-VAGINAL ET DU VAGIN	N898	AFF. NON INFL. PREC. DU VAGIN, NCA
N805	ENDOMETRIOSE DE L'INTESTIN	N899	AFF. NON INFL. DU VAGIN, SAI
N808	ENDOMETRIOSES, NCA	N900	DYSPLASIE LEGERE DE LA VULVE
N809	ENDOMETRIOSE, SAI	N901	DYSPLASIE MOY. DE LA VULVE
N810	URETROCELE CHEZ LA FEMME	N902	DYSPLASIE SEVERE DE LA VULVE, NCA
N811	CYSTOCELE	N903	DYSPLASIE DE LA VULVE, SAI
N812	PROLAPSUS UTERO-VAGINAL PART.	N904	LEUCOPLASIE DE LA VULVE
N813	PROLAPSUS UTERO-VAGINAL COMP.	N905	ATROPHIE DE LA VULVE
N814	PROLAPSUS UTERO-VAGINAL, SAI	N906	HYPERTROPHIE DE LA VULVE
N815	ENTEROCELE VAGINALE	N907	KYSTE DE LA VULVE
N816	RECTOCELE	N908	AFF. NON INFL. PREC. DE LA VULVE ET DU PERINEE, NCA
N818	PROLAPSUS GEN., NCA	N909	AFF. NON INFL. DE LA VULVE ET DU PERINEE, SAI
N819	PROLAPSUS GEN., SAI	N920	MENSTRUATION ABONDANTE ET FREQUENTE AVEC CYCLE MENSTRUEL REGULIER
N820	FISTULE VESICO-VAGINALE	N921	MENSTRUATION ABONDANTE ET FREQUENTE AVEC CYCLE MENSTRUEL IRREGULIER
N821	FISTULES DE L'APP. GEN-URIN. DE LA FEMME, NCA	N922	MENSTRUATION TROP ABONDANTE A LA PUBERTE
N822	FISTULE DU VAGIN A L'INTESTIN GRELE	N923	SAIGNEMENTS DE L'OVULATION
N823	FISTULE DU VAGIN AU COLON	N924	SAIGNEMENTS ABONDANTS DE LA PREMENOPAUSE
N824	FISTULES INTESTINO-GEN. CHEZ LA FEMME, NCA	N925	IRREGULARITES MENSTRUELLES PREC., NCA
N825	FISTULE GENITO-CUTANEE CHEZ LA FEMME	N926	IRREGULARITES MENSTRUELLES, SAI
N828	FISTULES DE L'APP. GEN. DE LA FEMME, NCA	N938	SAIGNEMENTS ANX. PREC. DE L'UTERUS ET DU VAGIN, NCA
N829	FISTULE DE L'APP. GEN. DE LA FEMME, SAI	N939	SAIGNEMENT ANL. DE L'UTERUS ET DU VAGIN, SAI
N830	KYSTE FOLLICULAIRE DE L'OVAIRE	N990	INSUF. RENALE APRES UN ACTE
N831	KYSTE DU CORPS JAUNE	N991	RETREC. URETRAL APRES UN ACTE
N832	KYSTES DE L'OVAIRE, NCA OU SAI	N992	ADHERENCES VAGINALES POST-OP.
N833	ATROPHIE ACQUISE DE L'OVAIRE ET DE LA TROMPE DE FALLOPE	N993	PROLAPSUS DE LA PAROI SUP. DU VAGIN APRES HYSTERECTOMIE
N834	PROLAPSUS ET HERNIE DE L'OVAIRE ET DE LA TROMPE DE FALLOPE	N994	ADHERENCES PELVI-PERIT. APRES UN ACTE
N835	TORSION DE L'OVAIRE, DU PEDICULE OVARIEN ET DE LA TROMPE DE FALLOPE	N995	MAUVAIS FCT. DE STOMIE DE L'APP. URIN.
N836	HEMATOSALPINX	N998	AUTRES AFF. DE L'APP. GEN-URIN. APRES UN ACTE
N837	HEMATOME DU LIG. LARGE	O080	INFECT. GENITO-PELV. CONSEC. A UN AVORT., UNE G.E.U. ET MOLE
N838	AFF. NON INFL. OVAIRE, TROMPE DE FALLOPE ET LIG. LARGE, NCA	O084	INSUF. RENALE CONSEC. A UN AVORT., UNE G.E.U. ET MOLE
N840	POLYPE DU CORPS DE L'UTERUS	O086	LES. ORG. ET TISSUS PELVIENS CONSEC. A UN AVORT., UNE G.E.U. ET MOLE
N841	POLYPE DU COL DE L'UTERUS	O230	INFECT. RENALES AU COURS DE LA GROSS.
N842	POLYPE DU VAGIN	O231	INFECT. VESICALES AU COURS DE LA GROSS.
N843	POLYPE DE LA VULVE	O232	INFECT. URETRALES AU COURS DE LA GROSS.
N848	POLYPES D'AUTRES PARTIES DE L'APP. GEN. DE LA FEMME	O233	INFECT. D'AUTRES PARTIES DE L'APP. URIN. AU COURS DE LA GROSS.
N849	POLYPE DE L'APP. GEN. DE LA FEMME, SAI	O234	INFECT. SAI DE L'APP. URIN. AU COURS DE LA GROSS.
N850	HYPERPLASIE GLANDULAIRE DE L'ENDOMETRE	O235	INFECT. DE L'APP. GEN. AU COURS DE LA GROSS.
N851	HYPERPLASIE ADENOMATEUSE DE L'ENDOMETRE	O239	INFECT. DE L'APP. GEN-URIN. AU COURS DE LA GROSS., NCA OU SAI
N852	HYPERTROPHIE DE L'UTERUS	O700	DECHIRURE OBST. DU PERINEE, DU 1ER DEGRE
N853	SUBINVOLUTION DE L'UTERUS		
N854	MALPOSITION DE L'UTERUS		

O701	DECHIRURE OBST. DU PERINEE, DU 2EME DEGRE	Q423	ABSENCE, ATRESIE ET STENOSE CONG. DE L'ANUS, SAI
O702	DECHIRURE OBST. DU PERINEE, DU 3EME DEGRE	Q428	ABSENCE, ATRESIE ET STENOSE CONG. DU COLON, LOC. NCA
O703	DECHIRURE OBST. DU PERINEE, DU 4EME DEGRE	Q429	ABSENCE, ATRESIE ET STENOSE CONG. DU COLON, LOC. SAI
O709	DECHIRURE OBST. DU PERINEE, SAI	Q430	DIVERTICULE DE MECKEL
O710	RUPTURE DE L'UTERUS AVANT LE DEBUT DU TRAVAIL	Q431	MAL. DE HIRSCHSPRUNG
O711	RUPTURE DE L'UTERUS PENDANT LE TRAVAIL	Q432	ANOM. FCT. CONG. DU COLON, NCA
O712	INVERSION POST-PARTUM DE L'UTERUS	Q433	MALF. CONG. DE FIXATION DE L'INTESTIN
O713	DECHIRURE OBST. DU COL DE L'UTERUS	Q434	DUPLICATION DE L'INTESTIN
O714	DECHIRURE OBST. VAGINALE HAUTE ISOLEE	Q435	ECTOPIE DE L'ANUS
O715	LES. OBST. DES ORG. PELVIENS, NCA	Q436	FISTULE CONG. DU RECTUM ET DE L'ANUS
O716	LES. OBST. INTERESSANT LES ARTIC. ET LES LIG. PELVIENS	Q437	PERSISTANCE DU CLOAQUE
O717	HEMATOME PELVIEN D'ORIGINE OSBTETRICALE	Q438	MALF. CONG. PREC. DE L'INTESTIN, NCA
O718	TRAUMA. OBST. PREC., NCA	Q439	MALF. CONG. DE L'INTESTIN, SAI
O719	TRAUMA. OBST., SAI	Q440	AGENESIE, APLASIE ET HYPOPLASIE DE LA VESICULE BIL.
O900	RUPTURE D'UNE SUTURE DE CESARIENNE	Q441	MALF. CONG. DE LA VESICULE BIL., NCA
O901	RUPTURE D'UNE SUTURE OBST. DU PERINEE	Q442	ATRESIE DES VOIES BIL.
O902	HEMATOME D'UNE PLAIE OBST.	Q443	STENOSE ET RETREC. CONG. DES VOIES BIL.
O904	INSUF. RENALE AIG. DU POST-PARTUM	Q444	KYSTE CONG. DU CHOLEDOQUE
O996	MAL. DE L'APP. DIG. COMPLIQ. LA GROSS., L'ACCOUCH. ET LA PUERP.	Q445	MALF. CONG. DES VOIES BIL., NCA
P150	TRAUMA. OBST. DU FOIE	Q446	MAL. KYSTIQUE DU FOIE
P151	TRAUMA. OBST. DE LA RATE	Q447	MALF. CONG. DU FOIE, NCA
P540	HEMATEMESE NEONAT.	Q450	AGENESIE, APLASIE ET HYPOPLASIE DU PANCREAS
P541	MELAENA NEONAT.	Q451	PANCREAS ANNULAIRE
P542	HEMORR. RECTALE NEONAT.	Q452	KYSTE PANCREATIQUE CONG.
P543	HEMORR. GASTRO-INTEST. NEONAT., NCA	Q453	MALF. CONG. DU PANCREAS ET DU CANAL PANCREATIQUE, NCA
P544	HEMORR. SURRENALIENNE NEONAT.	Q458	MALF. CONG. PREC. DE L'APP. DIG., NCA
P546	HEMORR. VAGINALE NEONAT.	Q500	ABSENCE CONG. D'OVAIRE
P548	HEMORR. NEONAT. PREC., NCA	Q501	KYSTE OVARIEN AU COURS DU DEVELOP.
P549	HEMORR. NEONAT., SAI	Q502	TORSION CONG. DE L'OVAIRE
P75	ILEUS MECONIAL	Q503	MALF. CONG. DE L'OVAIRE, NCA
P760	SYND. DU BOUCHON MECONIAL	Q504	KYSTE EMBRYONNAIRE DE LA TROMPE DE FALLOPE
P761	ILEUS TRANSIT. DU N.N.	Q505	KYSTE EMBRYONNAIRE DU LIG. LARGE
P762	OCCLUSION INTEST. DUE A UN LAIT EPAISSI	Q506	MALF. CONG. DES TROMPES DE FALLOPE ET DES LIG. LARGES, NCA
P768	OCCLUSIONS INTEST. PREC. DU N.N., NCA	Q510	AGENESIE ET APLASIE DE L'UTERUS
P769	OCCLUSION INTEST. DU N.N., SAI	Q511	UTERUS DOUBLE AVEC DUPLICATION DU COL ET DU VAGIN
P77	ENTEROCOLITE NECROSANTE DU N.N.	Q512	DUPLICATIONS DE L'UTERUS, NCA
P780	PERFO. INTEST. PERINAT.	Q513	UTERUS BICORNE
P781	PERITONITES NEONAT., NCA	Q514	UTERUS UNICORNE
P782	HEMATEMESE ET MELAENA NEONATALS DUS A UNE DEGLUTITION DE SANG MAT.	Q515	AGENESIE ET APLASIE DU COL DE L'UTERUS
P783	DIARRHEE NEONAT.	Q516	KYSTE EMBRYONNAIRE DU COL DE L'UTERUS
P788	AFF. PERINAT. PREC. DE L'APP. DIG., NCA	Q517	FISTULE CONG. UTERO-DIG. ET UTERO-URIN.
P789	AFF. PERINAT. DE L'APP. DIG., SAI	Q518	MALF. CONG. DE L'UTERUS ET DU COL DE L'UTERUS, NCA
P960	INSUF. RENALE CONG.	Q519	MALF. CONG. DE L'UTERUS ET DU COL DE L'UTERUS, SAI
Q390	ATRESIE DE L'UESOPHAGE SAI	Q520	ABSENCE CONG. DE VAGIN
Q391	ATRESIE DE L'UESOPHAGE AVEC FISTULE TRACHEO-OESOPHAGIENNE	Q521	DEDOUBLEMENT DU VAGIN
Q392	FISTULE TRACHEO-OESOPHAGIENNE CONG.	Q522	FISTULE RECTO-VAGINALE CONG.
Q393	STENOSE ET RETREC. CONG. DE L'UESOPHAGE	Q523	IMPERFORATION DE L'HYMEN
Q394	PTERYGION DE L'UESOPHAGE	Q524	MALF. CONG. DU VAGIN, NCA
Q395	DILATATION CONG. DE L'UESOPHAGE	Q525	FUSION DE LA VULVE
Q396	DIVERTICULE CONG. OU SAI DE L'UESOPHAGE	Q526	MALF. CONG. DU CLITORIS
Q398	MALF. CONG. DE L'UESOPHAGE, NCA	Q527	MALF. CONG. DE LA VULVE, NCA
Q399	MALF. CONG. DE L'UESOPHAGE, SAI	Q528	MALF. CONG. PREC. DES ORG. GEN. DE LA FEMME, NCA
Q400	STENOSE HYPERTROPHIQUE CONG. DU PYLORE	Q529	MALF. CONG. DES ORG. GEN. DE LA FEMME, SAI
Q401	HERNIE HIATALE CONG.	Q530	TESTICULE EN SITUATION ANL.
Q402	MALF. CONG. PREC. DE L'ESTOMAC, NCA	Q531	CRYPTORCHIDIE UNILAT.
Q403	MALF. CONG. DE L'ESTOMAC, SAI	Q532	CRYPTORCHIDIE BILAT.
Q408	MALF. CONG. PREC. DES VOIES DIG. SUP., NCA	Q539	CRYPTORCHIDIE, SAI
Q410	ABSENCE, ATRESIE ET STENOSE CONG. DU DUODENUM	Q540	HYPOSPADIAS BALANIQUE
Q411	ABSENCE, ATRESIE ET STENOSE CONG. DU JEJUNUM	Q541	HYPOSPADIAS PENIEN
Q412	ABSENCE, ATRESIE ET STENOSE CONG. DE L'ILEON	Q542	HYPOSPADIAS PENOSCROTAL
Q418	ABSENCE, ATRESIE, STENOSE CONG. DE LOC. PREC. DE L'INTEST. GRELE NCA	Q543	HYPOSPADIAS PERINEAL
Q419	ABSENCE, ATRESIE ET STENOSE CONG. DE L'INTESTIN GRELE, LOC. SAI	Q544	CHORDEE CONG.
Q420	ABSENCE, ATRESIE ET STENOSE CONG. DU RECTUM, AVEC FISTULE	Q548	HYPOSPADIAS, NCA
Q421	ABSENCE, ATRESIE ET STENOSE CONG. DU RECTUM, SAI	Q549	HYPOSPADIAS, SAI
Q422	ABSENCE, ATRESIE ET STENOSE CONG. DE L'ANUS, AVEC FISTULE	Q550	ABSENCE CONG. ET APLASIE DU TESTICULE
		Q551	HYPOPLASIE DU TESTICULE ET DU SCROTUM

Q552	MALF. CONG. DU TESTICULE ET DU SCROTUM, NCA	R191	BRUITS ABDO. ANX.
Q553	ATRESIE DU CANAL DEFERENT	R192	PERISTALTISME APPARENT
Q554	MALF. CONG. DEFERENT, EPIDIDYME, VESIC. SEMIN., PROSTATE, NCA	R193	CONTRACTURE ABDO.
Q555	ABSENCE ET APLASIE CONG. DU PENIS	R194	MODIF. DU TRANSIT INTEST.
Q556	MALF. CONG. DU PENIS, NCA	R195	ANOM. DES MATIERES FECALES, NCA
Q558	MALF. CONG. PREC. DES ORG. GEN. DE L'HOMME, NCA	R198	SYMPT. ET SIGNES PREC. RELAT. A L'APP. DIG. ET A L'ABDO., NCA
Q559	MALF. CONG. DES ORG. GEN. DE L'HOMME, SAI	R300	DYSURIE
Q560	HERMAPHRODISME, NCA	R301	TENESME VESICAL
Q561	PSEUDO-HERMAPHRODISME MASCULIN, NCA	R309	MICTION DOULOUREUSE, SAI
Q562	PSEUDO-HERMAPHRODISME FEMININ, NCA	R31	HEMATURIE, SAI
Q563	PSEUDO-HERMAPHRODISME, SAI	R32	INCONTINENCE URIN., SAI
Q564	SEXE INDETERMINE, SAI	R33	RETENTION D'URINE
Q600	AGENESIE RENALE, UNILAT.	R34	ANURIE ET OLIGURIE
Q601	AGENESIE RENALE, BILAT.	R35	POLYURIE
Q602	AGENESIE RENALE, SAI	R36	ECOULEMENT URETRAL
Q603	HYPOPLASIE RENALE UNILAT.	R390	EXTRAVASATION D'URINE
Q604	HYPOPLASIE RENALE BILAT.	R391	TBL. DE LA MICTION, NCA
Q605	HYPOPLASIE RENALE, SAI	R398	SYMPT. ET SIGNES RELAT. A L'APP. URIN., NCA OU SAI
Q606	SYND. DE POTTER	R572	CHOC SEPTIQUE
Q610	KYSTE CONG. OU SAI DU REIN	S111	PLAIE OUV. AVEC ATTEINTE DE LA THYROIDE
Q611	REIN POLYKYSTIQUE, AUTOSOMIQUE RECESSIF	S112	PLAIE OUV. AVEC ATTEINTE DU PHARYNX ET DE L'OESOPHAGE CERV.
Q612	REIN POLYKYSTIQUE, AUTOSOMIQUE DOMINANT	S360	LES. TRAUMA. DE LA RATE
Q613	REIN POLYKYSTIQUE, SAI	S3600	LES. TRAUMA. DE LA RATE, SANS PLAIE INTRA-ABDO.
Q614	DYSPLASIE RENALE	S3601	LES. TRAUMA. DE LA RATE, AVEC PLAIE INTRA-ABDO.
Q615	KYSTE MEDULLAIRE DU REIN	S361	LES. TRAUMA. DU FOIE ET DE LA VESICULE BIL.
Q618	MAL. KYSTIQUES DU REIN, NCA	S3610	LES. TRAUMA. DU FOIE ET DE LA VESICULE BIL., SANS PLAIE INTRA-ABDO.
Q619	MAL. KYSTIQUE DU REIN, SAI	S3611	LES. TRAUMA. DU FOIE ET DE LA VESICULE BIL., AVEC PLAIE INTRA-ABDO.
Q620	HYDRONEPHROSE CONG.	S362	LES. TRAUMA. DU PANCREAS
Q621	ATRESIE ET STENOSE CONG. DE L'URETERE	S3620	LES. TRAUMA. DU PANCREAS, SANS PLAIE INTRA-ABDO.
Q622	MEGA-URETERE CONG.	S3621	LES. TRAUMA. DU PANCREAS, AVEC PLAIE INTRA-ABDO.
Q623	ANOM. OBSTRU. DU BASSINET ET DE L'URETERE, NCA	S363	LES. TRAUMA. DE L'ESTOMAC
Q624	AGENESIE DE L'URETERE	S3630	LES. TRAUMA. DE L'ESTOMAC, SANS PLAIE INTRA-ABDO.
Q625	DUPLICATION DE L'URETERE	S3631	LES. TRAUMA. DE L'ESTOMAC, AVEC PLAIE INTRA-ABDO.
Q626	MALPOSITION DE L'URETERE	S364	LES. TRAUMA. DE L'INTESTIN GRELE
Q627	REFLUX VESICO-URETERO-RENAL CONG.	S3640	LES. TRAUMA. DE L'INTESTIN GRELE, SANS PLAIE INTRA-ABDO.
Q628	MALF. CONG. DE L'URETERE, NCA	S3641	LES. TRAUMA. DE L'INTESTIN GRELE, AVEC PLAIE INTRA-ABDO.
Q630	REIN SURNUMERAIRE	S365	LES. TRAUMA. DU COLON
Q631	REIN LOBULE, SOUDE ET EN FER A CHEVAL	S3650	LES. TRAUMA. DU COLON, SANS PLAIE INTRA-ABDO.
Q632	REIN ECTOPIQUE	S3651	LES. TRAUMA. DU COLON, AVEC PLAIE INTRA-ABDO.
Q633	REIN HYPERPLASIQUE ET GEANT	S366	LES. TRAUMA. DU RECTUM
Q638	MALF. CONG. PREC. DU REIN, NCA	S3660	LES. TRAUMA. DU RECTUM, SANS PLAIE INTRA-ABDO.
Q639	MALF. CONG. DU REIN, SAI	S3661	LES. TRAUMA. DU RECTUM, AVEC PLAIE INTRA-ABDO.
Q640	EPISPADIAS	S367	LES. TRAUMA. DE MULT. ORG. INTRA-ABDO.
Q641	EXSTROPHIE VESICALE	S3670	LES. TRAUMA. DE MULT. ORG. INTRA-ABDO., SANS PLAIE INTRA-ABDO.
Q642	VALV. URETRALES POST. CONG.	S3671	LES. TRAUMA. DE MULT. ORG. INTRA-ABDO., AVEC PLAIE INTRA-ABDO.
Q643	ATRESIE ET STENOSE CONG. DE L'URETRE ET DU COL DE LA VESSIE, NCA	S368	LES. TRAUMA. D'AUTRES ORG. INTRA-ABDO.
Q644	MALF. DE L'OURAQUE	S3680	LES. TRAUMA. D'AUTRES ORG. INTRA-ABDO., SANS PLAIE INTRA-ABDO.
Q645	ABSENCE CONG. DE LA VESSIE ET DE L'URETRE	S3681	LES. TRAUMA. D'AUTRES ORG. INTRA-ABDO., AVEC PLAIE INTRA-ABDO.
Q646	DIVERTICULE CONG. DE LA VESSIE	S370	LES. TRAUMA. DU REIN
Q647	MALF. CONG. DE LA VESSIE ET DE L'URETRE, NCA	S3700	LES. TRAUMA. DU REIN, SANS PLAIE INTRA-ABDO.
Q648	MALF. CONG. PREC. DE L'APP. URIN., NCA	S3701	LES. TRAUMA. DU REIN, AVEC PLAIE INTRA-ABDO.
Q649	MALF. CONG. DE L'APP. URIN., SAI	S371	LES. TRAUMA. DE L'URETERE
Q792	EXOMPHALE	S3710	LES. TRAUMA. DE L'URETERE, SANS PLAIE INTRA-ABDO.
Q890	MALF. CONG. DE LA RATE	S3711	LES. TRAUMA. DE L'URETERE, AVEC PLAIE INTRA-ABDO.
Q891	MALF. CONG. DES SURRENALES		
Q892	MALF. CONG. DES AUTRES GLD. ENDOCRINES		
Q893	SITUS INVERSUS		
R100	SYND. ABDO. AIG.		
R101	DOULEUR LOC. A LA PARTIE SUP. DE L'ABDO.		
R102	DOULEUR PELVIENNE ET PERINEALE		
R103	DOULEUR LOC. A D'AUTRES PARTIES INF. DE L'ABDO.		
R104	DOULEURS ABDO., NCA OU SAI		
R12	PYROSIS		
R14	FLATULENCE ET TBL. APPARENTES		
R15	INCONTINENCE DES MATIERES FECALES		
R160	HEPATOMEGALIE, NCA		
R161	SPLENOMEGALIE, NCA		
R162	HEPATOMEGALIE AVEC SPLENOMEGALIE, NCA		
R18	ASCITE		
R190	TUMEFACON ET MASSE INTRA-ABDO. ET PELVIENNES		

S372	LES. TRAUMA. DE LA VESSIE	T830	COMPLIC. MEC. D'UNE SONDE URIN.
S3720	LES. TRAUMA. DE LA VESSIE, SANS PLAIE INTRA-PELV.	T831	COMPLIC. MEC. D'AUTRES PROTHESES ET IMPLANTS URIN.
S3721	LES. TRAUMA. DE LA VESSIE, AVEC PLAIE INTRA-PELV.	T832	COMPLIC. MEC. D'UNE GREFFE D'ORG. URIN.
S373	LES. TRAUMA. DE L'URETRE	T833	COMPLIC. MEC. D'UN DISPOSITIF INTRA-UTERIN CONTRACEPTIF
S3730	LES. TRAUMA. DE L'URETRE, SANS PLAIE INTRA-PELV.	T834	COMPLIC. MEC. D'AUTRES PROTH., IMPL., GREF. DE L'APP. GEN.
S3731	LES. TRAUMA. DE L'URETRE, AVEC PLAIE INTRA-PELV.	T835	INFECT. ET REAC. INFL. DUES A PROTH., IMPL., GREF. DE L'APP. URIN.
S374	LES. TRAUMA. DE L'OVAIRE	T836	INFECT. ET REAC. INFL. DUES A PROTH., IMPL., GREF. DE L'APP. GEN.
S3740	LES. TRAUMA. DE L'OVAIRE, SANS PLAIE INTRA-PELV.	T854	COMPLIC. MEC. D'UNE PROTHESE ET D'UN IMPLANT MAMMAIRES
S3741	LES. TRAUMA. DE L'OVAIRE, AVEC PLAIE INTRA-PELV.	T8550	COMPLIC. MEC. DUE A DISPOSITIF IMPLANT. GASTR. OBESITE
S375	LES. TRAUMA. DE LA TROMPE DE FALLOPE	T8558	COMPLIC. MEC. DUE A D'AUTRES PROTH., IMPL., GREF. GASTR.-INTEST.
S3750	LES. TRAUMA. DE LA TROMPE DE FALLOPE, SANS PLAIE INTRA-PELV.	T861	ECHEC ET REJET D'UNE GREFFE DE REIN
S3751	LES. TRAUMA. DE LA TROMPE DE FALLOPE, AVEC PLAIE INTRA-PELV.	T864	ECHEC ET REJET D'UNE GREFFE DE FOIE
S376	LES. TRAUMA. DE L'UTERUS	Z080	EX. DE CTRL. APRES TRAITEMENT CHIR. D'UNE TUM. MAL.
S3760	LES. TRAUMA. DE L'UTERUS, SANS PLAIE INTRA-PELV.	Z081	EX. DE CTRL. APRES RADIOTHERAPIE POUR TUM. MAL.
S3761	LES. TRAUMA. DE L'UTERUS, AVEC PLAIE INTRA-PELV.	Z082	EX. DE CTRL. APRES CHIMIOOTHERAPIE POUR TUM. MAL.
S377	LES. TRAUMA. DE MULT. ORG. PELV., URIN.	Z087	EX. DE CTRL. APRES TRAITEMENTS COMBINES POUR TUM. MAL.
S3770	LES. TRAUMA. DE MULT. ORG. PELV., URIN., SANS PLAIE INTRA-PELV.	Z088	EX. DE CTRL. APRES D'AUTRES TRAITEMENTS POUR TUM. MAL.
S3771	LES. TRAUMA. DE MULT. ORG. PELV., URIN., AVEC PLAIE INTRA-PELV.	Z089	EX. DE CTRL. APRES TRAITEMENT POUR TUM. MAL., SAI
S37800	LES. TRAUMA. DE LA SURRENALE, SANS PLAIE INTRA-ABDO.	Z4580	AJUST. D'UNE PROTHESE INT.URINAIRE
S37808	LES. TRAUMA. ORG. PELV., URIN. NCA, SAUF SURRENALE, SANS PLAIE	Z4581	AJUST. D'UNE PROTHESE INT.GENITALE
S37810	LES. TRAUMA. DE LA SURRENALE, AVEC PLAIE INTRA-ABDO.	Z465	AJUST. D'UNE ILEOSTOMIE ET AUTRES DISPOSITIFS INTEST.
S37818	LES. TRAUMA. ORG. PELV., URIN. NCA, SAUF SURRENALE, AVEC PLAIE	Z466	AJUST. D'UN APP. URIN.
S380	ECRAS. DES ORG. GEN. EXT.	Z5100	SEANCE DE PREPARATION A UNE IRRADIATION
S3818	ECRAS. DE PARTIES NCA DE L'ABDO., LOMBES, BASSIN SAUF FESSE	Z5101	SEANCE D'IRRADIATION
S390	LES. TRAUMA. DE TENDONS DE L'ABDO., LOMBES, BASSIN	Z511	SEANCE DE CHIMIOOTHERAPIE POUR TUM.
S396	LES. TRAUMA. D'ORG. INTRA-ABDO. AVEC ORG. PELVIEN	Z903	ABSENCE ACQUISE DE PARTIE D'ESTOMAC
S397	LES. TRAUMA. MULT. DE L'ABDO., LOMBES, BASSIN, NCA	Z904	ABSENCE ACQUISE D'AUTRES PARTIES DE L'APP. DIG.
S398	LES. TRAUMA. PREC. DE L'ABDO., LOMBES, BASSIN, NCA	Z905	ABSENCE ACQUISE DE REIN
T172	C.E. DANS LE PHARYNX	Z906	ABSENCE ACQUISE D'AUTRES ORG. DES VOIES URIN.
T181	C.E. DANS L'OESOPHAGE	Z907	ABSENCE ACQUISE D'ORG. GEN.
T182	C.E. DANS L'ESTOMAC	Z940	GREFFE DE REIN
T183	C.E. DANS L'INTESTIN GRELE	Z944	GREFFE DE FOIE
T184	C.E. DANS LE COLON	Z9480	GREFFE DE MOELLE OSSEUSE
T185	C.E. DANS L'ANUS ET LE RECTUM	Z94800	AUTOGREFFE DE CELLULES SOUCHES HEMATOPOIETIQUES
T188	C.E. DE LOC. AUTRES ET MULT. DANS LES VOIES DIG.	Z94802	ALLOGREFFE DE CELLULES SOUCHES HEMATOPOIETIQUES, DONNEUR PARENT
T189	C.E. DANS LES VOIES DIG., PARTIE SAI	Z94803	ALLOGREFFE DE CELLULES SOUCHES HEMATOPOIETIQUES, DONNEUR NON PARENT
T190	C.E. DANS L'URETRE	Z94804	ALLOGREFFE DE CELLULES SOUCHES HEMATOPOIETIQUES, GREFFON USP, DONNEUR NON PARENT
T191	C.E. DANS LA VESSIE	Z94809	ALLOGREFFE DE CELLULES SOUCHES HEMATOPOIETIQUES, AUTRES ET SAI
T192	C.E. DANS LA VULVE ET LE VAGIN	Z9481	GREFFE DE PANCREAS
T193	C.E. DANS L'UTERUS	Z9482	GREFFE D'INTESTIN
T198	C.E. DE LOC. AUTRES ET MULT. DANS LES VOIES GEN-URIN.	Z9488	GREFFE D'ORG. ET DE TISSUS NCA
T280	BRULURE DE LA BOUCHE ET DU PHARYNX	Z960	PRESENCE D'IMPLANTS UROGENITAUX
T281	BRULURE DE L'OESOPHAGE	Z975	PRESENCE D'UN DISPOSITIF CONTRACEPTIF
T282	BRULURE D'AUTRES PARTIES DES VOIES DIG.	Z980	DERIVATION INTEST. ET ANASTOMOSE
T283	BRULURE DES ORG. GEN-URIN. INT.	Z992	DEPENDANCE ENVERS UNE DIALYSE RENALE
T284	BRULURE DES ORG. INT., NCA OU SAI	Z992+0	DEPENDANCE ENVERS UNE HEMODIALYSE
T285	CORROSION DE LA BOUCHE ET DU PHARYNX	Z992+1	DEPENDANCE ENVERS UNE DIALYSE PERITONEALE
T286	CORROSION DE L'OESOPHAGE	Z992+8	DEPENDANCE ENVERS UNE DIALYSE RENALE, NCA
T287	CORROSION D'AUTRES PARTIES DES VOIES DIG.		
T288	CORROSION DES ORG. GEN-URIN. INT.		
T289	CORROSION DES ORG. INT., NCA OU SAI		
T795	ANURIE TRAUMA.		

Liste des GMD de la CMC 15

15A01 Hémopathies et certaines tumeurs malignes, âge supérieur à 18 ans

Age \geq 18 ans

Au moins une morbidité principale de la liste 1501

15A02 Maladies infectieuses et affections immuno-hématologiques, âge supérieur à 18 ans

Age \geq 18 ans

Pas de morbidité principale de la liste 1501

Au moins une morbidité principale de la liste 1502

15A03 Affections de l'appareil génito-urinaire, âge supérieur à 18 ans

Age \geq 18 ans

Pas de morbidité principale de la liste 1501

Pas de morbidité principale de la liste 1502

Au moins une morbidité principale de la liste 1503

15A04 Affections de l'appareil digestif, âge supérieur à 18 ans

Age \geq 18 ans

Pas de morbidité principale de la liste 1501

Pas de morbidité principale de la liste 1502

Pas de morbidité principale de la liste 1503

Au moins une morbidité principale de la liste 1504

15A20 Autres affections des organes digestifs et génito-urinaires, âge supérieur à 18 ans

Age \geq 18 ans

Pas de morbidité principale de la liste 1501

Pas de morbidité principale de la liste 1502

Pas de morbidité principale de la liste 1503

Pas de morbidité principale de la liste 1504

Au moins une morbidité principale de la liste 1520

15E01 Hémopathies et certaines tumeurs malignes, âge inférieur à 18 ans

Age $<$ 18 ans

Au moins une morbidité principale de la liste 1501

15E21 Autres affections des organes digestifs et génito-urinaires, âge inférieur à 18 ans

Age $<$ 18 ans

Pas de morbidité principale de la liste 1501

Au moins une morbidité principale de la liste 1521

CMC 15 Hémopathies malignes, affections des organes digestifs et génito-urinaires

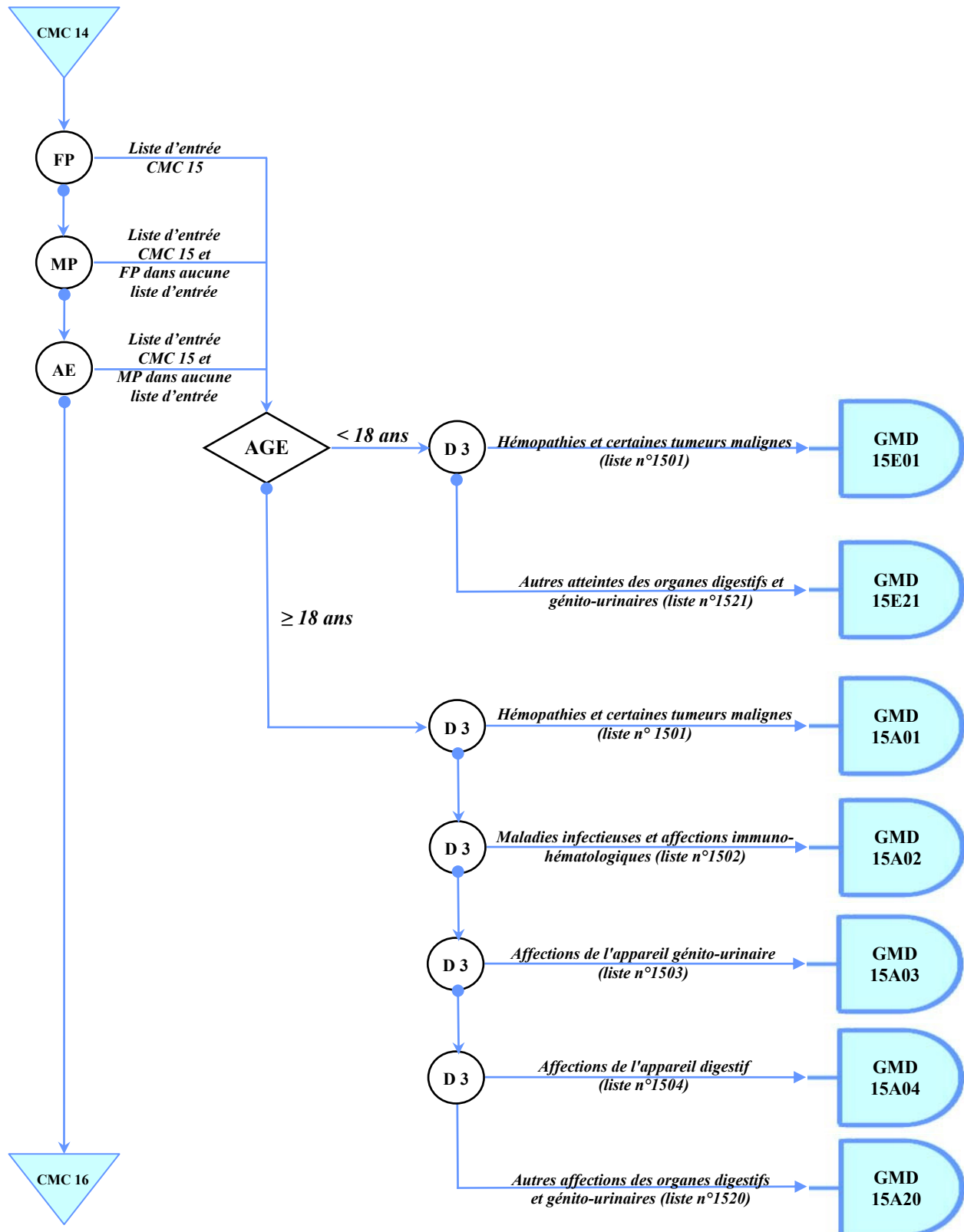

Listes de diagnostics relatives aux groupes de la CMC 15

Liste n° 1501 : Hémopathies et certaines tumeurs malignes

C020	T.M. DE LA FACE DORSALE DE LA LANGUE	C164	T.M. DU PYLORE
C021	T.M. DE LA POINTE ET DU BORD LAT. DE LA LANGUE	C165	T.M. DE LA PT. COURBURE DE L'ESTOMAC, SAI
C022	T.M. DE LA FACE ANT. DE LA LANGUE	C166	T.M. DE LA GD. COURBURE DE L'ESTOMAC, SAI
C023	T.M. DES DEUX TIERS ANT. DE LA LANGUE, SAI	C168	T.M. A LOC. CONTIGUES DE L'ESTOMAC
C024	T.M. D'UNE AMYGDALE LINGUALE	C169+0	T.M. ESTOMAC FAM. GENE CDH1
C028	T.M. A LOC. CONTIGUES DE LA LANGUE	C169+8	T.M. ESTOMAC NCA/SAI
C029	T.M. DE LA LANGUE, SAI	C170	T.M. DU DUODENUM
C030	T.M. DE LA GENCIVE SUP.	C171	T.M. DU JEJUNUM
C031	T.M. DE LA GENCIVE INF.	C172	T.M. DE L'ILEON
C039	T.M. DE LA GENCIVE, SAI	C173	T.M. DU DIVERTICULE DE MECKEL
C040	T.M. DU PLANCHER ANT. DE LA BOUCHE	C178	T.M. A LOC. CONTIGUES DE L'INTESTIN GRELE
C041	T.M. DU PLANCHER LAT. DE LA BOUCHE	C179	T.M. DE L'INTESTIN GRELE, SAI
C048	T.M. A LOC. CONTIGUES DU PLANCHER DE LA BOUCHE	C180	T.M. DU CAECUM
C049	T.M. DU PLANCHER DE LA BOUCHE, SAI	C181	T.M. DE L'APPENDICE
C050	T.M. DE LA VOUTE PALATINE	C182	T.M. DU COLON ASCENDANT
C051	T.M. DU VOILE DU PALAIS	C183	T.M. DE L'ANGLE DROIT DU COLON
C052	T.M. DE LA LUETTE	C184	T.M. DU COLON TRANSVERSE
C058	T.M. A LOC. CONTIGUES DU PALAIS	C185	T.M. DE L'ANGLE GAUCHE DU COLON
C059	T.M. DU PALAIS, SAI	C186	T.M. DU COLON DESCENDANT
C060	T.M. DE LA MUQ. DE LA JOUE	C187	T.M. DU COLON SIGMOIDE
C061	T.M. DU VESTIBULE DE LA BOUCHE	C188	T.M. A LOC. CONTIGUES DU COLON
C062	T.M. DE LA REGION RETROMOLAIRE	C189+0	SYND. DE LYNCH
C068	T.M. A LOC. CONTIGUES DE LA BOUCHE, PARTIES NCA OU SAI	C189+8	T.M. COLON NCA/SAI
C069	T.M. DE LA BOUCHE, SAI	C19	T.M. DE LA JONCTION RECTO-SIGMOIDIENNE
C07	T.M. DE LA GLD. PAROTIDE	C20	T.M. DU RECTUM
C080	T.M. DE LA GLD. SOUS-MAXILLAIRE	C210	T.M. DE L'ANUS, SAI
C081	T.M. DE LA GLD. SUBLINGUALE	C211	T.M. DU CANAL ANAL
C088	T.M. A LOC. CONTIGUES DES GLD. SALIVAIRES PPAL.	C212	T.M. DE LA ZONE CLOACALE
C089	T.M. DE LA GLD. SALIVAIRES, SAI	C218	T.M. A LOC. CONTIGUES DU RECTUM, DE L'ANUS ET DU CANAL ANAL
C090	T.M. DE LA FOSSE AMYGDALIENNE	C220	CARC. HEPATOCELLULAIRE
C091	T.M. DU PILIER DE L'AMYGDALE	C221	CARC. DU CANAL BIL. INTRAHEPATIQUE
C098	T.M. A LOC. CONTIGUES DE L'AMYGDALE	C222	HEPATOBLASTOME
C099	T.M. DE L'AMYGDALE, SAI	C223	ANGIOSARCOME DU FOIE
C100	T.M. DU SILLON GLOSSO-EPIGLOTTIQUE	C224	SARCOMES DU FOIE, NCA
C101	T.M. DE LA FACE ANT. DE L'EPIGLOTTE	C227	CARC. DU FOIE PREC., NCA
C102	T.M. DE LA PAROI LAT. DE L'OROPHARYNX	C229	T.M. DU FOIE, SAI
C103	T.M. DE LA PAROI POST. DE L'OROPHARYNX	C23	T.M. DE LA VESICULE BIL.
C104	T.M. DE LA FENTE BRANCHIALE	C240	T.M. DU CANAL BIL. EXTRA-HEPATIQUE
C108	T.M. A LOC. CONTIGUES DE L'OROPHARYNX	C241	T.M. DE L'AMPOULE DE VATER
C109	T.M. DE L'OROPHARYNX, SAI	C248	T.M. A LOC. CONTIGUES DES VOIES BIL.
C110	T.M. DE LA PAROI SUP. DU RHINOPHARYNX	C249	T.M. DES VOIES BIL., SAI
C111	T.M. DE LA PAROI POST. DU RHINOPHARYNX	C250	T.M. DE LA TETE DU PANCREAS
C112	T.M. DE LA PAROI LAT. DU RHINOPHARYNX	C251	T.M. DU CORPS DU PANCREAS
C113	T.M. DE LA PAROI ANT. DU RHINOPHARYNX	C252	T.M. DE LA QUEUE DU PANCREAS
C118	T.M. A LOC. CONTIGUES DE RHINOPHARYNX	C253	T.M. DU CANAL PANCREATIQUE
C119	T.M. DU RHINOPHARYNX, SAI	C254	T.M. DU PANCREAS ENDOCRINE
C12	T.M. DU SINUS PIRIFORME	C254+0	T.M. PANCREAS ENDOCR. NEMI
C130	T.M. DE LA REGION RETRO-CRICOIDIENNE	C254+8	T.M. PANCREAS ENDOCR. NCA/SAI
C131	T.M. DU REPLI ARY-EPIGLOTTIQUE	C257	T.M. D'AUTRES PARTIES DU PANCREAS
C132	T.M. DE LA PAROI POST. DE L'HYPHOPHARYNX	C258	T.M. A LOC. CONTIGUES DU PANCREAS
C138	T.M. A LOC. CONTIGUES DE L'HYPHOPHARYNX	C259+0	T.M. PANCREAS FAM.
C139	T.M. DE L'HYPHOPHARYNX, SAI	C259+8	T.M. PANCREAS NCA/SAI
C140	T.M. DU PHARYNX, SAI	C260	T.M. DU TRACTUS INTEST.
C142	T.M. DE L'ANNEAU DE WALDEYER	C261	T.M. DE LA RATE
C148	T.M. A LOC. CONTIGUES DE LA LEVRE, DE LA CAV. BUCC. ET DU PHARYNX	C268	T.M. A LOC. CONTIGUES DE L'APP. DIG.
C150	T.M. DE L'OEESOPHAGE CERV.	C300	T.M. DES FOSSES NATALES
C151	T.M. DE L'OEESOPHAGE THOR.	C301	T.M. DE L'OREILLE MOY.
C152	T.M. DE L'OEESOPHAGE ABDO.	C310	T.M. DU SINUS MAXILLAIRE
C153	T.M. DU TIERS SUP. DE L'OEESOPHAGE	C311	T.M. DU SINUS ETHMOIDAL
C154	T.M. DU TIERS MOY. DE L'OEESOPHAGE	C312	T.M. DU SINUS FRONTAL
C155	T.M. DU TIERS INF. DE L'OEESOPHAGE	C313	T.M. DU SINUS SPHENOIDAL
C158	T.M. A LOC. CONTIGUES DE L'OEESOPHAGE	C318	T.M. A LOC. CONTIGUES DES SINUS DE LA FACE
C159	T.M. DE L'OEESOPHAGE, SAI	C319	T.M. DES SINUS DE LA FACE, SAI
C160	T.M. DU CARDIA	C320	T.M. DE LA GLOTTE
C161	T.M. DU FUNDUS	C321	T.M. DE L'ETAGE SUS-GLOTTIQUE
C162	T.M. DU CORPS DE L'ESTOMAC	C322	T.M. DE L'ETAGE SOUS-GLOTTIQUE
C163	T.M. DE L'ANTRE PYLORIQUE	C323	T.M. DU CARTILAGE LARYNGE
		C328	T.M. A LOC. CONTIGUES DU LARYNX
		C329	T.M. DU LARYNX, SAI
		C37	T.M. DU THYMUS
		C451	MESOTHELIOME DU PERITONE

C457	MESOTHELIOME D'AUTRES SIEGES	C621	T.M. DU TESTICULE DESCENDU
C459	MESOTHELIOME, SAI	C629	T.M. DU TESTICULE, SAI
C461	SARCOME DE KAPOSI DES TISSUS MOUS	C630	T.M. DE L'EPIDIDYME
C462	SARCOME DE KAPOSI DU PALAIS	C631	T.M. DU CORDON SPERMATIQUE
C463	SARCOME DE KAPOSI DES GGL. LYMPH.	C632	T.M. DU SCROTUM
C4670	SARCOME DE KAPOSI O.R.L.	C637	T.M. D'AUTRES ORG. GEN. DE L'HOMME PREC.
C4671	SARCOME DE KAPOSI DIGESTIF	C638	T.M. A LOC. CONTIGUES DES ORG. GEN. DE L'HOMME
C4672	SARCOME DE KAPOSI PULM.	C639	T.M. D'UN ORG. GEN. DE L'HOMME, SAI
C4678	SARCOME DE KAPOSI DE LOC. NCA	C64	T.M. DU REIN, A L'EXCEPTION DU BASSINET
C468	SARCOME DE KAPOSI D'ORG. MULT.	C65	T.M. DU BASSINET
C469	SARCOME DE KAPOSI, SAI	C66	T.M. DE L'URETERE
C480	T.M. DU RETROPERITOINE	C670	T.M. DU TRIGONE DE LA VESSIE
C481	T.M. DES PARTIES PREC. DU PERITOINE	C671	T.M. DU DOME DE LA VESSIE
C482	T.M. DU PERITOINE, SAI	C672	T.M. DE LA PAROI LAT. DE LA VESSIE
C488	T.M. A LOC. CONTIGUES DU RETROPERITOINE ET DU PERITOINE	C673	T.M. DE LA PAROI ANT. DE LA VESSIE
C490	T.M. DU TISSU CONJ. ET DES TISSUS MOUS NCA DE TETE, FACE, COU	C674	T.M. DE LA PAROI POST. DE LA VESSIE
C491	T.M. DU TISSU CONJ. ET DES TISSUS MOUS NCA DU MB. SUP., EPAULE	C675	T.M. DU COL VESICAL
C492	T.M. DU TISSU CONJ. ET DES TISSUS MOUS NCA DU MB. INF., HANCHE	C676	T.M. DE L'ORIFICE URETERAL
C4930	T.M. DES VSSX DU THORAX	C677	T.M. DE L'OURAQUE
C4938	T.M. DU TISSU CONJ. ET TISSUS MOUS NCA DU THORAX	C678	T.M. A LOC. CONTIGUES DE LA VESSIE
C4940	T.M. DES VSSX DE L'ABDO.	C679	T.M. DE LA VESSIE, SAI
C4948	T.M. DU TISSU CONJ. ET TISSUS MOUS NCA DE L'ABDO.	C680	T.M. DE L'URETRE
C4950	T.M. DES VSSX DU BASSIN	C681	T.M. DE LA GLD. URETRALE
C4958	T.M. DU TISSU CONJ. ET TISSUS MOUS NCA, DU BASSIN	C688	T.M. A LOC. CONTIGUES DES ORG. URIN.
C496	T.M. DU TISSU CONJ. ET DES TISSUS MOUS NCA DU TRONC, SAI	C689	T.M. D'UN ORG. URIN., SAI
C498	T.M. A LOC. CONTIGUES DU TISSU CONJ. ET DES TISSUS MOUS NCA	C690	T.M. DE LA CONJONCTIVE
C500	T.M. DU MAMELON ET DE L'AREOLE	C691	T.M. DE LA CORNEE
C501	T.M. DE LA PARTIE CENTRALE DU SEIN	C692	T.M. DE LA RETINE
C502	T.M. DU QUADRANT SUPERO-INT. DU SEIN	C693	T.M. DE LA CHOROIDE
C503	T.M. DU QUADRANT INFERO-INT. DU SEIN	C694	T.M. DU CORPS CILIAIRE
C504	T.M. DU QUADRANT SUPERO-EXT. DU SEIN	C695	T.M. DE LA GLD. LACRYMALE ET DU CANAL LACRYMAL
C505	T.M. DU QUADRANT INFERO-EXT. DU SEIN	C696	T.M. DE L'ORBITE
C506	T.M. DU PROLONGEMENT AXILLAIRE DU SEIN	C698	T.M. A LOC. CONTIGUES DE L'OEIL ET DE SES ANNEXES
C508	T.M. A LOC. CONTIGUES DU SEIN	C699	T.M. DE L'OEIL, SAI
C509	T.M. DU SEIN, SAI	C73	T.M. DE LA THYROIDE
C510	T.M. DE LA GD. LEVRE	C740	T.M. DU CORTEX DE LA SURRENALE
C511	T.M. DE LA PT. LEVRE	C741	T.M. DE LA MEDULLOSURRENALE
C512	T.M. DU CLITORIS	C749	T.M. DE LA SURRENALE, SAI
C518	T.M. A LOC. CONTIGUES DE LA VULVE	C750	T.M. DE LA PARATHYROIDE
C519	T.M. DE LA VULVE, SAI	C751	T.M. DE L'HYPOPHYSE
C52	T.M. DU VAGIN	C752	T.M. DU TRACTUS CRANIO-PHARYNGIEN
C530	T.M. DE L'ENDOCOL	C753	T.M. DE L'EPIPHYSE
C531	T.M. DE L'EXOCOL	C754	T.M. DU CORPUSCULE CAROTIDIEN
C538	T.M. A LOC. CONTIGUES DU COL DE L'UTERUS	C755	T.M. DU GLOMUS AORT. ET AUTRES PARAGANGLIONS
C539	T.M. DU COL DE L'UTERUS, SAI	C758	T.M. DE PLUS. GLD. ENDOCRINES, SAI
C540	T.M. DE L'ISTHME DE L'UTERUS	C760	T.M. SIEGE MAL DEF. DE TETE, FACE, COU
C541	T.M. DE L'ENDOMETRE	C762	T.M. SIEGE MAL DEF. DE L'ABDO.
C542	T.M. DU MYOMETRE	C763	T.M. SIEGE MAL DEF. DU PELVIS
C543	T.M. DU FOND DE L'UTERUS	C764	T.M. SIEGE MAL DEF. D'UN MB. SUP.
C548	T.M. A LOC. CONTIGUES DU CORPS DE L'UTERUS	C765	T.M. SIEGE MAL DEF. D'UN MB. INF.
C549	T.M. DU CORPS DE L'UTERUS, SAI	C767	T.M. D'AUTRES SIEGES MAL DEFINIS
C55	T.M. DE L'UTERUS, PARTIE SAI	C768	T.M. A LOC. CONTIGUES SIEGES MAL DEF.
C56	T.M. DE L'OVAIRE	C770	T.M. IIRE OU SAI DES GGL. LYMPH. DE TETE, FACE, COU
C570	T.M. D'UNE TROMPE DE FALLOPE	C771	T.M. IIRE OU SAI DES GGL. LYMPH. INTRATHOR.
C571	T.M. D'UN LIG. LARGE	C772	T.M. IIRE OU SAI DES GGL. LYMPH. INTRA-ABDO.
C572	T.M. D'UN LIG. ROND	C773	T.M. IIRE OU SAI DES GGL. LYMPH. DE L'AISSELLE ET DU MB. SUP.
C573	T.M. D'UN PARAMETRE	C774	T.M. IIRE OU SAI DES GGL. LYMPH. INGUINAUX ET DU MB. INF.
C574	T.M. DES ANNEXES DE L'UTERUS, SAI	C775	T.M. IIRE OU SAI DES GGL. LYMPH. INTRAPELVIENS
C577	T.M. D'AUTRES ORG. GEN. DE LA FEMME PREC.	C778	T.M. IIRE OU SAI DES GGL. LYMPH. DE SIEGES MULT.
C578	T.M. A LOC. CONTIGUES DES ORG. GEN. DE LA FEMME	C779	T.M. IIRE OU SAI D'UN GGL. LYMPH. SAI
C579	T.M. D'UN ORG. GEN. DE LA FEMME, SAI	C784	T.M. IIRE, DE L'INTESTIN GRELE
C58	T.M. DU PLACENTA	C785	T.M. IIRE. DU GROS INTESTIN ET DU RECTUM
C600	T.M. DU PREPUCE	C786	T.M. IIRE. DU RETROPERITOINE ET DU PERITOINE
C601	T.M. DU GLAND	C787	T.M. IIRE. DU FOIE ET V.B. INTRAHEP.
C602	T.M. DU CORPS DE LA VERGE	C788	T.M. IIRE. DES ORG. DIG., NCA OU SAI
C608	T.M. A LOC. CONTIGUES DE LA VERGE	C790	T.M. IIRE. DU REIN ET DU BASSINET
C609	T.M. DE LA VERGE, SAI	C791	T.M. IIRE. DE LA VESSIE ET DES ORG. URIN., NCA OU SAI
C61	T.M. DE LA PROSTATE	C796	T.M. IIRE. DE L'OVAIRE
C620	T.M. DU TESTICULE ECTOPIQUE		

C797	T.M. IIRE. DE LA GLD. SURRENALE	C918	LEUCEMIE A CELL.B MATURES, TYPE BURKITT
C798	T.M. IIRE. D'AUTRES SIEGES PREC.	C919	LEUCEMIE LYMPHOIDE, SAI
C799	T.M. IIRE. DE SIEGE NON PREC.	C920	LEUCEMIE MYELOIDE AIG.
C80+0	T.M. PRIMITIVE DE SIEGE INCONNU	C921	LEUCEMIE MYELOIDE CHRON.
C800	T.M. DE SIEGE PRIMITIF NON PREC., AINSI DECRIE	C922	LEUCEMIE MYELOIDE SUBAIG.
C809	T.M. DE SIEGE PRIMITIF SAI	C923	SARCOME MYELOIDE
C810	MAL. DE HODGKIN AVEC PREDOMINANCE LYMPHOCYTAIRE	C924	LEUCEMIE PROMYELOCYTAIRE AIG.
C811	MAL. DE HODGKIN AVEC SCLEROSE NODULAIRE	C925	LEUCEMIE MYELOMONOCYTAIRE AIG.
C812	MAL. DE HODGKIN CELLULAIRE MIXTE	C926	LEUCEMIE MYELOIDE AIG. AVEC ANOM. 11q23
C813	MAL. DE HODGKIN AVEC DEPLETION LYMPHOCYTAIRE	C927	LEUCEMIES MYELOIDES, NCA
C814	LYMPHOME DE HODGKIN CLASSIQUE RICHE EN LYMPHOCYTES	C928	LEUCEMIE MYELOIDE AIG. AVEC DYSPLASIE DE PLUS. LIGNEES CELLULAIRES
C817	MAL. DE HODGKIN, NCA	C929	LEUCEMIE MYELOIDE, SAI
C819	MAL. DE HODGKIN, SAI	C930	LEUCEMIE MONOCYTAIRE AIG.
C820	LYMPHOME FOLLICULAIRE A PT. CELL. ENCOCHEES	C931	LEUCEMIE MONOCYTAIRE CHRON.
C821	LYMPHOME FOLLICULAIRE AVEC PT. CELL. ENCOCHEES ET GD. CELL.	C933	LEUCEMIE MYELOMONOCYTAIRE JUVENILE
C822	LYMPHOME FOLLICULAIRE A GD. CELL.	C937	LEUCEMIES MONOCYTAIRES, NCA
C823	LYMPHOME FOLLICULAIRE GRADE IIIa	C939	LEUCEMIE MONOCYTAIRE, SAI
C824	LYMPHOME FOLLICULAIRE GRADE IIIb	C940	POLYGLOBULIE PRIMITIVE AIG. ET ERYTHROLEUCOSE
C825	LYMPHOME CENTROFOLLICULAIRE DIFFUS	C942	LEUCEMIE A MEGACARYOCYTES
C826	LYMPHOME CENTROFOLLICULAIRE CUTANE	C943	LEUCEMIE A MASTOCYTES
C827	LYMPHOME NON HODGKINIEN, FOLLICULAIRE, NCA	C944	PANMYELOSE AIG.
C829	LYMPHOME FOLLICULAIRE NON HODGKINIEN, SAI	C946	MAL. MYELOYDYSPLASIQUE ET MYELOPROLIFERATIVE, NCA
C830	LYMPHOME A PT. CELL.	C947	LEUCEMIES PREC., NCA
C831	LYMPHOME A PT. CELL. ENCOCHEES	C950	LEUCEMIE AIG. A CELL. SAI
C833	LYMPHOME A GD. CELL.	C951	LEUCEMIE CHRON. A CELL. SAI
C835	LYMPHOME LYMPHOBLASTIQUE	C957	LEUCEMIES NCA, A CELL. SAI
C837	T. DE BURKITT	C959	LEUCEMIE, SAI
C838	LYMPHOME DIFFUS NON HODGKINIEN, NCA	C960	MAL. DE LETTERER-SIWE
C839	LYMPHOME DIFFUS NON HODGKINIEN, SAI	C962	T.M. A MASTOCYTES
C840	MYCOSIS FONGOIDE	C964	SARCOME A CELL. DENDRITIQUES
C841	RETICULOSE DE SEZARY	C965	HISTIOCYTOSE A CELL. DE LANGERHANS MULTIFOCAL ET UNISYSTEMIQUE
C844	LYMPHOME PERIPH. A CELL. T	C966	HISTIOCYTOSE A CELL. DE LANGERHANS UNIFOCAL
C845	LYMPHOMES A CELL. T, NCA OU SAI	C967	T.M. PREC. DES TISSUS LYMPHOIDE, HEMATO. ET APPARENTES, NCA
C846	LYMPHOME ANAPLASIQUE A GD. CELL. ALK+	C968	SARCOME HISTIOCYTAIRE
C847	LYMPHOME ANAPLASIQUE A GD. CELL. ALK-	D000	CARC. IN SITU DE LA LEVRE, DE LA CAV. BUCC. ET DU PHARYNX
C848	LYMPHOME CUTANE A CELL. T, SAI	D001	CARC. IN SITU DE L'OEESOPHAGE
C849	LYMPHOME A CELL. T/NK MATURES, SAI	D002	CARC. IN SITU DE L'ESTOMAC
C851	LYMPHOMES A CELL. B, SAI	D010	CARC. IN SITU DU COLON
C852	LYMPHOME MEDIASTINAL A GD. CELL. B, SAI	D011	CARC. IN SITU DE LA JONCTION RECTO- SIGMOIDIENNE
C857	TYPES PREC. DE LYMPHOME NON HODGKINIEN, NCA	D012	CARC. IN SITU DU RECTUM
C859	LYMPHOME NON HODGKINIEN, DE TYPE SAI	D013	CARC. IN SITU DE L'ANUS ET DU CANAL ANAL
C860	LYMPHOME EXTRANODAL A CELL. T/NK, TYPE NASAL	D014	CARC. IN SITU DE PARTIES DE L'INTESTIN, NCA OU SAI
C861	LYMPHOME HEPATOSPLENIQUE A CELL. T	D015	CARC. IN SITU DU FOIE, DE LA VESICULE ET DES VOIES BIL.
C862	LYMPHOME A CELL. T, TYPE ENTEROPATHIQUE	D017	CARC. IN SITU D'AUTRES ORG. DIG. PREC.
C863	LYMPHOME A CELL. T SIMULANT 1 PANNICULITE	D020	CARC. IN SITU DU LARYNX
C864	LYMPHOME A CELL. NK BLASTIQUES	D050	CARC. IN SITU LOBULAIRE
C865	LYMPHOME ANGIO-IMMUNOBLASTIQUE A CELL. T	D051	CARC. IN SITU INTRACANALICULAIRE
C866	SYND. LYMPHOPROLIFERATIF CUTANE PRIMITIF A CELL. T, CD30+	D057	CARC. IN SITU DU SEIN, NCA
C880	MACROGLOBULINEMIE DE WALDENSTROM	D059	CARC. IN SITU DU SEIN, SAI
C882	MAL. DES CHAINES LOURDES GAMMA	D060	CARC. IN SITU DE L'ENDOCOL
C883	MAL. IMMUNOPROLIFERATIVE DE L'INTESTIN GRELE	D061	CARC. IN SITU DE L'EXOCOL
C884	LYMPHOME MALT	D067	CARC. IN SITU D'AUTRES PARTIES DU COL DE L'UTERUS
C887	MAL. IMMUNOPROLIFERATIVES MALIGNES, NCA	D069	CARC. IN SITU DU COL DE L'UTERUS, SAI
C889	MAL. IMMUNOPROLIFERATIVE, SAI	D070	CARC. IN SITU DE L'ENDOMETRE
C900	MYELOME MULT.	D071	CARC. IN SITU DE LA VULVE
C901	LEUCEMIE A PLASMOCYTES	D072	CARC. IN SITU DU VAGIN
C902	PLASMOCYTOME EXTRA-MEDULLAIRE	D073	CARC. IN SITU D'ORG. GEN. DE LA FEMME, NCA OU SAI
C903	PLASMOCYTOME SOLITAIRE	D074	CARC. IN SITU DE LA VERGE
C910	LEUCEMIE LYMPHOBLASTIQUE AIG.	D075	CARC. IN SITU DE LA PROSTATE
C911	LEUCEMIE LYMPHOIDE CHRON.	D076	CARC. IN SITU D'ORG. GEN. DE L'HOMME, NCA OU SAI
C913	LEUCEMIE A PROLYMPHOCYTES	D090	CARC. IN SITU DE LA VESSIE
C914	LEUCEMIE A TRICHOLEUCOCYTES	D091	CARC. IN SITU D'ORG. URIN., NCA OU SAI
C915	LEUCEMIE DE L'ADULTE A CELL. T	D092	CARC. IN SITU DE L'OEIL
C916	LEUCEMIE A PROLYMPHOCYTES A CELL. T	D093	CARC. IN SITU DE LA THYROIDE ET AUTRES GLD. ENDOCRINES
C917	LEUCEMIES LYMPHOIDES, NCA	D097	CARC. IN SITU D'AUTRES SIEGES PREC.

D370	T. EV. IMPR., INC. DE LA LEVRE, DE LA CAV. BUCC. ET DU PHARYNX	D462	ANEMIE REFRACTAIRE AVEC EXCES DE BLASTES
D371	T. EV. IMPR., INC. DE L'ESTOMAC	D464	ANEMIE REFRACTAIRE, SAI
D372	T. EV. IMPR., INC. DE L'INTESTIN GRELE	D465	ANEMIE REFRACTAIRE AVEC DYSPLASIE DE PLUS. LIGNEES CELL.
D373	T. EV. IMPR., INC. DE L'APPENDICE	D466	SYND. MYELOYDYSPLASIQUE AVEC SYND. DE DELETION ISOLE CHROMOS. 5
D374	T. EV. IMPR., INC. DU COLON	D467	SYND. MYELOYDYSPLASIQUES, NCA
D375	T. EV. IMPR., INC. DU RECTUM	D469	SYND. MYELOYDYSPLASIQUE, SAI
D376	T. EV. IMPR., INC. DU FOIE, DE LA VESICULE ET DES VOIES BIL.	D470	T. EV. IMPR., INC. A HISTIOCYTES ET MASTOCYTES
D377	T. EV. IMPR., INC. D'AUTRES ORG. DIG.	D471	MAL. MYELOPROLIFERATIVE
D380	T. EV. IMPR., INC. DU LARYNX	D472	GAMMAPATHIE MONOCLONALE DE SIGNIFICATION INDETERMINEE
D382	T. EV. IMPR., INC. DE LA PLEVRE	D473	THROMBOCYTEMIE ESSENTIELLE
D384	T. EV. IMPR., INC. DU THYMUS	D474	OSTEOMYELOFIBROSE
D390	T. EV. IMPR., INC. DE L'UTERUS	D475	LEUCEMIE CHRON. A EOSINOPHILES
D391	T. EV. IMPR., INC. DE L'OVAIRE	D477	T. EV. IMPR., INC. PREC. TISS. LYMPHOIDE, HEMATO. ET APPARENTES, NCA
D392	T. EV. IMPR., INC. DU PLACENTA	D479	T. EV. IMPR., INC. DES TISSUS LYMPHOIDE, HEMATO. ET APPARENTES, SAI
D397	T. EV. IMPR., INC. D'AUTRES ORG. GEN. DE LA FEMME	D481	T. EV. IMPR., INC. DU TISSU CONJ. ET DES TISSUS MOUS NCA
D399	T. EV. IMPR., INC. D'UN ORG. GEN. DE LA FEMME, SAI	D4830	TERATOME SACRO-COCCYGIEN [DYSEMBRYOME]
D400	T. EV. IMPR., INC. DE LA PROSTATE	D4838	T. EV. IMPR., INC. DU RETROPERITOINE NCA ET SAI
D401	T. EV. IMPR., INC. DU TESTICULE	D484	T. EV. IMPR., INC. DU PERITOINE
D407	T. EV. IMPR., INC. D'AUTRES ORG. GEN. DE L'HOMME	D486	T. EV. IMPR., INC. DU SEIN
D409	T. EV. IMPR., INC. D'UN ORG. GEN. DE L'HOMME, SAI	D487	T. EV. IMPR., INC. D'AUTRES SIEGES PREC.
D410	T. EV. IMPR., INC. DU REIN	E164	SECRETION ANORMALE DE GASTRINE
D411	T. EV. IMPR., INC. DU BASSINET	Z080	EX. DE CTRL. APRES TRAITEMENT CHIR. D'UNE TUM. MAL.
D412	T. EV. IMPR., INC. DE L'URETERE	Z081	EX. DE CTRL. APRES RADIOTHERAPIE POUR TUM. MAL.
D413	T. EV. IMPR., INC. DE L'URETRE	Z082	EX. DE CTRL. APRES CHIMIOOTHERAPIE POUR TUM. MAL.
D414	T. EV. IMPR., INC. DE LA VESSIE	Z087	EX. DE CTRL. APRES TRAITEMENTS COMBINES POUR TUM. MAL.
D417	T. EV. IMPR., INC. D'AUTRES ORG. URIN.	Z088	EX. DE CTRL. APRES D'AUTRES TRAITEMENTS POUR TUM. MAL.
D419	T. EV. IMPR., INC. D'UN ORG. URIN., SAI	Z089	EX. DE CTRL. APRES TRAITEMENT POUR TUM. MAL., SAI
D440	T. EV. IMPR., INC. DE LA THYROIDE	Z5100	SEANCE DE PREPARATION A UNE IRRADIATION
D441	T. EV. IMPR., INC. DE LA SURRENALE	Z5101	SEANCE D'IRRADIATION
D442	T. EV. IMPR., INC. D'UNE PARATHYROIDE	Z511	SEANCE DE CHIMIOOTHERAPIE POUR TUM.
D443	T. EV. IMPR., INC. DE L'HYPOPHYSE		
D445	T. EV. IMPR., INC. DE L'EPIPHYSE		
D446	T. EV. IMPR., INC. DU CORPUSCULE CAROTIDIEN		
D447	T. EV. IMPR., INC. DU GLOMUS AORT. ET AUTRES PARAGANGLIONS		
D448	T. EV. IMPR., INC. DE PLUS. GLD. ENDOCRINES		
D460	ANEMIE REFRACTAIRE SANS SIDEROBLASTES EN COURONNE, AINSI PREC.		
D461	ANEMIE REFRACTAIRE AVEC SIDEROBLASTES EN COURONNE		

Liste n° 1502 : Maladies infectieuses et affections immuno-hématologiques, adulte

A000	CHOLERA A VIBRIO CHOLERAE 01, BIOVAR CHOLERAE	A043	INFECT. ENTERO-HEMORR. A ESCHERICHIA COLI
A001	CHOLERA A VIBRIO CHOLERAE 01, BIOVAR EL TOR	A044	INFECT. INTEST. A ESCHERICHIA COLI, NCA
A009	CHOLERA, SAI	A045	ENTERITE A CAMPYLOBACTER
A010	FIEVRE TYPHOIDE	A046	ENTERITE A YERSINIA ENTEROCOLITICA
A011	PARATYPHOIDE A	A047	ENTEROCOLITE A CLOSTRIDIUM DIFFICILE
A012	PARATYPHOIDE B	A048	INFECT. INTEST. BACT. PREC., NCA
A013	PARATYPHOIDE C	A049	INFECT. INTEST. BACT., SAI
A014	PARATYPHOIDE, SAI	A050	INTOX. ALIMENTAIRE A STAPHYLO.
A020	ENTERITE A SALMONELLA	A051	BOTULISME
A021	SEPSIS A SALMONELLA	A052	INTOX. ALIMENTAIRE A CLOSTRIDIUM PERFRINGENS
A022	INFECT. LOC. A SALMONELLA	A053	INTOX. ALIMENTAIRE A VIBRIO PARAHAEMOLYTICUS
A028	INFECT. PREC. A SALMONELLA, NCA	A054	INTOX. ALIMENTAIRE A BACILLUS CEREUS
A029	SALMONELLOSE, SAI	A058	INTOX. BACT. D'ORIGINE ALIMENTAIRE PREC., NCA
A030	SHIGELLOSE A SHIGELLA DYSENTERIAE	A059	INTOX. BACT. D'ORIGINE ALIMENTAIRE, SAI
A031	SHIGELLOSE A SHIGELLA FLEXNERI	A060	DYSENTERIE AMIBIENNE
A032	SHIGELLOSE A SHIGELLA BOYDII	A061	AMIBIASE INTEST. CHRON.
A033	SHIGELLOSE A SHIGELLA SONNEI	A062	COLITE AMIBIENNE NON DYSENTERIQUE
A038	SHIGELLOSES, NCA	A063	AMOEBOME
A039	SHIGELLOSE, SAI	A064	ABCES AMIBIEN DU FOIE
A040	INFECT. ENTEROPATHOGENE A ESCHERICHIA COLI	A068	LOC. D'UNE INFECT. AMIBIENNE, NCA
A041	INFECT. ENTEROTOXIGENE A ESCHERICHIA COLI	A069	AMIBIASE, SAI
A042	INFECT. ENTERO-INVASIVE A ESCHERICHIA COLI	A070	BALANTIDIOSE
		A071	GIARDIASE
		A072	CRYPTOSPORIDIOSE

A073	INFECT. A ISOSPORA	A362	DIPHTERIE LARYNGEE
A078	MAL. INTEST. PREC., A PROTOZOAIRES, NCA	A368	DIPHTERIE, NCA
A079	MAL. INTEST. A PROTOZOAIRES, SAI	A369	DIPHTERIE, SAI
A080	ENTERITE A ROTAVIRUS	A38	SCARLATINE
A081	GASTRO-ENTEROPATHIE A L'AGENT DE NORWALK	A391	SYND. DE WATERHOUSE-FRIDERICHSEN
A082	ENTERITE A ADENOVIRUS	A398	INFECT. A MENINGO., NCA
A083	ENTERITES VIRALES, NCA	A399	INFECT. A MENINGO., SAI
A084	INFECT. INTEST. VIRALES, SAI	A400	SEPSIS A STREPTO., GROUPE A
A085	INFECT. INTEST. PREC., NCA	A401	SEPSIS A STREPTO., GROUPE B
A090	GASTROENTERITE COLITE INFECT. NCA/SAI	A402	SEPSIS A STREPTO., GROUPE D
A099	GASTROENTERITE COLITE ORIGINE SAI	A403	SEPSIS A STREPTOCOCCUS PNEUMONIAE
A181	TUBERC. DE L'APP. GEN-URIN.	A408	SEPSIS A STREPTO., NCA
A182	ADENOPATHIE TUBERC. PERIPH.	A409	SEPSIS A STREPTO., SAI
A183	TUBERC. DE L'INTESTIN, DU PERITOINE ET DES GGL. MESENT.	A410	SEPSIS A STAPHYLO. DORES
A187	TUBERC. DES SURRENALES	A411	SEPSIS A D'AUTRES STAPHYLO. PREC.
A188	TUBERC. D'AUTRES ORG. PREC.	A412	SEPSIS A STAPHYLO., SAI
A190	TUBERC. MILIAIRE AIG., LOC. UNIQUE ET PREC.	A413	SEPSIS A HAEMOPHILUS INFLUENZAE
A191	TUBERC. MILIAIRE AIG., SIEGES MULT.	A414	SEPSIS A MICRO-ORG. ANAEROBIES
A192	TUBERC. MILIAIRE AIG., SAI	A415	SEPSIS A D'AUTRES MICRO-ORG. GRAM NEGATIF
A198	TUBERC. MILIAIRES, NCA	A418	SEPSIS PREC., NCA
A199	TUBERC. MILIAIRE, SAI	A419	SEPSIS, SAI
A200	PESTE BUBONIQUE	A421	ACTINOMYCOSE ABDO.
A207	PESTE SEPTIQUE	A422	ACTINOMYCOSE CERVICO-FACIALE
A208	PESTE, NCA	A427	SEPSIS ACTINOMYCOSIQUE
A209	PESTE, SAI	A428	ACTINOMYCOSE, NCA
A210	TULAREMIE ULCERO-GLANDULAIRE	A429	ACTINOMYCOSE, SAI
A211	TULAREMIE OCULO-GLANDULAIRE	A438	NOCARDIOSE, NCA
A213	TULAREMIE GASTRO-INTEST.	A439	NOCARDIOSE, SAI
A217	TULAREMIE GENERALISEE	A440	BARTONELLOSE GENERALISEE
A218	TULAREMIE, NCA	A448	BARTONELLOSE, NCA
A219	TULAREMIE, SAI	A449	BARTONELLOSE, SAI
A222	CHARBON GASTRO-INTEST.	A482	MAL. DES LEGIONNAIRES, SANS SIGNES PULM.
A227	SEPSIS CHARBONNEUX	A483	SYND. DU CHOC TOXIQUE
A228	CHARBON, NCA	A484	FIEVRE PURPURIQUE DU BRESIL
A229	CHARBON, SAI	A488	MAL. BACT. PREC., NCA
A230	BRUCELLOSE A BRUCELLA MELITENSIS	A500	SYPHILIS CONG. PRECOCE, SYMPT.
A231	BRUCELLOSE A BRUCELLA ABORTUS	A501	SYPHILIS CONG. PRECOCE, LATENTE
A232	BRUCELLOSE A BRUCELLA SUIS	A502	SYPHILIS CONG. PRECOCE, SAI
A233	BRUCELLOSE A BRUCELLA CANIS	A505	FORMES TARDIVES DE SYPHILIS CONG., SYMPT., NCA
A238	BRUCELLOSES, NCA	A506	SYPHILIS CONG. TARDIVE, LATENTE
A239	BRUCELLOSE, SAI	A507	SYPHILIS CONG. TARDIVE, SAI
A240	MORVE	A509	SYPHILIS CONG., SAI
A241	MELIOIDOSE AIG. ET GALOPANTE	A510	SYPHILIS GENITALE IRE.
A242	MELIOIDOSE SUBAIG. ET CHRON.	A511	SYPHILIS ANALE IRE.
A243	MELIOIDOSES, NCA	A512	SYPHILIS IRE. D'AUTRES LOC.
A244	MELIOIDOSE, SAI	A514	SYPHILIS IIRE., NCA
A250	SPIRILLOSE	A515	SYPHILIS PRECOCE, LATENTE
A251	STREPTOBACILLOSE	A519	SYPHILIS PRECOCE, SAI
A259	FIEVRE CAUSEE PAR MORSURE DE RAT, SAI	A527	FORMES TARDIVES DE SYPHILIS SYMPT., NCA
A267	SEPSIS A ERYSIPELOTHRIX	A528	SYPHILIS TARDIVE, LATENTE
A270	LEPTOSPIROSE ICTERO-HEMORR.	A529	SYPHILIS TARDIVE, SAI
A278	LEPTOSPIROSE, NCA	A530	SYPHILIS LATENTE
A279	LEPTOSPIROSE, SAI	A539	SYPHILIS, SAI
A280	PASTEURELLOSE	A540	INFECT. GONO. DE LA PARTIE INF. DE L'APP. GEN-URIN. SAI
A281	MAL. DES GRIFFES DU CHAT	A541	INFECT. GONO. DE LA PARTIE INF. DE L'APP. GEN-URIN., AVEC ABCES
A282	YERSINIOSE EXTRA-INTEST.	A542	PELVIPERITONITE GONO. ET AUTRES INFECT. GEN-URIN. GONO.
A288	ANTHROPOZOONOSES BACT. PREC., NCA	A545	PHARYNGITE GONO.
A300	LEPRE INDETERMINEE	A546	INFECT. GONO. DE L'ANUS ET DU RECTUM
A301	LEPRE TUBERCULOIDE	A548	INFECT. GONO., NCA
A302	LEPRE TUBERCULOIDE DE TYPE INTERMEDIAIRE ATYPIQUE	A549	INFECT. GONO., SAI
A303	LEPRE DE TYPE INTERMEDIAIRE ATYPIQUE	A560	INFECT. A CHLAMYDIA DE LA PARTIE INF. DE L'APP. GEN-URIN.
A304	LEPRE LEPROMATEUSE DE TYPE INTERMEDIAIRE ATYPIQUE	A561	INFECT. A CHLAMYDIA, PELVI-PERIT. ET DES AUTRES ORG. GEN-URIN.
A305	LEPRE LEPROMATEUSE	A562	INFECT. A CHLAMYDIA DE L'APP. GEN-URIN., SAI
A308	LEPRE, NCA	A563	INFECT. A CHLAMYDIA DE L'ANUS ET DU RECTUM
A309	LEPRE, SAI	A564	INFECT. A CHLAMYDIA DU PHARYNX
A318	INFECT. A MYCOBACTERIES ATYPIQUES, NCA	A568	INFECT. A CHLAMYDIA TRANSMISE PAR VOIE SEXUELLE, AUTRES LOC.
A319	INFECT. A MYCOBACTERIES ATYPIQUES, SAI	A590	TRICHOMONASE URO-GEN.
A327	SEPSIS A LISTERIA	A598	LOC. NCA, DE TRICHOMONASE
A328	LISTERIOSE, NCA	A599	TRICHOMONASE, SAI
A329	LISTERIOSE, SAI	A600	INFECT. DES ORG. GEN. ET DE L'APP. GEN-URIN. PAR LE VIRUS DE L'HERPES
A33	TETANOS NEONAT.		
A34	TETANOS OBST.		
A35	TETANOS, NCA OU SAI		
A360	DIPHTERIE PHARYNGEE		
A361	DIPHTERIE RHINOPHARYNGEE		

A601	INFECT. MARGE CUTANEE DE L'ANUS ET RECTUM, PAR LE VIRUS DE L'HERPES	B008	INFECT. DUE AU VIRUS DE L'HERPES, NCA
A609	INFECT. ANO-GEN. PAR LE VIRUS DE L'HERPES, SAI	B009	INFECT. DUE AU VIRUS DE L'HERPES, SAI
A6300	CONDYLOMES ANAUX	B018	VARICELLE AVEC AUTRES COMPLIC.
A6308	CONDYLOMES ANO-GENITAUX NCA	B027	ZONA DISSEMINE
A638	MAL. PREC. DONT LE MODE DE TRANSM. EST SEXUEL, NCA	B028	ZONA AVEC AUTRES COMPLIC.
A65	SYPHILIS NON VENERIENNE	B03	VARIOLE
A667	MANIF. DU PIAN, NCA	B04	MONKEYPOX
A668	PIAN LATENT	B053	ROUGEOLE COMPLIQ. D'UNE OTITE MOY.
A669	PIAN, SAI	B054	ROUGEOLE AVEC COMPLIC. INTEST.
A680	FIEVRE RECURRENTE A POUX	B058	ROUGEOLE AVEC AUTRES COMPLIC.
A681	FIEVRE RECURRENTE A TIQUES	B059	ROUGEOLE, SAI
A689	FIEVRE RECURRENTE, SAI	B084	STOMATITE VESICULAIRE AVEC EXANTHEME, DUE A UN ENTEROVIRUS
A690	STOMATITE ULCERO-NECROTIQUE	B085	PHARYNGITE VESICULAIRE DUE A UN ENTEROVIRUS
A691	INFECT. DITES DE VINCENT, NCA	B088	INFECT. VIRALES PREC., CARACTERISEES PAR LES. CUTANEO-MUQ., NCA
A692	MAL. DE LYME	B159	HEPATITE A, SAI
A698	INFECT. A SPIROCHETES PREC., NCA	B161	HEPATITE AIG. B AVEC AGENT DELTA, SANS COMA HEPATIQUE
A699	INFECT. A SPIROCHETES, SAI	B169	HEPATITE AIG. B, SAI
A748	INFECT. A CHLAMYDIA PREC., NCA	B170	INFECT. AIG. PAR AGENT DELTA D'UN SUJET PORTEUR DE L'HEPATITE B
A749	INFECT. A CHLAMYDIA, SAI	B171	HEPATITE AIG. C
A750	TYPHUS EPIDEMIQUE A POUX DU A RICKETTSIA PROWAZEKII	B172	HEPATITE AIG. E
A751	TYPHUS RESURGENT	B178	AUTRES HEPATITES VIRALES AIG.
A752	TYPHUS A RICKETTSIA TYPHI	B179	HEPATITE VIRALE AIG. SAI
A753	TYPHUS A RICKETTSIA TSUTSUGAMUSHI	B180	HEPATITE VIRALE CHRON. B AVEC AGENT DELTA
A759	TYPHUS, SAI	B181	HEPATITE VIRALE CHRON. B SANS AGENT DELTA
A770	FIEVRE POURPREE A RICKETTSIA RICKETTSII	B182	HEPATITE VIRALE CHRON. C
A771	FIEVRE POURPREE A RICKETTSIA CONORII	B188	HEPATITES VIRALES CHRON., NCA
A772	FIEVRE POURPREE DUE A RICKETTSIA SIBIRICA	B189	HEPATITE VIRALE CHRON., SAI
A773	FIEVRE POURPREE DUE A RICKETTSIA AUSTRALIS	B190	HEPATITE VIRALE SAI AVEC COMA HEPAT.
A778	FIEVRES POURPREES, NCA	B199	HEPATITE VIRALE SAI SANS COMA HEPAT.
A779	FIEVRE POURPREE, SAI	B200	MAL. PAR VIH A L'ORIGINE D'UNE INFECT. MYCOBACTERIENNE
A78	FIEVRE Q	B201	MAL. PAR VIH A L'ORIGINE D'AUTRES INFECT. BACT.
A790	FIEVRES DES TRANCHEES	B202	MAL. PAR VIH A L'ORIGINE D'INFECT. A CYTOMEGALOVIRUS
A791	RICKETTSIOSE VARICELLIFORME DUE A RICKETTSIA AKARI	B203	MAL. PAR VIH A L'ORIGINE D'AUTRES INFECT. VIRALES
A798	TYPES PREC. DE RICKETTSIOSE, NCA	B204	MAL. PAR VIH A L'ORIGINE DE CANDIDOSE
A799	RICKETTSIOSE, SAI	B205	MAL. PAR VIH A L'ORIGINE D'AUTRES MYCOSES
A829	RAGE, SAI	B206	MAL. PAR VIH A L'ORIGINE DE PNEUMOPATHIE A PNEUMOCYSTIS
A880	FIEVRE EXANTHEMATEUSE A ENTEROVIRUS	B207	MAL. PAR VIH A L'ORIGINE D'INFECT. MULT.
A91	FIEVRE HEMORR. DUE AU VIRUS DE LA DENGUE	B208	MAL. PAR VIH A L'ORIGINE D'AUTRES MAL. INFECT. ET PARASIT.
A920	FIEVRE DE CHIKUNGUNYA	B209	MAL. PAR VIH A L'ORIGINE D'UNE MAL. INFECT. OU PARASIT. SAI
A921	FIEVRE DUE AU VIRUS O'NYONG-NYONG	B210	MAL. PAR VIH A L'ORIGINE D'UN SARCOME DE KAPOSI
A922	FIEVRE EQUINE VENEZUELIENNE	B211	MAL. PAR VIH A L'ORIGINE D'UN LYMPHOME DE BURKITT
A923	FIEVRE DUE A VIRUS WEST NILE	B212	MAL. PAR VIH A L'ORIGINE D'AUTRES LYMPHOMES NON HODGKINIENS
A924	FIEVRE DE LA VALLEE DU RIFT	B213	MAL. PAR VIH A L'ORIGINE DE TUM. MAL. DES TISSUS LYMPH., HEMATO. NCA
A928	FIEVRES VIRALES PREC., TRANSMISES PAR DES MOUSTIQUES, NCA	B217	MAL. PAR VIH A L'ORIGINE DE TUM. MAL. MULT.
A929	FIEVRE VIRALE TRANSMISE PAR DES MOUSTIQUES, SAI	B218	MAL. PAR VIH A L'ORIGINE D'AUTRES TUM. MAL.
A930	FIEVRE D'OROPOUCHE	B219	MAL. PAR VIH A L'ORIGINE D'UNE TUM. MAL., SAI
A931	FIEVRE A PHLEBOTOME	B220	MAL. PAR VIH A L'ORIGINE D'UNE ENCEPHALOPATHIE
A932	FIEVRE A TIQUES DU COLORADO	B221	MAL. PAR VIH A L'ORIGINE D'UNE PNEUMOPATHIE LYMPHOIDE INTERST.
A938	FIEVRES VIRALES PREC., TRANSMISES PAR DES ARTHROPODES, NCA	B222	MAL. PAR VIH A L'ORIGINE D'UN SYND. CACHECTIQUE
A94	FIEVRE VIRALE TRANSMISE PAR DES ARTHROPODES, SAI	B227	MAL. PAR VIH A L'ORIGINE DE MAL. MULT. CL. AILL.
A950	FIEVRE JAUNE SYLVATIQUE	B230	SYND. D'INFECT. AIG. PAR VIH
A951	FIEVRE JAUNE CITADINE	B231	MAL. PAR VIH A L'ORIGINE D'ADENOPATHIES GENERALISEES
A959	FIEVRE JAUNE, SAI	B232	MAL. PAR VIH A L'ORIGINE D'ANOM. HEMATO. ET IMMUN., NCA
A960	FIEVRE HEMORR. DE JUNIN		
A961	FIEVRE HEMORR. DE MACHUPO		
A962	FIEVRE DE LASSA		
A968	FIEVRES HEMORR. A ARENAVIRUS, NCA		
A969	FIEVRE HEMORR. A ARENAVIRUS, SAI		
A980	FIEVRE HEMORR. DE CRIMEE		
A981	FIEVRE HEMORR. D'OMSK		
A982	MAL. DE LA FORET DE KYASANUR		
A983	MAL. DE MARBURG		
A984	MAL. A VIRUS EBOLA		
A985	FIEVRE HEMORR. AVEC SYND. RENAL		
A988	FIEVRES HEMORR. VIRALES PREC., NCA		
A99	FIEVRE HEMORR. VIRALE, SAI		
B002	GINGIVO-STOMATITE ET PHARYNGO-AMYGDALITE DUE AU VIRUS DE L'HERPES		
B007	MAL. DISSEMINEE DUE AU VIRUS DE L'HERPES		

B238	MAL. PAR VIH A L'ORIGINE D'AUTRES ETATS PREC.	B510	PALUDISME A PLASMODIUM VIVAX, AVEC RUPTURE DE LA RATE
B24+0	PRE-SIDA (A.R.C.) SAI	B518	PALUDISME A PLASMODIUM VIVAX, AVEC AUTRES COMPLIC.
B24+1	SIDA AVERE SAI	B519	PALUDISME A PLASMODIUM VIVAX, SAI
B24+9	INFECTION PAR LE V.I.H., SAI	B520	PALUDISME A PLASMODIUM MALARIAE, AVEC ATTEINTE RENALE
B251	HEPATITE A CYTOMEGALOVIRUS	B528	PALUDISME A PLASMODIUM MALARIAE, AVEC AUTRES COMPLIC.
B252	PANCREATITE A CYTOMEGALOVIRUS	B529	PALUDISME A PLASMODIUM MALARIAE, SAI
B258	MAL. A CYTOMEGALOVIRUS, NCA	B530	PALUDISME A PLASMODIUM OVALE
B259	MAL. A CYTOMEGALOVIRUS, SAI	B531	PALUDISME A PLASMODIES SIMIENNES
B260	ORCHITE OURLIENNE	B538	PALUDISMES, CONFIRM. PAR EX. PARASITO., NCA OU SAI
B263	PANCREATITE OURLIENNE	B54	PALUDISME, SAI
B268	OREILLONS AVEC AUTRES COMPLIC.	B550	LEISHMANIOSE VISCERALE
B269	OREILLONS SAI	B552	LEISHMANIOSE CUTANEO-MUQ.
B270	MONONUCLEOSE DUE A HERPESVIRUS GAMMA	B559	LEISHMANIOSE, SAI
B271	MONONUCLEOSE A CYTOMEGALOVIRUS	B560	TRYPANOSOMIASE A TRYPANOSOMA GAMBIENSE
B278	MONONUCLEOSES INFECT., NCA	B561	TRYPANOSOMIASE A TRYPANOSOMA RHODESIENSE
B279	MONONUCLEOSE INFECT., SAI	B569	TRYPANOSOMIASE AFRICAINE, SAI
B333	INFECT. A RETROVIRUS, NCA	B571	FORME AIG. DE LA MAL. DE CHAGAS SANS ATTEINTE CARD. OU SAI
B338	MAL. A VIRUS PREC., NCA	B573	MAL. DE CHAGAS AVEC ATTEINTE DE L'APP. DIG.
B340	INFECT. ADENOVIRALE, SAI	B575	MAL. DE CHAGAS AVEC ATTEINTE D'AUTRES ORG.
B341	INFECT. ENTEROVIRALE, SAI	B581	HEPATITE A TOXOPLASMA
B342	INFECT. CORONAVIRALE, SAI	B588	TOXOPLASMOSE AVEC ATTEINTE D'AUTRES ORG.
B343	INFECT. PARVOVIRALE, SAI	B589	TOXOPLASMOSE, SAI
B344	INFECT. PAPOVAVIRALE, SAI	B59	PNEUMOCYTOSE
B348	INFECT. VIRALES NCA, SIEGE SAI	B600	BABESIOSE
B349	INFECT. VIRALE, SAI	B601	ACANTHAMOEBIOSIS
B355	TEIGNE IMBRIQUEE	B602	NAEGLERIASE
B356	TEIGNE DU MB. INF.	B6080	MICROSPORIDIOSE EXTRA-INTESTINALE
B373	CANDIDOSE DE LA VULVE ET DU VAGIN	B6088	MAL. PRECISEE DUE A PROTOZOAIRES NCA
B374	CANDIDOSE D'AUTRES LOC. URO-GEN.	B650	SCHISTOSOMIASE DUE A SCHISTOSOMA HAEMATOBIIUM
B377	SEPSIS A CANDIDA	B651	SCHISTOSOMIASE DUE A SCHISTOSOMA MANSONI
B378	LOC. NCA, DE CANDIDOSE	B652	SCHISTOSOMIASE DUE A SCHISTOSOMA JAPONICUM
B379	CANDIDOSE, SAI	B658	SCHISTOSOMIASE, NCA
B384	MENINGITE A COCCIDIOIDOMYCOSE	B659	SCHISTOSOMIASE, SAI
B387	COCCIDIOIDOMYCOSE DISSEMINEE	B660	OPISTHORCHIASIS
B388	COCCIDIOIDOMYCOSE, NCA	B661	CLONORCHIASIS
B389	COCCIDIOIDOMYCOSE, SAI	B662	DICROCOELIASIS
B393	HISTOPLASMOSE DISSEMINEE A HISTOPLASMA CAPSULATUM	B663	FASCIOLIASIS
B394	HISTOPLASMOSE A HISTOPLASMA CAPSULATUM, SAI	B664	PARAGONIMIASIS
B395	HISTOPLASMOSE A HISTOPLASMA DUBOISII	B665	FASCIOLOPSIASIS
B399	HISTOPLASMOSE, SAI	B668	INFECT. PAR DOUVES PREC., NCA
B407	BLASTOMYCOSE DISSEMINEE	B669	INFECT. PAR DOUVES, SAI
B408	BLASTOMYCOSE, NCA	B670	INFECT. HEPATIQUE A ECHINOCOCCUS GRANULOSUS
B409	BLASTOMYCOSE, SAI	B673	INFECT. A ECHINOCOCCUS GRANULOSUS, AUTRES ET A LOC. MULT.
B417	PARACOCCIDIOIDOMYCOSE DISSEMINEE	B674	INFECT. A ECHINOCOCCUS GRANULOSUS, SAI
B418	PARACOCCIDIOIDOMYCOSE, NCA	B675	INFECT. HEPATIQUE A ECHINOCOCCUS MULTILOCLULARIS
B419	PARACOCCIDIOIDOMYCOSE, SAI	B676	INFECT. A ECHINOCOCCUS MULTILOCLULARIS, AUTRES ET A LOC. MULT.
B427	SPOROTRICHOSIS DISSEMINEE	B677	INFECT. A ECHINOCOCCUS MULTILOCLULARIS, SAI
B428	SPOROTRICHOSIS, NCA	B678	INFECT. HEPATIQUE A ECHINOCOCCUS, SAI
B429	SPOROTRICHOSIS, SAI	B679	INFECT. A ECHINOCOCCUS, NCA OU SAI
B432	ABCES ET KYSTE PHAEOHYPHOMYCOSIQUES /S- CUT.	B680	INFECT. A TAENIA SOLIUM
B438	CHROMOMYCOSE, NCA	B681	INFECT. A TAENIA SAGINATA
B439	CHROMOMYCOSE, SAI	B689	INFECT. A TAENIA, SAI
B442	ASPERGILLOSE AMYGDALENNNE	B698	CYSTICERCOSE, AUTRES LOC.
B447	ASPERGILLOSE DISSEMINEE	B699	CYSTICERCOSE, SAI
B448	ASPERGILLOSE, NCA	B700	DIPHYLLOBOOTHRIASIS
B449	ASPERGILLOSE, SAI	B701	SPARGANOSIS
B457	CRYPTOCOCCOSIS DISSEMINEE	B710	HYMENOLEPIASIS
B458	CRYPTOCOCCOSIS, NCA	B711	INFECT. A DIPYLIDIUM
B459	CRYPTOCOCCOSIS, SAI	B718	INFECT. PAR CESTODES, PREC., NCA
B462	MUCORMYCOSE GASTRO-INTEST.	B719	INFECT. PAR CESTODES, SAI
B464	MUCORMYCOSE DISSEMINEE		
B465	MUCORMYCOSE, SAI		
B468	ZYGOMYCOSIS, NCA		
B469	ZYGOMYCOSIS, SAI		
B480	LOBOMYCOSIS		
B481	RHINOSPORIDIOSIS		
B482	ALLESCHERIASE		
B483	GEOTRICHOSIS		
B484	PENICILLIOSIS		
B487	MYCOSES OPPORTUNISTES		
B488	MYCOSES PREC., NCA		
B508	FORMES SEVERES ET COMPLIQ. DE PALUDISME A PLASMODIUM FALCIPARUM, NCA		
B509	PALUDISME A PLASMODIUM FALCIPARUM, SAI		

B72	DRACUNCULOSE	D560	ALPHA-THALASSEMIE
B73	ONCHOCERCOSE	D561	BETA-THALASSEMIE
B740	FILARIOSE A WUCHERERIA BANCROFTI	D562	DELTA-BETA-THALASSEMIE
B741	FILARIOSE A BRUGIA MALAYI	D563	TRAIT THALASSEMIQUE
B742	FILARIOSE A BRUGIA TIMORI	D564	PERSISTANCE HERED. DE L'HEMOGLOBINE FOETALE
B743	LOASE	D568	THALASSEMIES, NCA
B744	MANSONELLOSE	D569	THALASSEMIE, SAI
B748	FILARIOSES, NCA	D570	ANEMIE A HEMATIES FALCIFORMES AVEC CRISES
B749	FILARIOSE, SAI	D571	ANEMIE A HEMATIES FALCIFORMES
B75	TRICHINOSE	D572	AFF. A HEMATIES FALCIFORMES HETEROZYGOTES DOUBLES
B760	ANKYLOSTOMOSE	D573	TRAIT DE LA MAL. DES HEMATIES FALCIFORMES
B761	NECATOROSE	D578	AFF. A HEMATIES FALCIFORMES, NCA
B768	ANKYLOSTOMIASES, NCA	D580	SPHEROCYTOSE HERED.
B769	ANKYLOSTOMIASE, SAI	D581	ELLIPTOCYTOSE HERED.
B770	ASCARIDIASE AVEC COMPLIC. INTEST.	D582	HEMOGLOBINOPATHIES, NCA
B778	ASCARIDIASE AVEC AUTRES COMPLIC.	D588	ANEMIES HEMOLYTIQUES HERED. PREC., NCA
B779	ASCARIDIASE, SAI	D589	ANEMIE HEMOLYTIQUE HERED., SAI
B780	ANGUILLULOSE INTEST.	D590	ANEMIE HEMOLYTIQUE AUTO-IMMUNE, DUE A DES MEDICAM.
B787	ANGUILLULOSE DISSEMINEE	D591	ANEMIES HEMOLYTIQUES AUTO-IMMUNES, NCA
B789	ANGUILLULOSE, SAI	D592	ANEMIE HEMOLYTIQUE NON AUTO-IMMUNE, DUE A DES MEDICAM.
B79	INFECT. A TRICHURIS TRICHIURIA	D593	SYND. HEMOLYTIQUE UREMIQUE
B80	OXYUROSE	D594	ANEMIES HEMOLYTIQUES NON AUTO-IMMUNES, NCA
B810	ANISAKIASE	D595	HEMOGLOBINURIE NOCTURNE PAROXYSTIQUE
B811	CAPILLARIOSE INTEST.	D596	HEMOGLOBINURIE DUE A UNE HEMOLYSE RELEVANT D'AUTRES CAUSES EXT.
B812	TRICHOSTRONGYLOSE	D598	ANEMIES HEMOLYTIQUES ACQUISES, NCA
B813	ANGIOSTRONGYLOIDOSE INTEST.	D599	ANEMIE HEMOLYTIQUE ACQUISE, SAI
B814	HELMINTHIASES INTEST. MIXTES	D600	APLASIE MEDULLAIRE ACQUISE PURE, CHRON.
B818	HELMINTHIASES INTEST. PREC., NCA	D601	APLASIE MEDULLAIRE ACQUISE PURE, TRANSIT.
B820	HELMINTHIASE INTEST., SAI	D608	APLASIES MEDULLAIRES ACQUISES PURES, NCA
B829	PARASITOSE INTEST., SAI	D609	APLASIE MEDULLAIRE ACQUISE PURE, SAI
B830	LARVA MIGRANS VISCERALE	D610	APLASIE MEDULLAIRE CONSTITUTIONNELLE
B831	GNATHOSTOMIASE	D611	APLASIE MEDULLAIRE MEDICAM.
B832	ANGIOSTRONGYLOIDOSE A PARASTRONGYLUS CANTONENSIS	D612	APLASIE MEDULLAIRE DUE A D'AUTRES AGENTS EXT.
B833	SYNGAMOSE	D613	APLASIE MEDULLAIRE IDIOP.
B834	HIRUDINIASE INT.	D618	APLASIES MEDULLAIRES PREC., NCA
B838	HELMINTHIASES PREC., NCA	D619	APLASIE MEDULLAIRE, SAI
B839	HELMINTHIASE, SAI	D62	ANEMIE POSTHEMORRAGIQUE AIG.
B873	MYIASE RHINOPHARYNGEE	D630	ANEMIE AVEC MAL. TUMORALES
B874	MYIASE AURICULAIRE	D638	ANEMIE AVEC AUTRES MAL. CHRON. CL. AILL.
B878	MYIASE D'AUTRES LOC.	D640	ANEMIE SIDEROBLASTIQUE HERED.
B879	MYIASE, SAI	D641	ANEMIE SIDEROBLASTIQUE IIRE., DUE A UNE MAL.
B880	ACARIASES, NCA	D642	ANEMIE SIDEROBLASTIQUE IIRE., DUE A DES MEDICAM. ET DES TOXINES
B881	TUNGOSE	D643	ANEMIES SIDEROBLASTIQUES, NCA
B882	INFESTATIONS PAR ARTHROPODES, NCA	D644	ANEMIE DYSERYTHROPOIETIQUE CONG.
B883	HIRUDINIASE EXT.	D648	ANEMIES PREC., NCA
B888	INFESTATIONS PREC., NCA	D649	ANEMIE, SAI
D356	T.B. DU GLOMUS AORT. ET AUTRES PARAGANGLIONS	D65	COAGULATION INTRAVASC. DISSEMINEE
D360	T.B. DES GGL. LYMPH.	D66	CARENCE HERED. EN FACT. VIII
D45	POLYGLOBULIE ESSENTIELLE	D67	CARENCE HERED. EN FACT. IX
D500	ANEMIE PAR CARENCE EN FER IIRE. A UNE PERTE DE SANG	D680	MAL. DE VON WILLEBRAND
D501	DYSPHAGIE SIDEROPENIQUE	D681	CARENCE HERED. EN FACT. XI
D508	ANEMIES PAR CARENCE EN FER, NCA	D682	CARENCE HERED. EN AUTRES FACT. DE COAGULATION
D509	ANEMIE PAR CARENCE EN FER, SAI	D683	TBL. HEMORR. DUS A DES ANTICOAGULANTS CIRCULANTS
D510	ANEMIE PAR CARENCE EN VIT. B12 DUE A UNE CARENCE EN FACT. INTRINS.	D684	CARENCE ACQUISE EN FACT. DE COAGULATION
D511	ANEMIE PAR CAR. VIT. B12 DUE A MALABS. DE LA VIT. B12, + PROTEINURIE	D685	THROMBOPHILIE PRIMAIRE
D512	CARENCE EN TRANSCOBALAMINE II	D686	THROMBOPHILIE NCA
D518	ANEMIES PAR CARENCE EN VIT. B12, NCA	D688	ANOM. PREC. DE LA COAGULATION, NCA
D519	ANEMIE PAR CARENCE EN VIT. B12, SAI	D689	ANOM. DE LA COAGULATION, SAI
D521	ANEMIE PAR CARENCE EN ACIDE FOLIQUE DUE A DES MEDICAM.	D690	PURPURA ALLERGIQUE
D528	ANEMIES PAR CARENCE EN ACIDE FOLIQUE, NCA	D691	MODIF. QUALITATIVES DES PLAQUETTES
D529	ANEMIE PAR CARENCE EN ACIDE FOLIQUE, SAI	D692	PURPURAS, NCA OU SAI
D531	ANEMIES MEGALOBLASTIQUES, NCA	D693	PURPURA THROMBOPENIQUE IDIOP.
D550	ANEMIE DUE A UNE CARENCE EN GLUCOSE-6- PHOSPHATE DESHYDROGENASE	D694	THROMBOPENIES IRE., NCA
D551	ANEMIE DUE A D'AUTRES ANOM. DU METAB. DU GLUTATHION	D695	THROMBOPENIE IIRE.
D552	ANEMIE DUE A DES ANOM. DES ENZYM. GLYCOLYTIQUES	D696	THROMBOPENIE, SAI
D553	ANEMIE DUE A DES ANOM. DU METAB. DES NUCLEOTIDES	D698	AFF. HEMORR. PREC., NCA
D558	ANEMIES DUES A DES ANOM. ENZYM., NCA		
D559	ANEMIE DUE A DES ANOM. ENZYM., SAI		

D70	AGRANULOCYTOSE	D820	SYND. DE WISKOTT-ALDRICH
D71	ANOM. FCT. DES GRANULOCYTES NEUTROPHILES	D821	SYND. DE DI GEORGE
D720	ANOM. GENETIQUES DES LEUCOCYTES	D822	DEFIC. IMMUN. AVEC MICROMELIE
D721	EOSINOPHILIE	D823	DEFIC. IMMUN. AVEC REPOSE HERED. ANL. AU VIRUS D'EPSTEIN-BARR
D728	ANOM. PREC. DES LEUCOCYTES, NCA	D824	SYND. D'HYPERRIMMUNOGLOBULINE E
D730	HYPOSPLÉNISME	D828	DEFIC. IMMUN. ASSOCIE A D'AUTRES ANOM. MAJEURES PREC.
D731	HYPERSPLÉNISME	D829	DEFIC. IMMUN. ASSOCIE A UNE ANOM. MAJEURE, SAI
D732	SPLÉNOMÉGALIE CONGESTIVE CHRON.	D830	DEFIC. IMMUN. COMMUN VARIABLE + ANOM. NB. ET FCT. DES LYMPHOCYTES B
D733	ABCES DE LA RATE	D831	DEFIC. IMMUN. COMMUN VARIABLE + ANOM. LYMPHOCYTES T IMMUNOREGULATEURS
D734	KYSTE DE LA RATE	D832	DEFIC. IMMUN. COMMUN VARIAB. + AUTOANTICORPS ANTI-LYMPHOCYTES B OU T
D735	INFARCTUS DE LA RATE	D838	DEFIC. IMMUN. COMMUNS VARIABLES, NCA
D738	MAL. DE LA RATE, NCA	D839	DEFIC. IMMUN. COMMUN VARIABLE, SAI
D740	METHÉMOGLOBINÉMIE CONG.	D840	ANOM. DE LA FCT. LYMPHOCYTAIRE ANTIGENE- 1
D748	METHÉMOGLOBINÉMIÉS, NCA	D841	DEFIC. DU COMPLÉMENT
D749	METHÉMOGLOBINÉMIE, SAI	D848	DEFIC. IMMUN. PREC., NCA
D750	ÉRYTHROCYTOSE FAM.	D849	DEFIC. IMMUN., SAI
D751	POLYCYTHÉMIE IIRE.	D861	SARCOIDOSE DES GGL. LYMPH.
D758	MAL. PREC. DU SANG ET DES ORG. HEMATO., NCA	D862	SARCOIDOSE DU POUMON AVEC SARCOIDOSE DES GGL. LYMPH.
D761	LYMPHOHISTIOCYTOSE HÉMOFAGOCYTAIRE	D868	SARCOIDOSE DE LOC. AUTRES ET ASSOCIÉES
D762	SYND. HÉMOFAGOCYTAIRE ASSOCIÉ A UNE INFECT.	D869	SARCOIDOSE, SAI
D763	SYND. HISTIOCYTAIRES, NCA	D890	HYPERGAMMAGLOBULINÉMIE POLYCLONALE
D77	MAL. DU SANG ET DES ORG. HEMATO. AVEC MAL. CL. AILL., NCA	D891	CRYOGLOBULINÉMIE
D800	HYPOGAMMAGLOBULINÉMIE HERED.	D892	HYPERGAMMAGLOBULINÉMIE, SAI
D801	HYPOGAMMAGLOBULINÉMIE	D893	SYND. RESTAURATION IMMUN.
D802	DEFIC. SELECTIF EN IG A	D898	ANOM. PREC. DU SYST. IMMUN., NCA
D803	DEFIC. SELECTIF EN SOUS-CLASSES D'IG G	O230	INFECT. RENALES AU COURS DE LA GROSS.
D804	DEFIC. SELECTIF EN IG M	O231	INFECT. VESICALES AU COURS DE LA GROSS.
D805	DEFIC. IMMUN. AVEC AUGM. DE L'IG M	O232	INFECT. URETRALES AU COURS DE LA GROSS.
D806	DEFIC. EN ANTICORPS AVEC IG PRESQUE NL. OU AVEC HYPERIG	O233	INFECT. D'AUTRES PARTIES DE L'APP. URIN. AU COURS DE LA GROSS.
D807	HYPOGAMMAGLOBULINÉMIE TRANSIT. DU NOURRISSON	O234	INFECT. SAI DE L'APP. URIN. AU COURS DE LA GROSS.
D808	DEFIC. IMMUN. AVEC DEFIC. PREDOM. DE LA PRODUC. D'ANTICORPS, NCA	O235	INFECT. DE L'APP. GEN. AU COURS DE LA GROSS.
D809	DEFIC. IMMUN. AVEC DEFIC. PREDOM. DE LA PRODUC. D'ANTICORPS, SAI	O239	INFECT. DE L'APP. GEN-URIN. AU COURS DE LA GROSS., NCA OU SAI
D810	DEFIC. IMMUN. COMBINE SEVERE AVEC DYSGENESIE RETICULAIRE	R572	CHOC SEPTIQUE
D811	DEFIC. IMMUN. COMBINE SEVERE AVEC NB. FAIBLE DE CELL. B ET T	Z9480	GREFFE DE MOELLE OSSEUSE
D812	DEFIC. IMMUN. COMBINE SEVERE AVEC NB. FAIBLE OU NL. DE CELL. B	Z94800	AUTOGREFFE DE CELLULES SOUCHES HEMATOPOIETIQUES
D813	DEFIC. EN ADENOSINE DESAMINASE	Z94802	ALLOGREFFE DE CELLULES SOUCHES HEMATOPOIETIQUES, DONNEUR PARENT
D814	SYND. DE NEZELOF	Z94803	ALLOGREFFE DE CELLULES SOUCHES HEMATOPOIETIQUES, DONNEUR NON PARENT
D815	DEFIC. EN PURINE NUCLEOSIDE PHOSPHORYLASE	Z94804	ALLOGREFFE DE CELLULES SOUCHES HEMATOPOIETIQUES, GREFFON USP, DONNEUR NON PARENT
D816	DEFIC. EN COMPLEXE MAJEUR D'HISTOCOMPTABILITE CLASSE I	Z94809	ALLOGREFFE DE CELLULES SOUCHES HEMATOPOIETIQUES, AUTRES ET SAI
D817	DEFIC. EN COMPLEXE MAJEUR D'HISTOCOMPTABILITE CLASSE II		
D818	DEFIC. IMMUN. COMBINES, NCA		
D819	DEFIC. IMMUN. COMBINE, SAI		

Liste n° 1503 : Affections de l'appareil génito-urinaire, adulte

D24	T.B. DU SEIN	D293	T.B. DE L'EPIDIDYME
D250	LEIOMYOME SOUS-MUQ. DE L'UTERUS	D294	T.B. DU SCROTUM
D251	LEIOMYOME INTRAMURAL DE L'UTERUS	D297	T.B. D'AUTRES ORG. GEN. DE L'HOMME
D252	LEIOMYOME SOUS-SEREUX DE L'UTERUS	D299	T.B. D'UN ORG. GEN. DE L'HOMME, SAI
D259	LEIOMYOME DE L'UTERUS, SAI	D300	T.B. DU REIN
D260	T.B. DU COL DE L'UTERUS	D301	T.B. DU BASSINET RENAL
D261	T.B. DU CORPS DE L'UTERUS	D302	T.B. DE L'URETERE
D267	T.B. D'AUTRES PARTIES DE L'UTERUS	D303	T.B. DE LA VESSIE
D269	T.B. DE L'UTERUS, SAI	D304	T.B. DE L'URETRE
D27	T.B. DE L'OVAIRE	D307	T.B. D'AUTRES ORG. URIN.
D280	T.B. DE LA VULVE	D309	T.B. D'UN ORG. URIN., SAI
D281	T.B. DU VAGIN	1120	NEPHROPATHIE HYPERTENSIVE, AVEC INSUF. RENALE
D282	T.B. DE LA TROMPE ET DES LIG. DE L'UTERUS	1862	VARICES PELVIENNES
D287	T.B. D'AUTRES ORG. GEN. DE LA FEMME PREC.	1863	VARICES VULVAIRES
D289	T.B. D'UN ORG. GEN. DE LA FEMME, SAI	N000	SYND. NEPHRITIQUE AIG. AVEC ANOM. GLOM. MINEURES
D290	T.B. DE LA VERGE		
D291	T.B. DE LA PROSTATE		
D292	T.B. DU TESTICULE		

N001	SYND. NEPHRITIQUE AIG. AVEC LES. GLOM. SEG. ET FOCALES	N0330	SYND. NEPHRIT. CHRON. AVEC G.N. PROLIF. MESANG. DIFF. + DEPOTS IGA
N002	SYND. NEPHRITIQUE AIG. AVEC G.N. MEMBRANEUSE DIFFUSE	N0339	SYND. NEPHRIT. CHRON. AVEC G.N. PROLIF. MESANG. DIFF., NCA OU SAI
N003	SYND. NEPHRITIQUE AIG. AVEC G.N. PROLIF. MESANGIALE DIFFUSE	N034	SYND. NEPHRITIQUE CHRON. AVEC G.N. PROLIF. ENDOCAPIL. DIFFUSE
N004	SYND. NEPHRITIQUE AIG. AVEC G.N. PROLIF. ENDOCAPIL. DIFFUSE	N035	SYND. NEPHRITIQUE CHRON. AVEC G.N. MESANGIOCAPILLAIRE DIFFUSE
N005	SYND. NEPHRITIQUE AIG. AVEC G.N. MESANGIOCAPILLAIRE DIFFUSE	N036	SYND. NEPHRITIQUE CHRON. AVEC MAL. A DEPOT DENSE
N006	SYND. NEPHRITIQUE AIG. AVEC MAL. A DEPOT DENSE	N037	SYND. NEPHRITIQUE CHRON. AVEC G.N. DIFFUSE EN CROISSANT
N007	SYND. NEPHRITIQUE AIG. AVEC G.N. DIFFUSE EN CROISSANT	N038	SYND. NEPHRITIQUE CHRON. AVEC AUTRES LES. MORPH.
N008	SYND. NEPHRITIQUE AIG. AVEC AUTRES LES. MORPH.	N0380	SYND. NEPHRIT. CHRON. AVEC AUTRES LES. MORPH. + DEPOTS IGA
N009	SYND. NEPHRITIQUE AIG., SAI	N0389	SYND. NEPHRIT. CHRON. AVEC AUTRES LES. MORPH., NCA OU SAI
N010	SYND. NEPHRITIQUE A EVOL. RAPIDE AVEC ANOM. GLOM. MINEURES	N039	SYND. NEPHRITIQUE CHRON., SAI
N011	SYND. NEPHRITIQUE A EVOL. RAPIDE AVEC LES. GLOM. SEG. ET FOCALES	N040	SYND. NEPHROTIQUE AVEC ANOM. GLOM. MINEURES
N012	SYND. NEPHRITIQUE A EVOL. RAPIDE AVEC G.N. MEMBRANEUSE DIFFUSE	N0400	SYND. NEPHROT. AVEC ANOM. GLOM. MINEURES + DEPOTS IGA
N013	SYND. NEPHRITIQUE A EVOL. RAPIDE AVEC G.N. PROLIF. MESANGIALE DIFFUSE	N0409	SYND. NEPHROT. AVEC ANOM. GLOM. MINEURES, NCA OU SAI
N014	SYND. NEPHRITIQUE A EVOL. RAPIDE AVEC G.N. PROLIF. ENDOCAPIL. DIFFUSE	N041	SYND. NEPHROTIQUE AVEC LES. GLOM. SEG. ET FOCALES
N015	SYND. NEPHRITIQUE A EVOL. RAPIDE AVEC G.N. MESANGIOCAPILLAIRE DIFFUSE	N042	SYND. NEPHROTIQUE AVEC G.N. MEMBRANEUSE DIFFUSE
N016	SYND. NEPHRITIQUE A EVOL. RAPIDE AVEC MAL. A DEPOT DENSE	N043	SYND. NEPHROTIQUE AVEC G.N. PROLIF. MESANGIALE DIFFUSE
N017	SYND. NEPHRITIQUE A EVOL. RAPIDE AVEC G.N. DIFFUSE EN CROISSANT	N044	SYND. NEPHROTIQUE AVEC G.N. PROLIF. ENDOCAPIL. DIFFUSE
N0170	SYND. NEPHRIT. A EVOL. RAPIDE AVEC G.N. DIFF. EN CROISS. + DEPOTS IGA	N045	SYND. NEPHROTIQUE AVEC G.N. MESANGIOCAPILLAIRE DIFFUSE
N0179	SYND. NEPHRIT. A EVOL. RAPIDE AVEC G.N. DIFF. EN CROISS., NCA OU SAI	N046	SYND. NEPHROTIQUE AVEC MAL. A DEPOT DENSE
N018	SYND. NEPHRITIQUE A EVOL. RAPIDE AVEC AUTRES LES. MORPH.	N047	SYND. NEPHROTIQUE AVEC G.N. DIFFUSE EN CROISSANT
N019	SYND. NEPHRITIQUE A EVOL. RAPIDE, SAI	N048	SYND. NEPHROTIQUE AVEC AUTRES LES. MORPH.
N020	HEMATURIE RECID., PERSIST. AVEC ANOM. GLOM. MINEURES	N049	SYND. NEPHROTIQUE, SAI
N0200	HEMATURIE RECID., PERSIST. AVEC ANOM. GLOM. MINEURES + DEPOTS IGA	N050	SYND. NEPHRITIQUE SAI, AVEC ANOM. GLOM. MINEURES
N0209	HEMATURIE RECID., PERSIST. AVEC ANOM. GLOM. MINEURES, NCA OU SAI	N051	SYND. NEPHRITIQUE SAI, AVEC LES. GLOM. SEG. ET FOCALES
N021	HEMATURIE RECID., PERSIST. AVEC LES. GLOM. SEG. ET FOCALES	N052	SYND. NEPHRITIQUE SAI, AVEC G.N. MEMBRANEUSE DIFFUSE
N0210	HEMATURIE RECID., PERSIST. AVEC LES. GLOM. SEG. ET FOC. + DEPOTS IGA	N053	SYND. NEPHRITIQUE SAI, AVEC G.N. PROLIF. MESANGIALE DIFFUSE
N0219	HEMATURIE RECID., PERSIST. AVEC LES. GLOM. SEG. ET FOC., NCA OU SAI	N054	SYND. NEPHRITIQUE SAI, AVEC G.N. PROLIF. ENDOCAPIL. DIFFUSE
N022	HEMATURIE RECID., PERSIST. AVEC G.N. MEMBRANEUSE DIFFUSE	N055	SYND. NEPHRITIQUE SAI, AVEC G.N. MESANGIOCAPILLAIRE DIFFUSE
N023	HEMATURIE RECID., PERSIST. AVEC G.N. PROLIF. MESANGIALE DIFFUSE	N056	SYND. NEPHRITIQUE SAI, AVEC MAL. A DEPOT DENSE
N024	HEMATURIE RECID., PERSIST. AVEC G.N. PROLIF. ENDOCAPIL. DIFFUSE	N057	SYND. NEPHRITIQUE SAI, AVEC G.N. DIFFUSE EN CROISSANT
N025	HEMATURIE RECID., PERSIST. AVEC G.N. MESANGIOCAPILLAIRE DIFFUSE	N058	SYND. NEPHRITIQUE SAI, AVEC AUTRES LES. MORPH.
N026	HEMATURIE RECID., PERSIST. AVEC MAL. A DEPOT DENSE	N059	SYND. NEPHRITIQUE SAI, LES. SAI
N027	HEMATURIE RECID., PERSIST. AVEC G.N. DIFFUSE EN CROISSANT	N060	PROTEINURIE ISOLEE AVEC ANOM. GLOM. MINEURES
N028	HEMATURIE RECID., PERSIST. AVEC AUTRES LES. MORPH.	N061	PROTEINURIE ISOLEE AVEC LES. GLOM. SEG. ET FOCALES
N029	HEMATURIE RECID., PERSIST., SAI	N062	PROTEINURIE ISOLEE AVEC G.N. MEMBRANEUSE DIFFUSE
N030	SYND. NEPHRITIQUE CHRON. AVEC ANOM. GLOM. MINEURES	N063	PROTEINURIE ISOLEE AVEC G.N. PROLIF. MESANGIALE DIFFUSE
N031	SYND. NEPHRITIQUE CHRON. AVEC LES. GLOM. SEG. ET FOCALES	N064	PROTEINURIE ISOLEE AVEC G.N. PROLIF. ENDOCAPIL. DIFFUSE
N0310	SYND. NEPHRIT. CHRON. AVEC LES. GLOM. SEG. ET FOCALES + DEPOTS IGA	N065	PROTEINURIE ISOLEE AVEC G.N. MESANGIOCAPILLAIRE DIFFUSE
N0319	SYND. NEPHRIT. CHRON. AVEC LES. GLOM. SEG. ET FOC., NCA OU SAI	N066	PROTEINURIE ISOLEE AVEC MAL. A DEPOT DENSE
N032	SYND. NEPHRITIQUE CHRON. AVEC G.N. MEMBRANEUSE DIFFUSE	N067	PROTEINURIE ISOLEE AVEC G.N. DIFFUSE EN CROISSANT
N033	SYND. NEPHRITIQUE CHRON. AVEC G.N. PROLIF. MESANGIALE DIFFUSE	N068	PROTEINURIES ISOLEES AVEC AUTRES LES. MORPH.

N070	NEPHROPATHIE HERED. NCA, AVEC ANOM. GLOM. MINEURES	N171	INSUF. RENALE AIG. AVEC NECROSE CORTICALE AIG.
N071	NEPHROPATHIE HERED. NCA, AVEC LES. GLOM. SEGM. ET FOCALES	N172	INSUF. RENALE AIG. AVEC NECROSE MEDULLAIRE
N072	NEPHROPATHIE HERED. NCA, AVEC G.N. MEMBRANEUSE DIFFUSE	N178	INSUF. RENALES AIG., NCA
N073	NEPHROPATHIE HERED. NCA, AVEC G.N. PROLIF. MESANGIALE DIFFUSE	N179	INSUF. RENALE AIG., SAI
N074	NEPHROPATHIE HERED. NCA, AVEC G.N. PROLIF. ENDOCAPIL. DIFFUSE	N181	MAL. RENALE CHRON. STADE 1
N075	NEPHROPATHIE HERED. NCA, AVEC G.N. MESANGIOCAPILLAIRE DIFFUSE	N182	MAL. RENALE CHRON. STADE 2
N076	NEPHROPATHIE HERED. NCA, AVEC MAL. A DEPOT DENSE	N183	MAL. RENALE CHRON. STADE 3
N077	NEPHROPATHIE HERED. NCA, AVEC G.N. DIFFUSE EN CROISSANT	N184	MAL. RENALE CHRON. STADE 4
N078	NEPHROPATHIES HERED. NCA, AVEC AUTRES LES. MORPH.	N185	MAL. RENALE CHRON. STADE 5
N079	NEPHROPATHIE HERED. NCA, LES. MORPH SAI	N189	MAL. RENALE CHRON., SAI
N080	GLOMERULOPATHIE AVEC MAL. INFECT. ET PARASIT. CL. AILL.	N19	INSUF. RENALE, SAI
N081	GLOMERULOPATHIE AVEC MAL. TUMORALES	N200	CALCUL DU REIN
N082	GLOMERULOPATHIE AVEC MAL. DU SANG ET DES ANOM. DU SYST. IMMUN.	N201	CALCUL DE L'URETERE
N083	GLOMERULOPATHIE AVEC DIABETE SUCRE	N202	CALCUL DU REIN AVEC CALCUL DE L'URETERE
N084	GLOMERULOPATHIE AVEC MAL. ENDOCRINIENNES, NUTR. ET METAB.	N209	CALCUL URIN., SAI
N085	GLOMERULOPATHIE AVEC AFF. DISSEMINÉES DU TISSU CONJ.	N210	CALCUL DE LA VESSIE
N088	GLOMERULOPATHIE AVEC AUTRES MAL. CL. AILL.	N211	CALCUL DE L'URETRE
N10	NEPHRITE TUBULO-INTERST. AIG.	N218	CALCULS DES VOIES URIN. INF., NCA
N110	PYELONEPHRITE ASSOCIEE A UN REFLUX	N219	CALCUL DES VOIES URIN. INF., SAI
N111	PYELONEPHRITE OBSTRU.	N220	CALCUL URIN. AVEC SCHISTOSOMIASE
N118	NEPHRITES TUBULO-INTERST. CHRON., NCA	N228	CALCUL DES VOIES URIN. AVEC AUTRES MAL. CL. AILL.
N119	NEPHRITE TUBULO-INTERST. CHRON., SAI	N23	COLIQUE NEPHRETIQUE, SAI
N12	NEPHRITE TUBULO-INTERST.	N26	REIN SCLEREUX, SAI
N130	HYDRONEPHROSE AVEC OBSTRU. DE LA JONCTION PYELO-URETERALE	N270	PT. REIN UNILAT.
N131	HYDRONEPHROSE AVEC RETREC. URETERAL, NCA	N271	PT. REIN BILAT.
N132	HYDRONEPHROSE AVEC OBSTRU. CALCULEUSE RENALE ET URETERALE	N279	PT. REIN, SAI
N133	HYDRONEPHROSES, NCA OU SAI	N280	ISCHEM. ET INFARCTUS DU REIN
N134	HYDRO-URETERE	N281	KYSTE DU REIN, ACQUIS
N135	COUDURE ET RETREC. URETERAL, SANS HYDRONEPHROSE	N288	AFF. PREC. DU REIN ET DE L'URETERE, NCA
N136	PYONEPHROSE	N290	SYPHILIS TARDIVE DU REIN
N137	UROPATHIE ASSOCIEE A UN REFLUX VESICO-URETERAL	N291	AFF. REIN ET URETERE NCA, AVEC MAL. INFECT. ET PARASIT. CL. AILL.
N138	UROPATHIES OBSTRU. ET PAR REFLUX, NCA	N298	AFF. DU REIN ET DE L'URETERE NCA, AVEC AUTRES MAL. CL. AILL.
N139	UROPATHIE OBSTRU., SAI	N300	CYSTITE AIG.
N140	NEPHROPATHIE DUE A UN ANALGESIQUE	N301	CYSTITE INTERST.
N141	NEPHROPATHIE DUE A D'AUTRES MEDICAM. ET SUBST. BIOL.	N302	CYSTITES CHRON., NCA
N142	NEPHROPATHIE DUE A UN MEDICAM. OU UNE SUBST. BIOL., SAI	N303	TRIGONITE
N143	NEPHROPATHIE DUE A DES METAUX LOURDS	N304	CYSTITE DUE A UNE IRRAD.
N144	NEPHROPATHIE TOXIQUE, NCA	N308	CYSTITES, NCA
N150	NEPHROPATHIE DES BALKANS	N309	CYSTITE, SAI
N151	ABCES RENAL ET PERIRENAL	N320	OBSTRU. DU COL DE LA VESSIE
N158	MAL. RENALES TUBULO-INTERST. PREC., NCA	N321	FISTULE VESICO-INTEST.
N159	MAL. RENALE TUBULO-INTERST., SAI	N322	FISTULE VESICALE, NCA
N160	MAL. RENALE TUBULO-INTERST. AVEC MAL. INFECT. ET PARASIT. CL. AILL.	N323	DIVERTICULE DE LA VESSIE
N161	MAL. RENALE TUBULO-INTERST. AVEC MAL. TUMORALES	N324	RUPTURE DE LA VESSIE, NON TRAUMA.
N162	MAL. REN. TUBULO-INTERST. AVEC MAL. DU SANG ET TBL. DU SYST. IMMUN.	N328	AFF. PREC. DE LA VESSIE, NCA
N163	MAL. RENALE TUBULO-INTERST. AVEC MAL. METAB.	N330	CYSTITE TUBERC.
N164	MAL. RENALE TUBULO-INTERST. AVEC AFF. DISSEMINÉES DU TISSU CONJ.	N338	AFF. DE LA VESSIE AVEC AUTRES MAL. CL. AILL.
N165	MAL. RENALE TUBULO-INTERST. AVEC UN REJET DE GREFFE	N340	ABCES URETRAL
N168	MAL. RENALE TUBULO-INTERST. AVEC AUTRES MAL. CL. AILL.	N341	URETRITE NON SPECIFIQUE
N170	INSUF. RENALE AIG. AVEC NECROSE TUBUL.	N342	URETRITES, NCA
		N343	SYND. URETRAL, SAI
		N350	RETREC. URETRAL POST-TRAUMA.
		N351	RETREC. URETRAL POST-INFECT., NCA
		N358	RETREC. URETRAUX, NCA
		N359	RETREC. URETRAL, SAI
		N360	FISTULE URETRALE
		N361	DIVERTICULE URETRAL
		N362	CARONCULE URETRALE
		N363	PROLAPSUS DE LA MUQ. URETRALE
		N368	AFF. PREC. DE L'URETRE, NCA
		N370	URETRITE AVEC MAL. CL. AILL.
		N378	AFF. DE L'URETRE NCA, AVEC MAL. CL. AILL.
		N390	INFECT. DES VOIES URIN., SIEGE SAI
		N391	PROTEINURIE PERSISTANTE, SAI
		N392	PROTEINURIE ORTHOSTATIQUE, SAI
		N393	INCONTINENCE URIN. D'EFFORT
		N394	INCONTINENCE URIN. PREC., NCA
		N398	AFF. PREC. DE L'APP. URIN., NCA
		N40	HYPERPLASIE DE LA PROSTATE
		N410	PROSTATITE AIG.
		N411	PROSTATITE CHRON.
		N412	ABCES DE LA PROSTATE
		N413	PROSTATO-CYSTITE
		N418	AFF. INFL. DE LA PROSTATE, NCA

N419	AFF. INFL. DE LA PROSTATE, SAI	N766	ULCERATION DE LA VULVE
N420	CALCUL DE LA PROSTATE	N768	INFL. PREC. DU VAGIN ET DE LA VULVE, NCA
N421	CONGESTION ET HEMORR. PROSTATIQUES	N770	ULCERATION DE LA VULVE AVEC MAL. INFECT. ET PARASIT. CL. AILL.
N422	ATROPHIE DE LA PROSTATE	N771	VAGINITE, VULVITE AVEC MAL. INFECT. ET PARASIT. CL. AILL.
N423	DYSPLASIE DE LA PROSTATE	N778	ULCERATION ET INFL. VULVO-VAGINALES AVEC AUTRES MAL. CL. AILL.
N428	AFF. PREC. DE LA PROSTATE, NCA	N800	ENDOMETRIOSE DE L'UTERUS
N430	HYDROCELE ENKYSTEE	N801	ENDOMETRIOSE DE L'OVAIRE
N431	HYDROCELE INFECTEE	N802	ENDOMETRIOSE DE LA TROMPE DE FALLOPE
N432	HYDROCELES, NCA	N803	ENDOMETRIOSE DU PERITOINE PELVIEN
N433	HYDROCELE, SAI	N804	ENDOMETRIOSE DU SEPTUM RECTO-VAGINAL ET DU VAGIN
N434	SPERMATOCELE	N805	ENDOMETRIOSE DE L'INTESTIN
N44	TORSION DU TESTICULE	N808	ENDOMETRIOSES, NCA
N450	ORCHITE, EPIDIDYMITTE ET EPIDIDYMO-ORCHITE, AVEC ABCES	N809	ENDOMETRIOSE, SAI
N459	ORCHITE, EPIDIDYMITTE ET EPIDIDYMO-ORCHITE, SAI	N810	URETROCELE CHEZ LA FEMME
N47	HYPERTROPHIE DU PREPUCE, PHIMOSIS ET PARAPHIMOSIS	N811	CYSTOCELE
N480	LEUCOPLASIE DE LA VERGE	N812	PROLAPSUS UTERO-VAGINAL PART.
N481	BALANO-POSTHITE	N813	PROLAPSUS UTERO-VAGINAL COMP.
N482	AFF. INFL. DE LA VERGE, NCA	N814	PROLAPSUS UTERO-VAGINAL, SAI
N483	PRIAPISME	N815	ENTEROCELE VAGINALE
N484	IMPUISSANCE D'ORIGINE ORG.	N816	RECTOCELE
N485	ULCERE DE LA VERGE	N818	PROLAPSUS GEN., NCA
N486	INDURATION PLASTIQUE DES CORPS CAVERNEUX	N819	PROLAPSUS GEN., SAI
N488	AFF. PREC. DE LA VERGE, NCA	N820	FISTULE VESICO-VAGINALE
N490	AFF. INFL. DES VESICULES SEMINALES	N821	FISTULES DE L'APP. GEN-URIN. DE LA FEMME, NCA
N491	AFF. INFL. CORDON SPERM., TUNIQUE VAG., TESTIC. ET CANAL DEFERENT	N822	FISTULE DU VAGIN A L'INTESTIN GRELE
N492	AFF. INFL. DU SCROTUM	N823	FISTULE DU VAGIN AU COLON
N498	AFF. INFL. D'AUTRES ORG. GEN. PREC. DE L'HOMME	N824	FISTULES INTESTINO-GEN. CHEZ LA FEMME, NCA
N499	AFF. INFL. DES ORG. GEN. SAI DE L'HOMME	N825	FISTULE GENITO-CUTANEE CHEZ LA FEMME
N500	ATROPHIE DU TESTICULE	N828	FISTULES DE L'APP. GEN. DE LA FEMME, NCA
N501	AFF. VASC. DES ORG. GEN. DE L'HOMME	N829	FISTULE DE L'APP. GEN. DE LA FEMME, SAI
N508	AFF. PREC. DES ORG. GEN. DE L'HOMME, NCA	N830	KYSTE FOLLICULAIRE DE L'OVAIRE
N510	AFF. DE LA PROSTATE AVEC MAL. CL. AILL.	N831	KYSTE DU CORPS JAUNE
N511	AFF. DU TESTICULE ET DE L'EPIDIDYME AVEC MAL. CL. AILL.	N832	KYSTES DE L'OVAIRE, NCA OU SAI
N512	BALANITE AVEC MAL. CL. AILL.	N833	ATROPHIE ACQUISE DE L'OVAIRE ET DE LA TROMPE DE FALLOPE
N518	AFF. DES ORG. GEN. DE L'HOMME NCA, AVEC MAL. CL. AILL.	N834	PROLAPSUS ET HERNIE DE L'OVAIRE ET DE LA TROMPE DE FALLOPE
N700	SALPINGITE ET OVARITE AIG.	N835	TORSION DE L'OVAIRE, DU PEDICULE OVARIEN ET DE LA TROMPE DE FALLOPE
N701	SALPINGITE ET OVARITE CHRON.	N836	HEMATOSALPINX
N709	SALPINGITE ET OVARITE, SAI	N837	HEMATOME DU LIG. LARGE
N710	AFF. INFL. AIG. DE L'UTERUS	N838	AFF. NON INFL. OVAIRE, TROMPE DE FALLOPE ET LIG. LARGE, NCA
N711	AFF. INFL. CHRON. DE L'UTERUS	N840	POLYPE DU CORPS DE L'UTERUS
N719	AFF. INFL. DE L'UTERUS, SAI	N841	POLYPE DU COL DE L'UTERUS
N72	AFF. INFL. DU COL DE L'UTERUS	N842	POLYPE DU VAGIN
N730	PARAMETRITE ET PHLEGMON PELVIEN AIG.	N843	POLYPE DE LA VULVE
N731	PARAMETRITE ET PHLEGMON PELVIEN CHRON.	N848	POLYPES D'AUTRES PARTIES DE L'APP. GEN. DE LA FEMME
N732	PARAMETRITE ET PHLEGMON PELVIEN, SAI	N849	POLYPE DE L'APP. GEN. DE LA FEMME, SAI
N733	PELVIPERITONITE AIG. CHEZ LA FEMME	N850	HYPERPLASIE GLANDULAIRE DE L'ENDOMETRE
N734	PELVIPERITONITE CHRON. CHEZ LA FEMME	N851	HYPERPLASIE ADENOMATEUSE DE L'ENDOMETRE
N735	PELVIPERITONITE CHEZ LA FEMME, SAI	N852	HYPERTROPHIE DE L'UTERUS
N736	ADHERENCES PELVI-PERIT. CHEZ LA FEMME	N853	SUBINVOLUTION DE L'UTERUS
N738	AFF. INFL. PELVIENNES PREC. DE LA FEMME, NCA	N854	MALPOSITION DE L'UTERUS
N739	AFF. INFL. PELVIENNE DE LA FEMME, SAI	N855	INVERSION DE L'UTERUS
N740	TUBERC. DU COL DE L'UTERUS	N856	SYNECHIE UTERINE
N741	AFF. INFL. PELVIENNE TUBERC. DE LA FEMME	N857	HEMATOMETRIE
N742	AFF. INFL. PELVIENNE SYPHILITIQUE DE LA FEMME	N858	AFF. DE L'UTERUS, NCA
N743	AFF. INFL. PELVIENNE GONO. DE LA FEMME	N86	EROSION ET ECTROPION DU COL DE L'UTERUS
N744	AFF. INFL. PELVIENNE A CHLAMYDIA, DE LA FEMME	N870	DYSPLASIE LEGERE DU COL DE L'UTERUS
N748	AFF. INFL. PELVIENNES DE LA FEMME, AVEC AUTRES MAL. CL. AILL.	N871	DYSPLASIE MOY. DU COL DE L'UTERUS
N750	KYSTE DE LA GLD. DE BARTHOLIN	N872	DYSPLASIE SEVERE DU COL DE L'UTERUS, NCA
N751	ABCES DE LA GLD. DE BARTHOLIN	N879	DYSPLASIE DU COL DE L'UTERUS, SAI
N758	AFF. DE LA GLD. DE BARTHOLIN, NCA	N880	LEUCOPLASIE DU COL DE L'UTERUS
N759	AFF. DE LA GLD. DE BARTHOLIN, SAI	N881	DECHIRURE ANCIENNE DU COL DE L'UTERUS
N760	VAGINITE AIG. OU SAI	N882	RETREC. ET STENOSE DU COL DE L'UTERUS
N761	VAGINITE SUBAIG. ET CHRON.	N883	BEANCE DU COL DE L'UTERUS
N762	VULVITE AIG. OU SAI	N884	ALLONGEMENT HYPERTROPHIQUE DU COL DE L'UTERUS
N763	VULVITE SUBAIG. ET CHRON.	N888	AFF. NON INFL. PREC. DU COL DE L'UTERUS, NCA
N764	ABCES DE LA VULVE	N890	DYSPLASIE LEGERE DU VAGIN
N765	ULCERATION DU VAGIN		

N891	DYSPLASIE MOY. DU VAGIN	Q506	MALF. CONG. DES TROMPES DE FALLOPE ET DES LIG. LARGES, NCA
N892	DYSPLASIE SEVERE DU VAGIN, NCA	Q510	AGENESIE ET APLASIE DE L'UTERUS
N893	DYSPLASIE DU VAGIN, SAI	Q511	UTERUS DOUBLE AVEC DUPLICATION DU COL ET DU VAGIN
N894	LEUCOPLASIE DU VAGIN	Q512	DUPLICATIONS DE L'UTERUS, NCA
N895	RETREC. ET ATRESIE DU VAGIN	Q513	UTERUS BICORNE
N896	ANNEAU HYMENAL SERRE	Q514	UTERUS UNICORNE
N897	HEMATOCOLPOS	Q515	AGENESIE ET APLASIE DU COL DE L'UTERUS
N898	AFF. NON INFL. PREC. DU VAGIN, NCA	Q516	KYSTE EMBRYONNAIRE DU COL DE L'UTERUS
N900	DYSPLASIE LEGERE DE LA VULVE	Q517	FISTULE CONG. UTERO-DIG. ET UTERO-URIN.
N901	DYSPLASIE MOY. DE LA VULVE	Q518	MALF. CONG. DE L'UTERUS ET DU COL DE L'UTERUS, NCA
N902	DYSPLASIE SEVERE DE LA VULVE, NCA	Q519	MALF. CONG. DE L'UTERUS ET DU COL DE L'UTERUS, SAI
N903	DYSPLASIE DE LA VULVE, SAI	Q520	ABSENCE CONG. DE VAGIN
N904	LEUCOPLASIE DE LA VULVE	Q521	DEDOUBLEMENT DU VAGIN
N905	ATROPHIE DE LA VULVE	Q522	FISTULE RECTO-VAGINALE CONG.
N906	HYPERTROPHIE DE LA VULVE	Q523	IMPERFORATION DE L'HYMEN
N907	KYSTE DE LA VULVE	Q524	MALF. CONG. DU VAGIN, NCA
N908	AFF. NON INFL. PREC. DE LA VULVE ET DU PERINEE, NCA	Q525	FUSION DE LA VULVE
N909	AFF. NON INFL. DE LA VULVE ET DU PERINEE, SAI	Q526	MALF. CONG. DU CLITORIS
N920	MENSTRUATION ABONDANTE ET FREQUENTE AVEC CYCLE MENSTRUEL REGULIER	Q527	MALF. CONG. DE LA VULVE, NCA
N921	MENSTRUATION ABONDANTE ET FREQUENTE AVEC CYCLE MENSTRUEL IRREGULIER	Q528	MALF. CONG. PREC. DES ORG. GEN. DE LA FEMME, NCA
N922	MENSTRUATION TROP ABONDANTE A LA PUBERTE	Q530	TESTICULE EN SITUATION ANL.
N923	SAIGNEMENTS DE L'OVULATION	Q531	CRYPTORCHIDIE UNILAT.
N924	SAIGNEMENTS ABONDANTS DE LA PREMENOPAUSE	Q532	CRYPTORCHIDIE BILAT.
N925	IRREGULARITES MENSTRUELLES PREC., NCA	Q539	CRYPTORCHIDIE, SAI
N926	IRREGULARITES MENSTRUELLES, SAI	Q540	HYPOSPADIAS BALANIQUE
N938	SAIGNEMENTS ANX. PREC. DE L'UTERUS ET DU VAGIN, NCA	Q541	HYPOSPADIAS PENIEN
N939	SAIGNEMENT ANL. DE L'UTERUS ET DU VAGIN, SAI	Q542	HYPOSPADIAS PENOSCROTAL
N990	INSUF. RENALE APRES UN ACTE	Q543	HYPOSPADIAS PERINEAL
N991	RETREC. URETRAL APRES UN ACTE	Q544	CHORDEE CONG.
N992	ADHERENCES VAGINALES POST-OP.	Q548	HYPOSPADIAS, NCA
N993	PROLAPSUS DE LA PAROI SUP. DU VAGIN APRES HYSTERECTOMIE	Q549	HYPOSPADIAS, SAI
N994	ADHERENCES PELVI-PERIT. APRES UN ACTE	Q550	ABSENCE CONG. ET APLASIE DU TESTICULE
N995	MAUVAIS FCT. DE STOMIE DE L'APP. URIN.	Q551	HYPOPLASIE DU TESTICULE ET DU SCROTUM
N998	AUTRES AFF. DE L'APP. GEN-URIN. APRES UN ACTE	Q552	MALF. CONG. DU TESTICULE ET DU SCROTUM, NCA
O080	INFECT. GENITO-PELV. CONSEC. A UN AVORT., UNE G.E.U. ET MOLE	Q553	ATRESIE DU CANAL DEFERENT
O084	INSUF. RENALE CONSEC. A UN AVORT., UNE G.E.U. ET MOLE	Q554	MALF. CONG. DEFERENT, EPIDIDYME, VESIC. SEMIN., PROSTATE, NCA
O086	LES. ORG. ET TISSUS PELVIENS CONSEC. A UN AVORT., UNE G.E.U. ET MOLE	Q555	ABSENCE ET APLASIE CONG. DU PENIS
O700	DECHIRURE OBST. DU PERINEE, DU 1ER DEGRE	Q556	MALF. CONG. DU PENIS, NCA
O701	DECHIRURE OBST. DU PERINEE, DU 2EME DEGRE	Q558	MALF. CONG. PREC. DES ORG. GEN. DE L'HOMME, NCA
O702	DECHIRURE OBST. DU PERINEE, DU 3EME DEGRE	Q559	MALF. CONG. DES ORG. GEN. DE L'HOMME, SAI
O703	DECHIRURE OBST. DU PERINEE, DU 4EME DEGRE	Q560	HERMAPHRODISME, NCA
O709	DECHIRURE OBST. DU PERINEE, SAI	Q561	PSEUDO-HERMAPHRODISME MASCULIN, NCA
O710	RUPTURE DE L'UTERUS AVANT LE DEBUT DU TRAVAIL	Q562	PSEUDO-HERMAPHRODISME FEMININ, NCA
O711	RUPTURE DE L'UTERUS PENDANT LE TRAVAIL	Q563	PSEUDO-HERMAPHRODISME, SAI
O712	INVERSION POST-PARTUM DE L'UTERUS	Q564	SEXE INDETERMINE, SAI
O713	DECHIRURE OBST. DU COL DE L'UTERUS	Q600	AGENESIE RENALE, UNILAT.
O714	DECHIRURE OBST. VAGINALE HAUTE ISOLEE	Q601	AGENESIE RENALE, BILAT.
O715	LES. OBST. DES ORG. PELVIENS, NCA	Q602	AGENESIE RENALE, SAI
O716	LES. OBST. INTERESSANT LES ARTIC. ET LES LIG. PELVIENS	Q603	HYPOPLASIE RENALE UNILAT.
O717	HEMATOME PELVIEN D'ORIGINE OSBTETRICALE	Q604	HYPOPLASIE RENALE BILAT.
O718	TRAUMA. OBST. PREC., NCA	Q605	HYPOPLASIE RENALE, SAI
O900	RUPTURE D'UNE SUTURE DE CESARIENNE	Q606	SYND. DE POTTER
O901	RUPTURE D'UNE SUTURE OBST. DU PERINEE	Q610	KYSTE CONG. OU SAI DU REIN
O902	HEMATOME D'UNE PLAIE OBST.	Q611	REIN POLYKYSTIQUE, AUTOSOMIQUE RECESSIF
O904	INSUF. RENALE AIG. DU POST-PARTUM	Q612	REIN POLYKYSTIQUE, AUTOSOMIQUE DOMINANT
P546	HEMORR. VAGINALE NEONAT.	Q613	REIN POLYKYSTIQUE, SAI
P960	INSUF. RENALE CONG.	Q614	DYSPLASIE RENALE
Q500	ABSENCE CONG. D'OVAIRE	Q615	KYSTE MEDULLAIRE DU REIN
Q501	KYSTE OVARIEN AU COURS DU DEVELOP.	Q618	MAL. KYSTIQUES DU REIN, NCA
Q502	TORSION CONG. DE L'OVAIRE	Q619	MAL. KYSTIQUE DU REIN, SAI
Q503	MALF. CONG. DE L'OVAIRE, NCA	Q620	HYDRONEPHROSE CONG.
Q504	KYSTE EMBRYONNAIRE DE LA TROMPE DE FALLOPE	Q621	ATRESIE ET STENOSE CONG. DE L'URETERE
Q505	KYSTE EMBRYONNAIRE DU LIG. LARGE	Q622	MEGA-URETERE CONG.
		Q623	ANOM. OBSTRU. DU BASSINET ET DE L'URETERE, NCA
		Q624	AGENESIE DE L'URETERE
		Q625	DUPLICATION DE L'URETERE
		Q626	MALPOSITION DE L'URETERE
		Q627	REFLUX VESICO-URETERO-RENAL CONG.
		Q628	MALF. CONG. DE L'URETERE, NCA

Q630	REIN SURNUMERAIRE	S376	LES. TRAUMA. DE L'UTERUS
Q631	REIN LOBULE, SOUDE ET EN FER A CHEVAL	S3760	LES. TRAUMA. DE L'UTERUS, SANS PLAIE INTRA-PELV.
Q632	REIN ECTOPIQUE	S3761	LES. TRAUMA. DE L'UTERUS, AVEC PLAIE INTRA-PELV.
Q633	REIN HYPERPLASIQUE ET GEANT	S377	LES. TRAUMA. DE MULT. ORG. PELV., URIN.
Q638	MALF. CONG. PREC. DU REIN, NCA	S3770	LES. TRAUMA. DE MULT. ORG. PELV., URIN., SANS PLAIE INTRA-PELV.
Q639	MALF. CONG. DU REIN, SAI	S3771	LES. TRAUMA. DE MULT. ORG. PELV., URIN., AVEC PLAIE INTRA-PELV.
Q640	EPISPADIAS	S37800	LES. TRAUMA. DE LA SURRENALE, SANS PLAIE INTRA-ABDO.
Q641	EXSTROPHIE VESICALE	S37808	LES. TRAUMA. ORG. PELV., URIN. NCA, SAUF SURRENALE, SANS PLAIE
Q642	VALV. URETRALES POST. CONG.	S37810	LES. TRAUMA. DE LA SURRENALE, AVEC PLAIE INTRA-ABDO.
Q643	ATRESIE ET STENOSE CONG. DE L'URETRE ET DU COL DE LA VESSIE, NCA	S37818	LES. TRAUMA. ORG. PELV., URIN. NCA, SAUF SURRENALE, AVEC PLAIE
Q644	MALF. DE L'OURAQUE	S380	ECRAS. DES ORG. GEN. EXT.
Q645	ABSENCE CONG. DE LA VESSIE ET DE L'URETRE	T190	C.E. DANS L'URETRE
Q646	DIVERTICULE CONG. DE LA VESSIE	T191	C.E. DANS LA VESSIE
Q647	MALF. CONG. DE LA VESSIE ET DE L'URETRE, NCA	T192	C.E. DANS LA VULVE ET LE VAGIN
Q648	MALF. CONG. PREC. DE L'APP. URIN., NCA	T193	C.E. DANS L'UTERUS
Q649	MALF. CONG. DE L'APP. URIN., SAI	T198	C.E. DE LOC. AUTRES ET MULT. DANS LES VOIES GEN-URIN.
R102	DOULEUR PELVIENNE ET PERINEALE	T283	BRULURE DES ORG. GEN-URIN. INT.
R300	DYSURIE	T288	CORROSION DES ORG. GEN-URIN. INT.
R301	TENESME VESICAL	T795	ANURIE TRAUMA.
R309	MICTION DOULOUREUSE, SAI	T830	COMPLIC. MEC. D'UNE SONDE URIN.
R31	HEMATURIE, SAI	T831	COMPLIC. MEC. D'AUTRES PROTHESES ET IMPLANTS URIN.
R32	INCONTINENCE URIN., SAI	T832	COMPLIC. MEC. D'UNE GREFFE D'ORG. URIN.
R33	RETENTION D'URINE	T833	COMPLIC. MEC. D'UN DISPOSITIF INTRA-UTERIN CONTRACEPTIF
R34	ANURIE ET OLIGURIE	T834	COMPLIC. MEC. D'AUTRES PROTH., IMPL., GREF. DE L'APP. GEN.
R35	POLYURIE	T835	INFECT. ET REAC. INFL. DUES A PROTH., IMPL., GREF. DE L'APP. URIN.
R36	ECOULEMENT URETRAL	T836	INFECT. ET REAC. INFL. DUES A PROTH., IMPL., GREF. DE L'APP. GEN.
R390	EXTRAVASATION D'URINE	T854	COMPLIC. MEC. D'UNE PROTHESE ET D'UN IMPLANT MAMMAIRES
R391	TBL. DE LA MICTION, NCA	T861	ECHEC ET REJET D'UNE GREFFE DE REIN
S370	LES. TRAUMA. DU REIN	Z4580	AJUST. D'UNE PROTHESE INT.URINAIRE
S3700	LES. TRAUMA. DU REIN, SANS PLAIE INTRA-ABDO.	Z4581	AJUST. D'UNE PROTHESE INT.GENITALE
S3701	LES. TRAUMA. DU REIN, AVEC PLAIE INTRA-ABDO.	Z466	AJUST. D'UN APP. URIN.
S371	LES. TRAUMA. DE L'URETERE	Z905	ABSENCE ACQUISE DE REIN
S3710	LES. TRAUMA. DE L'URETERE, SANS PLAIE INTRA-ABDO.	Z906	ABSENCE ACQUISE D'AUTRES ORG. DES VOIES URIN.
S3711	LES. TRAUMA. DE L'URETERE, AVEC PLAIE INTRA-ABDO.	Z907	ABSENCE ACQUISE D'ORG. GEN.
S372	LES. TRAUMA. DE LA VESSIE	Z940	GREFFE DE REIN
S3720	LES. TRAUMA. DE LA VESSIE, SANS PLAIE INTRA-PELV.	Z960	PRESENCE D'IMPLANTS UROGENITAUX
S3721	LES. TRAUMA. DE LA VESSIE, AVEC PLAIE INTRA-PELV.	Z975	PRESENCE D'UN DISPOSITIF CONTRACEPTIF
S373	LES. TRAUMA. DE L'URETRE	Z992	DEPENDANCE ENVERS UNE DIALYSE RENALE
S3730	LES. TRAUMA. DE L'URETRE, SANS PLAIE INTRA-PELV.	Z992+0	DEPENDANCE ENVERS UNE HEMODIALYSE
S3731	LES. TRAUMA. DE L'URETRE, AVEC PLAIE INTRA-PELV.	Z992+1	DEPENDANCE ENVERS UNE DIALYSE PERITONEALE
S374	LES. TRAUMA. DE L'OVAIRE	Z992+8	DEPENDANCE ENVERS UNE DIALYSE RENALE, NCA
S3740	LES. TRAUMA. DE L'OVAIRE, SANS PLAIE INTRA-PELV.		
S3741	LES. TRAUMA. DE L'OVAIRE, AVEC PLAIE INTRA-PELV.		
S375	LES. TRAUMA. DE LA TROMPE DE FALLOPE		
S3750	LES. TRAUMA. DE LA TROMPE DE FALLOPE, SANS PLAIE INTRA-PELV.		
S3751	LES. TRAUMA. DE LA TROMPE DE FALLOPE, AVEC PLAIE INTRA-PELV.		

Liste n° 1504 : Affections de l'appareil digestif, adulte

D105	T.B. D'AUTRES PARTIES DE L'OROPHARYNX	D126+1	POLYPOSE (COLIQUE) GENE APC
D106	T.B. DU RHINOPHARYNX	D126+2	POLYPOSE (COLIQUE) GENE MYH
D107	T.B. DE L'HYPOPHARYNX	D126+3	POLYPOSE (COLIQUE) FESTONNEE
D109	T.B. DU PHARYNX, SAI	D126+4	POLYPOSE (COLIQUE) JUVENILE
D110	T.B. DE LA GLD. PAROTIDE	D126+5	POLYPOSE (COLIQUE) DU PEUTZ-JEGHERS
D117	T.B. D'AUTRES GLD. SALIVAIRES PPAL.	D126+6	POLYPOSE (COLIQUE) DANS MAL. DE COWDEN
D119	T.B. DE LA GLD. SALIVAIRES PPAL., SAI	D126+8	T.B. COLON NCA/SAI
D120	T.B. DU CAECUM	D127	T.B. DE LA JONCTION RECTO-SIGMOIDIENNE
D121	T.B. DE L'APPENDICE	D128	T.B. DU RECTUM
D122	T.B. DU COLON ASCENDANT	D129	T.B. DE L'ANUS ET DU CANAL ANAL
D123	T.B. DU COLON TRANSVERSE	D130	T.B. DE L'OEESOPHAGE
D124	T.B. DU COLON DESCENDANT	D131	T.B. DE L'ESTOMAC
D125	T.B. DU COLON SIGMOIDE	D132	T.B. DU DUODENUM
D126+0	POLYPOSE (COLIQUE) FAM. ADENOMATEUSE		

D133	T.B. DE PARTIES DE L'INTESTIN GRELE, NCA OU SAI	K266	ULCERE DU DUODENUM CHRON. OU SAI, AVEC HEMORR. ET PERFO.
D134	T.B. DU FOIE	K267	ULCERE DU DUODENUM CHRON., SANS HEMORR. NI PERFO.
D135	T.B. DES VOIES BIL. EXTRA-HEPATIQUES	K269	ULCERE DU DUODENUM, SAI
D136	T.B. DU PANCREAS	K270	ULCERE DIG., DE SIEGE SAI, AIG. AVEC HEMORR.
D137	T.B. DU PANCREAS ENDOCRINE	K271	ULCERE DIG., DE SIEGE SAI, AIG. AVEC PERFO.
D1390	T.B. DE LA RATE	K272	ULCERE DIG., DE SIEGE SAI, AIG. AVEC HEMORR. ET PERFO.
D141	T.B. DU LARYNX	K273	ULCERE DIG., DE SIEGE SAI, AIG. SANS HEMORR. NI PERFO.
D175	T.B. LIPOMATEUSE DES ORG. INTRA-ABDO.	K274	ULCERE DIG., DE SIEGE SAI, CHRON. OU SAI, AVEC HEMORR.
D191	T.B. DU TISSU MESOTHELIAL DU PERITOINE	K275	ULCERE DIG., DE SIEGE SAI, CHRON. OU SAI, AVEC PERFO.
D200	T.B. DU RETROPERITOINE	K276	ULCERE DIG., DE SIEGE SAI, CHRON. OU SAI, AVEC HEMORR. ET PERFO.
D201	T.B. DU PERITOINE	K277	ULCERE DIG., DE SIEGE SAI, CHRON. SANS HEMORR. NI PERFO.
D2140	T.B. DES VSSX DE L'ABDO.	K279	ULCERE DIG., SAI
D2148	T.B. DU TISSU CONJ. ET TISSUS MOUS NCA DE L'ABDO.	K280	ULCERE GASTRO-JEJUNAL AIG., AVEC HEMORR.
I81	THROMBOSE DE LA VEINE PORTE	K281	ULCERE GASTRO-JEJUNAL AIG., AVEC PERFO.
I820	SYND. DE BUDD-CHIARI	K282	ULCERE GASTRO-JEJUNAL AIG., AVEC HEMORR. ET PERFO.
I840	HEMORROIDES INT. THROMBOSEES	K283	ULCERE GASTRO-JEJUNAL AIG., SANS HEMORR. NI PERFO.
I841	HEMORROIDES INT. AVEC AUTRES COMPLIC.	K284	ULCERE GASTRO-JEJUNAL CHRON. OU SAI, AVEC HEMORR.
I842	HEMORROIDES INT. SAI	K285	ULCERE GASTRO-JEJUNAL CHRON. OU SAI, AVEC PERFO.
I843	HEMORROIDES EXT. THROMBOSEES	K286	ULCERE GASTRO-JEJUNAL CHRON. OU SAI, AVEC HEMORR. ET PERFO.
I844	HEMORROIDES EXT. AVEC D'AUTRES COMPLIC.	K287	ULCERE GASTRO-JEJUNAL CHRON., SANS HEMORR. NI PERFO.
I845	HEMORROIDES EXT. SAI	K289	ULCERE GASTRO-JEJUNAL, SAI
I846	CICATRICES HEMORROIDAIRES CUTANEEES RESIDUELLES	K290	GASTRITE HEMORR. AIG.
I847	HEMORROIDES THROMBOSEES SAI	K291	GASTRITES AIG., NCA
I848	HEMORROIDES SAI AVEC D'AUTRES COMPLIC.	K292	GASTRITE ALCOOLIQUE
I849	HEMORROIDES, SAI	K293	GASTRITE CHRON. SUPERF.
I850	VARICES OESOPHAGIENNES HEMORR.	K294	GASTRITE ATROPHIQUE, CHRON. OU SAI
I859	VARICES OESOPHAGIENNES SAI	K295	GASTRITE CHRON., SAI
I860	VARICES SUBLINGUALES	K296	GASTRITES, NCA
I861	VARICES SCROTALES	K297	GASTRITE, SAI
I864	VARICES GASTRIQUES	K298	DUODENITE
I880	LYMPHADENITE MESENT. NON SPECIFIQUE	K299	GASTRO-DUODENITE, SAI
K20	OESOPHAGITE	K30	DYSPEPSIE
K210	REFLUX GASTRO-OESOPHAGIEN AVEC OESOPHAGITE	K310	DILATATION AIG. DE L'ESTOMAC
K219	REFLUX GASTRO-OESOPHAGIEN SAI	K311	STENOSE PYLORIQUE
K220	ACHALASIE DU CARDIA	K312	ESTOMAC EN SABLIER ET STENOSE DE L'ESTOMAC
K221	ULCERE DE L'OESOPHAGE	K313	SPASME DU PYLORE, NCA
K222	OBSTRU. DE L'OESOPHAGE	K314	DIVERTICULE GASTRIQUE
K223	PERFO. DE L'OESOPHAGE	K315	OBSTRU. DU DUODENUM
K224	DYSKINESIE DE L'OESOPHAGE	K316	FISTULE DE L'ESTOMAC ET DU DUODENUM
K225	DIVERTICULE ACQUIS DE L'OESOPHAGE	K317	POLYPE ESTOMAC ET DUODENUM
K226	SYND. DE DILACERATION HEMORR. GASTRO-OESOPHAGIENNE	K318	MAL. PREC. DE L'ESTOMAC ET DU DUODENUM, NCA
K227	ENDOBRACHYOESOPHAGE	K352	APPENDICITE AIG. AVEC PERITONITE GENERALISEE
K228	MAL. PREC. DE L'OESOPHAGE, NCA	K353	APPENDICITE AIG. AVEC PERITONITE LOCALISEE
K230	OESOPHAGITE TUBERC.	K358	APPENDICITE AIG., NCA OU SAI
K231	MEGA-OESOPHAGE AVEC LA MAL. DE CHAGAS	K36	APPENDICITE, NCA
K2380	OESOPHAGITE HERPETIQUE	K37	APPENDICITE, SAI
K2381	OESOPHAGITE A CANDIDA	K380	HYPERPLASIE DE L'APPENDICE
K2388	ATTEINTES DE L'OESOPHAGE AVEC MAL. CL. AILL., NCA	K381	CONCRETIONS APPENDICULAIRES
K250	ULCERE DE L'ESTOMAC AIG., AVEC HEMORR.	K382	DIVERTICULE DE L'APPENDICE
K251	ULCERE DE L'ESTOMAC AIG., AVEC PERFO.	K383	FISTULE DE L'APPENDICE
K252	ULCERE DE L'ESTOMAC AIG., AVEC HEMORR. ET PERFO.	K388	MAL. PREC. DE L'APPENDICE, NCA
K253	ULCERE DE L'ESTOMAC AIG., SANS HEMORR. NI PERFO.	K400	HERNIE INGUINALE BILAT., AVEC OCCLUSION, SANS GANGRENE
K254	ULCERE DE L'ESTOMAC CHRON. OU SAI, AVEC HEMORR.	K401	HERNIE INGUINALE BILAT., AVEC GANGRENE
K255	ULCERE DE L'ESTOMAC CHRON. OU SAI, AVEC PERFO.	K402	HERNIE INGUINALE BILAT., SAI
K256	ULCERE DE L'ESTOMAC CHRON. OU SAI, AVEC HEMORR. ET PERFO.	K403	HERNIE INGUINALE, SAI, AVEC OCCLUSION, SANS GANGRENE
K257	ULCERE DE L'ESTOMAC CHRON., SANS HEMORR. NI PERFO.	K404	HERNIE INGUINALE, SAI, AVEC GANGRENE
K259	ULCERE DE L'ESTOMAC, SAI	K409	HERNIE INGUINALE, SAI
K260	ULCERE DU DUODENUM AIG., AVEC HEMORR.	K410	HERNIE CRURALE BILAT., AVEC OCCLUSION, SANS GANGRENE
K261	ULCERE DU DUODENUM AIG., AVEC PERFO.		
K262	ULCERE DU DUODENUM AIG., AVEC HEMORR. ET PERFO.		
K263	ULCERE DU DUODENUM AIG., SANS HEMORR. NI PERFO.		
K264	ULCERE DU DUODENUM CHRON. OU SAI, AVEC HEMORR.		
K265	ULCERE DU DUODENUM CHRON. OU SAI, AVEC PERFO.		

K411	HERNIE CRURALE BILAT., AVEC GANGRENE	K592	INTESTIN NEUROGENE, NCA
K412	HERNIE CRURALE BILAT., SAI	K593	MEGACOLON, NCA
K413	HERNIE CRURALE, SAI, AVEC OCCLUSION, SANS GANGRENE	K594	SPASME DE L'ANUS
K414	HERNIE CRURALE, SAI, AVEC GANGRENE	K598	TBL. FCT. PREC. DE L'INTESTIN, NCA
K419	HERNIE CRURALE, SAI	K599	TBL. FCT. DE L'INTESTIN, SAI
K420	HERNIE OMBILICALE, AVEC OCCLUSION, SANS GANGRENE	K600	FISSURE ANALE AIG.
K421	HERNIE OMBILICALE, AVEC GANGRENE	K601	FISSURE ANALE CHRON.
K429	HERNIE OMBILICALE, SAI	K602	FISSURE ANALE, SAI
K430	AUTRES HERNIES DE LA PAROI ABDO. ANT., AVEC OCCLUSION, SANS GANGRENE	K603	FISTULE ANALE
K431	AUTRES HERNIES DE LA PAROI ABDO. ANT., AVEC GANGRENE	K604	FISTULE RECTALE
K439	AUTRES HERNIES DE LA PAROI ABDO. ANT., SAI	K605	FISTULE ANO-RECTALE
K440	HERNIE DIAPHRAGMATIQUE, AVEC OCCLUSION, SANS GANGRENE	K610	ABCES ANAL
K441	HERNIE DIAPHRAGMATIQUE, AVEC GANGRENE	K611	ABCES RECTAL
K449	HERNIE DIAPHRAGMATIQUE, SAI	K612	ABCES ANO-RECTAL
K450	HERNIES ABDO. NCA, AVEC OCCLUSION, SANS GANGRENE	K613	ABCES ISCHIO-RECTAL
K451	HERNIES ABDO. NCA, AVEC GANGRENE	K614	ABCES INTRASPINCTERIEEN
K458	HERNIES ABDO. NCA, SANS OCCLUSION NI GANGRENE, OU SAI	K620	POLYPE ANAL
K460	HERNIE ABDO. SAI, AVEC OCCLUSION, SANS GANGRENE	K621	POLYPE RECTAL
K461	HERNIE ABDO. SAI, AVEC GANGRENE	K622	PROLAPSUS ANAL
K469	HERNIE ABDO., SAI	K623	PROLAPSUS RECTAL
K500	MAL. DE CROHN DE L'INTESTIN GRELE	K624	STENOSE DE L'ANUS ET DU RECTUM
K501	MAL. DE CROHN DU GROS INTESTIN	K625	HEMORR. DE L'ANUS ET DU RECTUM
K508	MAL. DE CROHN, NCA	K626	ULCERE DE L'ANUS ET DU RECTUM
K509	MAL. DE CROHN, SAI	K627	RECTITE DUE A UN IRRAD.
K510	PANCOLITE ULCEREUSE	K628	MAL. PREC. DE L'ANUS ET DU RECTUM, NCA
K512	RECTITE ULCEREUSE	K630	ABCES DE L'INTESTIN
K513	RECTO-SIGMOÏDITE ULCEREUSE	K631	PERFO. DE L'INTESTIN
K514	POLYPES COLIQUES INFLAM.	K632	FISTULE DE L'INTESTIN
K515	COLITE GAUCHE	K633	ULCERE DE L'INTESTIN
K518	RECTO-COLITES HEMORR., NCA	K634	ENTEROPTOSE
K519	RECTO-COLITE HEMORR., SAI	K635	POLYPE COLON
K520	GASTRO-ENTERITE ET COLITE DUES A UNE IRRAD.	K635+0	POLYPOSE HYPERPLASIQUE
K521	GASTRO-ENTERITE ET COLITE TOXIQUES	K635+8	POLYPE COLON NCA/SAI
K522	GASTRO-ENTERITE ET COLITE ALLERGIQUES ET ALIMENTAIRES	K638	MAL. PREC. DE L'INTESTIN, NCA
K523	COLITE INDETERMINEE	K650	PERITONITE AIG.
K528	GASTRO-ENTERITES ET COLITES NON INFECT. PREC., NCA	K658	PERITONITES, NCA
K529	GASTRO-ENTERITE ET COLITE NON INFECT., SAI	K659	PERITONITE, SAI
K550	TBL. VASC. AIG. DE L'INTESTIN	K660	ADHERENCES PERIT.
K551	TBL. VASC. CHRON. DE L'INTESTIN	K661	HEMOPERITOINE
K552	ANGIODYSPLASIE DU COLON	K668	MAL. PREC. DU PERITOINE, NCA
K558	TBL. VASC. DE L'INTESTIN, NCA	K670	PERITONITE A CHLAMYDIA
K559	TBL. VASC. DE L'INTESTIN, SAI	K671	PERITONITE GONO.
K560	ILEUS PARALYTIQUE	K672	PERITONITE SYPHILITIQUE
K561	INVAGINATION INTESTINALE	K673	PERITONITE TUBERC.
K562	VOLVULUS INTESTINAL	K678	ATTEINTES PERIT. NCA, AVEC MAL. INFECT. CL. AILL.
K563	ILEUS BIL.	K700	CIRRHOSE ALCOOLIQUE GRAISSEUSE DU FOIE
K564	OBSTRU. DE L'INTESTIN, NCA	K701	HEPATITE ALCOOLIQUE
K565	ADHERENCES DE L'INTESTIN, AVEC OCCLUSION	K702	FIBROSE ET SCLEROSE ALCOOLIQUE DU FOIE
K566	OCCLUSIONS INTEST., NCA OU SAI	K703	CIRRHOSE ALCOOLIQUE
K567	ILEUS, SAI	K704	INSUF. HEPATIQUE ALCOOLIQUE
K570	DIVERTICULOSE DE L'INTESTIN GRELE, AVEC PERFO. ET ABCES	K709	MAL. ALCOOLIQUE DU FOIE, SAI
K571	DIVERTICULOSE DE L'INTESTIN GRELE, SAI	K710	MAL. TOXIQUE DU FOIE AVEC CHOLESTASE
K572	DIVERTICULOSE DU COLON, AVEC PERFO. ET ABCES	K711	MAL. TOXIQUE DU FOIE AVEC NECROSE HEPATIQUE
K573	DIVERTICULOSE DU COLON, SAI	K712	MAL. TOXIQUE DU FOIE AVEC HEPATITE AIG.
K574	DIVERTICULOSE DU COLON ET DE L'INTESTIN GRELE, AVEC PERFO. ET ABCES	K713	MAL. TOXIQUE DU FOIE AVEC HEPATITE CHRON. PERSISTANTE
K575	DIVERTICULOSE DU COLON ET DE L'INTESTIN GRELE, SAI	K714	MAL. TOXIQUE DU FOIE AVEC HEPATITE CHRON. LOBULAIRE
K578	DIVERTICULOSE DE L'INTESTIN, AVEC PERFO. ET ABCES	K715	MAL. TOXIQUE DU FOIE AVEC HEPATITE CHRON. ACTIVE
K579	DIVERTICULOSE DE L'INTESTIN, SAI	K716	MAL. TOXIQUE DU FOIE AVEC HEPATITE, NCA
K580	SYND. DE L'INTESTIN IRRITABLE, AVEC DIARRHEE	K717	MAL. TOXIQUE DU FOIE AVEC FIBROSE ET CIRRHOSE DU FOIE
K589	SYND. DE L'INTESTIN IRRITABLE, SAI	K718	MAL. TOXIQUE DU FOIE AVEC D'AUTRES LES. DU FOIE
K590	CONSTIPATION	K719	MAL. TOXIQUE DU FOIE, SAI
K591	DIARRHEE FCT.	K720	INSUF. HEPATIQUE AIG. ET SUBAIG.
		K721	INSUF. HEPATIQUE CHRON.
		K729	INSUF. HEPATIQUE, SAI
		K730	HEPATITE CHRON. NCA, PERSISTANTE
		K731	HEPATITE CHRON. NCA, LOBULAIRE
		K732	HEPATITE CHRON. NCA, ACTIVE
		K738	HEPATITES CHRON., NCA
		K739	HEPATITE CHRON., SAI
		K740	FIBROSE HEPATIQUE
		K741	SCLEROSE HEPATIQUE

K742	FIBROSE HEPATIQUE, AVEC SCLEROSE HEPATIQUE	K9381	ATTEINTES DE L'ESTOMAC AVEC MAL. CL. AILL.
K743	CIRRHOSE BIL. PRIMITIVE	K93820	COLITE A CYTOMEGALOVIRUS
K744	CIRRHOSE BIL. IIRE.	K93828	ATTEINTES DE L'INTESTIN AVEC AUTRES MAL. CL. AILL.
K745	CIRRHOSE BIL., SAI	K93830	INFECTION DU RECTUM PAR LE VIRUS DE L'HERPES
K746	CIRRHOSES, NCA OU SAI	K93838	ATTEINTES DU RECTUM AVEC AUTRES MAL. CL. AILL.
K750	ABCES DU FOIE	K93840	INFECTION DE L'ANUS PAR LE VIRUS DE L'HERPES
K751	PHLEBITE DE LA VEINE PORTE	K93848	ATTEINTES DE L'ANUS AVEC AUTRES MAL. CL. AILL.
K752	HEPATITE REACTIVE NON SPECIFIQUE	K9388	ATTEINTES D'ORG. DIG. NCA, AVEC MAL. CL. AILL.
K753	HEPATITE GRANULOMATEUSE, NCA	O996	MAL. DE L'APP. DIG. COMPLIQ. LA GROSS., L'ACCOUCH. ET LA PUERP.
K754	HEPATITE AUTO-IMMUNE	P150	TRAUMA. OBST. DU FOIE
K758	MAL. INFL. PREC. DU FOIE, NCA	P151	TRAUMA. OBST. DE LA RATE
K759	MAL. INFL. DU FOIE, SAI	P540	HEMATEMESE NEONAT.
K760	DEGEN. GRAISSEUSE DU FOIE, NCA	P541	MELAENA NEONAT.
K761	CONGESTION PASSIVE CHRON. DU FOIE	P542	HEMORR. RECTALE NEONAT.
K762	NECROSE HEMORR. CENTRALE DU FOIE	P543	HEMORR. GASTRO-INTEST. NEONAT., NCA
K763	INFARCTUS HEPATIQUE	P544	HEMORR. SURRENALIENNE NEONAT.
K764	PELIOSE HEPATIQUE	P75	ILEUS MECONIAL
K765	MAL. VEINO-OCCLUSIF DU FOIE	P760	SYND. DU BOUCHON MECONIAL
K766	HYPERTENSION PORTALE	P761	ILEUS TRANSIT. DU N.N.
K767	SYND. HEPATO-RENAL	P762	OCCLUSION INTEST. DUE A UN LAIT EPAISSI
K768	MAL. PREC. DU FOIE, NCA	P768	OCCLUSIONS INTEST. PREC. DU N.N., NCA
K770	ATTEINTES HEPATIQUES AVEC MAL. INFECT. ET PARASIT. CL. AILL.	P769	OCCLUSION INTEST. DU N.N., SAI
K778	ATTEINTES HEPATIQUES AVEC AUTRES MAL. CL. AILL.	P77	ENTEROCOLITE NECROSANTE DU N.N.
K800	CALCUL DE LA VESICULE BIL. AVEC CHOLECYSTITIS AIG.	P780	PERFO. INTEST. PERINAT.
K801	CALCUL DE LA VESICULE BIL. AVEC UNE AUTRE FORME DE CHOLECYSTITIS	P781	PERITONITES NEONAT., NCA
K802	CALCUL DE LA VESICULE BIL., SAI	P782	HEMATEMESE ET MELAENA NEONATALS DUS A UNE DEGLUTITION DE SANG MAT.
K803	CALCUL DES CANAUX BIL. AVEC ANGIOCHOLITE	P783	DIARRHEE NEONAT.
K804	CALCUL DES CANAUX BIL. AVEC CHOLECYSTITIS	P788	AFF. PERINAT. PREC. DE L'APP. DIG., NCA
K805	CALCUL DES CANAUX BIL. SAI	P789	AFF. PERINAT. DE L'APP. DIG., SAI
K808	CHOLELITHIASES, NCA	Q390	ATRESIE DE L'OESOPHAGE SAI
K810	CHOLECYSTITIS AIG.	Q391	ATRESIE DE L'OESOPHAGE AVEC FISTULE TRACHEO-OESOPHAGIENNE
K811	CHOLECYSTITIS CHRON.	Q392	FISTULE TRACHEO-OESOPHAGIENNE CONG.
K818	CHOLECYSTITIS, NCA	Q393	STENOSE ET RETREC. CONG. DE L'OESOPHAGE
K819	CHOLECYSTITIS, SAI	Q394	PTERYGION DE L'OESOPHAGE
K820	OCCLUSION DE LA VESICULE BIL.	Q395	DILATATION CONG. DE L'OESOPHAGE
K821	HYDROCHOLECYSTE	Q396	DIVERTICULE CONG. OU SAI DE L'OESOPHAGE
K822	PERFO. DE LA VESICULE BIL.	Q398	MALF. CONG. DE L'OESOPHAGE, NCA
K823	FISTULE DE LA VESICULE BIL.	Q399	MALF. CONG. DE L'OESOPHAGE, SAI
K824	CHOLESTEROLOSE DE LA VESICULE BIL.	Q400	STENOSE HYPERTROPHIQUE CONG. DU PYLORE
K828	MAL. PREC. DE LA VESICULE BIL., NCA	Q401	HERNIE HIATALE CONG.
K830	ANGIOCHOLITE	Q402	MALF. CONG. PREC. DE L'ESTOMAC, NCA
K831	OBSTRU. DES VOIES BIL.	Q403	MALF. CONG. DE L'ESTOMAC, SAI
K832	PERFO. DES VOIES BIL.	Q408	MALF. CONG. PREC. DES VOIES DIG. SUP., NCA
K833	FISTULE DES VOIES BIL.	Q410	ABSENCE, ATRESIE ET STENOSE CONG. DU DUODENUM
K834	SPASME DU SPHINCTER D'ODDI	Q411	ABSENCE, ATRESIE ET STENOSE CONG. DU JEJUNUM
K835	KYSTE BIL.	Q412	ABSENCE, ATRESIE ET STENOSE CONG. DE L'ILEON
K838	MAL. PREC. DES VOIES BIL., NCA	Q418	ABSENCE, ATRESIE, STENOSE CONG. DE LOC. PREC. DE L'INTEST. GRELE NCA
K862	KYSTE DU PANCREAS	Q419	ABSENCE, ATRESIE ET STENOSE CONG. DE L'INTESTIN GRELE, LOC. SAI
K863	PSEUDOKYSTE DU PANCREAS	Q420	ABSENCE, ATRESIE ET STENOSE CONG. DU RECTUM, AVEC FISTULE
K868	MAL. PREC. DU PANCREAS, NCA	Q421	ABSENCE, ATRESIE ET STENOSE CONG. DU RECTUM, SAI
K8700	CHOLANGITE A CYTOMEGALOVIRUS	Q422	ABSENCE, ATRESIE ET STENOSE CONG. DE L'ANUS, AVEC FISTULE
K8708	ATTEINTE VESICULE BIL., VOIES BIL. AVEC AUTRES MAL. CL. AILL.	Q423	ABSENCE, ATRESIE ET STENOSE CONG. DE L'ANUS, SAI
K871	ATTEINTE DU PANCREAS AVEC MAL. CL. AILL.	Q428	ABSENCE, ATRESIE ET STENOSE CONG. DU COLON, LOC. NCA
K910	VOMISSEMENTS CONSEC. A UNE ITV. GASTRO-INTEST.	Q429	ABSENCE, ATRESIE ET STENOSE CONG. DU COLON, LOC. SAI
K911	SYND. CONSEC. A UNE ITV. GASTRIQUE	Q430	DIVERTICULE DE MECKEL
K913	OCCLUSION INTEST. POST-OP., NCA	Q431	MAL. DE HIRSCHSPRUNG
K914	MAUVAIS RESULT. FCT. D'UNE COLOSTOMIE ET D'UNE ENTEROSTOMIE	Q432	ANOM. FCT. CONG. DU COLON, NCA
K915	SYND. POST-CHOLECYSTECTOMIE	Q433	MALF. CONG. DE FIXATION DE L'INTESTIN
K918	AUTRES ATTEINTES DE L'APP. DIG. APRES UN ACTE	Q434	DUPLICATION DE L'INTESTIN
K920	HEMATEMESE		
K921	MELAENA		
K922	HEMORR. GASTRO-INTEST., SAI		
K928	MAL. PREC. DU SYST. DIG., NCA		
K930	ATTEINTES TUBERC. DE L'INTESTIN, DU PERITOINE ET DES GGL. MESENT.		
K931	MEGACOLON AVEC LA MAL. DE CHAGAS		
K9380	ATTEINTES DE LA CAVITE BUCCALE AVEC MAL. CL. AILL.		

Q435	ECTOPIE DE L'ANUS	S3641	LES. TRAUMA. DE L'INTESTIN GRELE, AVEC PLAIE INTRA-ABDO.
Q436	FISTULE CONG. DU RECTUM ET DE L'ANUS	S365	LES. TRAUMA. DU COLON
Q437	PERSISTANCE DU CLOAQUE	S3650	LES. TRAUMA. DU COLON, SANS PLAIE INTRA-ABDO.
Q438	MALF. CONG. PREC. DE L'INTESTIN, NCA	S3651	LES. TRAUMA. DU COLON, AVEC PLAIE INTRA-ABDO.
Q439	MALF. CONG. DE L'INTESTIN, SAI	S366	LES. TRAUMA. DU RECTUM
Q440	AGENESIE, APLASIE ET HYPOPLASIE DE LA VESICULE BIL.	S3660	LES. TRAUMA. DU RECTUM, SANS PLAIE INTRA-ABDO.
Q441	MALF. CONG. DE LA VESICULE BIL., NCA	S3661	LES. TRAUMA. DU RECTUM, AVEC PLAIE INTRA-ABDO.
Q442	ATRESIE DES VOIES BIL.	S367	LES. TRAUMA. DE MULT. ORG. INTRA-ABDO.
Q443	STENOSE ET RETREC. CONG. DES VOIES BIL.	S3670	LES. TRAUMA. DE MULT. ORG. INTRA-ABDO., SANS PLAIE INTRA-ABDO.
Q444	KYSTE CONG. DU CHOLEDOQUE	S3671	LES. TRAUMA. DE MULT. ORG. INTRA-ABDO., AVEC PLAIE INTRA-ABDO.
Q445	MALF. CONG. DES VOIES BIL., NCA	S368	LES. TRAUMA. D'AUTRES ORG. INTRA-ABDO.
Q446	MAL. KYSTIQUE DU FOIE	S3680	LES. TRAUMA. D'AUTRES ORG. INTRA-ABDO., SANS PLAIE INTRA-ABDO.
Q447	MALF. CONG. DU FOIE, NCA	S3681	LES. TRAUMA. D'AUTRES ORG. INTRA-ABDO., AVEC PLAIE INTRA-ABDO.
Q450	AGENESIE, APLASIE ET HYPOPLASIE DU PANCREAS	S3818	ECRAS. DE PARTIES NCA DE L'ABDO., LOMBES, BASSIN SAUF FESSE
Q451	PANCREAS ANNULAIRE	S390	LES. TRAUMA. DE TENDONS DE L'ABDO., LOMBES, BASSIN
Q452	KYSTE PANCREATIQUE CONG.	S396	LES. TRAUMA. D'ORG. INTRA-ABDO. AVEC ORG. PELVIEN
Q453	MALF. CONG. DU PANCREAS ET DU CANAL PANCREATIQUE, NCA	S397	LES. TRAUMA. MULT. DE L'ABDO., LOMBES, BASSIN, NCA
Q458	MALF. CONG. PREC. DE L'APP. DIG., NCA	S398	LES. TRAUMA. PREC. DE L'ABDO., LOMBES, BASSIN, NCA
R100	SYND. ABDO. AIG.	T172	C.E. DANS LE PHARYNX
R101	DOULEUR LOC. A LA PARTIE SUP. DE L'ABDO.	T181	C.E. DANS L'OEESOPHAGE
R103	DOULEUR LOC. A D'AUTRES PARTIES INF. DE L'ABDO.	T182	C.E. DANS L'ESTOMAC
R12	PYROSIS	T183	C.E. DANS L'INTESTIN GRELE
R14	FLATULENCE ET TBL. APPARENTES	T184	C.E. DANS LE COLON
R15	INCONTINENCE DES MATIERES FECALES	T185	C.E. DANS L'ANUS ET LE RECTUM
R160	HEPATOMEGALIE, NCA	T188	C.E. DE LOC. AUTRES ET MULT. DANS LES VOIES DIG.
R161	SPLENOMEGALIE, NCA	T189	C.E. DANS LES VOIES DIG., PARTIE SAI
R162	HEPATOMEGALIE AVEC SPLENOMEGALIE, NCA	T280	BRULURE DE LA BOUCHE ET DU PHARYNX
R18	ASCITE	T281	BRULURE DE L'OEESOPHAGE
R190	TUMEFACTION ET MASSE INTRA-ABDO. ET PELVIENNES	T282	BRULURE D'AUTRES PARTIES DES VOIES DIG.
R191	BRUITS ABDO. ANX.	T285	CORROSION DE LA BOUCHE ET DU PHARYNX
R192	PERISTALTISME APPARENT	T286	CORROSION DE L'OEESOPHAGE
R193	CONTRACTURE ABDO.	T287	CORROSION D'AUTRES PARTIES DES VOIES DIG.
R194	MODIF. DU TRANSIT INTEST.	T8550	COMPLIC. MEC. DUE A DISPOSITIF IMPLANT. GASTR. OBESITE
R195	ANOM. DES MATIERES FECALES, NCA	T8558	COMPLIC. MEC. DUE A D'AUTRES PROTH., IMPL., GREFF. GASTR.-INTEST.
S112	PLAIE OUV. AVEC ATTEINTE DU PHARYNX ET DE L'OEESOPHAGE CERV.	T864	ECHEC ET REJET D'UNE GREFFE DE FOIE
S360	LES. TRAUMA. DE LA RATE	Z465	AJUST. D'UNE ILEOSTOMIE ET AUTRES DISPOSITIFS INTEST.
S3600	LES. TRAUMA. DE LA RATE, SANS PLAIE INTRA-ABDO.	Z903	ABSENCE ACQUISE DE PARTIE D'ESTOMAC
S3601	LES. TRAUMA. DE LA RATE, AVEC PLAIE INTRA-ABDO.	Z904	ABSENCE ACQUISE D'AUTRES PARTIES DE L'APP. DIG.
S361	LES. TRAUMA. DU FOIE ET DE LA VESICULE BIL.	Z944	GREFFE DE FOIE
S3610	LES. TRAUMA. DU FOIE ET DE LA VESICULE BIL., SANS PLAIE INTRA-ABDO.	Z9481	GREFFE DE PANCREAS
S3611	LES. TRAUMA. DU FOIE ET DE LA VESICULE BIL., AVEC PLAIE INTRA-ABDO.	Z9482	GREFFE D'INTESTIN
S362	LES. TRAUMA. DU PANCREAS	Z980	DERIVATION INTEST. ET ANASTOMOSE
S3620	LES. TRAUMA. DU PANCREAS, SANS PLAIE INTRA-ABDO.		
S3621	LES. TRAUMA. DU PANCREAS, AVEC PLAIE INTRA-ABDO.		
S363	LES. TRAUMA. DE L'ESTOMAC		
S3630	LES. TRAUMA. DE L'ESTOMAC, SANS PLAIE INTRA-ABDO.		
S3631	LES. TRAUMA. DE L'ESTOMAC, AVEC PLAIE INTRA-ABDO.		
S364	LES. TRAUMA. DE L'INTESTIN GRELE		
S3640	LES. TRAUMA. DE L'INTESTIN GRELE, SANS PLAIE INTRA-ABDO.		

Liste n° 1520 : Autres affections des organes digestifs et génito-urinaires, adulte

D140	T.B. DE L'OREILLE MOY., DES FOSSES NASALES ET DU SINUS DE LA FACE	D181	LYMPHANGIOME, TOUT SIEGE
D150	T.B. DU THYMUS	D190	T.B. DU TISSU MESOTHELIAL DE LA PLEVRE
D151	T.B. DU COEUR	D197	T.B. DU TISSU MESOTHELIAL D'AUTRES SIEGES
D157	T.B. D'AUTRES ORG. INTRATHOR. PREC.	D210	T.B. DU TISSU CONJ. ET DES TISSUS MOUS NCA DE TETE, FACE, COU
D174	T.B. LIPOMATEUSE DES ORG. INTRATHOR.	D211	T.B. DU TISSU CONJ. ET DES TISSUS MOUS NCA DU MB. SUP., EPAULE
D176	T.B. LIPOMATEUSE DU CORDON SPERMATIQUE	D212	T.B. DU TISSU CONJ. ET DES TISSUS MOUS NCA DU MB. INF., HANCHE
D177	T.B. LIPOMATEUSE D'AUTRES SIEGES	D2130	T.B. DES VSSX DU THORAX
D179	T.B. LIPOMATEUSE, SAI		
D180	HEMANGIOME, TOUT SIEGE		

D2138	T.B. DU TISSU CONJ. ET TISSUS MOUS NCA DU THORAX	E883	SYND. LYSE TUMORALE
D2150	T.B. DES VSSX DU BASSIN	N899	AFF. NON INFL. DU VAGIN, SAI
D2158	T.B. DU TISSU CONJ. ET TISSUS MOUS NCA, DU BASSIN	O719	TRAUMA. OBST., SAI
D216	T.B. DU TISSU CONJ. ET DES TISSUS MOUS NCA DU TRONC, SAI	P548	HEMORR. NEONAT. PREC., NCA
D219	T.B. DU TISSU CONJ. ET DES TISSUS MOUS NCA, DE SIEGE SAI	P549	HEMORR. NEONAT., SAI
D34	T.B. DE LA THYROIDE	Q529	MALF. CONG. DES ORG. GEN. DE LA FEMME, SAI
D350	T.B. DE LA SURRENALE	Q792	EXOMPHALE
D351	T.B. D'UNE PARATHYROIDE	Q890	MALF. CONG. DE LA RATE
D352	T.B. DE L'HYPOPHYSE	Q891	MALF. CONG. DES SURRENALES
D353	T.B. DU CANAL CRANIO-PHARYNGIEN	Q892	MALF. CONG. DES AUTRES GLD. ENDOCRINES
D354	T.B. DE L'EPIPHYSE	Q893	SITUS INVERSUS
D355	T.B. DU CORPUSCULE CAROTIDIEN	R104	DOULEURS ABDO., NCA OU SAI
D357	T.B. D'AUTRES GLD. ENDOCRINES PREC.	R198	SYMPT. ET SIGNES PREC. RELAT. A L'APP. DIG. ET A L'ABDO., NCA
D358	T.B. DE PLUS. GLD. ENDOCRINES	R398	SYMPT. ET SIGNES RELAT. A L'APP. URIN., NCA OU SAI
D367	T.B. D'AUTRES SIEGES PREC.	S111	PLAIE OUV. AVEC ATTEINTE DE LA THYROIDE
E880	ANOM. DU METAB. DES PROTEINES PLASMATIQUES, NCA	T284	BRULURE DES ORG. INT., NCA OU SAI
		T289	CORROSION DES ORG. INT., NCA OU SAI
		Z9488	GREFFE D'ORG. ET DE TISSUS NCA

Liste n° 1521 : Autres affections des organes digestifs et génito-urinaires, enfant

A000	CHOLERA A VIBRIO CHOLERAEE 01, BIOVAR CHOLERAEE	A072	CRYPTOSPORIDIOSE
A001	CHOLERA A VIBRIO CHOLERAEE 01, BIOVAR EL TOR	A073	INFECT. A ISOSPORA
A009	CHOLERA, SAI	A078	MAL. INTEST. PREC., A PROTOZOAIRES, NCA
A010	FIEVRE TYPHOIDE	A079	MAL. INTEST. A PROTOZOAIRES, SAI
A011	PARATYPHOIDE A	A080	ENTERITE A ROTAVIRUS
A012	PARATYPHOIDE B	A081	GASTRO-ENTEROPATHIE A L'AGENT DE NORWALK
A013	PARATYPHOIDE C	A082	ENTERITE A ADENOVIRUS
A014	PARATYPHOIDE, SAI	A083	ENTERITES VIRALES, NCA
A020	ENTERITE A SALMONELLA	A084	INFECT. INTEST. VIRALES, SAI
A021	SEPSIS A SALMONELLA	A085	INFECT. INTEST. PREC., NCA
A022	INFECT. LOC. A SALMONELLA	A090	GASTROENTERITE COLITE INFECT. NCA/SAI
A028	INFECT. PREC. A SALMONELLA, NCA	A099	GASTROENTERITE COLITE ORIGINE SAI
A029	SALMONELLOSE, SAI	A181	TUBERC. DE L'APP. GEN-URIN.
A030	SHIGELLOSE A SHIGELLA DYSENTERIAEE	A182	ADENOPATHIE TUBERC. PERIPH.
A031	SHIGELLOSE A SHIGELLA FLEXNERI	A183	TUBERC. DE L'INTESTIN, DU PERITOINE ET DES GGL. MESENT.
A032	SHIGELLOSE A SHIGELLA BOYDII	A187	TUBERC. DES SURRENALES
A033	SHIGELLOSE A SHIGELLA SONNEI	A188	TUBERC. D'AUTRES ORG. PREC.
A038	SHIGELLOSES, NCA	A190	TUBERC. MILIAIRE AIG., LOC. UNIQUE ET PREC.
A039	SHIGELLOSE, SAI	A191	TUBERC. MILIAIRE AIG., SIEGES MULT.
A040	INFECT. ENTEROPATHOGENE A ESCHERICHIA COLI	A192	TUBERC. MILIAIRE AIG., SAI
A041	INFECT. ENTEROTOXIGENE A ESCHERICHIA COLI	A198	TUBERC. MILIAIRES, NCA
A042	INFECT. ENTERO-INVASIVE A ESCHERICHIA COLI	A199	TUBERC. MILIAIRE, SAI
A043	INFECT. ENTERO-HEMORR. A ESCHERICHIA COLI	A200	PESTE BUBONIQUE
A044	INFECT. INTEST. A ESCHERICHIA COLI, NCA	A207	PESTE SEPTIQUE
A045	ENTERITE A CAMPYLOBACTER	A208	PESTE, NCA
A046	ENTERITE A YERSINIA ENTEROCOLITICA	A209	PESTE, SAI
A047	ENTEROCOLITE A CLOSTRIDIUM DIFFICILE	A210	TULAREMIE ULCERO-GLANDULAIRE
A048	INFECT. INTEST. BACT. PREC., NCA	A211	TULAREMIE OCULO-GLANDULAIRE
A049	INFECT. INTEST. BACT., SAI	A213	TULAREMIE GASTRO-INTEST.
A050	INTOX. ALIMENTAIRE A STAPHYLO.	A217	TULAREMIE GENERALISEE
A051	BOTULISME	A218	TULAREMIE, NCA
A052	INTOX. ALIMENTAIRE A CLOSTRIDIUM PERFRINGENS	A219	TULAREMIE, SAI
A053	INTOX. ALIMENTAIRE A VIBRIO PARAHAEMOLYTICUS	A222	CHARBON GASTRO-INTEST.
A054	INTOX. ALIMENTAIRE A BACILLUS CEREUS	A227	SEPSIS CHARBONNEUX
A058	INTOX. BACT. D'ORIGINE ALIMENTAIRE PREC., NCA	A228	CHARBON, NCA
A059	INTOX. BACT. D'ORIGINE ALIMENTAIRE, SAI	A229	CHARBON, SAI
A060	DYSENTERIE AMIBIENNE	A230	BRUCELLOSE A BRUCELLA MELITENSIS
A061	AMIBIASE INTEST. CHRON.	A231	BRUCELLOSE A BRUCELLA ABORTUS
A062	COLITE AMIBIENNE NON DYSENTERIQUE	A232	BRUCELLOSE A BRUCELLA SUIIS
A063	AMOEBOME	A233	BRUCELLOSE A BRUCELLA CANIS
A064	ABCES AMIBIEN DU FOIE	A238	BRUCELLOSES, NCA
A068	LOC. D'UNE INFECT. AMIBIENNE, NCA	A239	BRUCELLOSE, SAI
A069	AMIBIASE, SAI	A240	MORVE
A070	BALANTIDIOSE	A241	MELIOIDOSE AIG. ET GALOPANTE
A071	GIARDIASE	A242	MELIOIDOSE SUBAIG. ET CHRON.
		A243	MELIOIDOSES, NCA
		A244	MELIOIDOSE, SAI
		A250	SPIRILLOSE
		A251	STREPTOBACILLOSE
		A259	FIEVRE CAUSEE PAR MORSURE DE RAT, SAI
		A267	SEPSIS A ERYSIPELOTHRIX

A270	LEPTOSPIROSE ICTERO-HEMORR.	A530	SYPHILIS LATENTE
A278	LEPTOSPIROSE, NCA	A539	SYPHILIS, SAI
A279	LEPTOSPIROSE, SAI	A540	INFECT. GONO. DE LA PARTIE INF. DE L'APP. GEN-URIN. SAI
A280	PASTEURELLOSE	A541	INFECT. GONO. DE LA PARTIE INF. DE L'APP. GEN-URIN., AVEC ABCES
A281	MAL. DES GRIFFES DU CHAT	A542	PELVIPERITONITE GONO. ET AUTRES INFECT. GEN-URIN. GONO.
A282	YERSINIOSE EXTRA-INTEST.	A545	PHARYNGITE GONO.
A288	ANTHROPOZOONOSES BACT. PREC., NCA	A546	INFECT. GONO. DE L'ANUS ET DU RECTUM
A300	LEPRE INDETERMINEE	A548	INFECT. GONO., NCA
A301	LEPRE TUBERCULOIDE	A549	INFECT. GONO., SAI
A302	LEPRE TUBERCULOIDE DE TYPE INTERMEDIAIRE ATYPIQUE	A560	INFECT. A CHLAMYDIA DE LA PARTIE INF. DE L'APP. GEN-URIN.
A303	LEPRE DE TYPE INTERMEDIAIRE ATYPIQUE	A561	INFECT. A CHLAMYDIA, PELVI-PERIT. ET DES AUTRES ORG. GEN-URIN.
A304	LEPRE LEPROMATEUSE DE TYPE INTERMEDIAIRE ATYPIQUE	A562	INFECT. A CHLAMYDIA DE L'APP. GEN-URIN., SAI
A305	LEPRE LEPROMATEUSE	A563	INFECT. A CHLAMYDIA DE L'ANUS ET DU RECTUM
A308	LEPRE, NCA	A564	INFECT. A CHLAMYDIA DU PHARYNX
A309	LEPRE, SAI	A568	INFECT. A CHLAMYDIA TRANSMISE PAR VOIE SEXUELLE, AUTRES LOC.
A318	INFECT. A MYCOBACTERIES ATYPIQUES, NCA	A590	TRICHOMONASE URO-GEN.
A319	INFECT. A MYCOBACTERIES ATYPIQUES, SAI	A598	LOC. NCA, DE TRICHOMONASE
A327	SEPSIS A LISTERIA	A599	TRICHOMONASE, SAI
A328	LISTERIOSE, NCA	A600	INFECT. DES ORG. GEN. ET DE L'APP. GEN-URIN. PAR LE VIRUS DE L'HERPES
A329	LISTERIOSE, SAI	A601	INFECT. MARGE CUTANEE DE L'ANUS ET RECTUM, PAR LE VIRUS DE L'HERPES
A33	TETANOS NEONAT.	A609	INFECT. ANO-GEN. PAR LE VIRUS DE L'HERPES, SAI
A34	TETANOS OBST.	A6300	CONDYLOMES ANAUX
A35	TETANOS, NCA OU SAI	A6308	CONDYLOMES ANO-GENITAUX NCA
A360	DIPHTERIE PHARYNGEE	A638	MAL. PREC. DONT LE MODE DE TRANSM. EST SEXUEL, NCA
A361	DIPHTERIE RHINOPHARYNGEE	A65	SYPHILIS NON VENERIENNE
A362	DIPHTERIE LARYNGEE	A667	MANIF. DU PIAN, NCA
A368	DIPHTERIE, NCA	A668	PIAN LATENT
A369	DIPHTERIE, SAI	A669	PIAN, SAI
A38	SCARLATINE	A680	FIEVRE RECURRENTE A POUX
A391	SYND. DE WATERHOUSE-FRIDERICHSEN	A681	FIEVRE RECURRENTE A TIQUES
A398	INFECT. A MENINGO., NCA	A689	FIEVRE RECURRENTE, SAI
A399	INFECT. A MENINGO., SAI	A690	STOMATITE ULCERO-NECROTIQUE
A400	SEPSIS A STREPTO., GROUPE A	A691	INFECT. DITES DE VINCENT, NCA
A401	SEPSIS A STREPTO., GROUPE B	A692	MAL. DE LYME
A402	SEPSIS A STREPTO., GROUPE D	A698	INFECT. A SPIROCHETES PREC., NCA
A403	SEPSIS A STREPTOCOCCUS PNEUMONIAE	A699	INFECT. A SPIROCHETES, SAI
A408	SEPSIS A STREPTO., NCA	A748	INFECT. A CHLAMYDIA PREC., NCA
A409	SEPSIS A STREPTO., SAI	A749	INFECT. A CHLAMYDIA, SAI
A410	SEPSIS A STAPHYLO. DORES	A750	TYPHUS EPIDEMIQUE A POUX DU A RICKETTSIA PROWAZEKII
A411	SEPSIS A D'AUTRES STAPHYLO. PREC.	A751	TYPHUS RESURGENT
A412	SEPSIS A STAPHYLO., SAI	A752	TYPHUS A RICKETTSIA TYPHI
A413	SEPSIS A HAEMOPHILUS INFLUENZAE	A753	TYPHUS A RICKETTSIA TSUTSUGAMUSHI
A414	SEPSIS A MICRO-ORG. ANAEROBIES	A759	TYPHUS, SAI
A415	SEPSIS A D'AUTRES MICRO-ORG. GRAM NEGATIF	A770	FIEVRE POURPREE A RICKETTSIA RICKETTSII
A418	SEPSIS PREC., NCA	A771	FIEVRE POURPREE A RICKETTSIA CONORII
A419	SEPSIS, SAI	A772	FIEVRE POURPREE DUE A RICKETTSIA SIBIRICA
A421	ACTINOMYCOSE ABDO.	A773	FIEVRE POURPREE DUE A RICKETTSIA AUSTRALIS
A422	ACTINOMYCOSE CERVICO-FACIALE	A778	FIEVRES POURPREES, NCA
A427	SEPSIS ACTINOMYCOSIQUE	A779	FIEVRE POURPREE, SAI
A428	ACTINOMYCOSE, NCA	A78	FIEVRE Q
A429	ACTINOMYCOSE, SAI	A790	FIEVRES DES TRANCHEES
A438	NOCARDIOSE, NCA	A791	RICKETTSIOSE VARICELLIFORME DUE A RICKETTSIA AKARI
A439	NOCARDIOSE, SAI	A798	TYPES PREC. DE RICKETTSIOSE, NCA
A440	BARTONELLOSE GENERALISEE	A799	RICKETTSIOSE, SAI
A448	BARTONELLOSE, NCA	A829	RAGE, SAI
A449	BARTONELLOSE, SAI	A880	FIEVRE EXANTHEMATEUSE A ENTEROVIRUS
A482	MAL. DES LEGIONNAIRES, SANS SIGNES PULM.	A91	FIEVRE HEMORR. DUE AU VIRUS DE LA DENGUE
A483	SYND. DU CHOC TOXIQUE	A920	FIEVRE DE CHIKUNGUNYA
A484	FIEVRE PURPURIQUE DU BRESIL	A921	FIEVRE DUE AU VIRUS O'NYONG-NYONG
A488	MAL. BACT. PREC., NCA	A922	FIEVRE EQUINE VENEZUELIENNE
A500	SYPHILIS CONG. PRECOCE, SYMPT.	A923	FIEVRE DUE A VIRUS WEST NILE
A501	SYPHILIS CONG. PRECOCE, LATENTE	A924	FIEVRE DE LA VALLEE DU RIFT
A502	SYPHILIS CONG. PRECOCE, SAI	A928	FIEVRES VIRALES PREC., TRANSMISES PAR DES MOUSTIQUES, NCA
A505	FORMES TARDIVES DE SYPHILIS CONG., SYMPT., NCA		
A506	SYPHILIS CONG. TARDIVE, LATENTE		
A507	SYPHILIS CONG. TARDIVE, SAI		
A509	SYPHILIS CONG., SAI		
A510	SYPHILIS GENITALE IRE.		
A511	SYPHILIS ANALE IRE.		
A512	SYPHILIS IRE. D'AUTRES LOC.		
A514	SYPHILIS IIRE., NCA		
A515	SYPHILIS PRECOCE, LATENTE		
A519	SYPHILIS PRECOCE, SAI		
A527	FORMES TARDIVES DE SYPHILIS SYMPT., NCA		
A528	SYPHILIS TARDIVE, LATENTE		
A529	SYPHILIS TARDIVE, SAI		

A929	FIEVRE VIRALE TRANSMISE PAR DES MOUSTIQUES, SAI	B209	MAL. PAR VIH A L'ORIGINE D'UNE MAL. INFECT. OU PARASIT. SAI
A930	FIEVRE D'OROPOUCHE	B210	MAL. PAR VIH A L'ORIGINE D'UN SARCOMME DE KAPOSI
A931	FIEVRE A PHLEBOTOME	B211	MAL. PAR VIH A L'ORIGINE D'UN LYMPHOME DE BURKITT
A932	FIEVRE A TIQUES DU COLORADO	B212	MAL. PAR VIH A L'ORIGINE D'AUTRES LYMPHOMES NON HODGKINIENS
A938	FIEVRES VIRALES PREC., TRANSMISES PAR DES ARTHROPODES, NCA	B213	MAL. PAR VIH A L'ORIGINE DE TUM. MAL. DES TISSUS LYMPH., HEMATO. NCA
A94	FIEVRE VIRALE TRANSMISE PAR DES ARTHROPODES, SAI	B217	MAL. PAR VIH A L'ORIGINE DE TUM. MAL. MULT.
A950	FIEVRE JAUNE SYLVATIQUE	B218	MAL. PAR VIH A L'ORIGINE D'AUTRES TUM. MAL.
A951	FIEVRE JAUNE CITADINE	B219	MAL. PAR VIH A L'ORIGINE D'UNE TUM. MAL., SAI
A959	FIEVRE JAUNE, SAI	B220	MAL. PAR VIH A L'ORIGINE D'UNE ENCEPHALOPATHIE
A960	FIEVRE HEMORR. DE JUNIN	B221	MAL. PAR VIH A L'ORIGINE D'UNE PNEUMOPATHIE LYMPHOIDE INTERST.
A961	FIEVRE HEMORR. DE MACHUPO	B222	MAL. PAR VIH A L'ORIGINE D'UN SYND. CACHECTIQUE
A962	FIEVRE DE LASSA	B227	MAL. PAR VIH A L'ORIGINE DE MAL. MULT. CL. AILL.
A968	FIEVRES HEMORR. A ARENAVIRUS, NCA	B230	SYND. D'INFECT. AIG. PAR VIH
A969	FIEVRE HEMORR. A ARENAVIRUS, SAI	B231	MAL. PAR VIH A L'ORIGINE D'ADENOPATHIES GENERALISEES
A980	FIEVRE HEMORR. DE CRIMEE	B232	MAL. PAR VIH A L'ORIGINE D'ANOM. HEMATO. ET IMMUN., NCA
A981	FIEVRE HEMORR. D'OMSK	B238	MAL. PAR VIH A L'ORIGINE D'AUTRES ETATS PREC.
A982	MAL. DE LA FORET DE KYASANUR	B24+0	PRE-SIDA (A.R.C.) SAI
A983	MAL. DE MARBURG	B24+1	SIDA AVERE SAI
A984	MAL. A VIRUS EBOLA	B24+9	INFECTION PAR LE V.I.H., SAI
A985	FIEVRE HEMORR. AVEC SYND. RENAL	B251	HEPATITE A CYTOMEGALOVIRUS
A988	FIEVRES HEMORR. VIRALES PREC., NCA	B252	PANCREATITE A CYTOMEGALOVIRUS
A99	FIEVRE HEMORR. VIRALE, SAI	B258	MAL. A CYTOMEGALOVIRUS, NCA
B002	GINGIVO-STOMATITE ET PHARYNGO-AMYGDALITE DUE AU VIRUS DE L'HERPES	B259	MAL. A CYTOMEGALOVIRUS, SAI
B007	MAL. DISSEMINEE DUE AU VIRUS DE L'HERPES	B260	ORCHITE OURLIENNE
B008	INFECT. DUE AU VIRUS DE L'HERPES, NCA	B263	PANCREATITE OURLIENNE
B009	INFECT. DUE AU VIRUS DE L'HERPES, SAI	B268	OREILLONS AVEC AUTRES COMPLIC.
B018	VARICELLE AVEC AUTRES COMPLIC.	B269	OREILLONS SAI
B027	ZONA DISSEMINEE	B270	MONONUCLEOSE DUE A HERPESVIRUS GAMMA
B028	ZONA AVEC AUTRES COMPLIC.	B271	MONONUCLEOSE A CYTOMEGALOVIRUS
B03	VARIOLE	B278	MONONUCLEOSES INFECT., NCA
B04	MONKEYPOX	B279	MONONUCLEOSE INFECT., SAI
B053	ROUGEOLE COMPLIQ. D'UNE OTITE MOY.	B333	INFECT. A RETROVIRUS, NCA
B054	ROUGEOLE AVEC COMPLIC. INTEST.	B338	MAL. A VIRUS PREC., NCA
B058	ROUGEOLE AVEC AUTRES COMPLIC.	B340	INFECT. ADENOVIRALE, SAI
B059	ROUGEOLE, SAI	B341	INFECT. ENTEROVIRALE, SAI
B084	STOMATITE VESICULAIRE AVEC EXANTHEME, DUE A UN ENTEROVIRUS	B342	INFECT. CORONAVIRALE, SAI
B085	PHARYNGITE VESICULAIRE DUE A UN ENTEROVIRUS	B343	INFECT. PARVOVIRALE, SAI
B088	INFECT. VIRALES PREC., CARACTERISEES PAR LES. CUTANEO-MUQ., NCA	B344	INFECT. PAPOVAVIRALE, SAI
B159	HEPATITE A, SAI	B348	INFECT. VIRALES NCA, SIEGE SAI
B161	HEPATITE AIG. B AVEC AGENT DELTA, SANS COMA HEPATIQUE	B349	INFECT. VIRALE, SAI
B169	HEPATITE AIG. B, SAI	B355	TEIGNE IMBRIQUEE
B170	INFECT. AIG. PAR AGENT DELTA D'UN SUJET PORTEUR DE L'HEPATITE B	B356	TEIGNE DU MB. INF.
B171	HEPATITE AIG. C	B373	CANDIDOSE DE LA VULVE ET DU VAGIN
B172	HEPATITE AIG. E	B374	CANDIDOSE D'AUTRES LOC. URO-GEN.
B178	AUTRES HEPATITES VIRALES AIG.	B377	SEPSIS A CANDIDA
B179	HEPATITE VIRALE AIG. SAI	B378	LOC. NCA, DE CANDIDOSE
B180	HEPATITE VIRALE CHRON. B AVEC AGENT DELTA	B379	CANDIDOSE, SAI
B181	HEPATITE VIRALE CHRON. B SANS AGENT DELTA	B384	MENINGITE A COCCIDIOIDOMYCOSE
B182	HEPATITE VIRALE CHRON. C	B387	COCCIDIOIDOMYCOSE DISSEMINEE
B188	HEPATITES VIRALES CHRON., NCA	B388	COCCIDIOIDOMYCOSE, NCA
B189	HEPATITE VIRALE CHRON., SAI	B389	COCCIDIOIDOMYCOSE, SAI
B190	HEPATITE VIRALE SAI AVEC COMA HEPAT.	B393	HISTOPLASMOSE DISSEMINEE A HISTOPLASMA CAPSULATUM
B199	HEPATITE VIRALE SAI SANS COMA HEPAT.	B394	HISTOPLASMOSE A HISTOPLASMA CAPSULATUM, SAI
B200	MAL. PAR VIH A L'ORIGINE D'UNE INFECT. MYCOBACTERIENNE	B395	HISTOPLASMOSE A HISTOPLASMA DUBOISII
B201	MAL. PAR VIH A L'ORIGINE D'AUTRES INFECT. BACT.	B399	HISTOPLASMOSE, SAI
B202	MAL. PAR VIH A L'ORIGINE D'INFECT. A CYTOMEGALOVIRUS	B407	BLASTOMYCOSE DISSEMINEE
B203	MAL. PAR VIH A L'ORIGINE D'AUTRES INFECT. VIRALES	B408	BLASTOMYCOSE, NCA
B204	MAL. PAR VIH A L'ORIGINE DE CANDIDOSE	B409	BLASTOMYCOSE, SAI
B205	MAL. PAR VIH A L'ORIGINE D'AUTRES MYCOSES	B417	PARACOCCIDIOIDOMYCOSE DISSEMINEE
B206	MAL. PAR VIH A L'ORIGINE DE PNEUMOPATHIE A PNEUMOCYSTIS	B418	PARACOCCIDIOIDOMYCOSE, NCA
B207	MAL. PAR VIH A L'ORIGINE D'INFECT. MULT.	B419	PARACOCCIDIOIDOMYCOSE, SAI
B208	MAL. PAR VIH A L'ORIGINE D'AUTRES MAL. INFECT. ET PARASIT.	B427	SPOROTRICHOSE DISSEMINEE
		B428	SPOROTRICHOSE, NCA
		B429	SPOROTRICHOSE, SAI

B432	ABCES ET KYSTE PHAEOPHYCOMYCOSIQUES /S-CUT.	B668	INFECT. PAR DOUVES PREC., NCA
B438	CHROMOMYCOSE, NCA	B669	INFECT. PAR DOUVES, SAI
B439	CHROMOMYCOSE, SAI	B670	INFECT. HEPATIQUE A ECHINOCOCCUS GRANULOSUS
B442	ASPERGILLOSE AMYGDALIENNE	B673	INFECT. A ECHINOCOCCUS GRANULOSUS, AUTRES ET A LOC. MULT.
B447	ASPERGILLOSE DISSEMINEE	B674	INFECT. A ECHINOCOCCUS GRANULOSUS, SAI
B448	ASPERGILLOSE, NCA	B675	INFECT. HEPATIQUE A ECHINOCOCCUS MULTILOCULARIS
B449	ASPERGILLOSE, SAI	B676	INFECT. A ECHINOCOCCUS MULTILOCULARIS, AUTRES ET A LOC. MULT.
B457	CRYPTOCOCCOSE DISSEMINEE	B677	INFECT. A ECHINOCOCCUS MULTILOCULARIS, SAI
B458	CRYPTOCOCCOSE, NCA	B678	INFECT. HEPATIQUE A ECHINOCOCCUS, SAI
B459	CRYPTOCOCCOSE, SAI	B679	INFECT. A ECHINOCOCCUS, NCA OU SAI
B462	MUCORMYCOSE GASTRO-INTEST.	B680	INFECT. A TAENIA SOLIUM
B464	MUCORMYCOSE DISSEMINEE	B681	INFECT. A TAENIA SAGINATA
B465	MUCORMYCOSE, SAI	B689	INFECT. A TAENIA, SAI
B468	ZYGOMYCOSES, NCA	B698	CYSTICERCOSE, AUTRES LOC.
B469	ZYGOMYCOSE, SAI	B699	CYSTICERCOSE, SAI
B480	LOBOMYCOSE	B700	DIPHYLLOBOTHRIASE
B481	RHINOSPORIDOSE	B701	SPARGANOSE
B482	ALLESCHERIASE	B710	HYMENOLEPIASE
B483	GEOTRICHOSE	B711	INFECT. A DIPYLIDIUM
B484	PENICILLIOSE	B718	INFECT. PAR CESTODES, PREC., NCA
B487	MYCOSES OPPORTUNISTES	B719	INFECT. PAR CESTODES, SAI
B488	MYCOSES PREC., NCA	B72	DRACUNCULOSE
B508	FORMES SEVERES ET COMPLIQ. DE PALUDISME A PLASMODIUM FALCIPARUM, NCA	B73	ONCHOCERCOSE
B509	PALUDISME A PLASMODIUM FALCIPARUM, SAI	B740	FILARIOSE A WUCHERERIA BANCROFTI
B510	PALUDISME A PLASMODIUM VIVAX, AVEC RUPTURE DE LA RATE	B741	FILARIOSE A BRUGIA MALAYI
B518	PALUDISME A PLASMODIUM VIVAX, AVEC AUTRES COMPLIC.	B742	FILARIOSE A BRUGIA TIMORI
B519	PALUDISME A PLASMODIUM VIVAX, SAI	B743	LOASE
B520	PALUDISME A PLASMODIUM MALARIAE, AVEC ATTEINTE RENALE	B744	MANSONELLOSE
B528	PALUDISME A PLASMODIUM MALARIAE, AVEC AUTRES COMPLIC.	B748	FILARIOSES, NCA
B529	PALUDISME A PLASMODIUM MALARIAE, SAI	B749	FILARIOSE, SAI
B530	PALUDISME A PLASMODIUM OVALE	B75	TRICHINOSE
B531	PALUDISME A PLASMODIES SIMIENNES	B760	ANKYLOSTOMOSE
B538	PALUDISMES, CONFIRM. PAR EX. PARASITO., NCA OU SAI	B761	NECATOROSE
B54	PALUDISME, SAI	B768	ANKYLOSTOMIASES, NCA
B550	LEISHMANIOSE VISCERALE	B769	ANKYLOSTOMIASE, SAI
B552	LEISHMANIOSE CUTANEO-MUQ.	B770	ASCARIDIASE AVEC COMPLIC. INTEST.
B559	LEISHMANIOSE, SAI	B778	ASCARIDIASE AVEC AUTRES COMPLIC.
B560	TRYPANOSOMIASE A TRYPANOSOMA GAMBIENSE	B779	ASCARIDIASE, SAI
B561	TRYPANOSOMIASE A TRYPANOSOMA RHODESIENSE	B780	ANGUILLULOSE INTEST.
B569	TRYPANOSOMIASE AFRICAINE, SAI	B787	ANGUILLULOSE DISSEMINEE
B571	FORME AIG. DE LA MAL. DE CHAGAS SANS ATTEINTE CARD. OU SAI	B789	ANGUILLULOSE, SAI
B573	MAL. DE CHAGAS AVEC ATTEINTE DE L'APP. DIG.	B79	INFECT. A TRICHURIS TRICHIURIA
B575	MAL. DE CHAGAS AVEC ATTEINTE D'AUTRES ORG.	B80	OXYUROSE
B581	HEPATITE A TOXOPLASMA	B810	ANISAKIASE
B588	TOXOPLASMOSE AVEC ATTEINTE D'AUTRES ORG.	B811	CAPILLARIOSE INTEST.
B589	TOXOPLASMOSE, SAI	B812	TRICHOSTRONGYLOSE
B59	PNEUMOCYSTOSE	B813	ANGIOSTRONGYLOIDOSE INTEST.
B600	BABESIOSE	B814	HELMINTHIASES INTEST. MIXTES
B601	ACANTHAMOEBIOSE	B818	HELMINTHIASES INTEST. PREC., NCA
B602	NAEGLERIASE	B820	HELMINTHIASE INTEST., SAI
B6080	MICROSPORIDIOSE EXTRA-INTESTINALE	B829	PARASITOSE INTEST., SAI
B6088	MAL. PRECISEE DUE A PROTOZOAIRE NCA	B830	LARVA MIGRANS VISCERALE
B650	SCHISTOSOMIASE DUE A SCHISTOSOMA HAEMATOBIMUM	B831	GNATHOSTOMIASE
B651	SCHISTOSOMIASE DUE A SCHISTOSOMA MANSONI	B832	ANGIOSTRONGYLOIDOSE A PARASTRONGYLUS CANTONENSIS
B652	SCHISTOSOMIASE DUE A SCHISTOSOMA JAPONICUM	B833	SYNGAMOSE
B658	SCHISTOSOMIASE, NCA	B834	HIRUDINIASE INT.
B659	SCHISTOSOMIASE, SAI	B838	HELMINTHIASES PREC., NCA
B660	OPISTHORCHIASE	B839	HELMINTHIASE, SAI
B661	CLONORCHIASE	B873	MYIASE RHINOPHARYNGEE
B662	DICROCOELIASE	B874	MYIASE AURICULAIRE
B663	FASCIOLASE	B878	MYIASE D'AUTRES LOC.
B664	PARAGONIMIASE	B879	MYIASE, SAI
B665	FASCIOLOPSIASE	B880	ACARIASES, NCA
		B881	TUNGOSE
		B882	INFESTATIONS PAR ARTHROPODES, NCA
		B883	HIRUDINIASE EXT.
		B888	INFESTATIONS PREC., NCA
		D105	T.B. D'AUTRES PARTIES DE L'OROPHARYNX
		D106	T.B. DU RHINOPHARYNX
		D107	T.B. DE L'HYPOPHARYNX
		D109	T.B. DU PHARYNX, SAI
		D110	T.B. DE LA GLD. PAROTIDE
		D117	T.B. D'AUTRES GLD. SALIVAIRES PPAL.

D119	T.B. DE LA GLD. SALIVAIRE PPAL., SAI	D289	T.B. D'UN ORG. GEN. DE LA FEMME, SAI
D120	T.B. DU CAECUM	D290	T.B. DE LA VERGE
D121	T.B. DE L'APPENDICE	D291	T.B. DE LA PROSTATE
D122	T.B. DU COLON ASCENDANT	D292	T.B. DU TESTICULE
D123	T.B. DU COLON TRANSVERSE	D293	T.B. DE L'EPIDIDYME
D124	T.B. DU COLON DESCENDANT	D294	T.B. DU SCROTUM
D125	T.B. DU COLON SIGMOIDE	D297	T.B. D'AUTRES ORG. GEN. DE L'HOMME
D126+0	POLYPOSE (COLIQUE) FAM. ADENOMATEUSE	D299	T.B. D'UN ORG. GEN. DE L'HOMME, SAI
D126+1	POLYPOSE (COLIQUE) GENE APC	D300	T.B. DU REIN
D126+2	POLYPOSE (COLIQUE) GENE MYH	D301	T.B. DU BASSINET RENAL
D126+3	POLYPOSE (COLIQUE) FESTONNEE	D302	T.B. DE L'URETERE
D126+4	POLYPOSE (COLIQUE) JUVENILE	D303	T.B. DE LA VESSIE
D126+5	POLYPOSE (COLIQUE) DU PEUTZ-JEGHERS	D304	T.B. DE L'URETRE
D126+6	POLYPOSE (COLIQUE) DANS MAL. DE COWDEN	D307	T.B. D'AUTRES ORG. URIN.
D126+8	T.B. COLON NCA/SAI	D309	T.B. D'UN ORG. URIN., SAI
D127	T.B. DE LA JONCTION RECTO-SIGMOIDIENNE	D34	T.B. DE LA THYROIDE
D128	T.B. DU RECTUM	D350	T.B. DE LA SURRENALE
D129	T.B. DE L'ANUS ET DU CANAL ANAL	D351	T.B. D'UNE PARATHYROIDE
D130	T.B. DE L'OESOPHAGE	D352	T.B. DE L'HYPOPHYSE
D131	T.B. DE L'ESTOMAC	D353	T.B. DU CANAL CRANIO-PHARYNGIEN
D132	T.B. DU DUODENUM	D354	T.B. DE L'EPIPHYSE
D133	T.B. DE PARTIES DE L'INTESTIN GRELE, NCA OU SAI	D355	T.B. DU CORPUSCULE CAROTIDIEN
D134	T.B. DU FOIE	D356	T.B. DU GLOMUS AORT. ET AUTRES PARAGANGLIONS
D135	T.B. DES VOIES BIL. EXTRA-HEPATIQUES	D357	T.B. D'AUTRES GLD. ENDOCRINES PREC.
D136	T.B. DU PANCREAS	D358	T.B. DE PLUS. GLD. ENDOCRINES
D137	T.B. DU PANCREAS ENDOCRINE	D360	T.B. DES GGL. LYMPH.
D1390	T.B. DE LA RATE	D367	T.B. D'AUTRES SIEGES PREC.
D140	T.B. DE L'OREILLE MOY., DES FOSSES NASALES ET DU SINUS DE LA FACE	D45	POLYGLOBULIE ESSENTIELLE
D141	T.B. DU LARYNX	D500	ANEMIE PAR CARENCE EN FER IIRE. A UNE PERTE DE SANG
D150	T.B. DU THYMUS	D501	DYSPHAGIE SIDEROPENIQUE
D151	T.B. DU COEUR	D508	ANEMIES PAR CARENCE EN FER, NCA
D157	T.B. D'AUTRES ORG. INTRATHOR. PREC.	D509	ANEMIE PAR CARENCE EN FER, SAI
D174	T.B. LIPOMATEUSE DES ORG. INTRATHOR.	D510	ANEMIE PAR CARENCE EN VIT. B12 DUE A UNE CARENCE EN FACT. INTRINS.
D175	T.B. LIPOMATEUSE DES ORG. INTRA-ABDO.	D511	ANEMIE PAR CAR. VIT. B12 DUE A MALABS. DE LA VIT. B12, + PROTEINURIE
D176	T.B. LIPOMATEUSE DU CORDON SPERMATIQUE	D512	CARENCE EN TRANSCOBALAMINE II
D177	T.B. LIPOMATEUSE D'AUTRES SIEGES	D518	ANEMIES PAR CARENCE EN VIT. B12, NCA
D179	T.B. LIPOMATEUSE, SAI	D519	ANEMIE PAR CARENCE EN VIT. B12, SAI
D180	HEMANGIOME, TOUT SIEGE	D521	ANEMIE PAR CARENCE EN ACIDE FOLIQUE DUE A DES MEDICAM.
D181	LYMPHANGIOME, TOUT SIEGE	D528	ANEMIES PAR CARENCE EN ACIDE FOLIQUE, NCA
D190	T.B. DU TISSU MESOTHELIAL DE LA PLEVRE	D529	ANEMIE PAR CARENCE EN ACIDE FOLIQUE, SAI
D191	T.B. DU TISSU MESOTHELIAL DU PERITONE	D531	ANEMIES MEGALOBLASTIQUES, NCA
D197	T.B. DU TISSU MESOTHELIAL D'AUTRES SIEGES	D550	ANEMIE DUE A UNE CARENCE EN GLUCOSE-6-PHOSPHATE DESHYDROGENASE
D200	T.B. DU RETROPERITONE	D551	ANEMIE DUE A D'AUTRES ANOM. DU METAB. DU GLUTATHION
D201	T.B. DU PERITONE	D552	ANEMIE DUE A DES ANOM. DES ENZYM. GLYCOLYTIQUES
D210	T.B. DU TISSU CONJ. ET DES TISSUS MOUS NCA DE TETE, FACE, COU	D553	ANEMIE DUE A DES ANOM. DU METAB. DES NUCLEOTIDES
D211	T.B. DU TISSU CONJ. ET DES TISSUS MOUS NCA DU MB. SUP., EPAULE	D558	ANEMIES DUES A DES ANOM. ENZYM., NCA
D212	T.B. DU TISSU CONJ. ET DES TISSUS MOUS NCA DU MB. INF., HANCHE	D559	ANEMIE DUE A DES ANOM. ENZYM., SAI
D2130	T.B. DES VSSX DU THORAX	D560	ALPHA-THALASSEMIE
D2138	T.B. DU TISSU CONJ. ET TISSUS MOUS NCA DU THORAX	D561	BETA-THALASSEMIE
D2140	T.B. DES VSSX DE L'ABDO.	D562	DELTA-BETA-THALASSEMIE
D2148	T.B. DU TISSU CONJ. ET TISSUS MOUS NCA DE L'ABDO.	D563	TRAIT THALASSEMIQUE
D2150	T.B. DES VSSX DU BASSIN	D564	PERSISTANCE HERED. DE L'HEMOGLOBINE FOETALE
D2158	T.B. DU TISSU CONJ. ET TISSUS MOUS NCA, DU BASSIN	D568	THALASSEMIES, NCA
D216	T.B. DU TISSU CONJ. ET DES TISSUS MOUS NCA DU TRONC, SAI	D569	THALASSEMIE, SAI
D219	T.B. DU TISSU CONJ. ET DES TISSUS MOUS NCA, DE SIEGE SAI	D570	ANEMIE A HEMATIES FALCIFORMES AVEC CRISES
D24	T.B. DU SEIN	D571	ANEMIE A HEMATIES FALCIFORMES
D250	LEIOMYOME SOUS-MUQ. DE L'UTERUS	D572	AFF. A HEMATIES FALCIFORMES HETEROZYGOTES DOUBLES
D251	LEIOMYOME INTRAMURAL DE L'UTERUS	D573	TRAIT DE LA MAL. DES HEMATIES FALCIFORMES
D252	LEIOMYOME SOUS-SEREUX DE L'UTERUS	D578	AFF. A HEMATIES FALCIFORMES, NCA
D259	LEIOMYOME DE L'UTERUS, SAI	D580	SPHEROCYTOSE HERED.
D260	T.B. DU COL DE L'UTERUS	D581	ELLIPTOCYTOSE HERED.
D261	T.B. DU CORPS DE L'UTERUS	D582	HEMOGLOBINOPATHIES, NCA
D267	T.B. D'AUTRES PARTIES DE L'UTERUS	D588	ANEMIES HEMOLYTIQUES HERED. PREC., NCA
D269	T.B. DE L'UTERUS, SAI	D589	ANEMIE HEMOLYTIQUE HERED., SAI
D27	T.B. DE L'OVAIRE		
D280	T.B. DE LA VULVE		
D281	T.B. DU VAGIN		
D282	T.B. DE LA TROMPE ET DES LIG. DE L'UTERUS		
D287	T.B. D'AUTRES ORG. GEN. DE LA FEMME PREC.		

D590	ANEMIE HEMOLYTIQUE AUTO-IMMUNE, DUE A DES MEDICAM.	D762	SYND. HEMOPHAGOCYTAIRE ASSOCIE A UNE INFECT.
D591	ANEMIES HEMOLYTIQUES AUTO-IMMUNES, NCA	D763	SYND. HISTIOCYTAIRES, NCA
D592	ANEMIE HEMOLYTIQUE NON AUTO-IMMUNE, DUE A DES MEDICAM.	D77	MAL. DU SANG ET DES ORG. HEMATO. AVEC MAL. CL. AILL., NCA
D593	SYND. HEMOLYTIQUE UREMIQUE	D800	HYPOGAMMAGLOBULINEMIE HERED.
D594	ANEMIES HEMOLYTIQUES NON AUTO-IMMUNES, NCA	D801	HYPOGAMMAGLOBULINEMIE
D595	HEMOGLOBINURIE NOCTURNE PAROXYSTIQUE	D802	DEFIC. SELECTIF EN IG A
D596	HEMOGLOBINURIE DUE A UNE HEMOLYSE RELEVANT D'AUTRES CAUSES EXT.	D803	DEFIC. SELECTIF EN SOUS-CLASSES D'IG G
D598	ANEMIES HEMOLYTIQUES ACQUISES, NCA	D804	DEFIC. SELECTIF EN IG M
D599	ANEMIE HEMOLYTIQUE ACQUISE, SAI	D805	DEFIC. IMMUN. AVEC AUGM. DE L'IG M
D600	APLASIE MEDULLAIRE ACQUISE PURE, CHRON.	D806	DEFIC. EN ANTICORPS AVEC IG PRESQUE NL. OU AVEC HYPERIG
D601	APLASIE MEDULLAIRE ACQUISE PURE, TRANSIT.	D807	HYPOGAMMAGLOBULINEMIE TRANSIT. DU NOURRISSON
D608	APLASIES MEDULLAIRES ACQUISES PURES, NCA	D808	DEFIC. IMMUN. AVEC DEFIC. PREDOM. DE LA PRODUC. D'ANTICORPS, NCA
D609	APLASIE MEDULLAIRE ACQUISE PURE, SAI	D809	DEFIC. IMMUN. AVEC DEFIC. PREDOM. DE LA PRODUC. D'ANTICORPS, SAI
D610	APLASIE MEDULLAIRE CONSTITUTIONNELLE	D810	DEFIC. IMMUN. COMBINE SEVERE AVEC DYSGENESIE RETICULAIRE
D611	APLASIE MEDULLAIRE MEDICAM.	D811	DEFIC. IMMUN. COMBINE SEVERE AVEC NB. FAIBLE DE CELL. B ET T
D612	APLASIE MEDULLAIRE DUE A D'AUTRES AGENTS EXT.	D812	DEFIC. IMMUN. COMBINE SEVERE AVEC NB. FAIBLE OU NL. DE CELL. B
D613	APLASIE MEDULLAIRE IDIOP.	D813	DEFIC. EN ADENOSINE DESAMINASE
D618	APLASIES MEDULLAIRES PREC., NCA	D814	SYND. DE NEZELOF
D619	APLASIE MEDULLAIRE, SAI	D815	DEFIC. EN PURINE NUCLEOSIDE PHOSPHORYLASE
D62	ANEMIE POSTHEMORRAGIQUE AIG.	D816	DEFIC. EN COMPLEXE MAJEUR D'HISTOCOMPTABILITE CLASSE I
D630	ANEMIE AVEC MAL. TUMORALES	D817	DEFIC. EN COMPLEXE MAJEUR D'HISTOCOMPTABILITE CLASSE II
D638	ANEMIE AVEC AUTRES MAL. CHRON. CL. AILL.	D818	DEFIC. IMMUN. COMBINES, NCA
D640	ANEMIE SIDEROBLASTIQUE HERED.	D819	DEFIC. IMMUN. COMBINE, SAI
D641	ANEMIE SIDEROBLASTIQUE IIRE., DUE A UNE MAL.	D820	SYND. DE WISKOTT-ALDRICH
D642	ANEMIE SIDEROBLASTIQUE IIRE., DUE A DES MEDICAM. ET DES TOXINES	D821	SYND. DE DI GEORGE
D643	ANEMIES SIDEROBLASTIQUES, NCA	D822	DEFIC. IMMUN. AVEC MICROMELIE
D644	ANEMIE DYSERYTHROPOIETIQUE CONG.	D823	DEFIC. IMMUN. AVEC REPONSE HERED. ANL. AU VIRUS D'EPSTEIN-BARR
D648	ANEMIES PREC., NCA	D824	SYND. D'HYPERSIDEREMIE
D649	ANEMIE, SAI	D828	DEFIC. IMMUN. ASSOCIE A D'AUTRES ANOM. MAJEURES PREC.
D65	COAGULATION INTRAVASC. DISSEMINEE	D829	DEFIC. IMMUN. ASSOCIE A UNE ANOM. MAJEURE, SAI
D66	CARENCE HERED. EN FACT. VIII	D830	DEFIC. IMMUN. COMMUN VARIABLE + ANOM. NB. ET FCT. DES LYMPHOCYTES B
D67	CARENCE HERED. EN FACT. IX	D831	DEFIC. IMMUN. COMMUN VARIABLE + ANOM. LYMPHOCYTES T IMMUNOREGULATEURS
D680	MAL. DE VON WILLEBRAND	D832	DEFIC. IMMUN. COMMUN VARIAB. + AUTOANTICORPS ANTI-LYMPHOCYTES B OU T
D681	CARENCE HERED. EN FACT. XI	D838	DEFIC. IMMUN. COMMUNS VARIABLES, NCA
D682	CARENCE HERED. EN AUTRES FACT. DE COAGULATION	D839	DEFIC. IMMUN. COMMUN VARIABLE, SAI
D683	TBL. HEMORR. DUS A DES ANTICOAGULANTS CIRCULANTS	D840	ANOM. DE LA FCT. LYMPHOCYTAIRE ANTIGENE-1
D684	CARENCE ACQUISE EN FACT. DE COAGULATION	D841	DEFIC. DU COMPLEMENT
D685	THROMBOPHILIE PRIMAIRE	D848	DEFIC. IMMUN. PREC., NCA
D686	THROMBOPHILIE NCA	D849	DEFIC. IMMUN., SAI
D688	ANOM. PREC. DE LA COAGULATION, NCA	D861	SARCOIDOSE DES GGL. LYMPH.
D689	ANOM. DE LA COAGULATION, SAI	D862	SARCOIDOSE DU POUMON AVEC SARCOIDOSE DES GGL. LYMPH.
D690	PURPURA ALLERGIQUE	D868	SARCOIDOSE DE LOC. AUTRES ET ASSOCIEES
D691	MODIF. QUALITATIVES DES PLAQUETTES	D869	SARCOIDOSE, SAI
D692	PURPURAS, NCA OU SAI	D890	HYPERGAMMAGLOBULINEMIE POLYCLONALE
D693	PURPURA THROMBOPENIQUE IDIOP.	D891	CRYOGLOBULINEMIE
D694	THROMBOPENIES IRE., NCA	D892	HYPERGAMMAGLOBULINEMIE, SAI
D695	THROMBOPENIE IIRE.	D893	SYND. RESTAURATION IMMUN.
D696	THROMBOPENIE, SAI	D898	ANOM. PREC. DU SYST. IMMUN., NCA
D698	AFF. HEMORR. PREC., NCA	E880	ANOM. DU METAB. DES PROTEINES PLASMATIQUES, NCA
D70	AGRANULOCYTOSE	E883	SYND. LYSE TUMORALE
D71	ANOM. FCT. DES GRANULOCYTES NEUTROPHILES	I120	NEPHROPATHIE HYPERTENSIVE, AVEC INSUF. RENALE
D720	ANOM. GENETIQUES DES LEUCOCYTES	I81	THROMBOSE DE LA VEINE PORTE
D721	EOSINOPHILIE	I820	SYND. DE BUDD-CHIARI
D728	ANOM. PREC. DES LEUCOCYTES, NCA	I840	HEMORROIDES INT. THROMBOSEES
D730	HYPOSPLÉNISME	I841	HEMORROIDES INT. AVEC AUTRES COMPLIC.
D731	HYPERSPLÉNISME	I842	HEMORROIDES INT. SAI
D732	SPLÉNOMÉGALIE CONGESTIVE CHRON.	I843	HEMORROIDES EXT. THROMBOSEES
D733	ABCES DE LA RATE		
D734	KYSTE DE LA RATE		
D735	INFARCTUS DE LA RATE		
D738	MAL. DE LA RATE, NCA		
D740	METHEMOGLOBINEMIE CONG.		
D748	METHEMOGLOBINEMIES, NCA		
D749	METHEMOGLOBINEMIE, SAI		
D750	ERYTHROCYTOSE FAM.		
D751	POLYCYTHEMIE IIRE.		
D758	MAL. PREC. DU SANG ET DES ORG. HEMATO., NCA		
D761	LYMPHOHISTIOCYTOSE HEMOPHAGOCYTAIRE		

I844	HEMORROIDES EXT. AVEC D'AUTRES COMPLIC.	K279	ULCERE DIG., SAI
I845	HEMORROIDES EXT. SAI	K280	ULCERE GASTRO-JEJUNAL AIG., AVEC HEMORR.
I846	CICATRICES HEMORROIDAIRES CUTANEEES RESIDUELLES	K281	ULCERE GASTRO-JEJUNAL AIG., AVEC PERFO.
I847	HEMORROIDES THROMBOSEES SAI	K282	ULCERE GASTRO-JEJUNAL AIG., AVEC HEMORR. ET PERFO.
I848	HEMORROIDES SAI AVEC D'AUTRES COMPLIC.	K283	ULCERE GASTRO-JEJUNAL AIG., SANS HEMORR. NI PERFO.
I849	HEMORROIDES, SAI	K284	ULCERE GASTRO-JEJUNAL CHRON. OU SAI, AVEC HEMORR.
I850	VARICES OESOPHAGIENNES HEMORR.	K285	ULCERE GASTRO-JEJUNAL CHRON. OU SAI, AVEC PERFO.
I859	VARICES OESOPHAGIENNES SAI	K286	ULCERE GASTRO-JEJUNAL CHRON. OU SAI, AVEC HEMORR. ET PERFO.
I860	VARICES SUBLINGUALES	K287	ULCERE GASTRO-JEJUNAL CHRON., SANS HEMORR. NI PERFO.
I861	VARICES SCROTALES	K289	ULCERE GASTRO-JEJUNAL, SAI
I862	VARICES PELVIENNES	K290	GASTRITE HEMORR. AIG.
I863	VARICES VULVAIRES	K291	GASTRITES AIG., NCA
I864	VARICES GASTRIQUES	K292	GASTRITE ALCOOLIQUE
I880	LYMPHADENITE MESENT. NON SPECIFIQUE	K293	GASTRITE CHRON. SUPERF.
K20	OESOPHAGITE	K294	GASTRITE ATROPHIQUE, CHRON. OU SAI
K210	REFLUX GASTRO-OESOPHAGIEN AVEC OESOPHAGITE	K295	GASTRITE CHRON., SAI
K219	REFLUX GASTRO-OESOPHAGIEN SAI	K296	GASTRITES, NCA
K220	ACHALASIE DU CARDIA	K297	GASTRITE, SAI
K221	ULCERE DE L'OESOPHAGE	K298	DUODENITE
K222	OBSTRU. DE L'OESOPHAGE	K299	GASTRO-DUODENITE, SAI
K223	PERFO. DE L'OESOPHAGE	K30	DYSPEPSIE
K224	DYSKINESIE DE L'OESOPHAGE	K310	DILATATION AIG. DE L'ESTOMAC
K225	DIVERTICULE ACQUIS DE L'OESOPHAGE	K311	STENOSE PYLORIQUE
K226	SYND. DE DILACERATION HEMORR. GASTRO- OESOPHAGIENNE	K312	ESTOMAC EN SABLIER ET STENOSE DE L'ESTOMAC
K227	ENDOBRYCHIOESOPHAGE	K313	SPASME DU PYLORE, NCA
K228	MAL. PREC. DE L'OESOPHAGE, NCA	K314	DIVERTICULE GASTRIQUE
K230	OESOPHAGITE TUBERC.	K315	OBSTRU. DU DUODENUM
K231	MEGA-OESOPHAGE AVEC LA MAL. DE CHAGAS	K316	FISTULE DE L'ESTOMAC ET DU DUODENUM
K2380	OESOPHAGITE HERPETIQUE	K317	POLYPE ESTOMAC ET DUODENUM
K2381	OESOPHAGITE A CANDIDA	K318	MAL. PREC. DE L'ESTOMAC ET DU DUODENUM, NCA
K2388	ATTEINTES DE L'OESOPHAGE AVEC MAL. CL. AILL., NCA	K352	APPENDICITE AIG. AVEC PERITONITE GENERALISEE
K250	ULCERE DE L'ESTOMAC AIG., AVEC HEMORR.	K353	APPENDICITE AIG. AVEC PERITONITE LOCALISEE
K251	ULCERE DE L'ESTOMAC AIG., AVEC PERFO.	K358	APPENDICITE AIG., NCA OU SAI
K252	ULCERE DE L'ESTOMAC AIG., AVEC HEMORR. ET PERFO.	K36	APPENDICITE, NCA
K253	ULCERE DE L'ESTOMAC AIG., SANS HEMORR. NI PERFO.	K37	APPENDICITE, SAI
K254	ULCERE DE L'ESTOMAC CHRON. OU SAI, AVEC HEMORR.	K380	HYPERPLASIE DE L'APPENDICE
K255	ULCERE DE L'ESTOMAC CHRON. OU SAI, AVEC PERFO.	K381	CONCRETIONS APPENDICULAIRES
K256	ULCERE DE L'ESTOMAC CHRON. OU SAI, AVEC HEMORR. ET PERFO.	K382	DIVERTICULE DE L'APPENDICE
K257	ULCERE DE L'ESTOMAC CHRON., SANS HEMORR. NI PERFO.	K383	FISTULE DE L'APPENDICE
K259	ULCERE DE L'ESTOMAC, SAI	K388	MAL. PREC. DE L'APPENDICE, NCA
K260	ULCERE DU DUODENUM AIG., AVEC HEMORR.	K400	HERNIE INGUINALE BILAT., AVEC OCCLUSION, SANS GANGRENE
K261	ULCERE DU DUODENUM AIG., AVEC PERFO.	K401	HERNIE INGUINALE BILAT., AVEC GANGRENE
K262	ULCERE DU DUODENUM AIG., AVEC HEMORR. ET PERFO.	K402	HERNIE INGUINALE BILAT., SAI
K263	ULCERE DU DUODENUM AIG., SANS HEMORR. NI PERFO.	K403	HERNIE INGUINALE, SAI, AVEC OCCLUSION, SANS GANGRENE
K264	ULCERE DU DUODENUM CHRON. OU SAI, AVEC HEMORR.	K404	HERNIE INGUINALE, SAI, AVEC GANGRENE
K265	ULCERE DU DUODENUM CHRON. OU SAI, AVEC PERFO.	K409	HERNIE INGUINALE, SAI
K266	ULCERE DU DUODENUM CHRON. OU SAI, AVEC HEMORR. ET PERFO.	K410	HERNIE CRURALE BILAT., AVEC OCCLUSION, SANS GANGRENE
K267	ULCERE DU DUODENUM CHRON., SANS HEMORR. NI PERFO.	K411	HERNIE CRURALE BILAT., AVEC GANGRENE
K269	ULCERE DU DUODENUM, SAI	K412	HERNIE CRURALE BILAT., SAI
K270	ULCERE DIG., DE SIEGE SAI, AIG. AVEC HEMORR.	K413	HERNIE CRURALE, SAI, AVEC OCCLUSION, SANS GANGRENE
K271	ULCERE DIG., DE SIEGE SAI, AIG. AVEC PERFO.	K414	HERNIE CRURALE, SAI, AVEC GANGRENE
K272	ULCERE DIG., DE SIEGE SAI, AIG. AVEC HEMORR. ET PERFO.	K419	HERNIE CRURALE, SAI
K273	ULCERE DIG., DE SIEGE SAI, AIG. SANS HEMORR. NI PERFO.	K420	HERNIE OMBILICALE, AVEC OCCLUSION, SANS GANGRENE
K274	ULCERE DIG., DE SIEGE SAI, CHRON. OU SAI, AVEC HEMORR.	K421	HERNIE OMBILICALE, AVEC GANGRENE
K275	ULCERE DIG., DE SIEGE SAI, CHRON. OU SAI, AVEC PERFO.	K429	HERNIE OMBILICALE, SAI
K276	ULCERE DIG., DE SIEGE SAI, CHRON. OU SAI, AVEC HEMORR. ET PERFO.	K430	AUTRES HERNIES DE LA PAROI ABDO. ANT., AVEC OCCLUSION, SANS GANGRENE
K277	ULCERE DIG., DE SIEGE SAI, CHRON. SANS HEMORR. NI PERFO.	K431	AUTRES HERNIES DE LA PAROI ABDO. ANT., AVEC GANGRENE
		K439	AUTRES HERNIES DE LA PAROI ABDO. ANT., SAI
		K440	HERNIE DIAPHRAGMATIQUE, AVEC OCCLUSION, SANS GANGRENE
		K441	HERNIE DIAPHRAGMATIQUE, AVEC GANGRENE
		K449	HERNIE DIAPHRAGMATIQUE, SAI

K450	HERNIES ABDO. NCA, AVEC OCCLUSION, SANS GANGRENE	K623	PROLAPSUS RECTAL
K451	HERNIES ABDO. NCA, AVEC GANGRENE	K624	STENOSE DE L'ANUS ET DU RECTUM
K458	HERNIES ABDO. NCA, SANS OCCLUSION NI GANGRENE, OU SAI	K625	HEMORR. DE L'ANUS ET DU RECTUM
K460	HERNIE ABDO. SAI, AVEC OCCLUSION, SANS GANGRENE	K626	ULCERE DE L'ANUS ET DU RECTUM
K461	HERNIE ABDO. SAI, AVEC GANGRENE	K627	RECTITE DUE A UN IRRAD.
K469	HERNIE ABDO., SAI	K628	MAL. PREC. DE L'ANUS ET DU RECTUM, NCA
K500	MAL. DE CROHN DE L'INTESTIN GRELE	K630	ABCES DE L'INTESTIN
K501	MAL. DE CROHN DU GROS INTESTIN	K631	PERFO. DE L'INTESTIN
K508	MAL. DE CROHN, NCA	K632	FISTULE DE L'INTESTIN
K509	MAL. DE CROHN, SAI	K633	ULCERE DE L'INTESTIN
K510	PANCOLITE ULCEREUSE	K634	ENTEROPTOSE
K512	RECTITE ULCEREUSE	K635	POLYPE COLON
K513	RECTO-SIGMOIDITE ULCEREUSE	K635+0	POLYPOSE HYPERPLASIQUE
K514	POLYPES COLIQUES INFLAM.	K635+8	POLYPE COLON NCA/SAI
K515	COLITE GAUCHE	K638	MAL. PREC. DE L'INTESTIN, NCA
K518	RECTO-COLITES HEMORR., NCA	K650	PERITONITE AIG.
K519	RECTO-COLITE HEMORR., SAI	K658	PERITONITES, NCA
K520	GASTRO-ENTERITE ET COLITE DUES A UNE IRRAD.	K659	PERITONITE, SAI
K521	GASTRO-ENTERITE ET COLITE TOXIQUES	K660	ADHERENCES PERIT.
K522	GASTRO-ENTERITE ET COLITE ALLERGIQUES ET ALIMENTAIRES	K661	HEMOPERITOINE
K523	COLITE INDETERMINEE	K668	MAL. PREC. DU PERITOINE, NCA
K528	GASTRO-ENTERITES ET COLITES NON INFECT. PREC., NCA	K670	PERITONITE A CHLAMYDIA
K529	GASTRO-ENTERITE ET COLITE NON INFECT., SAI	K671	PERITONITE GONO.
K550	TBL. VASC. AIG. DE L'INTESTIN	K672	PERITONITE SYPHILITIQUE
K551	TBL. VASC. CHRON. DE L'INTESTIN	K673	PERITONITE TUBERC.
K552	ANGIODYSPLASIE DU COLON	K678	ATTEINTES PERIT. NCA, AVEC MAL. INFECT. CL. AILL.
K558	TBL. VASC. DE L'INTESTIN, NCA	K700	CIRRHOSE ALCOOLIQUE GRAISSEUSE DU FOIE
K559	TBL. VASC. DE L'INTESTIN, SAI	K701	HEPATITE ALCOOLIQUE
K560	ILEUS PARALYTIQUE	K702	FIBROSE ET SCLEROSE ALCOOLIQUE DU FOIE
K561	INVAGINATION INTESTINALE	K703	CIRRHOSE ALCOOLIQUE
K562	VOLVULUS INTESTINAL	K704	INSUF. HEPATIQUE ALCOOLIQUE
K563	ILEUS BIL.	K709	MAL. ALCOOLIQUE DU FOIE, SAI
K564	OBSTRU. DE L'INTESTIN, NCA	K710	MAL. TOXIQUE DU FOIE AVEC CHOLESTASE
K565	ADHERENCES DE L'INTESTIN, AVEC OCCLUSION	K711	MAL. TOXIQUE DU FOIE AVEC NECROSE HEPATIQUE
K566	OCCLUSIONS INTEST., NCA OU SAI	K712	MAL. TOXIQUE DU FOIE AVEC HEPATITE AIG.
K567	ILEUS, SAI	K713	MAL. TOXIQUE DU FOIE AVEC HEPATITE CHRON. PERSISTANTE
K570	DIVERTICULOSE DE L'INTESTIN GRELE, AVEC PERFO. ET ABCES	K714	MAL. TOXIQUE DU FOIE AVEC HEPATITE CHRON. LOBULAIRE
K571	DIVERTICULOSE DE L'INTESTIN GRELE, SAI	K715	MAL. TOXIQUE DU FOIE AVEC HEPATITE CHRON. ACTIVE
K572	DIVERTICULOSE DU COLON, AVEC PERFO. ET ABCES	K716	MAL. TOXIQUE DU FOIE AVEC HEPATITE, NCA
K573	DIVERTICULOSE DU COLON, SAI	K717	MAL. TOXIQUE DU FOIE AVEC FIBROSE ET CIRRHOSE DU FOIE
K574	DIVERTICULOSE DU COLON ET DE L'INTESTIN GRELE, AVEC PERFO. ET ABCES	K718	MAL. TOXIQUE DU FOIE AVEC D'AUTRES LES. DU FOIE
K575	DIVERTICULOSE DU COLON ET DE L'INTESTIN GRELE, SAI	K719	MAL. TOXIQUE DU FOIE, SAI
K578	DIVERTICULOSE DE L'INTESTIN, AVEC PERFO. ET ABCES	K720	INSUF. HEPATIQUE AIG. ET SUBAIG.
K579	DIVERTICULOSE DE L'INTESTIN, SAI	K721	INSUF. HEPATIQUE CHRON.
K580	SYND. DE L'INTESTIN IRRITABLE, AVEC DIARRHEE	K729	INSUF. HEPATIQUE, SAI
K589	SYND. DE L'INTESTIN IRRITABLE, SAI	K730	HEPATITE CHRON. NCA, PERSISTANTE
K590	CONSTIPATION	K731	HEPATITE CHRON. NCA, LOBULAIRE
K591	DIARRHEE FCT.	K732	HEPATITE CHRON. NCA, ACTIVE
K592	INTESTIN NEUROGENE, NCA	K738	HEPATITES CHRON., NCA
K593	MEGACOLON, NCA	K739	HEPATITE CHRON., SAI
K594	SPASME DE L'ANUS	K740	FIBROSE HEPATIQUE
K598	TBL. FCT. PREC. DE L'INTESTIN, NCA	K741	SCLEROSE HEPATIQUE
K599	TBL. FCT. DE L'INTESTIN, SAI	K742	FIBROSE HEPATIQUE, AVEC SCLEROSE HEPATIQUE
K600	FISSURE ANALE AIG.	K743	CIRRHOSE BIL. PRIMITIVE
K601	FISSURE ANALE CHRON.	K744	CIRRHOSE BIL. IIRE.
K602	FISSURE ANALE, SAI	K745	CIRRHOSE BIL., SAI
K603	FISTULE ANALE	K746	CIRRHOSES, NCA OU SAI
K604	FISTULE RECTALE	K750	ABCES DU FOIE
K605	FISTULE ANO-RECTALE	K751	PHLEBITE DE LA VEINE PORTE
K610	ABCES ANAL	K752	HEPATITE REACTIVE NON SPECIFIQUE
K611	ABCES RECTAL	K753	HEPATITE GRANULOMATEUSE, NCA
K612	ABCES ANO-RECTAL	K754	HEPATITE AUTO-IMMUNE
K613	ABCES ISCHIO-RECTAL	K758	MAL. INFL. PREC. DU FOIE, NCA
K614	ABCES INTRASPINCTERIEEN	K759	MAL. INFL. DU FOIE, SAI
K620	POLYPE ANAL	K760	DEGEN. GRAISSEUSE DU FOIE, NCA
K621	POLYPE RECTAL	K761	CONGESTION PASSIVE CHRON. DU FOIE
K622	PROLAPSUS ANAL	K762	NECROSE HEMORR. CENTRALE DU FOIE
		K763	INFARCTUS HEPATIQUE
		K764	PELIOSE HEPATIQUE
		K765	MAL. VEINO-OCCLUSIVE DU FOIE
		K766	HYPERTENSION PORTALE

K767	SYND. HEPATO-RENAL	N003	SYND. NEPHRITIQUE AIG. AVEC G.N. PROLIF. MESANGIALE DIFFUSE
K768	MAL. PREC. DU FOIE, NCA	N004	SYND. NEPHRITIQUE AIG. AVEC G.N. PROLIF. ENDOCAPIL. DIFFUSE
K770	ATTEINTES HEPATIQUES AVEC MAL. INFECT. ET PARASIT. CL. AILL.	N005	SYND. NEPHRITIQUE AIG. AVEC G.N. MESANGIOCAPILLAIRE DIFFUSE
K778	ATTEINTES HEPATIQUES AVEC AUTRES MAL. CL. AILL.	N006	SYND. NEPHRITIQUE AIG. AVEC MAL. A DEPOT DENSE
K800	CALCUL DE LA VESICULE BIL. AVEC CHOLECYSTITE AIG.	N007	SYND. NEPHRITIQUE AIG. AVEC G.N. DIFFUSE EN CROISSANT
K801	CALCUL DE LA VESICULE BIL. AVEC UNE AUTRE FORME DE CHOLECYSTITE	N008	SYND. NEPHRITIQUES AIG. AVEC AUTRES LES. MORPH.
K802	CALCUL DE LA VESICULE BIL., SAI	N009	SYND. NEPHRITIQUE AIG., SAI
K803	CALCUL DES CANAUX BIL. AVEC ANGIOCHOLITE	N010	SYND. NEPHRITIQUE A EVOL. RAPIDE AVEC ANOM. GLOM. MINEURES
K804	CALCUL DES CANAUX BIL. AVEC CHOLECYSTITE	N011	SYND. NEPHRITIQUE A EVOL. RAPIDE AVEC LES. GLOM. SEGM. ET FOCALES
K805	CALCUL DES CANAUX BIL. SAI	N012	SYND. NEPHRITIQUE A EVOL. RAPIDE AVEC G.N. MEMBRANEUSE DIFFUSE
K808	CHOLELITHIASES, NCA	N013	SYND. NEPHRITIQUE A EVOL. RAPIDE AVEC G.N. PROLIF. MESANGIALE DIFFUSE
K810	CHOLECYSTITE AIG.	N014	SYND. NEPHRITIQUE A EVOL. RAPIDE AVEC G.N. PROLIF. ENDOCAPIL. DIFFUSE
K811	CHOLECYSTITE CHRON.	N015	SYND. NEPHRITIQUE A EVOL. RAPIDE AVEC G.N. MESANGIOCAPILLAIRE DIFFUSE
K818	CHOLECYSTITES, NCA	N016	SYND. NEPHRITIQUE A EVOL. RAPIDE AVEC MAL. A DEPOT DENSE
K819	CHOLECYSTITE, SAI	N017	SYND. NEPHRITIQUE A EVOL. RAPIDE AVEC G.N. DIFFUSE EN CROISSANT
K820	OCCLUSION DE LA VESICULE BIL.	N0170	SYND. NEPHRIT. A EVOL. RAPIDE AVEC G.N. DIFF. EN CROISS. + DEPOTS IGA
K821	HYDROCHOLECYSTE	N0179	SYND. NEPHRIT. A EVOL. RAPIDE AVEC G.N. DIFF. EN CROISS., NCA OU SAI
K822	PERFO. DE LA VESICULE BIL.	N018	SYND. NEPHRITIQUES A EVOL. RAPIDE AVEC AUTRES LES. MORPH.
K823	FISTULE DE LA VESICULE BIL.	N019	SYND. NEPHRITIQUE A EVOL. RAPIDE, SAI
K824	CHOLESTEROLOSE DE LA VESICULE BIL.	N020	HEMATURIE RECID., PERSIST. AVEC ANOM. GLOM. MINEURES
K828	MAL. PREC. DE LA VESICULE BIL., NCA	N0200	HEMATURIE RECID., PERSIST. AVEC ANOM. GLOM. MINEURES + DEPOTS IGA
K830	ANGIOCHOLITE	N0209	HEMATURIE RECID., PERSIST. AVEC ANOM. GLOM. MINEURES, NCA OU SAI
K831	OBSTRU. DES VOIES BIL.	N021	HEMATURIE RECID., PERSIST. AVEC LES. GLOM. SEGM. ET FOCALES
K832	PERFO. DES VOIES BIL.	N0210	HEMATURIE RECID., PERSIST. AVEC LES. GLOM. SEGM. ET FOC. + DEPOTS IGA
K833	FISTULE DES VOIES BIL.	N0219	HEMATURIE RECID., PERSIST. AVEC LES. GLOM. SEGM. ET FOC., NCA OU SAI
K834	SPASME DU SPHINCTER D'ODDI	N022	HEMATURIE RECID., PERSIST. AVEC G.N. MEMBRANEUSE DIFFUSE
K835	KYSTE BIL.	N023	HEMATURIE RECID., PERSIST. AVEC G.N. PROLIF. MESANGIALE DIFFUSE
K838	MAL. PREC. DES VOIES BIL., NCA	N024	HEMATURIE RECID., PERSIST. AVEC G.N. PROLIF. ENDOCAPIL. DIFFUSE
K862	KYSTE DU PANCREAS	N025	HEMATURIE RECID., PERSIST. AVEC G.N. MESANGIOCAPILLAIRE DIFFUSE
K863	PSEUDOKYSTE DU PANCREAS	N026	HEMATURIE RECID., PERSIST. AVEC MAL. A DEPOT DENSE
K868	MAL. PREC. DU PANCREAS, NCA	N027	HEMATURIE RECID., PERSIST. AVEC G.N. DIFFUSE EN CROISSANT
K8700	CHOLANGITE A CYTOMEGALOVIRUS	N028	HEMATURIES RECID., PERSIST. AVEC AUTRES LES. MORPH.
K8708	ATTEINTE VESICULE BIL., VOIES BIL. AVEC AUTRES MAL. CL. AILL.	N029	HEMATURIE RECID., PERSIST., SAI
K871	ATTEINTE DU PANCREAS AVEC MAL. CL. AILL.	N030	SYND. NEPHRITIQUE CHRON. AVEC ANOM. GLOM. MINEURES
K910	VOMISSEMENTS CONSEC. A UNE ITV. GASTRO-INTEST.	N031	SYND. NEPHRITIQUE CHRON. AVEC LES. GLOM. SEGM. ET FOCALES
K911	SYND. CONSEC. A UNE ITV. GASTRIQUE	N0310	SYND. NEPHRIT. CHRON. AVEC LES. GLOM. SEGM. ET FOCALES + DEPOTS IGA
K913	OCCLUSION INTEST. POST-OP., NCA	N0319	SYND. NEPHRIT. CHRON. AVEC LES. GLOM. SEGM. ET FOC., NCA OU SAI
K914	MAUVAIS RESULT. FCT. D'UNE COLOSTOMIE ET D'UNE ENTEROSTOMIE	N032	SYND. NEPHRITIQUE CHRON. AVEC G.N. MEMBRANEUSE DIFFUSE
K915	SYND. POST-CHOLECYSTECTOMIE	N033	SYND. NEPHRITIQUE CHRON. AVEC G.N. PROLIF. MESANGIALE DIFFUSE
K918	AUTRES ATTEINTES DE L'APP. DIG. APRES UN ACTE	N0330	SYND. NEPHRIT. CHRON. AVEC G.N. PROLIF. MESANG. DIFF. + DEPOTS IGA
K920	HEMATEMESE	N0339	SYND. NEPHRIT. CHRON. AVEC G.N. PROLIF. MESANG. DIFF., NCA OU SAI
K921	MELAENA		
K922	HEMORR. GASTRO-INTEST., SAI		
K928	MAL. PREC. DU SYST. DIG., NCA		
K930	ATTEINTES TUBERC. DE L'INTESTIN, DU PERITOINE ET DES GGL. MESENT.		
K931	MEGACOLON AVEC LA MAL. DE CHAGAS		
K9380	ATTEINTES DE LA CAVITE BUCCALE AVEC MAL. CL. AILL.		
K9381	ATTEINTES DE L'ESTOMAC AVEC MAL. CL. AILL.		
K93820	COLITE A CYTOMEGALOVIRUS		
K93828	ATTEINTES DE L'INTESTIN AVEC AUTRES MAL. CL. AILL.		
K93830	INFECTION DU RECTUM PAR LE VIRUS DE L'HERPES		
K93838	ATTEINTES DU RECTUM AVEC AUTRES MAL. CL. AILL.		
K93840	INFECTION DE L'ANUS PAR LE VIRUS DE L'HERPES		
K93848	ATTEINTES DE L'ANUS AVEC AUTRES MAL. CL. AILL.		
K9388	ATTEINTES D'ORG. DIG. NCA, AVEC MAL. CL. AILL.		
N000	SYND. NEPHRITIQUE AIG. AVEC ANOM. GLOM. MINEURES		
N001	SYND. NEPHRITIQUE AIG. AVEC LES. GLOM. SEGM. ET FOCALES		
N002	SYND. NEPHRITIQUE AIG. AVEC G.N. MEMBRANEUSE DIFFUSE		

N034	SYND. NEPHRITIQUE CHRON. AVEC G.N. PROLIF. ENDOCAPIL. DIFFUSE	N072	NEPHROPATHIE HERED. NCA, AVEC G.N. MEMBRANEUSE DIFFUSE
N035	SYND. NEPHRITIQUE CHRON. AVEC G.N. MESANGIOCAPILLAIRE DIFFUSE	N073	NEPHROPATHIE HERED. NCA, AVEC G.N. PROLIF. MESANGIALE DIFFUSE
N036	SYND. NEPHRITIQUE CHRON. AVEC MAL. A DEPOT DENSE	N074	NEPHROPATHIE HERED. NCA, AVEC G.N. PROLIF. ENDOCAPIL. DIFFUSE
N037	SYND. NEPHRITIQUE CHRON. AVEC G.N. DIFFUSE EN CROISSANT	N075	NEPHROPATHIE HERED. NCA, AVEC G.N. MESANGIOCAPILLAIRE DIFFUSE
N038	SYND. NEPHRITIQUES CHRON. AVEC AUTRES LES. MORPH.	N076	NEPHROPATHIE HERED. NCA, AVEC MAL. A DEPOT DENSE
N0380	SYND. NEPHRIT. CHRON. AVEC AUTRES LES. MORPH. + DEPOTS IGA	N077	NEPHROPATHIE HERED. NCA, AVEC G.N. DIFFUSE EN CROISSANT
N0389	SYND. NEPHRIT. CHRON. AVEC AUTRES LES. MORPH., NCA OU SAI	N078	NEPHROPATHIES HERED. NCA, AVEC AUTRES LES. MORPH.
N039	SYND. NEPHRITIQUE CHRON., SAI	N079	NEPHROPATHIE HERED. NCA, LES. MORPH SAI
N040	SYND. NEPHROTIQUE AVEC ANOM. GLOM. MINEURES	N080	GLOMERULOPATHIE AVEC MAL. INFECT. ET PARASIT. CL. AILL.
N0400	SYND. NEPHROT. AVEC ANOM. GLOM. MINEURES + DEPOTS IGA	N081	GLOMERULOPATHIE AVEC MAL. TUMORALES
N0409	SYND. NEPHROT. AVEC ANOM. GLOM. MINEURES, NCA OU SAI	N082	GLOMERULOPATHIE AVEC MAL. DU SANG ET DES ANOM. DU SYST. IMMUN.
N041	SYND. NEPHROTIQUE AVEC LES. GLOM. SEGM. ET FOCALES	N083	GLOMERULOPATHIE AVEC DIABETE SUCRE
N042	SYND. NEPHROTIQUE AVEC G.N. MEMBRANEUSE DIFFUSE	N084	GLOMERULOPATHIE AVEC MAL. ENDOCRINIENNES, NUTR. ET METAB.
N043	SYND. NEPHROTIQUE AVEC G.N. PROLIF. MESANGIALE DIFFUSE	N085	GLOMERULOPATHIE AVEC AFF. DISSEMINÉES DU TISSU CONJ.
N044	SYND. NEPHROTIQUE AVEC G.N. PROLIF. ENDOCAPIL. DIFFUSE	N088	GLOMERULOPATHIE AVEC AUTRES MAL. CL. AILL.
N045	SYND. NEPHROTIQUE AVEC G.N. MESANGIOCAPILLAIRE DIFFUSE	N10	NEPHRITE TUBULO-INTERST. AIG.
N046	SYND. NEPHROTIQUE AVEC MAL. A DEPOT DENSE	N110	PYELONEPHRITE ASSOCIÉE A UN REFLUX
N047	SYND. NEPHROTIQUE AVEC G.N. DIFFUSE EN CROISSANT	N111	PYELONEPHRITE OBSTRU.
N048	SYND. NEPHROTIQUES AVEC AUTRES LES. MORPH.	N118	NEPHRITES TUBULO-INTERST. CHRON., NCA
N049	SYND. NEPHROTIQUE, SAI	N119	NEPHRITE TUBULO-INTERST. CHRON., SAI
N050	SYND. NEPHRITIQUE SAI, AVEC ANOM. GLOM. MINEURES	N12	NEPHRITE TUBULO-INTERST.
N051	SYND. NEPHRITIQUE SAI, AVEC LES. GLOM. SEGM. ET FOCALES	N130	HYDRONEPHROSE AVEC OBSTRU. DE LA JONCTION PYELO-URETERALE
N052	SYND. NEPHRITIQUE SAI, AVEC G.N. MEMBRANEUSE DIFFUSE	N131	HYDRONEPHROSE AVEC RETREC. URETERAL, NCA
N053	SYND. NEPHRITIQUE SAI, AVEC G.N. PROLIF. MESANGIALE DIFFUSE	N132	HYDRONEPHROSE AVEC OBSTRU. CALCULEUSE RENALE ET URETERALE
N054	SYND. NEPHRITIQUE SAI, AVEC G.N. PROLIF. ENDOCAPIL. DIFFUSE	N133	HYDRONEPHROSES, NCA OU SAI
N055	SYND. NEPHRITIQUE SAI, AVEC G.N. MESANGIOCAPILLAIRE DIFFUSE	N134	HYDRO-URETERE
N056	SYND. NEPHRITIQUE SAI, AVEC MAL. A DEPOT DENSE	N135	COUDURE ET RETREC. URETERAL, SANS HYDRONEPHROSE
N057	SYND. NEPHRITIQUE SAI, AVEC G.N. DIFFUSE EN CROISSANT	N136	PYONEPHROSE
N058	SYND. NEPHRITIQUES SAI, AVEC AUTRES LES. MORPH.	N137	UROPATHIE ASSOCIÉE A UN REFLUX VESICO-URETERAL
N059	SYND. NEPHRITIQUE SAI, LES. SAI	N138	UROPATHIES OBSTRU. ET PAR REFLUX, NCA
N060	PROTEINURIE ISOLEE AVEC ANOM. GLOM. MINEURES	N139	UROPATHIE OBSTRU., SAI
N061	PROTEINURIE ISOLEE AVEC LES. GLOM. SEGM. ET FOCALES	N140	NEPHROPATHIE DUE A UN ANALGESIQUE
N062	PROTEINURIE ISOLEE AVEC G.N. MEMBRANEUSE DIFFUSE	N141	NEPHROPATHIE DUE A D'AUTRES MEDICAM. ET SUBST. BIOL.
N063	PROTEINURIE ISOLEE AVEC G.N. PROLIF. MESANGIALE DIFFUSE	N142	NEPHROPATHIE DUE A UN MEDICAM. OU UNE SUBST. BIOL., SAI
N064	PROTEINURIE ISOLEE AVEC G.N. PROLIF. ENDOCAPIL. DIFFUSE	N143	NEPHROPATHIE DUE A DES METAUX LOURDS
N065	PROTEINURIE ISOLEE AVEC G.N. MESANGIOCAPILLAIRE DIFFUSE	N144	NEPHROPATHIE TOXIQUE, NCA
N066	PROTEINURIE ISOLEE AVEC MAL. A DEPOT DENSE	N150	NEPHROPATHIE DES BALKANS
N067	PROTEINURIE ISOLEE AVEC G.N. DIFFUSE EN CROISSANT	N151	ABCES RENAL ET PERIRENAL
N068	PROTEINURIES ISOLEES AVEC AUTRES LES. MORPH.	N158	MAL. RENALES TUBULO-INTERST. PREC., NCA
N070	NEPHROPATHIE HERED. NCA, AVEC ANOM. GLOM. MINEURES	N159	MAL. RENALE TUBULO-INTERST., SAI
N071	NEPHROPATHIE HERED. NCA, AVEC LES. GLOM. SEGM. ET FOCALES	N160	MAL. RENALE TUBULO-INTERST. AVEC MAL. INFECT. ET PARASIT. CL. AILL.
		N161	MAL. RENALE TUBULO-INTERST. AVEC MAL. TUMORALES
		N162	MAL. REN. TUBULO-INTERST. AVEC MAL. DU SANG ET TBL. DU SYST. IMMUN.
		N163	MAL. RENALE TUBULO-INTERST. AVEC MAL. METAB.
		N164	MAL. RENALE TUBULO-INTERST. AVEC AFF. DISSEMINÉES DU TISSU CONJ.
		N165	MAL. RENALE TUBULO-INTERST. AVEC UN REJET DE GREFFE
		N168	MAL. RENALE TUBULO-INTERST. AVEC AUTRES MAL. CL. AILL.
		N170	INSUF. RENALE AIG. AVEC NECROSE TUBUL.
		N171	INSUF. RENALE AIG. AVEC NECROSE CORTICALE AIG.
		N172	INSUF. RENALE AIG. AVEC NECROSE MEDULLAIRE
		N178	INSUF. RENALES AIG., NCA

N179	INSUF. RENALE AIG., SAI	N428	AFF. PREC. DE LA PROSTATE, NCA
N181	MAL. RENALE CHRON. STADE 1	N430	HYDROCELE ENKYSTEE
N182	MAL. RENALE CHRON. STADE 2	N431	HYDROCELE INFECTEE
N183	MAL. RENALE CHRON. STADE 3	N432	HYDROCELES, NCA
N184	MAL. RENALE CHRON. STADE 4	N433	HYDROCELE, SAI
N185	MAL. RENALE CHRON. STADE 5	N434	SPERMATOCELE
N189	MAL. RENALE CHRON., SAI	N44	TORSION DU TESTICULE
N19	INSUF. RENALE, SAI	N450	ORCHITE, EPIDIDYMITE ET EPIDIDYMO-ORCHITE, AVEC ABCES
N200	CALCUL DU REIN	N459	ORCHITE, EPIDIDYMITE ET EPIDIDYMO-ORCHITE, SAI
N201	CALCUL DE L'URETERE	N47	HYPERTROPHIE DU PREPUCE, PHIMOSIS ET PARAPHIMOSIS
N202	CALCUL DU REIN AVEC CALCUL DE L'URETERE	N480	LEUCOPLASIE DE LA VERGE
N209	CALCUL URIN., SAI	N481	BALANO-POSTHITE
N210	CALCUL DE LA VESSIE	N482	AFF. INFL. DE LA VERGE, NCA
N211	CALCUL DE L'URETRE	N483	PRIAPISME
N218	CALCULS DES VOIES URIN. INF., NCA	N484	IMPUISSANCE D'ORIGINE ORG.
N219	CALCUL DES VOIES URIN. INF., SAI	N485	ULCERE DE LA VERGE
N220	CALCUL URIN. AVEC SCHISTOSOMIASE	N486	INDURATION PLASTIQUE DES CORPS CAVERNEUX
N228	CALCUL DES VOIES URIN. AVEC AUTRES MAL. CL. AILL.	N488	AFF. PREC. DE LA VERGE, NCA
N23	COLIQUE NEPHRETIQUE, SAI	N490	AFF. INFL. DES VESICULES SEMINALES
N26	REIN SCLEREUX, SAI	N491	AFF. INFL. CORDON SPERM., TUNIQUE VAG., TESTIC. ET CANAL DEFERENT
N270	PT. REIN UNILAT.	N492	AFF. INFL. DU SCROTUM
N271	PT. REIN BILAT.	N498	AFF. INFL. D'AUTRES ORG. GEN. PREC. DE L'HOMME
N279	PT. REIN, SAI	N499	AFF. INFL. DES ORG. GEN. SAI DE L'HOMME
N280	ISCHEM. ET INFARCTUS DU REIN	N500	ATROPHIE DU TESTICULE
N281	KYSTE DU REIN, ACQUIS	N501	AFF. VASC. DES ORG. GEN. DE L'HOMME
N288	AFF. PREC. DU REIN ET DE L'URETERE, NCA	N508	AFF. PREC. DES ORG. GEN. DE L'HOMME, NCA
N290	SYPHILIS TARDIVE DU REIN	N510	AFF. DE LA PROSTATE AVEC MAL. CL. AILL.
N291	AFF. REIN ET URETERE NCA, AVEC MAL. INFECT. ET PARASIT. CL. AILL.	N511	AFF. DU TESTICULE ET DE L'EPIDIDYME AVEC MAL. CL. AILL.
N298	AFF. DU REIN ET DE L'URETERE NCA, AVEC AUTRES MAL. CL. AILL.	N512	BALANITE AVEC MAL. CL. AILL.
N300	CYSTITE AIG.	N518	AFF. DES ORG. GEN. DE L'HOMME NCA, AVEC MAL. CL. AILL.
N301	CYSTITE INTERST.	N700	SALPINGITE ET OVARITE AIG.
N302	CYSTITES CHRON., NCA	N701	SALPINGITE ET OVARITE CHRON.
N303	TRIGONITE	N709	SALPINGITE ET OVARITE, SAI
N304	CYSTITE DUE A UNE IRRAD.	N710	AFF. INFL. AIG. DE L'UTERUS
N308	CYSTITES, NCA	N711	AFF. INFL. CHRON. DE L'UTERUS
N309	CYSTITE, SAI	N719	AFF. INFL. DE L'UTERUS, SAI
N320	OBSTRU. DU COL DE LA VESSIE	N72	AFF. INFL. DU COL DE L'UTERUS
N321	FISTULE VESICO-INTEST.	N730	PARAMETRITE ET PHLEGMON PELVIEN AIG.
N322	FISTULE VESICALE, NCA	N731	PARAMETRITE ET PHLEGMON PELVIEN CHRON.
N323	DIVERTICULE DE LA VESSIE	N732	PARAMETRITE ET PHLEGMON PELVIEN, SAI
N324	RUPTURE DE LA VESSIE, NON TRAUMA.	N733	PELVIPERITONITE AIG. CHEZ LA FEMME
N328	AFF. PREC. DE LA VESSIE, NCA	N734	PELVIPERITONITE CHRON. CHEZ LA FEMME
N330	CYSTITE TUBERC.	N735	PELVIPERITONITE CHEZ LA FEMME, SAI
N338	AFF. DE LA VESSIE AVEC AUTRES MAL. CL. AILL.	N736	ADHERENCES PELVI-PERIT. CHEZ LA FEMME
N340	ABCES URETRAL	N738	AFF. INFL. PELVIENNES PREC. DE LA FEMME, NCA
N341	URETRITE NON SPECIFIQUE	N739	AFF. INFL. PELVIENNE DE LA FEMME, SAI
N342	URETRITES, NCA	N740	TUBERC. DU COL DE L'UTERUS
N343	SYND. URETRAL, SAI	N741	AFF. INFL. PELVIENNE TUBERC. DE LA FEMME
N350	RETREC. URETRAL POST-TRAUMA.	N742	AFF. INFL. PELVIENNE SYPHILITIQUE DE LA FEMME
N351	RETREC. URETRAL POST-INFECT., NCA	N743	AFF. INFL. PELVIENNE GONO. DE LA FEMME
N358	RETREC. URETRAUX, NCA	N744	AFF. INFL. PELVIENNE A CHLAMYDIA, DE LA FEMME
N359	RETREC. URETRAL, SAI	N748	AFF. INFL. PELVIENNES DE LA FEMME, AVEC AUTRES MAL. CL. AILL.
N360	FISTULE URETRALE	N750	KYSTE DE LA GLD. DE BARTHOLIN
N361	DIVERTICULE URETRAL	N751	ABCES DE LA GLD. DE BARTHOLIN
N362	CARONCULE URETRALE	N758	AFF. DE LA GLD. DE BARTHOLIN, NCA
N363	PROLAPSUS DE LA MUQ. URETRALE	N759	AFF. DE LA GLD. DE BARTHOLIN, SAI
N368	AFF. PREC. DE L'URETRE, NCA	N760	VAGINITE AIG. OU SAI
N370	URETRITE AVEC MAL. CL. AILL.	N761	VAGINITE SUBAIG. ET CHRON.
N378	AFF. DE L'URETRE NCA, AVEC MAL. CL. AILL.	N762	VULVITE AIG. OU SAI
N390	INFECT. DES VOIES URIN., SIEGE SAI	N763	VULVITE SUBAIG. ET CHRON.
N391	PROTEINURIE PERSISTANTE, SAI	N764	ABCES DE LA VULVE
N392	PROTEINURIE ORTHOSTATIQUE, SAI	N765	ULCERATION DU VAGIN
N393	INCONTINENCE URIN. D'EFFORT	N766	ULCERATION DE LA VULVE
N394	INCONTINENCE URIN. PREC., NCA	N768	INFL. PREC. DU VAGIN ET DE LA VULVE, NCA
N398	AFF. PREC. DE L'APP. URIN., NCA	N770	ULCERATION DE LA VULVE AVEC MAL. INFECT. ET PARASIT. CL. AILL.
N40	HYPERPLASIE DE LA PROSTATE		
N410	PROSTATITE AIG.		
N411	PROSTATITE CHRON.		
N412	ABCES DE LA PROSTATE		
N413	PROSTATO-CYSTITE		
N418	AFF. INFL. DE LA PROSTATE, NCA		
N419	AFF. INFL. DE LA PROSTATE, SAI		
N420	CALCUL DE LA PROSTATE		
N421	CONGESTION ET HEMORR. PROSTATIQUES		
N422	ATROPHIE DE LA PROSTATE		
N423	DYSPLASIE DE LA PROSTATE		

N771	VAGINITE, VULVITE AVEC MAL. INFECT. ET PARASIT. CL. AILL.	N895	RETREC. ET ATRESIE DU VAGIN
N778	ULCERATION ET INFL. VULVO-VAGINALES AVEC AUTRES MAL. CL. AILL.	N896	ANNEAU HYMENAL SERRE
N800	ENDOMETRIOSE DE L'UTERUS	N897	HEMATOCOLPOS
N801	ENDOMETRIOSE DE L'OVAIRE	N898	AFF. NON INFL. PREC. DU VAGIN, NCA
N802	ENDOMETRIOSE DE LA TROMPE DE FALLOPE	N899	AFF. NON INFL. DU VAGIN, SAI
N803	ENDOMETRIOSE DU PERITOINE PELVIEN	N900	DYSPLASIE LEGERE DE LA VULVE
N804	ENDOMETRIOSE DU SEPTUM RECTO-VAGINAL ET DU VAGIN	N901	DYSPLASIE MOY. DE LA VULVE
N805	ENDOMETRIOSE DE L'INTESTIN	N902	DYSPLASIE SEVERE DE LA VULVE, NCA
N808	ENDOMETRIOSES, NCA	N903	DYSPLASIE DE LA VULVE, SAI
N809	ENDOMETRIOSE, SAI	N904	LEUCOPLASIE DE LA VULVE
N810	URETROCELE CHEZ LA FEMME	N905	ATROPHIE DE LA VULVE
N811	CYSTOCELE	N906	HYPERTROPHIE DE LA VULVE
N812	PROLAPSUS UTERO-VAGINAL PART.	N907	KYSTE DE LA VULVE
N813	PROLAPSUS UTERO-VAGINAL COMP.	N908	AFF. NON INFL. PREC. DE LA VULVE ET DU PERINEE, NCA
N814	PROLAPSUS UTERO-VAGINAL, SAI	N909	AFF. NON INFL. DE LA VULVE ET DU PERINEE, SAI
N815	ENTEROCELE VAGINALE	N920	MENSTRUATION ABONDANTE ET FREQUENTE AVEC CYCLE MENSTRUEL REGULIER
N816	RECTOCELE	N921	MENSTRUATION ABONDANTE ET FREQUENTE AVEC CYCLE MENSTRUEL IRRÉGULIER
N818	PROLAPSUS GEN., NCA	N922	MENSTRUATION TROP ABONDANTE A LA PUBERTE
N819	PROLAPSUS GEN., SAI	N923	SAIGNEMENTS DE L'OVULATION
N820	FISTULE VESICO-VAGINALE	N924	SAIGNEMENTS ABONDANTS DE LA PREMENOPAUSE
N821	FISTULES DE L'APP. GEN-URIN. DE LA FEMME, NCA	N925	IRREGULARITES MENSTRUELLES PREC., NCA
N822	FISTULE DU VAGIN A L'INTESTIN GRELE	N926	IRREGULARITES MENSTRUELLES, SAI
N823	FISTULE DU VAGIN AU COLON	N938	SAIGNEMENTS ANX. PREC. DE L'UTERUS ET DU VAGIN, NCA
N824	FISTULES INTESTINO-GEN. CHEZ LA FEMME, NCA	N939	SAIGNEMENT ANL. DE L'UTERUS ET DU VAGIN, SAI
N825	FISTULE GENITO-CUTANEE CHEZ LA FEMME	N990	INSUF. RENALE APRES UN ACTE
N828	FISTULES DE L'APP. GEN. DE LA FEMME, NCA	N991	RETREC. URETRAL APRES UN ACTE
N829	FISTULE DE L'APP. GEN. DE LA FEMME, SAI	N992	ADHERENCES VAGINALES POST-OP.
N830	KYSTE FOLLICULAIRE DE L'OVAIRE	N993	PROLAPSUS DE LA PAROI SUP. DU VAGIN APRES HYSTERECTOMIE
N831	KYSTE DU CORPS JAUNE	N994	ADHERENCES PELVI-PERIT. APRES UN ACTE
N832	KYSTES DE L'OVAIRE, NCA OU SAI	N995	MAUVAIS FCT. DE STOMIE DE L'APP. URIN.
N833	ATROPHIE ACQUISE DE L'OVAIRE ET DE LA TROMPE DE FALLOPE	N998	AUTRES AFF. DE L'APP. GEN-URIN. APRES UN ACTE
N834	PROLAPSUS ET HERNIE DE L'OVAIRE ET DE LA TROMPE DE FALLOPE	O080	INFECT. GENITO-PELV. CONSEC. A UN AVORT., UNE G.E.U. ET MOLE
N835	TORSION DE L'OVAIRE, DU PEDICULE OVARIEN ET DE LA TROMPE DE FALLOPE	O084	INSUF. RENALE CONSEC. A UN AVORT., UNE G.E.U. ET MOLE
N836	HEMATOSALPINX	O086	LES. ORG. ET TISSUS PELVIENS CONSEC. A UN AVORT., UNE G.E.U. ET MOLE
N837	HEMATOME DU LIG. LARGE	O230	INFECT. RENALES AU COURS DE LA GROSS.
N838	AFF. NON INFL. OVAIRE, TROMPE DE FALLOPE ET LIG. LARGE, NCA	O231	INFECT. VESICALES AU COURS DE LA GROSS.
N840	POLYPE DU CORPS DE L'UTERUS	O232	INFECT. URETRALES AU COURS DE LA GROSS.
N841	POLYPE DU COL DE L'UTERUS	O233	INFECT. D'AUTRES PARTIES DE L'APP. URIN. AU COURS DE LA GROSS.
N842	POLYPE DU VAGIN	O234	INFECT. SAI DE L'APP. URIN. AU COURS DE LA GROSS.
N843	POLYPE DE LA VULVE	O235	INFECT. DE L'APP. GEN. AU COURS DE LA GROSS.
N848	POLYPES D'AUTRES PARTIES DE L'APP. GEN. DE LA FEMME	O239	INFECT. DE L'APP. GEN-URIN. AU COURS DE LA GROSS., NCA OU SAI
N849	POLYPE DE L'APP. GEN. DE LA FEMME, SAI	O700	DECHIRURE OBST. DU PERINEE, DU 1ER DEGRE
N850	HYPERPLASIE GLANDULAIRE DE L'ENDOMETRE	O701	DECHIRURE OBST. DU PERINEE, DU 2EME DEGRE
N851	HYPERPLASIE ADENOMATEUSE DE L'ENDOMETRE	O702	DECHIRURE OBST. DU PERINEE, DU 3EME DEGRE
N852	HYPERTROPHIE DE L'UTERUS	O703	DECHIRURE OBST. DU PERINEE, DU 4EME DEGRE
N853	SUBINVOLUTION DE L'UTERUS	O709	DECHIRURE OBST. DU PERINEE, SAI
N854	MALPOSITION DE L'UTERUS	O710	RUPTURE DE L'UTERUS AVANT LE DEBUT DU TRAVAIL
N855	INVERSION DE L'UTERUS	O711	RUPTURE DE L'UTERUS PENDANT LE TRAVAIL
N856	SYNECHIE UTERINE	O712	INVERSION POST-PARTUM DE L'UTERUS
N857	HEMATOMETRIE	O713	DECHIRURE OBST. DU COL DE L'UTERUS
N858	AFF. DE L'UTERUS, NCA	O714	DECHIRURE OBST. VAGINALE HAUTE ISOLEE
N86	EROSION ET ECTROPION DU COL DE L'UTERUS	O715	LES. OBST. DES ORG. PELVIENS, NCA
N870	DYSPLASIE LEGERE DU COL DE L'UTERUS	O716	LES. OBST. INTERESSANT LES ARTIC. ET LES LIG. PELVIENS
N871	DYSPLASIE MOY. DU COL DE L'UTERUS	O717	HEMATOME PELVIEN D'ORIGINE OSBTETRICALE
N872	DYSPLASIE SEVERE DU COL DE L'UTERUS, NCA	O718	TRAUMA. OBST. PREC., NCA
N879	DYSPLASIE DU COL DE L'UTERUS, SAI	O719	TRAUMA. OBST., SAI
N880	LEUCOPLASIE DU COL DE L'UTERUS	O900	RUPTURE D'UNE SUTURE DE CESARIENNE
N881	DECHIRURE ANCIENNE DU COL DE L'UTERUS	O901	RUPTURE D'UNE SUTURE OBST. DU PERINEE
N882	RETREC. ET STENOSE DU COL DE L'UTERUS	O902	HEMATOME D'UNE PLAIE OBST.
N883	BEANCE DU COL DE L'UTERUS	O904	INSUF. RENALE AIG. DU POST-PARTUM
N884	ALLONGEMENT HYPERTROPHIQUE DU COL DE L'UTERUS		
N888	AFF. NON INFL. PREC. DU COL DE L'UTERUS, NCA		
N890	DYSPLASIE LEGERE DU VAGIN		
N891	DYSPLASIE MOY. DU VAGIN		
N892	DYSPLASIE SEVERE DU VAGIN, NCA		
N893	DYSPLASIE DU VAGIN, SAI		
N894	LEUCOPLASIE DU VAGIN		

0996	MAL. DE L'APP. DIG. COMPLIQ. LA GROSS, L'ACCOUCH. ET LA PUERP.	Q444	KYSTE CONG. DU CHOLEDOQUE
P150	TRAUMA. OBST. DU FOIE	Q445	MALF. CONG. DES VOIES BIL., NCA
P151	TRAUMA. OBST. DE LA RATE	Q446	MAL. KYSTIQUE DU FOIE
P540	HEMATEMESE NEONAT.	Q447	MALF. CONG. DU FOIE, NCA
P541	MELAENA NEONAT.	Q450	AGENESIE, APLASIE ET HYPOPLASIE DU PANCREAS
P542	HEMORR. RECTALE NEONAT.	Q451	PANCREAS ANNULAIRE
P543	HEMORR. GASTRO-INTEST. NEONAT., NCA	Q452	KYSTE PANCREATIQUE CONG.
P544	HEMORR. SURRENALIENNE NEONAT.	Q453	MALF. CONG. DU PANCREAS ET DU CANAL PANCREATIQUE, NCA
P546	HEMORR. VAGINALE NEONAT.	Q458	MALF. CONG. DE L'APP. DIG., NCA
P548	HEMORR. NEONAT. PREC., NCA	Q500	ABSENCE CONG. D'OVAIRE
P549	HEMORR. NEONAT., SAI	Q501	KYSTE OVARIEN AU COURS DU DEVELOP.
P75	ILEUS MECONIAL	Q502	TORSION CONG. DE L'OVAIRE
P760	SYND. DU BOUCHON MECONIAL	Q503	MALF. CONG. DE L'OVAIRE, NCA
P761	ILEUS TRANSIT. DU N.N.	Q504	KYSTE EMBRYONNAIRE DE LA TROMPE DE FALLOPE
P762	OCCLUSION INTEST. DUE A UN LAIT EPAISSI	Q505	KYSTE EMBRYONNAIRE DU LIG. LARGE
P768	OCCLUSIONS INTEST. PREC. DU N.N., NCA	Q506	MALF. CONG. DES TROMPES DE FALLOPE ET DES LIG. LARGES, NCA
P769	OCCLUSION INTEST. DU N.N., SAI	Q510	AGENESIE ET APLASIE DE L'UTERUS
P77	ENTEROCOLITE NECROSANTE DU N.N.	Q511	UTERUS DOUBLE AVEC DUPLICATION DU COL ET DU VAGIN
P780	PERFO. INTEST. PERINAT.	Q512	DUPLICATIONS DE L'UTERUS, NCA
P781	PERITONITES NEONAT., NCA	Q513	UTERUS BICORNE
P782	HEMATEMESE ET MELAENA NEONATALS DUS A UNE DEGLUTITION DE SANG MAT.	Q514	UTERUS UNICORNE
P783	DIARRHEE NEONAT.	Q515	AGENESIE ET APLASIE DU COL DE L'UTERUS
P788	AFF. PERINAT. PREC. DE L'APP. DIG., NCA	Q516	KYSTE EMBRYONNAIRE DU COL DE L'UTERUS
P789	AFF. PERINAT. DE L'APP. DIG., SAI	Q517	FISTULE CONG. UTERO-DIG. ET UTERO-URIN.
P960	INSUF. RENALE CONG.	Q518	MALF. CONG. DE L'UTERUS ET DU COL DE L'UTERUS, NCA
Q390	ATRESIE DE L'OESOPHAGE SAI	Q519	MALF. CONG. DE L'UTERUS ET DU COL DE L'UTERUS, SAI
Q391	ATRESIE DE L'OESOPHAGE AVEC FISTULE TRACHEO-OESOPHAGIENNE	Q520	ABSENCE CONG. DE VAGIN
Q392	FISTULE TRACHEO-OESOPHAGIENNE CONG.	Q521	DEDOUBLEMENT DU VAGIN
Q393	STENOSE ET RETREC. CONG. DE L'OESOPHAGE	Q522	FISTULE RECTO-VAGINALE CONG.
Q394	PTERYGION DE L'OESOPHAGE	Q523	IMPERFORATION DE L'HYMEN
Q395	DILATATION CONG. DE L'OESOPHAGE	Q524	MALF. CONG. DU VAGIN, NCA
Q396	DIVERTICULE CONG. OU SAI DE L'OESOPHAGE	Q525	FUSION DE LA VULVE
Q398	MALF. CONG. DE L'OESOPHAGE, NCA	Q526	MALF. CONG. DU CLITORIS
Q399	MALF. CONG. DE L'OESOPHAGE, SAI	Q527	MALF. CONG. DE LA VULVE, NCA
Q400	STENOSE HYPERTROPHIQUE CONG. DU PYLORE	Q528	MALF. CONG. PREC. DES ORG. GEN. DE LA FEMME, NCA
Q401	HERNIE HIATALE CONG.	Q529	MALF. CONG. DES ORG. GEN. DE LA FEMME, SAI
Q402	MALF. CONG. PREC. DE L'ESTOMAC, NCA	Q530	TESTICULE EN SITUATION ANL.
Q403	MALF. CONG. DE L'ESTOMAC, SAI	Q531	CRYPTORCHIDIE UNILAT.
Q408	MALF. CONG. PREC. DES VOIES DIG. SUP., NCA	Q532	CRYPTORCHIDIE BILAT.
Q410	ABSENCE, ATRESIE ET STENOSE CONG. DU DUODENUM	Q539	CRYPTORCHIDIE, SAI
Q411	ABSENCE, ATRESIE ET STENOSE CONG. DU JEJUNUM	Q540	HYPOSPADIAS BALANIQUE
Q412	ABSENCE, ATRESIE ET STENOSE CONG. DE L'ILEON	Q541	HYPOSPADIAS PENIEN
Q418	ABSENCE, ATRESIE, STENOSE CONG. DE LOC. PREC. DE L'INTEST. GRELE NCA	Q542	HYPOSPADIAS PENOSCROTAL
Q419	ABSENCE, ATRESIE ET STENOSE CONG. DE L'INTESTIN GRELE, LOC. SAI	Q543	HYPOSPADIAS PERINEAL
Q420	ABSENCE, ATRESIE ET STENOSE CONG. DU RECTUM, AVEC FISTULE	Q544	CHORDEE CONG.
Q421	ABSENCE, ATRESIE ET STENOSE CONG. DU RECTUM, SAI	Q548	HYPOSPADIAS, NCA
Q422	ABSENCE, ATRESIE ET STENOSE CONG. DE L'ANUS, AVEC FISTULE	Q549	HYPOSPADIAS, SAI
Q423	ABSENCE, ATRESIE ET STENOSE CONG. DE L'ANUS, SAI	Q550	ABSENCE CONG. ET APLASIE DU TESTICULE
Q428	ABSENCE, ATRESIE ET STENOSE CONG. DU COLON, LOC. NCA	Q551	HYPOPLASIE DU TESTICULE ET DU SCROTUM
Q429	ABSENCE, ATRESIE ET STENOSE CONG. DU COLON, LOC. SAI	Q552	MALF. CONG. DU TESTICULE ET DU SCROTUM, NCA
Q430	DIVERTICULE DE MECKEL	Q553	ATRESIE DU CANAL DEFERENT
Q431	MAL. DE HIRSCHSPRUNG	Q554	MALF. CONG. DEFERENT, EPIDIDYME, VESIC. SEMIN., PROSTATE, NCA
Q432	ANOM. FCT. CONG. DU COLON, NCA	Q555	ABSENCE ET APLASIE CONG. DU PENIS
Q433	MALF. CONG. DE FIXATION DE L'INTESTIN	Q556	MALF. CONG. DU PENIS, NCA
Q434	DUPLICATION DE L'INTESTIN	Q558	MALF. CONG. PREC. DES ORG. GEN. DE L'HOMME, NCA
Q435	ECTOPIE DE L'ANUS	Q559	MALF. CONG. DES ORG. GEN. DE L'HOMME, SAI
Q436	FISTULE CONG. DU RECTUM ET DE L'ANUS	Q560	HERMAPHRODISME, NCA
Q437	PERSISTANCE DU CLOAQUE	Q561	PSEUDO-HERMAPHRODISME MASCULIN, NCA
Q438	MALF. CONG. PREC. DE L'INTESTIN, NCA	Q562	PSEUDO-HERMAPHRODISME FEMININ, NCA
Q439	MALF. CONG. DE L'INTESTIN, SAI	Q563	PSEUDO-HERMAPHRODISME, SAI
Q440	AGENESIE, APLASIE ET HYPOPLASIE DE LA VESICULE BIL.	Q564	SEXE INDETERMINE, SAI
Q441	MALF. CONG. DE LA VESICULE BIL., NCA	Q600	AGENESIE RENALE, UNILAT.
Q442	ATRESIE DES VOIES BIL.	Q601	AGENESIE RENALE, BILAT.
Q443	STENOSE ET RETREC. CONG. DES VOIES BIL.	Q602	AGENESIE RENALE, SAI
		Q603	HYPOPLASIE RENALE UNILAT.
		Q604	HYPOPLASIE RENALE BILAT.
		Q605	HYPOPLASIE RENALE, SAI
		Q606	SYND. DE POTTER

Q610	KYSTE CONG. OU SAI DU REIN	S112	PLAIE OUV. AVEC ATTEINTE DU PHARYNX ET DE L'OESOPHAGE CERV.
Q611	REIN POLYKYSTIQUE, AUTOSOMIQUE RECESSIF	S360	LES. TRAUMA. DE LA RATE
Q612	REIN POLYKYSTIQUE, AUTOSOMIQUE DOMINANT	S3600	LES. TRAUMA. DE LA RATE, SANS PLAIE INTRA-ABDO.
Q613	REIN POLYKYSTIQUE, SAI	S3601	LES. TRAUMA. DE LA RATE, AVEC PLAIE INTRA-ABDO.
Q614	DYSPLASIE RENALE	S361	LES. TRAUMA. DU FOIE ET DE LA VESICULE BIL.
Q615	KYSTE MEDULLAIRE DU REIN	S3610	LES. TRAUMA. DU FOIE ET DE LA VESICULE BIL., SANS PLAIE INTRA-ABDO.
Q618	MAL. KYSTIQUES DU REIN, NCA	S3611	LES. TRAUMA. DU FOIE ET DE LA VESICULE BIL., AVEC PLAIE INTRA-ABDO.
Q619	MAL. KYSTIQUE DU REIN, SAI	S362	LES. TRAUMA. DU PANCREAS
Q620	HYDRONEPHROSE CONG.	S3620	LES. TRAUMA. DU PANCREAS, SANS PLAIE INTRA-ABDO.
Q621	ATRESIE ET STENOSE CONG. DE L'URETERE	S3621	LES. TRAUMA. DU PANCREAS, AVEC PLAIE INTRA-ABDO.
Q622	MEGA-URETERE CONG.	S363	LES. TRAUMA. DE L'ESTOMAC
Q623	ANOM. OBSTRU. DU BASSINET ET DE L'URETERE, NCA	S3630	LES. TRAUMA. DE L'ESTOMAC, SANS PLAIE INTRA-ABDO.
Q624	AGENESIE DE L'URETERE	S3631	LES. TRAUMA. DE L'ESTOMAC, AVEC PLAIE INTRA-ABDO.
Q625	DUPLICATION DE L'URETERE	S364	LES. TRAUMA. DE L'INTESTIN GRELE
Q626	MALPOSITION DE L'URETERE	S3640	LES. TRAUMA. DE L'INTESTIN GRELE, SANS PLAIE INTRA-ABDO.
Q627	REFLUX VESICO-URETERO-RENAL CONG.	S3641	LES. TRAUMA. DE L'INTESTIN GRELE, AVEC PLAIE INTRA-ABDO.
Q628	MALF. CONG. DE L'URETERE, NCA	S365	LES. TRAUMA. DU COLON
Q630	REIN SURNUMERAIRE	S3650	LES. TRAUMA. DU COLON, SANS PLAIE INTRA-ABDO.
Q631	REIN LOBULE, SOUDE ET EN FER A CHEVAL	S3651	LES. TRAUMA. DU COLON, AVEC PLAIE INTRA-ABDO.
Q632	REIN ECTOPIQUE	S366	LES. TRAUMA. DU RECTUM
Q633	REIN HYPERPLASIQUE ET GEANT	S3660	LES. TRAUMA. DU RECTUM, SANS PLAIE INTRA-ABDO.
Q638	MALF. CONG. PREC. DU REIN, NCA	S3661	LES. TRAUMA. DU RECTUM, AVEC PLAIE INTRA-ABDO.
Q639	MALF. CONG. DU REIN, SAI	S367	LES. TRAUMA. DE MULT. ORG. INTRA-ABDO.
Q640	EPIPADIAS	S3670	LES. TRAUMA. DE MULT. ORG. INTRA-ABDO., SANS PLAIE INTRA-ABDO.
Q641	EXSTROPHIE VESICALE	S3671	LES. TRAUMA. DE MULT. ORG. INTRA-ABDO., AVEC PLAIE INTRA-ABDO.
Q642	VALV. URETRALES POST. CONG.	S368	LES. TRAUMA. D'AUTRES ORG. INTRA-ABDO.
Q643	ATRESIE ET STENOSE CONG. DE L'URETRE ET DU COL DE LA VESSIE, NCA	S3680	LES. TRAUMA. D'AUTRES ORG. INTRA-ABDO., SANS PLAIE INTRA-ABDO.
Q644	MALF. DE L'OURAQUE	S3681	LES. TRAUMA. D'AUTRES ORG. INTRA-ABDO., AVEC PLAIE INTRA-ABDO.
Q645	ABSENCE CONG. DE LA VESSIE ET DE L'URETRE	S370	LES. TRAUMA. DU REIN
Q646	DIVERTICULE CONG. DE LA VESSIE	S3700	LES. TRAUMA. DU REIN, SANS PLAIE INTRA-ABDO.
Q647	MALF. CONG. DE LA VESSIE ET DE L'URETRE, NCA	S3701	LES. TRAUMA. DU REIN, AVEC PLAIE INTRA-ABDO.
Q648	MALF. CONG. PREC. DE L'APP. URIN., NCA	S371	LES. TRAUMA. DE L'URETERE
Q649	MALF. CONG. DE L'APP. URIN., SAI	S3710	LES. TRAUMA. DE L'URETERE, SANS PLAIE INTRA-ABDO.
Q792	EXOMPHALE	S3711	LES. TRAUMA. DE L'URETERE, AVEC PLAIE INTRA-ABDO.
Q890	MALF. CONG. DE LA RATE	S372	LES. TRAUMA. DE LA VESSIE
Q891	MALF. CONG. DES SURRENALES	S3720	LES. TRAUMA. DE LA VESSIE, SANS PLAIE INTRA-PELV.
Q892	MALF. CONG. DES AUTRES GLD. ENDOCRINES	S3721	LES. TRAUMA. DE LA VESSIE, AVEC PLAIE INTRA-PELV.
Q893	SITUS INVERSUS	S373	LES. TRAUMA. DE L'URETRE
R100	SYND. ABDO. AIG.	S3730	LES. TRAUMA. DE L'URETRE, SANS PLAIE INTRA-PELV.
R101	DOULEUR LOC. A LA PARTIE SUP. DE L'ABDO.	S3731	LES. TRAUMA. DE L'URETRE, AVEC PLAIE INTRA-PELV.
R102	DOULEUR PELVIENNE ET PERINEALE	S374	LES. TRAUMA. DE L'OVAIRE
R103	DOULEUR LOC. A D'AUTRES PARTIES INF. DE L'ABDO.	S3740	LES. TRAUMA. DE L'OVAIRE, SANS PLAIE INTRA-PELV.
R104	DOULEURS ABDO., NCA OU SAI	S3741	LES. TRAUMA. DE L'OVAIRE, AVEC PLAIE INTRA-PELV.
R12	PYROSIS	S375	LES. TRAUMA. DE LA TROMPE DE FALLOPE
R14	FLATULENCE ET TBL. APPARENTES	S3750	LES. TRAUMA. DE LA TROMPE DE FALLOPE, SANS PLAIE INTRA-PELV.
R15	INCONTINENCE DES MATIERES FECALES	S3751	LES. TRAUMA. DE LA TROMPE DE FALLOPE, AVEC PLAIE INTRA-PELV.
R160	HEPATOMEGALIE, NCA	S376	LES. TRAUMA. DE L'UTERUS
R161	SPLENOMEGALIE, NCA		
R162	HEPATOMEGALIE AVEC SPLENOMEGALIE, NCA		
R18	ASCITE		
R190	TUMEFACON ET MASSE INTRA-ABDO. ET PELVIENNES		
R191	BRUITS ABDO. ANX.		
R192	PERISTALTISME APPARENT		
R193	CONTRACTURE ABDO.		
R194	MODIF. DU TRANSIT INTEST.		
R195	ANOM. DES MATIERES FECALES, NCA		
R198	SYMPT. ET SIGNES PREC. RELAT. A L'APP. DIG. ET A L'ABDO., NCA		
R300	DYSURIE		
R301	TENESME VESICAL		
R309	MICTION DOULOUREUSE, SAI		
R31	HEMATURIE, SAI		
R32	INCONTINENCE URIN., SAI		
R33	RETENTION D'URINE		
R34	ANURIE ET OLIGURIE		
R35	POLYURIE		
R36	ÉCOULEMENT URETRAL		
R390	EXTRAVASATION D'URINE		
R391	TBL. DE LA MICTION, NCA		
R398	SYMPT. ET SIGNES RELAT. A L'APP. URIN., NCA OU SAI		
R572	CHOC SEPTIQUE		
S111	PLAIE OUV. AVEC ATTEINTE DE LA THYROÏDE		

S3760	LES. TRAUMA. DE L'UTERUS, SANS PLAIE INTRA-PELV.	T832	COMPLIC. MEC. D'UNE GREFFE D'ORG. URIN.
S3761	LES. TRAUMA. DE L'UTERUS, AVEC PLAIE INTRA-PELV.	T833	COMPLIC. MEC. D'UN DISPOSITIF INTRA-UTERIN CONTRACEPTIF
S377	LES. TRAUMA. DE MULT. ORG. PELV., URIN.	T834	COMPLIC. MEC. D'AUTRES PROTH., IMPL., GREF. DE L'APP. GEN.
S3770	LES. TRAUMA. DE MULT. ORG. PELV., URIN., SANS PLAIE INTRA-PELV.	T835	INFECT. ET REAC. INFL. DUES A PROTH., IMPL., GREF. DE L'APP. URIN.
S3771	LES. TRAUMA. DE MULT. ORG. PELV., URIN., AVEC PLAIE INTRA-PELV.	T836	INFECT. ET REAC. INFL. DUES A PROTH., IMPL., GREF. DE L'APP. GEN.
S37800	LES. TRAUMA. DE LA SURRENALE, SANS PLAIE INTRA-ABDO.	T854	COMPLIC. MEC. D'UNE PROTHESE ET D'UN IMPLANT MAMMAIRES
S37808	LES. TRAUMA. ORG. PELV., URIN. NCA, SAUF SURRENALE, SANS PLAIE	T8550	COMPLIC. MEC. DUE A DISPOSITIF IMPLANT. GASTR. OBESITE
S37810	LES. TRAUMA. DE LA SURRENALE, AVEC PLAIE INTRA-ABDO.	T8558	COMPLIC. MEC. DUE A D'AUTRES PROTH., IMPL., GREF. GASTR.-INTEST.
S37818	LES. TRAUMA. ORG. PELV., URIN. NCA, SAUF SURRENALE, AVEC PLAIE	T861	ECHEC ET REJET D'UNE GREFFE DE REIN
S380	ECRAS. DES ORG. GEN. EXT.	T864	ECHEC ET REJET D'UNE GREFFE DE FOIE
S3818	ECRAS. DE PARTIES NCA DE L'ABDO., LOMBES, BASSIN SAUF FESSE	Z4580	AJUST. D'UNE PROTHESE INT.URINAIRE
S390	LES. TRAUMA. DE TENDONS DE L'ABDO., LOMBES, BASSIN	Z4581	AJUST. D'UNE PROTHESE INT.GENITALE
S396	LES. TRAUMA. D'ORG. INTRA-ABDO. AVEC ORG. PELVIEN	Z465	AJUST. D'UNE ILEOSTOMIE ET AUTRES DISPOSITIFS INTEST.
S397	LES. TRAUMA. MULT. DE L'ABDO., LOMBES, BASSIN, NCA	Z466	AJUST. D'UN APP. URIN.
S398	LES. TRAUMA. PREC. DE L'ABDO., LOMBES, BASSIN, NCA	Z903	ABSENCE ACQUISE DE PARTIE D'ESTOMAC
T172	C.E. DANS LE PHARYNX	Z904	ABSENCE ACQUISE D'AUTRES PARTIES DE L'APP. DIG.
T181	C.E. DANS L'OESOPHAGE	Z905	ABSENCE ACQUISE DE REIN
T182	C.E. DANS L'ESTOMAC	Z906	ABSENCE ACQUISE D'AUTRES ORG. DES VOIES URIN.
T183	C.E. DANS L'INTESTIN GRELE	Z907	ABSENCE ACQUISE D'ORG. GEN.
T184	C.E. DANS LE COLON	Z940	GREFFE DE REIN
T185	C.E. DANS L'ANUS ET LE RECTUM	Z944	GREFFE DE FOIE
T188	C.E. DE LOC. AUTRES ET MULT. DANS LES VOIES DIG.	Z9480	GREFFE DE MOELLE OSSEUSE
T189	C.E. DANS LES VOIES DIG., PARTIE SAI	Z94800	AUTOGREFFE DE CELLULES SOUCHES HEMATOPOIETIQUES
T190	C.E. DANS L'URETRE	Z94802	ALLOGREFFE DE CELLULES SOUCHES HEMATOPOIETIQUES, DONNEUR PARENT
T191	C.E. DANS LA VESSIE	Z94803	ALLOGREFFE DE CELLULES SOUCHES HEMATOPOIETIQUES, DONNEUR NON PARENT
T192	C.E. DANS LA VULVE ET LE VAGIN	Z94804	ALLOGREFFE DE CELLULES SOUCHES HEMATOPOIETIQUES, GREFFON USP, DONNEUR NON PARENT
T193	C.E. DANS L'UTERUS	Z94809	ALLOGREFFE DE CELLULES SOUCHES HEMATOPOIETIQUES, AUTRES ET SAI
T198	C.E. DE LOC. AUTRES ET MULT. DANS LES VOIES GEN-URIN.	Z9481	GREFFE DE PANCREAS
T280	BRULURE DE LA BOUCHE ET DU PHARYNX	Z9482	GREFFE D'INTESTIN
T281	BRULURE DE L'OESOPHAGE	Z9488	GREFFE D'ORG. ET DE TISSUS NCA
T282	BRULURE D'AUTRES PARTIES DES VOIES DIG.	Z960	PRESENCE D'IMPLANTS UROGENITAUX
T283	BRULURE DES ORG. GEN-URIN. INT.	Z975	PRESENCE D'UN DISPOSITIF CONTRACEPTIF
T284	BRULURE DES ORG. INT., NCA OU SAI	Z980	DERIVATION INTEST. ET ANASTOMOSE
T285	CORROSION DE LA BOUCHE ET DU PHARYNX	Z992	DEPENDANCE ENVERS UNE DIALYSE RENALE
T286	CORROSION DE L'OESOPHAGE	Z992+0	DEPENDANCE ENVERS UNE HEMODIALYSE
T287	CORROSION D'AUTRES PARTIES DES VOIES DIG.	Z992+1	DEPENDANCE ENVERS UNE DIALYSE PERITONEALE
T288	CORROSION DES ORG. GEN-URIN. INT.	Z992+8	DEPENDANCE ENVERS UNE DIALYSE RENALE, NCA
T289	CORROSION DES ORG. INT., NCA OU SAI		
T795	ANURIE TRAUMA.		
T830	COMPLIC. MEC. D'UNE SONDE URIN.		
T831	COMPLIC. MEC. D'AUTRES PROTHESES ET IMPLANTS URIN.		

CMC 16

Affections non traumatiques du système ostéoarticulaire

Diagnostics d'entrée dans la CMC 16

A180	TUBERC. DES OS ET DES ARTIC.	M0011	ARTHRITE ET POLYARTHRITE A PNEUMO. - ARTIC. EPAULE
A544	INFECT. GONO. DU SYST. OSTEO-ARTIC. ET DES MUSCLES	M0012	ARTHRITE ET POLYARTHRITE A PNEUMO. - ARTIC. COUDE
A666	LES. OSTEO-ARTIC. PIANIQUES	M0013	ARTHRITE ET POLYARTHRITE A PNEUMO. - ARTIC. POIGNET
B331	MAL. DE LA ROSS RIVER	M0014	ARTHRITE ET POLYARTHRITE A PNEUMO. - ARTIC. MAIN
B453	CRYPTOCOCCOSE OSSEUSE	M0015	ARTHRITE ET POLYARTHRITE A PNEUMO. - HANCHE, SACR.IL.
B672	INFECT. OSSEUSE A ECHINOCOCCUS GRANULOSUS	M0016	ARTHRITE ET POLYARTHRITE A PNEUMO. - ARTIC. GENOU
C400	T.M. DE L'OMOPLATE ET DES OS LONGS DU MB. SUP.	M0017	ARTHRITE ET POLYARTHRITE A PNEUMO. - ARTIC. CHEV., PIED
C401	T.M. DES OS COURTS DU MB. SUP.	M0018	ARTHRITE ET POLYARTHRITE A PNEUMO. - ARTIC. AUTRES
C402	T.M. DES OS LONGS DU MB. INF.	M0019	ARTHRITE ET POLYARTHRITE A PNEUMO. - ARTIC. LOC. SAI
C403	T.M. DES OS COURTS DU MB. INF.	M002	ARTHRITES ET POLYARTH. A STREPTO., NCA
C408	T.M. A LOC. CONTIGUES DES OS ET DU CARTILAGE ARTIC. DES MB.	M0020	ARTHRITES ET POLYARTH. A STREPTO., NCA - SIEGES MULT.
C409	T.M. DES OS ET DU CARTILAGE ARTIC. D'UN MB., SAI	M0021	ARTHRITES ET POLYARTH. A STREPTO., NCA - ARTIC. EPAULE
C410	T.M. DES OS DU CRANE ET DE LA FACE	M0022	ARTHRITES ET POLYARTH. A STREPTO., NCA - ARTIC. COUDE
C411	T.M. DE LA MANDIBULE	M0023	ARTHRITES ET POLYARTH. A STREPTO., NCA - ARTIC. POIGNET
C412	T.M. DU RACHIS	M0024	ARTHRITES ET POLYARTH. A STREPTO., NCA - ARTIC. MAIN
C413	T.M. DES COTES, DU STERNUM ET DE LA CLAVICULE	M0025	ARTHRITES ET POLYARTH. A STREPTO., NCA - HANCHE, SACR.IL.
C414	T.M. DES OS DU PELVIS, DU SACRUM ET DU COCCYX	M0026	ARTHRITES ET POLYARTH. A STREPTO., NCA - ARTIC. GENOU
C418	T.M. A LOC. CONTIGUES DES OS ET DU CARTILAGE ARTIC.	M0027	ARTHRITES ET POLYARTH. A STREPTO., NCA - ARTIC. CHEV., PIED
C419	T.M. DES OS ET DU CARTILAGE ARTIC., SAI	M0028	ARTHRITES ET POLYARTH. A STREPTO., NCA - ARTIC. AUTRES
C795	T.M. IIRE. DES OS ET DE LA MOELLE OSSEUSE	M0029	ARTHRITES ET POLYARTH. A STREPTO., NCA - ARTIC. LOC. SAI
D160	T.B. DE L'OMOPLATE ET DES OS LONGS DU MB. SUP.	M008	ARTHRITE ET POLYARTH. DUE AUT. BACT. PREC.
D161	T.B. DES OS COURTS DU MB. SUP.	M0080	ARTHRITE ET POLYARTH. DUE AUT. BACT. PREC. - SIEGES MULT.
D162	T.B. DES OS LONGS DU MB. INF.	M0081	ARTHRITE ET POLYARTH. DUE AUT. BACT. PREC. - ARTIC. EPAULE
D163	T.B. DES OS COURTS DU MB. INF.	M0082	ARTHRITE ET POLYARTH. DUE AUT. BACT. PREC. - ARTIC. COUDE
D164	T.B. DES OS DU CRANE ET DE LA FACE	M0083	ARTHRITE ET POLYARTH. DUE AUT. BACT. PREC. - ARTIC. POIGNET
D165	T.B. DU MAXILLAIRE INF.	M0084	ARTHRITE ET POLYARTH. DUE AUT. BACT. PREC. - ARTIC. MAIN
D166	T.B. DU RACHIS	M0085	ARTHRITE ET POLYARTH. DUE AUT. BACT. PREC. - HANCHE, SAC.IL
D167	T.B. DES COTES, DU STERNUM ET DE LA CLAVICULE	M0086	ARTHRITE ET POLYARTH. DUE AUT. BACT. PREC. - ARTIC. GENOU
D168	T.B. DES OS DU BASSIN, DU SACRUM ET DU COCCYX	M0087	ARTHRITE ET POLYARTH. DUE AUT. BACT. PREC. - CHEV., PIED
D480	T. EV. IMPR., INC. DES OS ET DU CARTILAGE ARTIC.	M0088	ARTHRITE ET POLYARTH. DUE AUT. BACT. PREC. - ARTIC. AUTRES
G551	COMPRESSION RACINES, PLEX. NERV. AVEC ATTEINTES DISQUES INTERVERTEB.	M0089	ARTHRITE ET POLYARTH. DUE AUT. BACT. PREC. - ARTIC. LOC. SAI
G553	COMPRESSION RACINES, PLEX. NERV. AVEC AUTRES DORSOPATHIES	M009	ARTHRITE A BACT. PYOGENES, SAI
I00	RHUM. ARTIC. AIG., SANS MENTION D'ATTEINTE CARD.	M0090	ARTHRITE A BACT. PYOGENES, SAI - SIEGES MULT.
I898	ATTEINTES NON INFECT. PREC. DES VSSX. ET DES GGL. LYMPH., NCA	M0091	ARTHRITE A BACT. PYOGENES, SAI - ARTIC. EPAULE
M000	ARTHRITE ET POLYARTHRITE A STAPHYLO.	M0092	ARTHRITE A BACT. PYOGENES, SAI - ARTIC. COUDE
M0000	ARTHRITE ET POLYARTHRITE A STAPHYLO. - SIEGES MULT.	M0093	ARTHRITE A BACT. PYOGENES, SAI - ARTIC. POIGNET
M0001	ARTHRITE ET POLYARTHRITE A STAPHYLO. - ARTIC. EPAULE	M0094	ARTHRITE A BACT. PYOGENES, SAI - ARTIC. MAIN
M0002	ARTHRITE ET POLYARTHRITE A STAPHYLO. - ARTIC. COUDE	M0095	ARTHRITE A BACT. PYOGENES, SAI - HANCHE, SACR.IL.
M0003	ARTHRITE ET POLYARTHRITE A STAPHYLO. - ARTIC. POIGNET		
M0004	ARTHRITE ET POLYARTHRITE A STAPHYLO. - ARTIC. MAIN		
M0005	ARTHRITE ET POLYARTHRITE A STAPHYLO. - HANCHE, SACR.IL.		
M0006	ARTHRITE ET POLYARTHRITE A STAPHYLO. - ARTIC. GENOU		
M0007	ARTHRITE ET POLYARTHRITE A STAPHYLO. - ARTIC. CHEV., PIED		
M0008	ARTHRITE ET POLYARTHRITE A STAPHYLO. - ARTIC. AUTRES		
M0009	ARTHRITE ET POLYARTHRITE A STAPHYLO. - ARTIC. LOC. SAI		
M001	ARTHRITE ET POLYARTHRITE A PNEUMO.		
M0010	ARTHRITE ET POLYARTHRITE A PNEUMO. - SIEGES MULT.		

M0096	ARTHRITE A BACT. PYOGENES, SAI - ARTIC. GENOU	M0145	ARTHRITE AVEC LA RUBEOLE - HANCHE, SACR.IL.
M0097	ARTHRITE A BACT. PYOGENES, SAI - ARTIC. CHEV., PIED	M0146	ARTHRITE AVEC LA RUBEOLE - ARTIC. GENOU
M0098	ARTHRITE A BACT. PYOGENES, SAI - ARTIC. AUTRES	M0147	ARTHRITE AVEC LA RUBEOLE - ARTIC. CHEV., PIED
M0099	ARTHRITE A BACT. PYOGENES, SAI - ARTIC. LOC. SAI	M0148	ARTHRITE AVEC LA RUBEOLE - ARTIC. AUTRES
M010	ARTHRITE MENINGO.	M0149	ARTHRITE AVEC LA RUBEOLE - ARTIC. LOC. SAI
M0100	ARTHRITE MENINGO. - SIEGES MULT.	M015	ARTHRITE AVEC AUT. MAL. VIRALES CL. AILL.
M0101	ARTHRITE MENINGO. - ARTIC. EPAULE	M0150	ARTHRITE AVEC AUT. MAL. VIRALES CL. AILL. - SIEGES MULT.
M0102	ARTHRITE MENINGO. - ARTIC. COUDE	M0151	ARTHRITE AVEC AUT. MAL. VIRALES CL. AILL. - ARTIC. EPAULE
M0103	ARTHRITE MENINGO. - ARTIC. POIGNET	M0152	ARTHRITE AVEC AUT. MAL. VIRALES CL. AILL. - ARTIC. COUDE
M0104	ARTHRITE MENINGO. - ARTIC. MAIN	M0153	ARTHRITE AVEC AUT. MAL. VIRALES CL. AILL. - ARTIC. POIGNET
M0105	ARTHRITE MENINGO. - HANCHE, SACR.IL.	M0154	ARTHRITE AVEC AUT. MAL. VIRALES CL. AILL. - ARTIC. MAIN
M0106	ARTHRITE MENINGO. - ARTIC. GENOU	M0155	ARTHRITE AVEC AUT. MAL. VIRALES CL. AILL. - HANCHE, SACR.IL.
M0107	ARTHRITE MENINGO. - ARTIC. CHEV., PIED	M0156	ARTHRITE AVEC AUT. MAL. VIRALES CL. AILL. - ARTIC. GENOU
M0108	ARTHRITE MENINGO. - ARTIC. AUTRES	M0157	ARTHRITE AVEC AUT. MAL. VIRALES CL. AILL. - ARTIC. CHEV., PIED
M0109	ARTHRITE MENINGO. - ARTIC. LOC. SAI	M0158	ARTHRITE AVEC AUT. MAL. VIRALES CL. AILL. - ARTIC. AUTRES
M011	ARTHRITE TUBERC.	M0159	ARTHRITE AVEC AUT. MAL. VIRALES CL. AILL. - ARTIC. LOC. SAI
M0110	ARTHRITE TUBERC. - SIEGES MULT.	M016	ARTHRITE AVEC MYCOSES
M0111	ARTHRITE TUBERC. - ARTIC. EPAULE	M0160	ARTHRITE AVEC MYCOSES - SIEGES MULT.
M0112	ARTHRITE TUBERC. - ARTIC. COUDE	M0161	ARTHRITE AVEC MYCOSES - ARTIC. EPAULE
M0113	ARTHRITE TUBERC. - ARTIC. POIGNET	M0162	ARTHRITE AVEC MYCOSES - ARTIC. COUDE
M0114	ARTHRITE TUBERC. - ARTIC. MAIN	M0163	ARTHRITE AVEC MYCOSES - ARTIC. POIGNET
M0115	ARTHRITE TUBERC. - HANCHE, SACR.IL.	M0164	ARTHRITE AVEC MYCOSES - ARTIC. MAIN
M0116	ARTHRITE TUBERC. - ARTIC. GENOU	M0165	ARTHRITE AVEC MYCOSES - HANCHE, SACR.IL.
M0117	ARTHRITE TUBERC. - ARTIC. CHEV., PIED	M0166	ARTHRITE AVEC MYCOSES - ARTIC. GENOU
M0118	ARTHRITE TUBERC. - ARTIC. AUTRES	M0167	ARTHRITE AVEC MYCOSES - ARTIC. CHEV., PIED
M0119	ARTHRITE TUBERC. - ARTIC. LOC. SAI	M0168	ARTHRITE AVEC MYCOSES - ARTIC. AUTRES
M012	ARTHRITE AVEC LA MAL. DE LYME	M0169	ARTHRITE AVEC MYCOSES - ARTIC. LOC. SAI
M0120	ARTHRITE AVEC LA MAL. DE LYME - SIEGES MULT.	M018	ARTHRITE AVEC AUT. MAL. INFECT. ET PARA. CL. AILL.
M0121	ARTHRITE AVEC LA MAL. DE LYME - ARTIC. EPAULE	M0180	ARTHRITE AVEC AUT. MAL. INFECT. ET PARA. CL. AILL. - SIEGES MULT.
M0122	ARTHRITE AVEC LA MAL. DE LYME - ARTIC. COUDE	M0181	ARTHRITE AVEC AUT. MAL. INFECT. ET PARA. CL. AILL. - ARTIC. EPAULE
M0123	ARTHRITE AVEC LA MAL. DE LYME - ARTIC. POIGNET	M0182	ARTHRITE AVEC AUT. MAL. INFECT. ET PARA. CL. AILL. - ARTIC. COUDE
M0124	ARTHRITE AVEC LA MAL. DE LYME - ARTIC. MAIN	M0183	ARTHRITE AVEC AUT. MAL. INFECT. ET PARA. CL. AILL. - ARTIC. POIGNET
M0125	ARTHRITE AVEC LA MAL. DE LYME - HANCHE, SACR.IL.	M0184	ARTHRITE AVEC AUT. MAL. INFECT. ET PARA. CL. AILL. - ARTIC. MAIN
M0126	ARTHRITE AVEC LA MAL. DE LYME - ARTIC. GENOU	M0185	ARTHRITE AVEC AUT. MAL. INFECT. ET PARA. CL. AILL. - HANCHE, SACR.IL.
M0127	ARTHRITE AVEC LA MAL. DE LYME - ARTIC. CHEV., PIED	M0186	ARTHRITE AVEC AUT. MAL. INFECT. ET PARA. CL. AILL. - ARTIC. GENOU
M0128	ARTHRITE AVEC LA MAL. DE LYME - ARTIC. AUTRES	M0187	ARTHRITE AVEC AUT. MAL. INFECT. ET PARA. CL. AILL. - CHEV., PIED
M0129	ARTHRITE AVEC LA MAL. DE LYME - ARTIC. LOC. SAI	M0188	ARTHRITE AVEC AUT. MAL. INFECT. ET PARA. CL. AILL. - ARTIC. AUTRES
M013	ARTHRITE AVEC AUTRES MAL. BACT. CL. AILL.	M0189	ARTHRITE AVEC AUT. MAL. INFECT. ET PARA. CL. AILL. - ARTIC. LOC. SAI
M0130	ARTHRITE AVEC AUTRES MAL. BACT. CL. AILL. - SIEGES MULT.	M020	ARTHROPATHIE APRES DERIVATION INTEST.
M0131	ARTHRITE AVEC AUTRES MAL. BACT. CL. AILL. - ARTIC. EPAULE	M0200	ARTHROPATHIE APRES DERIVATION INTEST. - SIEGES MULT.
M0132	ARTHRITE AVEC AUTRES MAL. BACT. CL. AILL. - ARTIC. COUDE	M0201	ARTHROPATHIE APRES DERIVATION INTEST. - ARTIC. EPAULE
M0133	ARTHRITE AVEC AUTRES MAL. BACT. CL. AILL. - ARTIC. POIGNET	M0202	ARTHROPATHIE APRES DERIVATION INTEST. - ARTIC. COUDE
M0134	ARTHRITE AVEC AUTRES MAL. BACT. CL. AILL. - ARTIC. MAIN	M0203	ARTHROPATHIE APRES DERIVATION INTEST. - ARTIC. POIGNET
M0135	ARTHRITE AVEC AUTRES MAL. BACT. CL. AILL. - HANCHE, SACR.IL.	M0204	ARTHROPATHIE APRES DERIVATION INTEST. - ARTIC. MAIN
M0136	ARTHRITE AVEC AUTRES MAL. BACT. CL. AILL. - ARTIC. GENOU	M0205	ARTHROPATHIE APRES DERIVATION INTEST. - HANCHE, SACR.IL.
M0137	ARTHRITE AVEC AUTRES MAL. BACT. CL. AILL. - ARTIC. CHEV., PIED	M0206	ARTHROPATHIE APRES DERIVATION INTEST. - ARTIC. GENOU
M0138	ARTHRITE AVEC AUTRES MAL. BACT. CL. AILL. - ARTIC. AUTRES	M0207	ARTHROPATHIE APRES DERIVATION INTEST. - ARTIC. CHEV., PIED
M0139	ARTHRITE AVEC AUTRES MAL. BACT. CL. AILL. - ARTIC. LOC. SAI		
M014	ARTHRITE AVEC LA RUBEOLE		
M0140	ARTHRITE AVEC LA RUBEOLE - SIEGES MULT.		
M0141	ARTHRITE AVEC LA RUBEOLE - ARTIC. EPAULE		
M0142	ARTHRITE AVEC LA RUBEOLE - ARTIC. COUDE		
M0143	ARTHRITE AVEC LA RUBEOLE - ARTIC. POIGNET		
M0144	ARTHRITE AVEC LA RUBEOLE - ARTIC. MAIN		

M0208	ARTHROPATHIE APRES DERIVATION INTEST. - ARTIC. AUTRES	M0285	ARTHROPATHIES REACTIONNELLES, NCA - HANCHE, SACR.IL.
M0209	ARTHROPATHIE APRES DERIVATION INTEST. - ARTIC. LOC. SAI	M0286	ARTHROPATHIES REACTIONNELLES, NCA - ARTIC. GENOU
M021	ARTHROPATHIE POST-DYSENTERIQUE	M0287	ARTHROPATHIES REACTIONNELLES, NCA - ARTIC. CHEV., PIED
M0210	ARTHROPATHIE POST-DYSENTERIQUE - SIEGES MULT.	M0288	ARTHROPATHIES REACTIONNELLES, NCA - ARTIC. AUTRES
M0211	ARTHROPATHIE POST-DYSENTERIQUE - ARTIC. EPAULE	M0289	ARTHROPATHIES REACTIONNELLES, NCA - ARTIC. LOC. SAI
M0212	ARTHROPATHIE POST-DYSENTERIQUE - ARTIC. COUDE	M029	ARTHROPATHIE REACTIONNELLE, SAI
M0213	ARTHROPATHIE POST-DYSENTERIQUE - ARTIC. POIGNET	M0290	ARTHROPATHIE REACTIONNELLE, SAI - SIEGES MULT.
M0214	ARTHROPATHIE POST-DYSENTERIQUE - ARTIC. MAIN	M0291	ARTHROPATHIE REACTIONNELLE, SAI - ARTIC. EPAULE
M0215	ARTHROPATHIE POST-DYSENTERIQUE - HANCHE, SACR.IL.	M0292	ARTHROPATHIE REACTIONNELLE, SAI - ARTIC. COUDE
M0216	ARTHROPATHIE POST-DYSENTERIQUE - ARTIC. GENOU	M0293	ARTHROPATHIE REACTIONNELLE, SAI - ARTIC. POIGNET
M0217	ARTHROPATHIE POST-DYSENTERIQUE - ARTIC. CHEV., PIED	M0294	ARTHROPATHIE REACTIONNELLE, SAI - ARTIC. MAIN
M0218	ARTHROPATHIE POST-DYSENTERIQUE - ARTIC. AUTRES	M0295	ARTHROPATHIE REACTIONNELLE, SAI - HANCHE, SACR.IL.
M0219	ARTHROPATHIE POST-DYSENTERIQUE - ARTIC. LOC. SAI	M0296	ARTHROPATHIE REACTIONNELLE, SAI - ARTIC. GENOU
M022	ARTHROPATHIE POST-VACCINALE	M0297	ARTHROPATHIE REACTIONNELLE, SAI - ARTIC. CHEV., PIED
M0220	ARTHROPATHIE POST-VACCINALE - SIEGES MULT.	M0298	ARTHROPATHIE REACTIONNELLE, SAI - ARTIC. AUTRES
M0221	ARTHROPATHIE POST-VACCINALE - ARTIC. EPAULE	M0299	ARTHROPATHIE REACTIONNELLE, SAI - ARTIC. LOC. SAI
M0222	ARTHROPATHIE POST-VACCINALE - ARTIC. COUDE	M030	ARTHRITE POST-MENINGO.
M0223	ARTHROPATHIE POST-VACCINALE - ARTIC. POIGNET	M0300	ARTHRITE POST-MENINGO. - SIEGES MULT.
M0224	ARTHROPATHIE POST-VACCINALE - ARTIC. MAIN	M0301	ARTHRITE POST-MENINGO. - ARTIC. EPAULE
M0225	ARTHROPATHIE POST-VACCINALE - HANCHE, SACR.IL.	M0302	ARTHRITE POST-MENINGO. - ARTIC. COUDE
M0226	ARTHROPATHIE POST-VACCINALE - ARTIC. GENOU	M0303	ARTHRITE POST-MENINGO. - ARTIC. POIGNET
M0227	ARTHROPATHIE POST-VACCINALE - ARTIC. CHEV., PIED	M0304	ARTHRITE POST-MENINGO. - ARTIC. MAIN
M0228	ARTHROPATHIE POST-VACCINALE - ARTIC. AUTRES	M0305	ARTHRITE POST-MENINGO. - HANCHE, SACR.IL.
M0229	ARTHROPATHIE POST-VACCINALE - ARTIC. LOC. SAI	M0306	ARTHRITE POST-MENINGO. - ARTIC. GENOU
M023	SYND. OCULO-URETRO-SYNOVIAL	M0307	ARTHRITE POST-MENINGO. - ARTIC. CHEV., PIED
M0230	SYND. OCULO-URETRO-SYNOVIAL - SIEGES MULT.	M0308	ARTHRITE POST-MENINGO. - ARTIC. AUTRES
M0231	SYND. OCULO-URETRO-SYNOVIAL - ARTIC. EPAULE	M0309	ARTHRITE POST-MENINGO. - ARTIC. LOC. SAI
M0232	SYND. OCULO-URETRO-SYNOVIAL - ARTIC. COUDE	M031	ARTHROPATHIE SYPHILITIQUE POST-INFECT.
M0233	SYND. OCULO-URETRO-SYNOVIAL - ARTIC. POIGNET	M0310	ARTHROPATHIE SYPHILITIQUE POST-INFECT. - SIEGES MULT.
M0234	SYND. OCULO-URETRO-SYNOVIAL - ARTIC. MAIN	M0311	ARTHROPATHIE SYPHILITIQUE POST-INFECT. - ARTIC. EPAULE
M0235	SYND. OCULO-URETRO-SYNOVIAL - HANCHE, SACR.IL.	M0312	ARTHROPATHIE SYPHILITIQUE POST-INFECT. - ARTIC. COUDE
M0236	SYND. OCULO-URETRO-SYNOVIAL - ARTIC. GENOU	M0313	ARTHROPATHIE SYPHILITIQUE POST-INFECT. - ARTIC. POIGNET
M0237	SYND. OCULO-URETRO-SYNOVIAL - ARTIC. CHEV., PIED	M0314	ARTHROPATHIE SYPHILITIQUE POST-INFECT. - ARTIC. MAIN
M0238	SYND. OCULO-URETRO-SYNOVIAL - ARTIC. AUTRES	M0315	ARTHROPATHIE SYPHILITIQUE POST-INFECT. - HANCHE, SACR.IL.
M0239	SYND. OCULO-URETRO-SYNOVIAL - ARTIC. LOC. SAI	M0316	ARTHROPATHIE SYPHILITIQUE POST-INFECT. - ARTIC. GENOU
M028	ARTHROPATHIES REACTIONNELLES, NCA	M0317	ARTHROPATHIE SYPHILITIQUE POST-INFECT. - ARTIC. CHEV., PIED
M0280	ARTHROPATHIES REACTIONNELLES, NCA - SIEGES MULT.	M0318	ARTHROPATHIE SYPHILITIQUE POST-INFECT. - ARTIC. AUTRES
M0281	ARTHROPATHIES REACTIONNELLES, NCA - ARTIC. EPAULE	M0319	ARTHROPATHIE SYPHILITIQUE POST-INFECT. - ARTIC. LOC. SAI
M0282	ARTHROPATHIES REACTIONNELLES, NCA - ARTIC. COUDE	M032	ARTHROPATHIES POST-INF. NCA, AVEC MAL. CL. AILL.
M0283	ARTHROPATHIES REACTIONNELLES, NCA - ARTIC. POIGNET	M0320	ARTHROPATHIES POST-INF. NCA, AVEC MAL. CL. AILL. - SIEGES MULT.
M0284	ARTHROPATHIES REACTIONNELLES, NCA - ARTIC. MAIN	M0321	ARTHROPATHIES POST-INF. NCA, AVEC MAL. CL. AILL. - ARTIC. EPAULE
		M0322	ARTHROPATHIES POST-INF. NCA, AVEC MAL. CL. AILL. - ARTIC. COUDE
		M0323	ARTHROPATHIES POST-INF. NCA, AVEC MAL. CL. AILL. - ARTIC. POIGNET
		M0324	ARTHROPATHIES POST-INF. NCA, AVEC MAL. CL. AILL. - ARTIC. MAIN
		M0325	ARTHROPATHIES POST-INF. NCA, AVEC MAL. CL. AILL. - HANCHE, SACR.IL.
		M0326	ARTHROPATHIES POST-INF. NCA, AVEC MAL. CL. AILL. - ARTIC. GENOU

M0327	ARTHROPATHIES POST-INF. NCA, AVEC MAL. CL. AILL. - ARTIC. CHEV., PIED	M0537	POLYARTHRITE RHUMAT. AVEC ATT. AUT. ORG. ET APP. - ARTIC. CHEV., PIED
M0328	ARTHROPATHIES POST-INF. NCA, AVEC MAL. CL. AILL. - ARTIC. AUTRES	M0538	POLYARTHRITE RHUMAT. AVEC ATT. AUT. ORG. ET APP. - ARTIC. AUTRES
M0329	ARTHROPATHIES POST-INF. NCA, AVEC MAL. CL. AILL. - ARTIC. LOC. SAI	M0539	POLYARTHRITE RHUMAT. AVEC ATT. AUT. ORG. ET APP. - ARTIC. LOC. SAI
M036	ARTHROPATHIE REACT. AVEC AUT. MAL. CL. AILL.	M058	POLYARTHRITES RHUMATOIDES SEROPOSITIVES, NCA
M0360	ARTHROPATHIE REACT. AVEC AUT. MAL. CL. AILL. - SIEGES MULT.	M0580	POLYARTHRITES RHUMATOIDES SEROPOSITIVES, NCA - SIEGES MULT.
M0361	ARTHROPATHIE REACT. AVEC AUT. MAL. CL. AILL. - ARTIC. EPAULE	M0581	POLYARTHRITES RHUMATOIDES SEROPOSITIVES, NCA - ARTIC. EPAULE
M0362	ARTHROPATHIE REACT. AVEC AUT. MAL. CL. AILL. - ARTIC. COUDE	M0582	POLYARTHRITES RHUMATOIDES SEROPOSITIVES, NCA - ARTIC. COUDE
M0363	ARTHROPATHIE REACT. AVEC AUT. MAL. CL. AILL. - ARTIC. POIGNET	M0583	POLYARTHRITES RHUMATOIDES SEROPOSITIVES, NCA - ARTIC. POIGNET
M0364	ARTHROPATHIE REACT. AVEC AUT. MAL. CL. AILL. - ARTIC. MAIN	M0584	POLYARTHRITES RHUMATOIDES SEROPOSITIVES, NCA - ARTIC. MAIN
M0365	ARTHROPATHIE REACT. AVEC AUT. MAL. CL. AILL. - HANCHE, SACR.IL.	M0585	POLYARTHRITES RHUMATOIDES SEROPOSITIVES, NCA - HANCHE, SACR.IL.
M0366	ARTHROPATHIE REACT. AVEC AUT. MAL. CL. AILL. - ARTIC. GENOU	M0586	POLYARTHRITES RHUMATOIDES SEROPOSITIVES, NCA - ARTIC. GENOU
M0367	ARTHROPATHIE REACT. AVEC AUT. MAL. CL. AILL. - ARTIC. CHEV., PIED	M0587	POLYARTHRITES RHUMATOIDES SEROPOSITIVES, NCA - ARTIC. CHEV., PIED
M0368	ARTHROPATHIE REACT. AVEC AUT. MAL. CL. AILL. - ARTIC. AUTRES	M0588	POLYARTHRITES RHUMATOIDES SEROPOSITIVES, NCA - ARTIC. AUTRES
M0369	ARTHROPATHIE REACT. AVEC AUT. MAL. CL. AILL. - ARTIC. LOC. SAI	M0589	POLYARTHRITES RHUMATOIDES SEROPOSITIVES, NCA - ARTIC. LOC. SAI
M050	SYND. DE FELTY	M059	POLYARTHRITE RHUMATOIDE SEROPOSITIVE, SAI
M0500	SYND. DE FELTY - SIEGES MULT.	M0590	POLYARTHRITE RHUMATOIDE SEROPOSITIVE, SAI - SIEGES MULT.
M0501	SYND. DE FELTY - ARTIC. EPAULE	M0591	POLYARTHRITE RHUMATOIDE SEROPOSITIVE, SAI - ARTIC. EPAULE
M0502	SYND. DE FELTY - ARTIC. COUDE	M0592	POLYARTHRITE RHUMATOIDE SEROPOSITIVE, SAI - ARTIC. COUDE
M0503	SYND. DE FELTY - ARTIC. POIGNET	M0593	POLYARTHRITE RHUMATOIDE SEROPOSITIVE, SAI - ARTIC. POIGNET
M0504	SYND. DE FELTY - ARTIC. MAIN	M0594	POLYARTHRITE RHUMATOIDE SEROPOSITIVE, SAI - ARTIC. MAIN
M0505	SYND. DE FELTY - HANCHE, SACR.IL.	M0595	POLYARTHRITE RHUMATOIDE SEROPOSITIVE, SAI - HANCHE, SACR.IL.
M0506	SYND. DE FELTY - ARTIC. GENOU	M0596	POLYARTHRITE RHUMATOIDE SEROPOSITIVE, SAI - ARTIC. GENOU
M0507	SYND. DE FELTY - ARTIC. CHEV., PIED	M0597	POLYARTHRITE RHUMATOIDE SEROPOSITIVE, SAI - ARTIC. CHEV., PIED
M0508	SYND. DE FELTY - ARTIC. AUTRES	M0598	POLYARTHRITE RHUMATOIDE SEROPOSITIVE, SAI - ARTIC. AUTRES
M0509	SYND. DE FELTY - ARTIC. LOC. SAI	M0599	POLYARTHRITE RHUMATOIDE SEROPOSITIVE, SAI - ARTIC. LOC. SAI
M051	MAL. PULM. RHUMATOIDE	M060	POLYARTHRITE RHUMATOIDE SERONEGATIVE
M0510	MAL. PULM. RHUMATOIDE - SIEGES MULT.	M0600	POLYARTHRITE RHUMATOIDE SERONEGATIVE - SIEGES MULT.
M0511	MAL. PULM. RHUMATOIDE - ARTIC. EPAULE	M0601	POLYARTHRITE RHUMATOIDE SERONEGATIVE - ARTIC. EPAULE
M0512	MAL. PULM. RHUMATOIDE - ARTIC. COUDE	M0602	POLYARTHRITE RHUMATOIDE SERONEGATIVE - ARTIC. COUDE
M0513	MAL. PULM. RHUMATOIDE - ARTIC. POIGNET	M0603	POLYARTHRITE RHUMATOIDE SERONEGATIVE - ARTIC. POIGNET
M0514	MAL. PULM. RHUMATOIDE - ARTIC. MAIN	M0604	POLYARTHRITE RHUMATOIDE SERONEGATIVE - ARTIC. MAIN
M0515	MAL. PULM. RHUMATOIDE - HANCHE, SACR.IL.	M0605	POLYARTHRITE RHUMATOIDE SERONEGATIVE - HANCHE, SACR.IL.
M0516	MAL. PULM. RHUMATOIDE - ARTIC. GENOU	M0606	POLYARTHRITE RHUMATOIDE SERONEGATIVE - ARTIC. GENOU
M0517	MAL. PULM. RHUMATOIDE - ARTIC. CHEV., PIED	M0607	POLYARTHRITE RHUMATOIDE SERONEGATIVE - ARTIC. CHEV., PIED
M0518	MAL. PULM. RHUMATOIDE - ARTIC. AUTRES	M0608	POLYARTHRITE RHUMATOIDE SERONEGATIVE - ARTIC. AUTRES
M0519	MAL. PULM. RHUMATOIDE - ARTIC. LOC. SAI	M0609	POLYARTHRITE RHUMATOIDE SERONEGATIVE - ARTIC. LOC. SAI
M052	VASCULARITE RHUMATOIDE	M061	MAL. DE STILL SURVENANT CHEZ L'ADULTE
M0520	VASCULARITE RHUMATOIDE - SIEGES MULT.	M0610	MAL. DE STILL SURVENANT CHEZ L'ADULTE - SIEGES MULT.
M0521	VASCULARITE RHUMATOIDE - ARTIC. EPAULE	M0611	MAL. DE STILL SURVENANT CHEZ L'ADULTE - ARTIC. EPAULE
M0522	VASCULARITE RHUMATOIDE - ARTIC. COUDE	M0612	MAL. DE STILL SURVENANT CHEZ L'ADULTE - ARTIC. COUDE
M0523	VASCULARITE RHUMATOIDE - ARTIC. POIGNET		
M0524	VASCULARITE RHUMATOIDE - ARTIC. MAIN		
M0525	VASCULARITE RHUMATOIDE - HANCHE, SACR.IL.		
M0526	VASCULARITE RHUMATOIDE - ARTIC. GENOU		
M0527	VASCULARITE RHUMATOIDE - ARTIC. CHEV., PIED		
M0528	VASCULARITE RHUMATOIDE - ARTIC. AUTRES		
M0529	VASCULARITE RHUMATOIDE - ARTIC. LOC. SAI		
M053	POLYARTHRITE RHUMAT. AVEC ATT. AUT. ORG. ET APP.		
M0530	POLYARTHRITE RHUMAT. AVEC ATT. AUT. ORG. ET APP. - SIEGES MULT.		
M0531	POLYARTHRITE RHUMAT. AVEC ATT. AUT. ORG. ET APP. - ARTIC. EPAULE		
M0532	POLYARTHRITE RHUMAT. AVEC ATT. AUT. ORG. ET APP. - ARTIC. COUDE		
M0533	POLYARTHRITE RHUMAT. AVEC ATT. AUT. ORG. ET APP. - ARTIC. POIGNET		
M0534	POLYARTHRITE RHUMAT. AVEC ATT. AUT. ORG. ET APP. - ARTIC. MAIN		
M0535	POLYARTHRITE RHUMAT. AVEC ATT. AUT. ORG. ET APP. - HANCHE, SACR.IL.		
M0536	POLYARTHRITE RHUMAT. AVEC ATT. AUT. ORG. ET APP. - ARTIC. GENOU		

M0613	MAL. DE STILL SURVENANT CHEZ L'ADULTE - ARTIC. POIGNET	M0695	POLYARTHRITE RHUMATOIDE, SAI - HANCHE, SACR.IL.
M0614	MAL. DE STILL SURVENANT CHEZ L'ADULTE - ARTIC. MAIN	M0696	POLYARTHRITE RHUMATOIDE, SAI - ARTIC. GENOU
M0615	MAL. DE STILL SURVENANT CHEZ L'ADULTE - HANCHE, SACR.IL.	M0697	POLYARTHRITE RHUMATOIDE, SAI - ARTIC. CHEV., PIED
M0616	MAL. DE STILL SURVENANT CHEZ L'ADULTE - ARTIC. GENOU	M0698	POLYARTHRITE RHUMATOIDE, SAI - ARTIC. AUTRES
M0617	MAL. DE STILL SURVENANT CHEZ L'ADULTE - ARTIC. CHEV., PIED	M0699	POLYARTHRITE RHUMATOIDE, SAI - ARTIC. LOC. SAI
M0618	MAL. DE STILL SURVENANT CHEZ L'ADULTE - ARTIC. AUTRES	M070	ARTHROPATHIE PSORIASIQUE DIST. INTERPHAL.
M0619	MAL. DE STILL SURVENANT CHEZ L'ADULTE - ARTIC. LOC. SAI	M0700	ARTHROPATHIE PSORIASIQUE DIST. INTERPHAL. - SIEGES MULT.
M062	BURSITE RHUMATOIDE	M0704	ARTHROPATHIE PSORIASIQUE DIST. INTERPHAL. - ARTIC. MAIN
M0620	BURSITE RHUMATOIDE - SIEGES MULT.	M0707	ARTHROPATHIE PSORIASIQUE DIST. INTERPHAL. - ARTIC. CHEV., PIED
M0621	BURSITE RHUMATOIDE - ARTIC. EPAULE	M0709	ARTHROPATHIE PSORIASIQUE DIST. INTERPHAL. - ARTIC. LOC. SAI
M0622	BURSITE RHUMATOIDE - ARTIC. COUDE	M071	ARTHRITE MUTILANTE
M0623	BURSITE RHUMATOIDE - ARTIC. POIGNET	M0710	ARTHRITE MUTILANTE - SIEGES MULT.
M0624	BURSITE RHUMATOIDE - ARTIC. MAIN	M0711	ARTHRITE MUTILANTE - ARTIC. EPAULE
M0625	BURSITE RHUMATOIDE - HANCHE, SACR.IL.	M0712	ARTHRITE MUTILANTE - ARTIC. COUDE
M0626	BURSITE RHUMATOIDE - ARTIC. GENOU	M0713	ARTHRITE MUTILANTE - ARTIC. POIGNET
M0627	BURSITE RHUMATOIDE - ARTIC. CHEV., PIED	M0714	ARTHRITE MUTILANTE - ARTIC. MAIN
M0628	BURSITE RHUMATOIDE - ARTIC. AUTRES	M0715	ARTHRITE MUTILANTE - HANCHE, SACR.IL.
M0629	BURSITE RHUMATOIDE - ARTIC. LOC. SAI	M0716	ARTHRITE MUTILANTE - ARTIC. GENOU
M063	NODULE RHUMATOIDE	M0717	ARTHRITE MUTILANTE - ARTIC. CHEV., PIED
M0630	NODULE RHUMATOIDE - SIEGES MULT.	M0718	ARTHRITE MUTILANTE - ARTIC. AUTRES
M0631	NODULE RHUMATOIDE - ARTIC. EPAULE	M0719	ARTHRITE MUTILANTE - ARTIC. LOC. SAI
M0632	NODULE RHUMATOIDE - ARTIC. COUDE	M072	SPONDYLITE PSORIASIQUE
M0633	NODULE RHUMATOIDE - ARTIC. POIGNET	M0728	SPONDYLITE PSORIASIQUE - ARTIC. AUTRES
M0634	NODULE RHUMATOIDE - ARTIC. MAIN	M073	ARTHROPATHIES PSORIASIQUES, NCA
M0635	NODULE RHUMATOIDE - HANCHE, SACR.IL.	M0730	ARTHROPATHIES PSORIASIQUES, NCA - SIEGES MULT.
M0636	NODULE RHUMATOIDE - ARTIC. GENOU	M0731	ARTHROPATHIES PSORIASIQUES, NCA - ARTIC. EPAULE
M0637	NODULE RHUMATOIDE - ARTIC. CHEV., PIED	M0732	ARTHROPATHIES PSORIASIQUES, NCA - ARTIC. COUDE
M0638	NODULE RHUMATOIDE - ARTIC. AUTRES	M0733	ARTHROPATHIES PSORIASIQUES, NCA - ARTIC. POIGNET
M0639	NODULE RHUMATOIDE - ARTIC. LOC. SAI	M0734	ARTHROPATHIES PSORIASIQUES, NCA - ARTIC. MAIN
M064	POLYARTHROPATHIE INFL.	M0735	ARTHROPATHIES PSORIASIQUES, NCA - HANCHE, SACR.IL.
M0640	POLYARTHROPATHIE INFL. - SIEGES MULT.	M0736	ARTHROPATHIES PSORIASIQUES, NCA - ARTIC. GENOU
M0641	POLYARTHROPATHIE INFL. - ARTIC. EPAULE	M0737	ARTHROPATHIES PSORIASIQUES, NCA - ARTIC. CHEV., PIED
M0642	POLYARTHROPATHIE INFL. - ARTIC. COUDE	M0738	ARTHROPATHIES PSORIASIQUES, NCA - ARTIC. AUTRES
M0643	POLYARTHROPATHIE INFL. - ARTIC. POIGNET	M0739	ARTHROPATHIES PSORIASIQUES, NCA - ARTIC. LOC. SAI
M0644	POLYARTHROPATHIE INFL. - ARTIC. MAIN	M074	ARTHROPATHIE AVEC LA MAL. DE CROHN
M0645	POLYARTHROPATHIE INFL. - HANCHE, SACR.IL.	M0740	ARTHROPATHIE AVEC LA MAL. DE CROHN - SIEGES MULT.
M0646	POLYARTHROPATHIE INFL. - ARTIC. GENOU	M0741	ARTHROPATHIE AVEC LA MAL. DE CROHN - ARTIC. EPAULE
M0647	POLYARTHROPATHIE INFL. - ARTIC. CHEV., PIED	M0742	ARTHROPATHIE AVEC LA MAL. DE CROHN - ARTIC. COUDE
M0648	POLYARTHROPATHIE INFL. - ARTIC. AUTRES	M0743	ARTHROPATHIE AVEC LA MAL. DE CROHN - ARTIC. POIGNET
M0649	POLYARTHROPATHIE INFL. - ARTIC. LOC. SAI	M0744	ARTHROPATHIE AVEC LA MAL. DE CROHN - ARTIC. MAIN
M068	POLYARTHrites RHUMATOIDES PREC., NCA	M0745	ARTHROPATHIE AVEC LA MAL. DE CROHN - HANCHE, SACR.IL.
M0680	POLYARTHrites RHUMATOIDES PREC., NCA - SIEGES MULT.	M0746	ARTHROPATHIE AVEC LA MAL. DE CROHN - ARTIC. GENOU
M0681	POLYARTHrites RHUMATOIDES PREC., NCA - ARTIC. EPAULE	M0747	ARTHROPATHIE AVEC LA MAL. DE CROHN - ARTIC. CHEV., PIED
M0682	POLYARTHrites RHUMATOIDES PREC., NCA - ARTIC. COUDE	M0748	ARTHROPATHIE AVEC LA MAL. DE CROHN - ARTIC. AUTRES
M0683	POLYARTHrites RHUMATOIDES PREC., NCA - ARTIC. POIGNET	M0749	ARTHROPATHIE AVEC LA MAL. DE CROHN - ARTIC. LOC. SAI
M0684	POLYARTHrites RHUMATOIDES PREC., NCA - ARTIC. MAIN	M075	ARTHROPATHIE AVEC COLITE ULCEREUSE
M0685	POLYARTHrites RHUMATOIDES PREC., NCA - HANCHE, SACR.IL.	M0750	ARTHROPATHIE AVEC COLITE ULCEREUSE - SIEGES MULT.
M0686	POLYARTHrites RHUMATOIDES PREC., NCA - ARTIC. GENOU	M0751	ARTHROPATHIE AVEC COLITE ULCEREUSE - ARTIC. EPAULE
M0687	POLYARTHrites RHUMATOIDES PREC., NCA - ARTIC. CHEV., PIED		
M0688	POLYARTHrites RHUMATOIDES PREC., NCA - ARTIC. AUTRES		
M0689	POLYARTHrites RHUMATOIDES PREC., NCA - ARTIC. LOC. SAI		
M069	POLYARTHRITE RHUMATOIDE, SAI		
M0690	POLYARTHRITE RHUMATOIDE, SAI - SIEGES MULT.		
M0691	POLYARTHRITE RHUMATOIDE, SAI - ARTIC. EPAULE		
M0692	POLYARTHRITE RHUMATOIDE, SAI - ARTIC. COUDE		
M0693	POLYARTHRITE RHUMATOIDE, SAI - ARTIC. POIGNET		
M0694	POLYARTHRITE RHUMATOIDE, SAI - ARTIC. MAIN		

M0752	ARTHROPATHIE AVEC COLITE ULCEREUSE - ARTIC. COUDE	M0825	POLYARTHRITE JUV. AVEC DEBUT SYSTEMIQUE - HANCHE, SACR.IL.
M0753	ARTHROPATHIE AVEC COLITE ULCEREUSE - ARTIC. POIGNET	M0826	POLYARTHRITE JUV. AVEC DEBUT SYSTEMIQUE - ARTIC. GENOU
M0754	ARTHROPATHIE AVEC COLITE ULCEREUSE - ARTIC. MAIN	M0827	POLYARTHRITE JUV. AVEC DEBUT SYSTEMIQUE - ARTIC. CHEV., PIED
M0755	ARTHROPATHIE AVEC COLITE ULCEREUSE - HANCHE, SACR.IL.	M0828	POLYARTHRITE JUV. AVEC DEBUT SYSTEMIQUE - ARTIC. AUTRES
M0756	ARTHROPATHIE AVEC COLITE ULCEREUSE - ARTIC. GENOU	M0829	POLYARTHRITE JUV. AVEC DEBUT SYSTEMIQUE - ARTIC. LOC. SAI
M0757	ARTHROPATHIE AVEC COLITE ULCEREUSE - ARTIC. CHEV., PIED	M083	POLYARTHRITE JUV. SERONEGATIVE OU SAI
M0758	ARTHROPATHIE AVEC COLITE ULCEREUSE - ARTIC. AUTRES	M0830	POLYARTHRITE JUV. SERONEGATIVE OU SAI - SIEGES MULT.
M0759	ARTHROPATHIE AVEC COLITE ULCEREUSE - ARTIC. LOC. SAI	M0831	POLYARTHRITE JUV. SERONEGATIVE OU SAI - ARTIC. EPAULE
M076	ARTHROPATHIES ENTEROPATHIQUES, NCA	M0832	POLYARTHRITE JUV. SERONEGATIVE OU SAI - ARTIC. COUDE
M0760	ARTHROPATHIES ENTEROPATHIQUES, NCA - SIEGES MULT.	M0833	POLYARTHRITE JUV. SERONEGATIVE OU SAI - ARTIC. POIGNET
M0761	ARTHROPATHIES ENTEROPATHIQUES, NCA - ARTIC. EPAULE	M0834	POLYARTHRITE JUV. SERONEGATIVE OU SAI - ARTIC. MAIN
M0762	ARTHROPATHIES ENTEROPATHIQUES, NCA - ARTIC. COUDE	M0835	POLYARTHRITE JUV. SERONEGATIVE OU SAI - HANCHE, SACR.IL.
M0763	ARTHROPATHIES ENTEROPATHIQUES, NCA - ARTIC. POIGNET	M0836	POLYARTHRITE JUV. SERONEGATIVE OU SAI - ARTIC. GENOU
M0764	ARTHROPATHIES ENTEROPATHIQUES, NCA - ARTIC. MAIN	M0837	POLYARTHRITE JUV. SERONEGATIVE OU SAI - ARTIC. CHEV., PIED
M0765	ARTHROPATHIES ENTEROPATHIQUES, NCA - HANCHE, SACR.IL.	M0838	POLYARTHRITE JUV. SERONEGATIVE OU SAI - ARTIC. AUTRES
M0766	ARTHROPATHIES ENTEROPATHIQUES, NCA - ARTIC. GENOU	M0839	POLYARTHRITE JUV. SERONEGATIVE OU SAI - ARTIC. LOC. SAI
M0767	ARTHROPATHIES ENTEROPATHIQUES, NCA - ARTIC. CHEV., PIED	M084	POLYARTHRITE PAUCI-ARTIC. JUV.
M0768	ARTHROPATHIES ENTEROPATHIQUES, NCA - ARTIC. AUTRES	M0840	POLYARTHRITE PAUCI-ARTIC. JUV. - SIEGES MULT.
M0769	ARTHROPATHIES ENTEROPATHIQUES, NCA - ARTIC. LOC. SAI	M0841	POLYARTHRITE PAUCI-ARTIC. JUV. - ARTIC. EPAULE
M080	POLYARTHRITE RHUMATOIDE JUV.	M0842	POLYARTHRITE PAUCI-ARTIC. JUV. - ARTIC. COUDE
M0800	POLYARTHRITE RHUMATOIDE JUV. - SIEGES MULT.	M0843	POLYARTHRITE PAUCI-ARTIC. JUV. - ARTIC. POIGNET
M0801	POLYARTHRITE RHUMATOIDE JUV. - ARTIC. EPAULE	M0844	POLYARTHRITE PAUCI-ARTIC. JUV. - ARTIC. MAIN
M0802	POLYARTHRITE RHUMATOIDE JUV. - ARTIC. COUDE	M0845	POLYARTHRITE PAUCI-ARTIC. JUV. - HANCHE, SACR.IL.
M0803	POLYARTHRITE RHUMATOIDE JUV. - ARTIC. POIGNET	M0846	POLYARTHRITE PAUCI-ARTIC. JUV. - ARTIC. GENOU
M0804	POLYARTHRITE RHUMATOIDE JUV. - ARTIC. MAIN	M0847	POLYARTHRITE PAUCI-ARTIC. JUV. - ARTIC. CHEV., PIED
M0805	POLYARTHRITE RHUMATOIDE JUV. - HANCHE, SACR.IL.	M0848	POLYARTHRITE PAUCI-ARTIC. JUV. - ARTIC. AUTRES
M0806	POLYARTHRITE RHUMATOIDE JUV. - ARTIC. GENOU	M0849	POLYARTHRITE PAUCI-ARTIC. JUV. - ARTIC. LOC. SAI
M0807	POLYARTHRITE RHUMATOIDE JUV. - ARTIC. CHEV., PIED	M088	POLYARTHRITES JUV., NCA
M0808	POLYARTHRITE RHUMATOIDE JUV. - ARTIC. AUTRES	M0880	POLYARTHRITES JUV., NCA - SIEGES MULT.
M0809	POLYARTHRITE RHUMATOIDE JUV. - ARTIC. LOC. SAI	M0881	POLYARTHRITES JUV., NCA - ARTIC. EPAULE
M081	SPONDYLARTHRITE ANKYLOSANTE JUV.	M0882	POLYARTHRITES JUV., NCA - ARTIC. COUDE
M0810	SPONDYLARTHRITE ANKYLOSANTE JUV. - SIEGES MULT.	M0883	POLYARTHRITES JUV., NCA - ARTIC. POIGNET
M0815	SPONDYLARTHRITE ANKYLOSANTE JUV. - HANCHE, SACR.IL.	M0884	POLYARTHRITES JUV., NCA - ARTIC. MAIN
M0818	SPONDYLARTHRITE ANKYLOSANTE JUV. - ARTIC. AUTRES	M0885	POLYARTHRITES JUV., NCA - HANCHE, SACR.IL.
M0819	SPONDYLARTHRITE ANKYLOSANTE JUV. - ARTIC. LOC. SAI	M0886	POLYARTHRITES JUV., NCA - ARTIC. GENOU
M082	POLYARTHRITE JUV. AVEC DEBUT SYSTEMIQUE	M0887	POLYARTHRITES JUV., NCA - ARTIC. CHEV., PIED
M0820	POLYARTHRITE JUV. AVEC DEBUT SYSTEMIQUE - SIEGES MULT.	M0888	POLYARTHRITES JUV., NCA - ARTIC. AUTRES
M0821	POLYARTHRITE JUV. AVEC DEBUT SYSTEMIQUE - ARTIC. EPAULE	M0889	POLYARTHRITES JUV., NCA - ARTIC. LOC. SAI
M0822	POLYARTHRITE JUV. AVEC DEBUT SYSTEMIQUE - ARTIC. COUDE	M089	POLYARTHRITE JUV., SAI
M0823	POLYARTHRITE JUV. AVEC DEBUT SYSTEMIQUE - ARTIC. POIGNET	M0890	POLYARTHRITE JUV., SAI - SIEGES MULT.
M0824	POLYARTHRITE JUV. AVEC DEBUT SYSTEMIQUE - ARTIC. MAIN	M0891	POLYARTHRITE JUV., SAI - ARTIC. EPAULE
		M0892	POLYARTHRITE JUV., SAI - ARTIC. COUDE
		M0893	POLYARTHRITE JUV., SAI - ARTIC. POIGNET
		M0894	POLYARTHRITE JUV., SAI - ARTIC. MAIN
		M0895	POLYARTHRITE JUV., SAI - HANCHE, SACR.IL.
		M0896	POLYARTHRITE JUV., SAI - ARTIC. GENOU
		M0897	POLYARTHRITE JUV., SAI - ARTIC. CHEV., PIED
		M0898	POLYARTHRITE JUV., SAI - ARTIC. AUTRES
		M0899	POLYARTHRITE JUV., SAI - ARTIC. LOC. SAI
		M090	POLYARTHRITE JUV. AVEC PSORIASIS
		M0900	POLYARTHRITE JUV. AVEC PSORIASIS - SIEGES MULT.
		M0901	POLYARTHRITE JUV. AVEC PSORIASIS - ARTIC. EPAULE

M0902	POLYARTHRITE JUV. AVEC PSORIASIS - ARTIC. COUDE	M0989	POLYARTHRITE JUV. AVEC AUTRES MAL. CL. AILL. - ARTIC. LOC. SAI
M0903	POLYARTHRITE JUV. AVEC PSORIASIS - ARTIC. POIGNET	M100	GOUTTE IDIOP.
M0904	POLYARTHRITE JUV. AVEC PSORIASIS - ARTIC. MAIN	M1000	GOUTTE IDIOP. - SIEGES MULT.
M0905	POLYARTHRITE JUV. AVEC PSORIASIS - HANCHE, SACR.IL.	M1001	GOUTTE IDIOP. - ARTIC. EPAULE
M0906	POLYARTHRITE JUV. AVEC PSORIASIS - ARTIC. GENOU	M1002	GOUTTE IDIOP. - ARTIC. COUDE
M0907	POLYARTHRITE JUV. AVEC PSORIASIS - ARTIC. CHEV., PIED	M1003	GOUTTE IDIOP. - ARTIC. POIGNET
M0908	POLYARTHRITE JUV. AVEC PSORIASIS - ARTIC. AUTRES	M1004	GOUTTE IDIOP. - ARTIC. MAIN
M0909	POLYARTHRITE JUV. AVEC PSORIASIS - ARTIC. LOC. SAI	M1005	GOUTTE IDIOP. - HANCHE, SACR.IL.
M091	POLYARTHRITE JUV. AVEC LA MAL. DE CROHN	M1006	GOUTTE IDIOP. - ARTIC. GENOU
M0910	POLYARTHRITE JUV. AVEC LA MAL. DE CROHN - SIEGES MULT.	M1007	GOUTTE IDIOP. - ARTIC. CHEV., PIED
M0911	POLYARTHRITE JUV. AVEC LA MAL. DE CROHN - ARTIC. EPAULE	M1008	GOUTTE IDIOP. - ARTIC. AUTRES
M0912	POLYARTHRITE JUV. AVEC LA MAL. DE CROHN - ARTIC. COUDE	M1009	GOUTTE IDIOP. - ARTIC. LOC. SAI
M0913	POLYARTHRITE JUV. AVEC LA MAL. DE CROHN - ARTIC. POIGNET	M101	GOUTTE SATURNINE
M0914	POLYARTHRITE JUV. AVEC LA MAL. DE CROHN - ARTIC. MAIN	M1010	GOUTTE SATURNINE - SIEGES MULT.
M0915	POLYARTHRITE JUV. AVEC LA MAL. DE CROHN - HANCHE, SACR.IL.	M1011	GOUTTE SATURNINE - ARTIC. EPAULE
M0916	POLYARTHRITE JUV. AVEC LA MAL. DE CROHN - ARTIC. GENOU	M1012	GOUTTE SATURNINE - ARTIC. COUDE
M0917	POLYARTHRITE JUV. AVEC LA MAL. DE CROHN - ARTIC. CHEV., PIED	M1013	GOUTTE SATURNINE - ARTIC. POIGNET
M0918	POLYARTHRITE JUV. AVEC LA MAL. DE CROHN - ARTIC. AUTRES	M1014	GOUTTE SATURNINE - ARTIC. MAIN
M0919	POLYARTHRITE JUV. AVEC LA MAL. DE CROHN - ARTIC. LOC. SAI	M1015	GOUTTE SATURNINE - HANCHE, SACR.IL.
M092	POLYARTHRITE JUV. AVEC COLITE ULCEREUSE	M1016	GOUTTE SATURNINE - ARTIC. GENOU
M0920	POLYARTHRITE JUV. AVEC COLITE ULCEREUSE - SIEGES MULT.	M1017	GOUTTE SATURNINE - ARTIC. CHEV., PIED
M0921	POLYARTHRITE JUV. AVEC COLITE ULCEREUSE - ARTIC. EPAULE	M1018	GOUTTE SATURNINE - ARTIC. AUTRES
M0922	POLYARTHRITE JUV. AVEC COLITE ULCEREUSE - ARTIC. COUDE	M1019	GOUTTE SATURNINE - ARTIC. LOC. SAI
M0923	POLYARTHRITE JUV. AVEC COLITE ULCEREUSE - ARTIC. POIGNET	M102	GOUTTE MEDICAM.
M0924	POLYARTHRITE JUV. AVEC COLITE ULCEREUSE - ARTIC. MAIN	M1020	GOUTTE MEDICAM. - SIEGES MULT.
M0925	POLYARTHRITE JUV. AVEC COLITE ULCEREUSE - HANCHE, SACR.IL.	M1021	GOUTTE MEDICAM. - ARTIC. EPAULE
M0926	POLYARTHRITE JUV. AVEC COLITE ULCEREUSE - ARTIC. GENOU	M1022	GOUTTE MEDICAM. - ARTIC. COUDE
M0927	POLYARTHRITE JUV. AVEC COLITE ULCEREUSE - ARTIC. CHEV., PIED	M1023	GOUTTE MEDICAM. - ARTIC. POIGNET
M0928	POLYARTHRITE JUV. AVEC COLITE ULCEREUSE - ARTIC. AUTRES	M1024	GOUTTE MEDICAM. - ARTIC. MAIN
M0929	POLYARTHRITE JUV. AVEC COLITE ULCEREUSE - ARTIC. LOC. SAI	M1025	GOUTTE MEDICAM. - HANCHE, SACR.IL.
M098	POLYARTHRITE JUV. AVEC AUTRES MAL. CL. AILL.	M1026	GOUTTE MEDICAM. - ARTIC. GENOU
M0980	POLYARTHRITE JUV. AVEC AUTRES MAL. CL. AILL. - SIEGES MULT.	M1027	GOUTTE MEDICAM. - ARTIC. CHEV., PIED
M0981	POLYARTHRITE JUV. AVEC AUTRES MAL. CL. AILL. - ARTIC. EPAULE	M1028	GOUTTE MEDICAM. - ARTIC. AUTRES
M0982	POLYARTHRITE JUV. AVEC AUTRES MAL. CL. AILL. - ARTIC. COUDE	M1029	GOUTTE MEDICAM. - ARTIC. LOC. SAI
M0983	POLYARTHRITE JUV. AVEC AUTRES MAL. CL. AILL. - ARTIC. POIGNET	M103	GOUTTE DUE A UNE ALTERATION DE LA FCT. RENALE
M0984	POLYARTHRITE JUV. AVEC AUTRES MAL. CL. AILL. - ARTIC. MAIN	M1030	GOUTTE DUE A UNE ALTERATION DE LA FCT. RENALE - SIEGES MULT.
M0985	POLYARTHRITE JUV. AVEC AUTRES MAL. CL. AILL. - HANCHE, SACR.IL.	M1031	GOUTTE DUE A UNE ALTERATION DE LA FCT. RENALE - ARTIC. EPAULE
M0986	POLYARTHRITE JUV. AVEC AUTRES MAL. CL. AILL. - ARTIC. GENOU	M1032	GOUTTE DUE A UNE ALTERATION DE LA FCT. RENALE - ARTIC. COUDE
M0987	POLYARTHRITE JUV. AVEC AUTRES MAL. CL. AILL. - ARTIC. CHEV., PIED	M1033	GOUTTE DUE A UNE ALTERATION DE LA FCT. RENALE - ARTIC. POIGNET
M0988	POLYARTHRITE JUV. AVEC AUTRES MAL. CL. AILL. - ARTIC. AUTRES	M1034	GOUTTE DUE A UNE ALTERATION DE LA FCT. RENALE - ARTIC. MAIN
		M1035	GOUTTE DUE A UNE ALTERATION DE LA FCT. RENALE - HANCHE, SACR.IL.
		M1036	GOUTTE DUE A UNE ALTERATION DE LA FCT. RENALE - ARTIC. GENOU
		M1037	GOUTTE DUE A UNE ALTERATION DE LA FCT. RENALE - ARTIC. CHEV., PIED
		M1038	GOUTTE DUE A UNE ALTERATION DE LA FCT. RENALE - ARTIC. AUTRES
		M1039	GOUTTE DUE A UNE ALTERATION DE LA FCT. RENALE - ARTIC. LOC. SAI
		M104	AUTRE GOUTTE IIRE.
		M1040	AUTRE GOUTTE IIRE. - SIEGES MULT.
		M1041	AUTRE GOUTTE IIRE. - ARTIC. EPAULE
		M1042	AUTRE GOUTTE IIRE. - ARTIC. COUDE
		M1043	AUTRE GOUTTE IIRE. - ARTIC. POIGNET
		M1044	AUTRE GOUTTE IIRE. - ARTIC. MAIN
		M1045	AUTRE GOUTTE IIRE. - HANCHE, SACR.IL.
		M1046	AUTRE GOUTTE IIRE. - ARTIC. GENOU
		M1047	AUTRE GOUTTE IIRE. - ARTIC. CHEV., PIED
		M1048	AUTRE GOUTTE IIRE. - ARTIC. AUTRES
		M1049	AUTRE GOUTTE IIRE. - ARTIC. LOC. SAI
		M109	GOUTTE, SAI
		M1090	GOUTTE, SAI - SIEGES MULT.
		M1091	GOUTTE, SAI - ARTIC. EPAULE
		M1092	GOUTTE, SAI - ARTIC. COUDE
		M1093	GOUTTE, SAI - ARTIC. POIGNET
		M1094	GOUTTE, SAI - ARTIC. MAIN
		M1095	GOUTTE, SAI - HANCHE, SACR.IL.
		M1096	GOUTTE, SAI - ARTIC. GENOU
		M1097	GOUTTE, SAI - ARTIC. CHEV., PIED
		M1098	GOUTTE, SAI - ARTIC. AUTRES
		M1099	GOUTTE, SAI - ARTIC. LOC. SAI

M110	MAL. PAR DEPOT D'HYDROXYAPATITE	M1195	ARTHROPATHIE DUE A DES MICROCRISTAUX, SAI - HANCHE, SACR.IL.
M1100	MAL. PAR DEPOT D'HYDROXYAPATITE - SIEGES MULT.	M1196	ARTHROPATHIE DUE A DES MICROCRISTAUX, SAI - ARTIC. GENOU
M1101	MAL. PAR DEPOT D'HYDROXYAPATITE - ARTIC. EPAULE	M1197	ARTHROPATHIE DUE A DES MICROCRISTAUX, SAI - ARTIC. CHEV., PIED
M1102	MAL. PAR DEPOT D'HYDROXYAPATITE - ARTIC. COUDE	M1198	ARTHROPATHIE DUE A DES MICROCRISTAUX, SAI - ARTIC. AUTRES
M1103	MAL. PAR DEPOT D'HYDROXYAPATITE - ARTIC. POIGNET	M1199	ARTHROPATHIE DUE A DES MICROCRISTAUX, SAI - ARTIC. LOC. SAI
M1104	MAL. PAR DEPOT D'HYDROXYAPATITE - ARTIC. MAIN	M120	ARTHROPATHIE CHRON. POST-RHUM.
M1105	MAL. PAR DEPOT D'HYDROXYAPATITE - HANCHE, SACR.IL.	M1200	ARTHROPATHIE CHRON. POST-RHUM. - SIEGES MULT.
M1106	MAL. PAR DEPOT D'HYDROXYAPATITE - ARTIC. GENOU	M1201	ARTHROPATHIE CHRON. POST-RHUM. - ARTIC. EPAULE
M1107	MAL. PAR DEPOT D'HYDROXYAPATITE - ARTIC. CHEV., PIED	M1202	ARTHROPATHIE CHRON. POST-RHUM. - ARTIC. COUDE
M1108	MAL. PAR DEPOT D'HYDROXYAPATITE - ARTIC. AUTRES	M1203	ARTHROPATHIE CHRON. POST-RHUM. - ARTIC. POIGNET
M1109	MAL. PAR DEPOT D'HYDROXYAPATITE - ARTIC. LOC. SAI	M1204	ARTHROPATHIE CHRON. POST-RHUM. - ARTIC. MAIN
M111	CHONDROCALCINOSE FAM.	M1205	ARTHROPATHIE CHRON. POST-RHUM. - HANCHE, SACR.IL.
M1110	CHONDROCALCINOSE FAM. - SIEGES MULT.	M1206	ARTHROPATHIE CHRON. POST-RHUM. - ARTIC. GENOU
M1111	CHONDROCALCINOSE FAM. - ARTIC. EPAULE	M1207	ARTHROPATHIE CHRON. POST-RHUM. - ARTIC. CHEV., PIED
M1112	CHONDROCALCINOSE FAM. - ARTIC. COUDE	M1208	ARTHROPATHIE CHRON. POST-RHUM. - ARTIC. AUTRES
M1113	CHONDROCALCINOSE FAM. - ARTIC. POIGNET	M1209	ARTHROPATHIE CHRON. POST-RHUM. - ARTIC. LOC. SAI
M1114	CHONDROCALCINOSE FAM. - ARTIC. MAIN	M121	MAL. DE KASCHIN-BECK
M1115	CHONDROCALCINOSE FAM. - HANCHE, SACR.IL.	M1210	MAL. DE KASCHIN-BECK - SIEGES MULT.
M1116	CHONDROCALCINOSE FAM. - ARTIC. GENOU	M1211	MAL. DE KASCHIN-BECK - ARTIC. EPAULE
M1117	CHONDROCALCINOSE FAM. - ARTIC. CHEV., PIED	M1212	MAL. DE KASCHIN-BECK - ARTIC. COUDE
M1118	CHONDROCALCINOSE FAM. - ARTIC. AUTRES	M1213	MAL. DE KASCHIN-BECK - ARTIC. POIGNET
M1119	CHONDROCALCINOSE FAM. - ARTIC. LOC. SAI	M1214	MAL. DE KASCHIN-BECK - ARTIC. MAIN
M112	AUTRE CHONDROCALCINOSE	M1215	MAL. DE KASCHIN-BECK - HANCHE, SACR.IL.
M1120	AUTRE CHONDROCALCINOSE - SIEGES MULT.	M1216	MAL. DE KASCHIN-BECK - ARTIC. GENOU
M1121	AUTRE CHONDROCALCINOSE - ARTIC. EPAULE	M1217	MAL. DE KASCHIN-BECK - ARTIC. CHEV., PIED
M1122	AUTRE CHONDROCALCINOSE - ARTIC. COUDE	M1218	MAL. DE KASCHIN-BECK - ARTIC. AUTRES
M1123	AUTRE CHONDROCALCINOSE - ARTIC. POIGNET	M1219	MAL. DE KASCHIN-BECK - ARTIC. LOC. SAI
M1124	AUTRE CHONDROCALCINOSE - ARTIC. MAIN	M122	SYNOVITE VILLONODULAIRE
M1125	AUTRE CHONDROCALCINOSE - HANCHE, SACR.IL.	M1220	SYNOVITE VILLONODULAIRE - SIEGES MULT.
M1126	AUTRE CHONDROCALCINOSE - ARTIC. GENOU	M1221	SYNOVITE VILLONODULAIRE - ARTIC. EPAULE
M1127	AUTRE CHONDROCALCINOSE - ARTIC. CHEV., PIED	M1222	SYNOVITE VILLONODULAIRE - ARTIC. COUDE
M1128	AUTRE CHONDROCALCINOSE - ARTIC. AUTRES	M1223	SYNOVITE VILLONODULAIRE - ARTIC. POIGNET
M1129	AUTRE CHONDROCALCINOSE - ARTIC. LOC. SAI	M1224	SYNOVITE VILLONODULAIRE - ARTIC. MAIN
M118	ARTHROPATHIES DUES A DES MICROCRIST.PREC., NCA	M1225	SYNOVITE VILLONODULAIRE - HANCHE, SACR.IL.
M1180	ARTHROPATHIES DUES A DES MICROCRIST.PREC., NCA - SIEGES MULT.	M1226	SYNOVITE VILLONODULAIRE - ARTIC. GENOU
M1181	ARTHROPATHIES DUES A DES MICROCRIST.PREC., NCA - ARTIC. EPAULE	M1227	SYNOVITE VILLONODULAIRE - ARTIC. CHEV., PIED
M1182	ARTHROPATHIES DUES A DES MICROCRIST.PREC., NCA - ARTIC. COUDE	M1228	SYNOVITE VILLONODULAIRE - ARTIC. AUTRES
M1183	ARTHROPATHIES DUES A DES MICROCRIST.PREC., NCA - ARTIC. POIGNET	M1229	SYNOVITE VILLONODULAIRE - ARTIC. LOC. SAI
M1184	ARTHROPATHIES DUES A DES MICROCRIST.PREC., NCA - ARTIC. MAIN	M123	RHUM. PALINDROMIQUE
M1185	ARTHROPATHIES DUES A DES MICROCRIST.PREC., NCA - HANCHE, SACR.IL.	M1230	RHUM. PALINDROMIQUE - SIEGES MULT.
M1186	ARTHROPATHIES DUES A DES MICROCRIST.PREC., NCA - ARTIC. GENOU	M1231	RHUM. PALINDROMIQUE - ARTIC. EPAULE
M1187	ARTHROPATHIES DUES A DES MICROCRIST.PREC., NCA - ARTIC. CHEV., PIED	M1232	RHUM. PALINDROMIQUE - ARTIC. COUDE
M1188	ARTHROPATHIES DUES A DES MICROCRIST.PREC., NCA - ARTIC. AUTRES	M1233	RHUM. PALINDROMIQUE - ARTIC. POIGNET
M1189	ARTHROPATHIES DUES A DES MICROCRIST.PREC., NCA - ARTIC. LOC. SAI	M1234	RHUM. PALINDROMIQUE - ARTIC. MAIN
M119	ARTHROPATHIE DUE A DES MICROCRISTAUX, SAI	M1235	RHUM. PALINDROMIQUE - HANCHE, SACR.IL.
M1190	ARTHROPATHIE DUE A DES MICROCRISTAUX, SAI - SIEGES MULT.	M1236	RHUM. PALINDROMIQUE - ARTIC. GENOU
M1191	ARTHROPATHIE DUE A DES MICROCRISTAUX, SAI - ARTIC. EPAULE	M1237	RHUM. PALINDROMIQUE - ARTIC. CHEV., PIED
M1192	ARTHROPATHIE DUE A DES MICROCRISTAUX, SAI - ARTIC. COUDE	M1238	RHUM. PALINDROMIQUE - ARTIC. AUTRES
M1193	ARTHROPATHIE DUE A DES MICROCRISTAUX, SAI - ARTIC. POIGNET	M1239	RHUM. PALINDROMIQUE - ARTIC. LOC. SAI
M1194	ARTHROPATHIE DUE A DES MICROCRISTAUX, SAI - ARTIC. MAIN	M124	HYDARTHROSE INTERMITTENTE
		M1240	HYDARTHROSE INTERMITTENTE - SIEGES MULT.
		M1241	HYDARTHROSE INTERMITTENTE - ARTIC. EPAULE
		M1242	HYDARTHROSE INTERMITTENTE - ARTIC. COUDE
		M1243	HYDARTHROSE INTERMITTENTE - ARTIC. POIGNET
		M1244	HYDARTHROSE INTERMITTENTE - ARTIC. MAIN
		M1245	HYDARTHROSE INTERMITTENTE - HANCHE, SACR.IL.
		M1246	HYDARTHROSE INTERMITTENTE - ARTIC. GENOU

M1247	HYDARTHROSE INTERMITTENTE - ARTIC. CHEV., PIED	M145	ARTHROPATHIE AVEC AUTRES MAL. ENDOCRINIENNES, NUTR. ET METAB.
M1248	HYDARTHROSE INTERMITTENTE - ARTIC. AUTRES	M146	ARTHROPATHIE NEUROPATHIQUE
M1249	HYDARTHROSE INTERMITTENTE - ARTIC. LOC. SAI	M148	ARTHROPATHIE AVEC AUTRES MAL. PREC. CL. AILL.
M125	ARTHROPATHIE TRAUMA.	M150	ARTHROSE IRE. GENERALISEE
M1250	ARTHROPATHIE TRAUMA. - SIEGES MULT.	M151	NODOSITES D'HEBERDEN
M1251	ARTHROPATHIE TRAUMA. - ARTIC. EPAULE	M152	NODOSITES DE BOUCHARD
M1252	ARTHROPATHIE TRAUMA. - ARTIC. COUDE	M153	ARTHROSE IIRE. MULT.
M1253	ARTHROPATHIE TRAUMA. - ARTIC. POIGNET	M154	ARTHROSE EROSIVE
M1254	ARTHROPATHIE TRAUMA. - ARTIC. MAIN	M158	POLYARTHROSES, NCA
M1255	ARTHROPATHIE TRAUMA. - HANCHE, SACR.IL.	M159	POLYARTHROSE, SAI
M1256	ARTHROPATHIE TRAUMA. - ARTIC. GENOU	M160	COXARTHROSE IRE., BILAT.
M1257	ARTHROPATHIE TRAUMA. - ARTIC. CHEV., PIED	M161	COXARTHROSES IRE., UNILAT. OU SAI
M1258	ARTHROPATHIE TRAUMA. - ARTIC. AUTRES	M162	COXARTHROSE D'ORIGINE DYSPLASIQUE, BILAT.
M1259	ARTHROPATHIE TRAUMA. - ARTIC. LOC. SAI	M163	COXARTHROSES DYSPLASIQUES, UNILAT. OU SAI
M128	ARTHROPATHIES SPECIFIQUES, NCA	M164	COXARTHROSE POST-TRAUMA., BILAT.
M1280	ARTHROPATHIES SPECIFIQUES, NCA - SIEGES MULT.	M165	COXARTHROSES POST-TRAUMA., UNILAT. OU SAI
M1281	ARTHROPATHIES SPECIFIQUES, NCA - ARTIC. EPAULE	M166	COXARTHROSES IIRE., BILAT., NCA
M1282	ARTHROPATHIES SPECIFIQUES, NCA - ARTIC. COUDE	M167	COXARTHROSES IIRE., UNILAT. OU SAI
M1283	ARTHROPATHIES SPECIFIQUES, NCA - ARTIC. POIGNET	M169	COXARTHROSE, SAI
M1284	ARTHROPATHIES SPECIFIQUES, NCA - ARTIC. MAIN	M170	GONARTHROSE IRE., BILAT.
M1285	ARTHROPATHIES SPECIFIQUES, NCA - HANCHE, SACR.IL.	M171	GONARTHROSES IRE., UNILAT. OU SAI
M1286	ARTHROPATHIES SPECIFIQUES, NCA - ARTIC. GENOU	M172	GONARTHROSE POST-TRAUMA., BILAT.
M1287	ARTHROPATHIES SPECIFIQUES, NCA - ARTIC. CHEV., PIED	M173	GONARTHROSES POST-TRAUMA., UNILAT. OU SAI
M1288	ARTHROPATHIES SPECIFIQUES, NCA - ARTIC. AUTRES	M174	GONARTHROSES IIRE., BILAT., NCA
M1289	ARTHROPATHIES SPECIFIQUES, NCA - ARTIC. LOC. SAI	M175	GONARTHROSES IIRE., UNILAT. OU SAI
M130	POLYARTHRITE, SAI	M179	GONARTHROSE, SAI
M1300	POLYARTHRITE, SAI - SIEGES MULT.	M180	ARTHROSE IRE. DE LA 1ERE ARTIC. CARPO-METACARP., BILAT.
M131	MONOARTHRITE, NCA	M181	ARTHROSES IRE. DE LA 1ERE ARTIC. CARPO-METACARP., UNILAT. OU SAI
M1311	MONOARTHRITE, NCA - ARTIC. EPAULE	M182	ARTHROSE POST-TRAUMA. DE LA 1ERE ARTIC. CARPO-METACARP., BILAT.
M1312	MONOARTHRITE, NCA - ARTIC. COUDE	M183	ARTHROSES POST-TRAUMA. 1ERE ARTIC. CARPO-METACARP., UNILAT. OU SAI
M1313	MONOARTHRITE, NCA - ARTIC. POIGNET	M184	ARTHROSES IIRE. NCA, DE LA 1ERE ARTIC. CARPO-METACARP., BILAT.
M1314	MONOARTHRITE, NCA - ARTIC. MAIN	M185	ARTHROSES IIRE. NCA, 1ERE ARTIC. CARPO-METACARP., UNILAT. OU SAI
M1315	MONOARTHRITE, NCA - HANCHE, SACR.IL.	M189	ARTHROSE DE LA 1ERE ARTIC. CARPO-METACARP., SAI
M1316	MONOARTHRITE, NCA - ARTIC. GENOU	M190	ARTHROSE IRE. D'AUTRES ARTIC.
M1317	MONOARTHRITE, NCA - ARTIC. CHEV., PIED	M1901	ARTHROSE IRE. D'AUTRES ARTIC. - ARTIC. EPAULE
M1318	MONOARTHRITE, NCA - ARTIC. AUTRES	M1902	ARTHROSE IRE. D'AUTRES ARTIC. - ARTIC. COUDE
M1319	MONOARTHRITE, NCA - ARTIC. LOC. SAI	M1903	ARTHROSE IRE. D'AUTRES ARTIC. - ARTIC. POIGNET
M138	ARTHROSES PREC., NCA	M1904	ARTHROSE IRE. D'AUTRES ARTIC. - ARTIC. MAIN
M1380	ARTHROSES PREC., NCA - SIEGES MULT.	M1905	ARTHROSE IRE. D'AUTRES ARTIC. - HANCHE, SACR.IL.
M1381	ARTHROSES PREC., NCA - ARTIC. EPAULE	M1907	ARTHROSE IRE. D'AUTRES ARTIC. - ARTIC. CHEV., PIED
M1382	ARTHROSES PREC., NCA - ARTIC. COUDE	M1908	ARTHROSE IRE. D'AUTRES ARTIC. - ARTIC. AUTRES
M1383	ARTHROSES PREC., NCA - ARTIC. POIGNET	M1909	ARTHROSE IRE. D'AUTRES ARTIC. - ARTIC. LOC. SAI
M1384	ARTHROSES PREC., NCA - ARTIC. MAIN	M191	ARTHROSE POST-TRAUMA. D'AUTRES ARTIC.
M1385	ARTHROSES PREC., NCA - HANCHE, SACR.IL.	M1911	ARTHROSE POST-TRAUMA. D'AUTRES ARTIC. - ARTIC. EPAULE
M1386	ARTHROSES PREC., NCA - ARTIC. GENOU	M1912	ARTHROSE POST-TRAUMA. D'AUTRES ARTIC. - ARTIC. COUDE
M1387	ARTHROSES PREC., NCA - ARTIC. CHEV., PIED	M1913	ARTHROSE POST-TRAUMA. D'AUTRES ARTIC. - ARTIC. POIGNET
M1388	ARTHROSES PREC., NCA - ARTIC. AUTRES	M1914	ARTHROSE POST-TRAUMA. D'AUTRES ARTIC. - ARTIC. MAIN
M1389	ARTHROSES PREC., NCA - ARTIC. LOC. SAI	M1915	ARTHROSE POST-TRAUMA. D'AUTRES ARTIC. - HANCHE, SACR.IL.
M139	ARTHRITE, SAI	M1917	ARTHROSE POST-TRAUMA. D'AUTRES ARTIC. - ARTIC. CHEV., PIED
M1391	ARTHRITE, SAI - ARTIC. EPAULE	M1918	ARTHROSE POST-TRAUMA. D'AUTRES ARTIC. - ARTIC. AUTRES
M1392	ARTHRITE, SAI - ARTIC. COUDE	M1919	ARTHROSE POST-TRAUMA. D'AUTRES ARTIC. - ARTIC. LOC. SAI
M1393	ARTHRITE, SAI - ARTIC. POIGNET		
M1394	ARTHRITE, SAI - ARTIC. MAIN		
M1395	ARTHRITE, SAI - HANCHE, SACR.IL.		
M1396	ARTHRITE, SAI - ARTIC. GENOU		
M1397	ARTHRITE, SAI - ARTIC. CHEV., PIED		
M1398	ARTHRITE, SAI - ARTIC. AUTRES		
M1399	ARTHRITE, SAI - ARTIC. LOC. SAI		
M140	ARTHROPATHIE GOUTTEUSE DUE A UN DEFIC. ENZYM. ET AUTRES TBL. HERED.		
M141	ARTHROPATHIE A MICROCRISTAUX AVEC AUTRES TBL. METAB. CL. AILL.		
M142	ARTHROPATHIE DIABETIQUE		
M143	DERMATO-ARTHRITE LIPOIDE		
M144	ARTHROPATHIE AVEC AMYLOSE		

M192	AUTRES ARTHROSES IRES.	M2150	MAIN ET PIED BOT OU EN GRIFFE ACQUIS - SIEGES MULT.
M1921	ARTHROSE IIRE. D'AUTRES ARTIC. - ARTIC. EPAULE	M2154	MAIN ET PIED BOT OU EN GRIFFE ACQUIS - MAIN
M1922	ARTHROSE IIRE. D'AUTRES ARTIC. - ARTIC. COUDE	M2157	MAIN ET PIED BOT OU EN GRIFFE ACQUIS - CHEV., PIED
M1923	ARTHROSE IIRE. D'AUTRES ARTIC. - ARTIC. POIGNET	M2159	MAIN ET PIED BOT OU EN GRIFFE ACQUIS - SIEGE SAI
M1924	ARTHROSE IIRE. D'AUTRES ARTIC. - ARTIC. MAIN	M216	DEFORM. CHEVILLE, PIED, NCA
M1925	ARTHROSE IIRE. D'AUTRES ARTIC. - HANCHE, SACR.IL.	M2167	DEFORM. CHEVILLE, PIED, NCA - CHEV., PIED
M1927	ARTHROSE IIRE. D'AUTRES ARTIC. - ARTIC. CHEV., PIED	M217	INEGALITE DES MB.
M1928	ARTHROSE IIRE. D'AUTRES ARTIC. - ARTIC. AUTRES	M2170	INEGALITE DES MB. - SIEGES MULT.
M1929	ARTHROSE IIRE. D'AUTRES ARTIC. - ARTIC. LOC. SAI	M2171	INEGALITE DES MB. - EPAULE
M198	ARTHROSES PREC., NCA	M2172	INEGALITE DES MB. - BRAS
M1981	ARTHROSES PREC., NCA - ARTIC. EPAULE	M2173	INEGALITE DES MB. - AV. BRAS
M1982	ARTHROSES PREC., NCA - ARTIC. COUDE	M2174	INEGALITE DES MB. - MAIN
M1983	ARTHROSES PREC., NCA - ARTIC. POIGNET	M2175	INEGALITE DES MB. - HANCHE, CUISSE
M1984	ARTHROSES PREC., NCA - ARTIC. MAIN	M2176	INEGALITE DES MB. - JAMBE
M1985	ARTHROSES PREC., NCA - HANCHE, SACR.IL.	M2177	INEGALITE DES MB. - CHEV., PIED
M1987	ARTHROSES PREC., NCA - ARTIC. CHEV., PIED	M2179	INEGALITE DES MB. - SIEGE SAI
M1988	ARTHROSES PREC., NCA - ARTIC. AUTRES	M218	DEFORM. PREC. DE MB., NCA
M1989	ARTHROSES PREC., NCA - ARTIC. LOC. SAI	M2180	DEFORM. PREC. DE MB., NCA - SIEGES MULT.
M199	ARTHROSE, SAI	M2181	DEFORM. PREC. DE MB., NCA - EPAULE
M1991	ARTHROSE, SAI - ARTIC. EPAULE	M2182	DEFORM. PREC. DE MB., NCA - BRAS
M1992	ARTHROSE, SAI - ARTIC. COUDE	M2183	DEFORM. PREC. DE MB., NCA - AV. BRAS
M1993	ARTHROSE, SAI - ARTIC. POIGNET	M2184	DEFORM. PREC. DE MB., NCA - MAIN
M1994	ARTHROSE, SAI - ARTIC. MAIN	M2185	DEFORM. PREC. DE MB., NCA - HANCHE, CUISSE
M1995	ARTHROSE, SAI - HANCHE, SACR.IL.	M2186	DEFORM. PREC. DE MB., NCA - JAMBE
M1997	ARTHROSE, SAI - ARTIC. CHEV., PIED	M2187	DEFORM. PREC. DE MB., NCA - CHEV., PIED
M1998	ARTHROSE, SAI - ARTIC. AUTRES	M2189	DEFORM. PREC. DE MB., NCA - SIEGE SAI
M1999	ARTHROSE, SAI - ARTIC. LOC. SAI	M219	DEFORM. D'UN MB., SAI
M200	DEFORM. DE DOIGT	M2190	DEFORM. D'UN MB., SAI - SIEGES MULT.
M201	HALLUX VALGUS	M2191	DEFORM. D'UN MB., SAI - EPAULE
M202	HALLUX RIGIDUS	M2192	DEFORM. D'UN MB., SAI - BRAS
M203	DEFORM. DU GROS ORTEIL, NCA	M2193	DEFORM. D'UN MB., SAI - AV. BRAS
M204	AUTRE ORTEIL EN MARTEAU	M2194	DEFORM. D'UN MB., SAI - MAIN
M205	DEFORM. D'ORTEIL, NCA	M2195	DEFORM. D'UN MB., SAI - HANCHE, CUISSE
M206	DEFORM. D'ORTEIL, SAI	M2196	DEFORM. D'UN MB., SAI - JAMBE
M210	DEFORM. EN VALGUS, NCA	M2197	DEFORM. D'UN MB., SAI - CHEV., PIED
M2100	DEFORM. EN VALGUS, NCA - SIEGES MULT.	M2199	DEFORM. D'UN MB., SAI - SIEGE SAI
M2101	DEFORM. EN VALGUS, NCA - EPAULE	M220	LUX. RECIDIVANTE DE LA ROTULE
M2102	DEFORM. EN VALGUS, NCA - BRAS	M221	SUBLUX. RECIDIVANTE DE LA ROTULE
M2103	DEFORM. EN VALGUS, NCA - AV. BRAS	M222	LES. FEMORO-PATELLAIRES
M2104	DEFORM. EN VALGUS, NCA - MAIN	M223	DEPLACEMENTS DE LA ROTULE, NCA
M2105	DEFORM. EN VALGUS, NCA - HANCHE, CUISSE	M224	ROTULE CHONDROMALACIQUE
M2106	DEFORM. EN VALGUS, NCA - JAMBE	M228	LES. DE LA ROTULE, NCA
M2107	DEFORM. EN VALGUS, NCA - CHEV., PIED	M229	LES. DE LA ROTULE, SAI
M2109	DEFORM. EN VALGUS, NCA - SIEGE SAI	M230	KYSTE DU MENISQUE
M211	DEFORM. EN VARUS, NCA	M2300	KYSTE DU MENISQUE - LOC. MULT.
M2110	DEFORM. EN VARUS, NCA - SIEGES MULT.	M2301	KYSTE DU MENISQUE - CAMI
M2111	DEFORM. EN VARUS, NCA - EPAULE	M2302	KYSTE DU MENISQUE - CPMI
M2112	DEFORM. EN VARUS, NCA - BRAS	M2303	KYSTE DU MENISQUE - AUT. PARTIC. MI
M2113	DEFORM. EN VARUS, NCA - AV. BRAS	M2304	KYSTE DU MENISQUE - CAME
M2114	DEFORM. EN VARUS, NCA - MAIN	M2305	KYSTE DU MENISQUE - CPME
M2115	DEFORM. EN VARUS, NCA - HANCHE, CUISSE	M2306	KYSTE DU MENISQUE - AUT. PARTIC. ME
M2116	DEFORM. EN VARUS, NCA - GENOU	M2309	KYSTE DU MENISQUE - LOC. SAI
M2117	DEFORM. EN VARUS, NCA - CHEV., PIED	M231	MENISQUE DISCOIDE
M2119	DEFORM. EN VARUS, NCA - SIEGE SAI	M2310	MENISQUE DISCOIDE - LOC. MULT.
M212	DEFORM. EN FLEXION	M2311	MENISQUE DISCOIDE - CAMI
M2120	DEFORM. EN FLEXION - SIEGES MULT.	M2312	MENISQUE DISCOIDE - CPMI
M2121	DEFORM. EN FLEXION - EPAULE	M2313	MENISQUE DISCOIDE - AUT. PARTIC. MI
M2122	DEFORM. EN FLEXION - BRAS	M2314	MENISQUE DISCOIDE - CAME
M2123	DEFORM. EN FLEXION - AV. BRAS	M2315	MENISQUE DISCOIDE - CPME
M2124	DEFORM. EN FLEXION - MAIN	M2316	MENISQUE DISCOIDE - AUT. PARTIC. ME
M2125	DEFORM. EN FLEXION - HANCHE, CUISSE	M2319	MENISQUE DISCOIDE - LOC. SAI
M2126	DEFORM. EN FLEXION - JAMBE	M232	LES. D'UN MENISQUE DUE DECHIR. OU UN TRAUMA. ANCIEN
M2127	DEFORM. EN FLEXION - CHEV., PIED	M2320	LES. D'UN MENISQUE DUE DECHIR. OU UN TRAUMA. ANCIEN - LOC. MULT.
M2129	DEFORM. EN FLEXION - SIEGE SAI	M2321	LES. D'UN MENISQUE DUE DECHIR. OU UN TRAUMA. ANCIEN - CAMI
M213	POIGNET OU PIED TOMBANT	M2322	LES. D'UN MENISQUE DUE DECHIR. OU UN TRAUMA. ANCIEN - CPMI
M2130	POIGNET OU PIED TOMBANT - SIEGES MULT.	M2323	LES. D'UN MENISQUE DUE DECHIR. OU UN TRAUMA. ANCIEN - AUT. PARTIC. MI
M2133	POIGNET OU PIED TOMBANT - AV. BRAS	M2324	LES. D'UN MENISQUE DUE DECHIR. OU UN TRAUMA. ANCIEN - CAME
M2137	POIGNET OU PIED TOMBANT - CHEV., PIED	M2325	LES. D'UN MENISQUE DUE DECHIR. OU UN TRAUMA. ANCIEN - CPME
M2139	POIGNET OU PIED TOMBANT - SIEGE SAI		
M214	PIED PLAT		
M2147	PIED PLAT - CHEV., PIED		
M215	MAIN ET PIED BOT OU EN GRIFFE ACQUIS		

M2326	LES. D'UN MENISQUE DUE DECHIR. OU UN TRAUMA. ANCIEN - AUT. PARTIC. ME	M2415	ATTEINTES DU CARTILAGE ARTIC., NCA - HANCHE, SACR.IL.
M2329	LES. D'UN MENISQUE DUE DECHIR. OU UN TRAUMA. ANCIEN - LOC. SAI	M2417	ATTEINTES DU CARTILAGE ARTIC., NCA - ARTIC. CHEV., PIED
M233	ATTEINTES DU MENISQUE, NCA	M2418	ATTEINTES DU CARTILAGE ARTIC., NCA - ARTIC. AUTRES
M2330	ATTEINTES DU MENISQUE, NCA - LOC. MULT.	M2419	ATTEINTES DU CARTILAGE ARTIC., NCA - ARTIC. LOC. SAI
M2331	ATTEINTES DU MENISQUE, NCA - CAMI	M242	LES. LIGAMENTAIRE
M2332	ATTEINTES DU MENISQUE, NCA - CPMI	M2420	LES. LIG.AIRE - SIEGES MULT.
M2333	ATTEINTES DU MENISQUE, NCA - AUT. PARTIC. MI	M2421	LES. LIG.AIRE - ARTIC. EPAULE
M2334	ATTEINTES DU MENISQUE, NCA - CAME	M2422	LES. LIG.AIRE - ARTIC. COUDE
M2335	ATTEINTES DU MENISQUE, NCA - CPME	M2423	LES. LIG.AIRE - ARTIC. POIGNET
M2336	ATTEINTES DU MENISQUE, NCA - AUT. PARTIC. ME	M2424	LES. LIG.AIRE - ARTIC. MAIN
M2339	ATTEINTES DU MENISQUE, NCA - LOC. SAI	M2425	LES. LIG.AIRE - HANCHE, SACR.IL.
M234	SOURIS INTRA-ARTIC. DU GENOU	M2427	LES. LIG.AIRE - ARTIC. CHEV., PIED
M235	INSTABILITE CHRON. DU GENOU	M2428	LES. LIG.AIRE - ARTIC. AUTRES
M2350	INSTABILITE CHRON. DU GENOU - LOC. MULT.	M2429	LES. LIG.AIRE - ARTIC. LOC. SAI
M2351	INSTABILITE CHRON. DU GENOU - LCAE	M2430	LUX. ET SUBLUX. PATHO. D'UNE ARTIC., NCA - SIEGES MULT.
M2352	INSTABILITE CHRON. DU GENOU - LCP	M2431	LUX. ET SUBLUX. PATHO. D'UNE ARTIC., NCA - ARTIC. EPAULE
M2353	INSTABILITE CHRON. DU GENOU - LIC	M2432	LUX. ET SUBLUX. PATHO. D'UNE ARTIC., NCA - ARTIC. COUDE
M2354	INSTABILITE CHRON. DU GENOU - LLEC	M2433	LUX. ET SUBLUX. PATHO. D'UNE ARTIC., NCA - ARTIC. POIGNET
M2357	INSTABILITE CHRON. DU GENOU - CAPSULE ARTIC.	M2434	LUX. ET SUBLUX. PATHO. D'UNE ARTIC., NCA - ARTIC. MAIN
M2359	INSTABILITE CHRON. DU GENOU - LIG. LOC. SAI	M2435	LUX. ET SUBLUX. PATHO. D'UNE ARTIC., NCA - HANCHE, SACR.IL.
M236	RUPTURES SPONT. DE LIG. DU GENOU, NCA	M2436	LUX. ET SUBLUX. PATHO. D'UNE ARTIC., NCA - ARTIC. GENOU
M2360	RUPTURES SPONT. DE LIG. DU GENOU, NCA - LOC. MULT.	M2437	LUX. ET SUBLUX. PATHO. D'UNE ARTIC., NCA - ARTIC. CHEV., PIED
M2361	RUPTURES SPONT. DE LIG. DU GENOU, NCA - LCAE	M2438	LUX. ET SUBLUX. PATHO. D'UNE ARTIC., NCA - ARTIC. AUTRES
M2362	RUPTURES SPONT. DE LIG. DU GENOU, NCA - LCP	M2439	LUX. ET SUBLUX. PATHO. D'UNE ARTIC., NCA - ARTIC. LOC. SAI
M2363	RUPTURES SPONT. DE LIG. DU GENOU, NCA - LIC	M244	LUX. ET SUBLUX. ARTIC. RECIDIVANTES
M2364	RUPTURES SPONT. DE LIG. DU GENOU, NCA - LLEC	M2440	LUX. ET SUBLUX. ARTIC. RECIDIVANTES - SIEGES MULT.
M2367	RUPTURES SPONT. DE LIG. DU GENOU, NCA - CAPSULE ARTIC.	M2441	LUX. ET SUBLUX. ARTIC. RECIDIVANTES - ARTIC. EPAULE
M2369	RUPTURES SPONT. DE LIG. DU GENOU, NCA - LIG. LOC. SAI	M2442	LUX. ET SUBLUX. ARTIC. RECIDIVANTES - ARTIC. COUDE
M238	LES. INT. DU GENOU, NCA	M2443	LUX. ET SUBLUX. ARTIC. RECIDIVANTES - ARTIC. POIGNET
M2380	LES. INT. DU GENOU, NCA - LOC. MULT.	M2444	LUX. ET SUBLUX. ARTIC. RECIDIVANTES - ARTIC. MAIN
M2381	LES. INT. DU GENOU, NCA - LCAE	M2445	LUX. ET SUBLUX. ARTIC. RECIDIVANTES - HANCHE, SACR.IL.
M2382	LES. INT. DU GENOU, NCA - LCP	M2446	LUX. ET SUBLUX. ARTIC. RECIDIVANTES - ARTIC. GENOU
M2383	LES. INT. DU GENOU, NCA - LIC	M2447	LUX. ET SUBLUX. ARTIC. RECIDIVANTES - ARTIC. CHEV., PIED
M2384	LES. INT. DU GENOU, NCA - LLEC	M2448	LUX. ET SUBLUX. ARTIC. RECIDIVANTES - ARTIC. AUTRES
M2387	LES. INT. DU GENOU, NCA - CAPSULE ARTIC.	M2449	LUX. ET SUBLUX. ARTIC. RECIDIVANTES - ARTIC. LOC. SAI
M2389	LES. INT. DU GENOU, NCA - LIG. OU MEN. LOC. SAI	M245	RAIDEUR ARTIC. PAR CONTRACTURE
M239	LES. INT. DU GENOU, SAI	M2450	RAIDEUR ARTIC. PAR CONTRACTURE - SIEGES MULT.
M2390	LES. INT. DU GENOU, SAI - LOC. MULT.	M2451	RAIDEUR ARTIC. PAR CONTRACTURE - ARTIC. EPAULE
M2391	LES. INT. DU GENOU, SAI - LCAE/CAMI	M2452	RAIDEUR ARTIC. PAR CONTRACTURE - ARTIC. COUDE
M2392	LES. INT. DU GENOU, SAI - LCP/CPMI	M2453	RAIDEUR ARTIC. PAR CONTRACTURE - ARTIC. POIGNET
M2393	LES. INT. DU GENOU, SAI - LIC/AUT. PARTIC. MI	M2454	RAIDEUR ARTIC. PAR CONTRACTURE - ARTIC. MAIN
M2394	LES. INT. DU GENOU, SAI - LLEC/CAME	M2455	RAIDEUR ARTIC. PAR CONTRACTURE - HANCHE, SACR.IL.
M2395	LES. INT. DU GENOU, SAI - CPME	M2456	RAIDEUR ARTIC. PAR CONTRACTURE - ARTIC. GENOU
M2396	LES. INT. DU GENOU, SAI - AUT. PARTIC. ME	M2457	RAIDEUR ARTIC. PAR CONTRACTURE - ARTIC. CHEV., PIED
M2397	LES. INT. DU GENOU, SAI - CAPSULE ARTIC.	M2458	RAIDEUR ARTIC. PAR CONTRACTURE - ARTIC. AUTRES
M2399	LES. INT. DU GENOU, SAI - LIG. OU MEN. LOC. SAI		
M240	SOURIS INTRA-ARTIC.		
M2400	SOURIS INTRA-ARTIC. - SIEGES MULT.		
M2401	SOURIS INTRA-ARTIC. - ARTIC. EPAULE		
M2402	SOURIS INTRA-ARTIC. - ARTIC. COUDE		
M2403	SOURIS INTRA-ARTIC. - ARTIC. POIGNET		
M2404	SOURIS INTRA-ARTIC. - ARTIC. MAIN		
M2405	SOURIS INTRA-ARTIC. - HANCHE, SACR.IL.		
M2407	SOURIS INTRA-ARTIC. - ARTIC. CHEV., PIED		
M2408	SOURIS INTRA-ARTIC. - ARTIC. AUTRES		
M2409	SOURIS INTRA-ARTIC. - ARTIC. LOC. SAI		
M241	ATTEINTES DU CARTILAGE ARTIC., NCA		
M2410	ATTEINTES DU CARTILAGE ARTIC., NCA - SIEGES MULT.		
M2411	ATTEINTES DU CARTILAGE ARTIC., NCA - ARTIC. EPAULE		
M2412	ATTEINTES DU CARTILAGE ARTIC., NCA - ARTIC. COUDE		
M2413	ATTEINTES DU CARTILAGE ARTIC., NCA - ARTIC. POIGNET		
M2414	ATTEINTES DU CARTILAGE ARTIC., NCA - ARTIC. MAIN		

M2459	RAIDEUR ARTIC. PAR CONTRACTURE - ARTIC. LOC. SAI	M2547	EPANCHEMENT ARTIC. - ARTIC. CHEV., PIED
M246	ANKYLOSE ARTIC.	M2548	EPANCHEMENT ARTIC. - ARTIC. AUTRES
M2460	ANKYLOSE ARTIC. - SIEGES MULT.	M2549	EPANCHEMENT ARTIC. - ARTIC. LOC. SAI
M2461	ANKYLOSE ARTIC. - ARTIC. EPAULE	M255	DOULEUR ARTIC.
M2462	ANKYLOSE ARTIC. - ARTIC. COUDE	M2550	DOULEUR ARTIC. - SIEGES MULT.
M2463	ANKYLOSE ARTIC. - ARTIC. POIGNET	M2551	DOULEUR ARTIC. - ARTIC. EPAULE
M2464	ANKYLOSE ARTIC. - ARTIC. MAIN	M2552	DOULEUR ARTIC. - ARTIC. COUDE
M2465	ANKYLOSE ARTIC. - HANCHE, SACR.IL.	M2553	DOULEUR ARTIC. - ARTIC. POIGNET
M2466	ANKYLOSE ARTIC. - ARTIC. GENOU	M2554	DOULEUR ARTIC. - ARTIC. MAIN
M2467	ANKYLOSE ARTIC. - ARTIC. CHEV., PIED	M2555	DOULEUR ARTIC. - HANCHE, SACR.IL.
M2468	ANKYLOSE ARTIC. - ARTIC. AUTRES	M2556	DOULEUR ARTIC. - ARTIC. GENOU
M2469	ANKYLOSE ARTIC. - ARTIC. LOC. SAI	M2557	DOULEUR ARTIC. - ARTIC. CHEV., PIED
M247	PROTRUSION ACETABULAIRE	M2558	DOULEUR ARTIC. - ARTIC. AUTRES
M2475	PROTRUSION ACETABULAIRE - HANCHE, SACR.IL.	M2559	DOULEUR ARTIC. - ARTIC. LOC. SAI
M248	LES. ARTIC. SPECIFIQUES, NCA	M256	RAIDEUR ARTIC., NCA
M2480	LES. ARTIC. SPECIFIQUES, NCA - SIEGES MULT.	M2560	RAIDEUR ARTIC., NCA - SIEGES MULT.
M2481	LES. ARTIC. SPECIFIQUES, NCA - ARTIC. EPAULE	M2561	RAIDEUR ARTIC., NCA - ARTIC. EPAULE
M2482	LES. ARTIC. SPECIFIQUES, NCA - ARTIC. COUDE	M2562	RAIDEUR ARTIC., NCA - ARTIC. COUDE
M2483	LES. ARTIC. SPECIFIQUES, NCA - ARTIC. POIGNET	M2563	RAIDEUR ARTIC., NCA - ARTIC. POIGNET
M2484	LES. ARTIC. SPECIFIQUES, NCA - ARTIC. MAIN	M2564	RAIDEUR ARTIC., NCA - ARTIC. MAIN
M2485	LES. ARTIC. SPECIFIQUES, NCA - HANCHE, SACR.IL.	M2565	RAIDEUR ARTIC., NCA - HANCHE, SACR.IL.
M2486	LES. ARTIC. SPECIFIQUES, NCA - ARTIC. GENOU	M2566	RAIDEUR ARTIC., NCA - ARTIC. GENOU
M2487	LES. ARTIC. SPECIFIQUES, NCA - ARTIC. CHEV., PIED	M2567	RAIDEUR ARTIC., NCA - ARTIC. CHEV., PIED
M2488	LES. ARTIC. SPECIFIQUES, NCA - ARTIC. AUTRES	M2568	RAIDEUR ARTIC., NCA - ARTIC. AUTRES
M2489	LES. ARTIC. SPECIFIQUES, NCA - ARTIC. LOC. SAI	M2569	RAIDEUR ARTIC., NCA - ARTIC. LOC. SAI
M250	HEMARTHROSE	M257	OSTEOPHYTE
M2500	HEMARTHROSE - SIEGES MULT.	M2570	OSTEOPHYTE - SIEGES MULT.
M2501	HEMARTHROSE - ARTIC. EPAULE	M2571	OSTEOPHYTE - ARTIC. EPAULE
M2502	HEMARTHROSE - ARTIC. COUDE	M2572	OSTEOPHYTE - ARTIC. COUDE
M2503	HEMARTHROSE - ARTIC. POIGNET	M2573	OSTEOPHYTE - ARTIC. POIGNET
M2504	HEMARTHROSE - ARTIC. MAIN	M2574	OSTEOPHYTE - ARTIC. MAIN
M2505	HEMARTHROSE - HANCHE, SACR.IL.	M2575	OSTEOPHYTE - HANCHE, SACR.IL.
M2506	HEMARTHROSE - ARTIC. GENOU	M2576	OSTEOPHYTE - ARTIC. GENOU
M2507	HEMARTHROSE - ARTIC. CHEV., PIED	M2577	OSTEOPHYTE - ARTIC. CHEV., PIED
M2508	HEMARTHROSE - ARTIC. AUTRES	M2578	OSTEOPHYTE - ARTIC. AUTRES
M2509	HEMARTHROSE - ARTIC. LOC. SAI	M2579	OSTEOPHYTE - ARTIC. LOC. SAI
M251	FISTULE ARTIC.	M258	AFF. ARTIC. PREC., NCA
M2510	FISTULE ARTIC. - SIEGES MULT.	M2580	AFF. ARTIC. PREC., NCA - SIEGES MULT.
M2511	FISTULE ARTIC. - ARTIC. EPAULE	M2581	AFF. ARTIC. PREC., NCA - ARTIC. EPAULE
M2512	FISTULE ARTIC. - ARTIC. COUDE	M2582	AFF. ARTIC. PREC., NCA - ARTIC. COUDE
M2513	FISTULE ARTIC. - ARTIC. POIGNET	M2583	AFF. ARTIC. PREC., NCA - ARTIC. POIGNET
M2514	FISTULE ARTIC. - ARTIC. MAIN	M2584	AFF. ARTIC. PREC., NCA - ARTIC. MAIN
M2515	FISTULE ARTIC. - HANCHE, SACR.IL.	M2585	AFF. ARTIC. PREC., NCA - HANCHE, SACR.IL.
M2516	FISTULE ARTIC. - ARTIC. GENOU	M2586	AFF. ARTIC. PREC., NCA - ARTIC. GENOU
M2517	FISTULE ARTIC. - ARTIC. CHEV., PIED	M2587	AFF. ARTIC. PREC., NCA - ARTIC. CHEV., PIED
M2518	FISTULE ARTIC. - ARTIC. AUTRES	M2588	AFF. ARTIC. PREC., NCA - ARTIC. AUTRES
M2519	FISTULE ARTIC. - ARTIC. LOC. SAI	M2589	AFF. ARTIC. PREC., NCA - ARTIC. LOC. SAI
M252	HYPERLAXITE ARTIC.	M300	PERIARTERITE NOUEUSE
M2520	HYPERLAXITE ARTIC. - SIEGES MULT.	M301	PERIARTERITE AVEC ATTEINTE PULM.
M2521	HYPERLAXITE ARTIC. - ARTIC. EPAULE	M302	PERIARTERITE JUV.
M2522	HYPERLAXITE ARTIC. - ARTIC. COUDE	M303	SYND. ADENO-CUTANEO-MUQ.
M2523	HYPERLAXITE ARTIC. - ARTIC. POIGNET	M308	AFF. APPARENTEES A LA PERIARTERITE NOUEUSE, NCA
M2524	HYPERLAXITE ARTIC. - ARTIC. MAIN	M310	ANGEITE D'HYPERSENSIBILITE
M2525	HYPERLAXITE ARTIC. - HANCHE, SACR.IL.	M311	MICROANGIOPATHIE THROMBOTIQUE
M2527	HYPERLAXITE ARTIC. - ARTIC. CHEV., PIED	M312	GRANULOME MALIN DE LA LIGNE MEDIANE
M2528	HYPERLAXITE ARTIC. - ARTIC. AUTRES	M313	GRANULOMATOSE DE WEGENER
M2529	HYPERLAXITE ARTIC. - ARTIC. LOC. SAI	M314	SYND. DE LA CROSSE AORT.
M253	INSTABILITES ARTIC., NCA	M315	ARTERITE A CELL. GEANTES AVEC POLYMYALGIE RHUM.
M2530	INSTABILITES ARTIC., NCA - SIEGES MULT.	M316	ARTERITES A CELL. GEANTES, NCA
M2531	INSTABILITES ARTIC., NCA - ARTIC. EPAULE	M317	MICROPOLYANGEITE MICRO.
M2532	INSTABILITES ARTIC., NCA - ARTIC. COUDE	M318	VASCULOPATHIES NECROSANTES PREC., NCA
M2533	INSTABILITES ARTIC., NCA - ARTIC. POIGNET	M319	VASCULOPATHIE NECROSANTE, SAI
M2534	INSTABILITES ARTIC., NCA - ARTIC. MAIN	M320	LUPUS ERYTHEMATEUX DISSEMINÉ MEDICAM.
M2535	INSTABILITES ARTIC., NCA - HANCHE, SACR.IL.	M321	LUPUS ERYTHEMATEUX DISSEMINÉ AVEC ATTEINTE D'ORG. ET D'APP.
M2537	INSTABILITES ARTIC., NCA - ARTIC. CHEV., PIED	M328	LUPUS ERYTHEMATEUX DISSEMINÉ, NCA
M2538	INSTABILITES ARTIC., NCA - ARTIC. AUTRES	M329	LUPUS ERYTHEMATEUX DISSEMINÉ, SAI
M2539	INSTABILITES ARTIC., NCA - ARTIC. LOC. SAI	M330	DERMATOMYOSITE JUV.
M254	EPANCHEMENT ARTIC.	M331	DERMATOMYOSITES, NCA
M2540	EPANCHEMENT ARTIC. - SIEGES MULT.	M332	POLYMYOSITE
M2541	EPANCHEMENT ARTIC. - ARTIC. EPAULE	M339	DERMATOPOLYMYOSITE, SAI
M2542	EPANCHEMENT ARTIC. - ARTIC. COUDE	M340	SCLEROSE SYSTEMIQUE PROGRESSIVE
M2543	EPANCHEMENT ARTIC. - ARTIC. POIGNET	M341	SYND. C.R.E.S.T.
M2544	EPANCHEMENT ARTIC. - ARTIC. MAIN	M342	SCLEROSE SYSTEMIQUE DUE A DES MEDICAM. ET DES PROD. CHIM.
M2545	EPANCHEMENT ARTIC. - HANCHE, SACR.IL.	M348	SCLEROSE SYSTEMIQUE, NCA
M2546	EPANCHEMENT ARTIC. - ARTIC. GENOU	M349	SCLEROSE SYSTEMIQUE, SAI

M350	SYND. DE GOUGEROT-SJOGREN	M4102	SCOLIOSE IDIOP. INFANTILE - CERVICALE
M351	FORMES DE PASSAGE DES ATTEINTES SYSTEMIQUES DU TISSU CONJ., NCA	M4103	SCOLIOSE IDIOP. INFANTILE - CERV.-DORS.
M352	SYND. DE BEHCET	M4104	SCOLIOSE IDIOP. INFANTILE - DORSALE
M353	POLYMYALGIE RHUM.	M4105	SCOLIOSE IDIOP. INFANTILE - DORS.-LOMB.
M354	FASCIITE DISSEMINEE	M4106	SCOLIOSE IDIOP. INFANTILE - LOMBAIRE
M355	FIBROSCLEROSE MULT.	M4107	SCOLIOSE IDIOP. INFANTILE - LOMBO-SACREE
M356	PANNICULITE RECIDIVANTE	M4109	SCOLIOSE IDIOP. INFANTILE - LOC. VERTEB. SAI
M357	SYND. D'HYPERMOBILITE	M411	SCOLIOSE JUV. IDIOP.
M358	ATTEINTES SYSTEMIQUES PREC. DU TISSU CONJ., NCA	M4110	SCOLIOSE JUV. IDIOP. - LOC. VERTEB. MULT.
M359	ATTEINTE SYSTEMIQUE DU TISSU CONJ., SAI	M4112	SCOLIOSE JUV. IDIOP. - CERVICALE
M360	DERMATO MYOSITE AVEC MAL. TUMORALES	M4113	SCOLIOSE JUV. IDIOP. - CERV.-DORS.
M361	ARTHROPATHIE AVEC MAL. TUMORALES CL. AILL.	M4114	SCOLIOSE JUV. IDIOP. - DORSALE
M362	ARTHROPATHIE HEMOPHILIQUE	M4115	SCOLIOSE JUV. IDIOP. - DORS.-LOMB.
M363	ARTHROPATHIE AVEC AUTRES MAL. DU SANG CL. AILL.	M4116	SCOLIOSE JUV. IDIOP. - LOMBAIRE
M364	ARTHROPATHIE AVEC REAC. D'HYPERSENSIBILITE CL. AILL.	M4117	SCOLIOSE JUV. IDIOP. - LOMBO-SACREE
M368	ATTEINTES SYSTEMIQUES DU TISSU CONJ. AVEC AUTRES MAL. CL. AILL.	M4119	SCOLIOSE JUV. IDIOP. - LOC. VERTEB. SAI
M400	CYPHOSE POSTURALE	M412	SCOLIOSES IDIOP., NCA
M4000	CYPHOSE POSTURALE - LOC. VERTEB. MULT.	M4120	SCOLIOSES IDIOP., NCA - LOC. VERTEB. MULT.
M4002	CYPHOSE POSTURALE - CERVICALE	M4122	SCOLIOSES IDIOP., NCA - CERVICALE
M4003	CYPHOSE POSTURALE - CERV.-DORS.	M4123	SCOLIOSES IDIOP., NCA - CERV.-DORS.
M4004	CYPHOSE POSTURALE - DORSALE	M4124	SCOLIOSES IDIOP., NCA - DORSALE
M4005	CYPHOSE POSTURALE - DORS.-LOMB.	M4125	SCOLIOSES IDIOP., NCA - DORS.-LOMB.
M4006	CYPHOSE POSTURALE - LOMBAIRE	M4126	SCOLIOSES IDIOP., NCA - LOMBAIRE
M4007	CYPHOSE POSTURALE - LOMBO-SACREE	M4127	SCOLIOSES IDIOP., NCA - LOMBO-SACREE
M4009	CYPHOSE POSTURALE - LOC. VERTEB. SAI	M4129	SCOLIOSES IDIOP., NCA - LOC. VERTEB. SAI
M401	CYPHOSES IIRE., NCA	M413	SCOLIOSE PAR ANOM. DORSALE
M4010	CYPHOSES IIRE., NCA - LOC. VERTEB. MULT.	M4130	SCOLIOSE PAR ANOM. DORSALE - LOC. VERTEB. MULT.
M4012	CYPHOSES IIRE., NCA - CERVICALE	M4132	SCOLIOSE PAR ANOM. DORSALE - CERVICALE
M4013	CYPHOSES IIRE., NCA - CERV.-DORS.	M4133	SCOLIOSE PAR ANOM. DORSALE - CERV.-DORS.
M4014	CYPHOSES IIRE., NCA - DORSALE	M4134	SCOLIOSE PAR ANOM. DORSALE - DORSALE
M4015	CYPHOSES IIRE., NCA - DORS.-LOMB.	M4135	SCOLIOSE PAR ANOM. DORSALE - DORS.-LOMB.
M4016	CYPHOSES IIRE., NCA - LOMBAIRE	M4136	SCOLIOSE PAR ANOM. DORSALE - LOMBAIRE
M4017	CYPHOSES IIRE., NCA - LOMBO-SACREE	M4137	SCOLIOSE PAR ANOM. DORSALE - LOMBO-SACREE
M4019	CYPHOSES IIRE., NCA - LOC. VERTEB. SAI	M4139	SCOLIOSE PAR ANOM. DORSALE - LOC. VERTEB. SAI
M402	CYPHOSES NCA OU SAI	M414	SCOLIOSE NEUROMUSC.
M4020	CYPHOSES NCA OU SAI - LOC. VERTEB. MULT.	M4140	SCOLIOSE NEUROMUSC. - LOC. VERTEB. MULT.
M4022	CYPHOSES NCA OU SAI - CERVICALE	M4142	SCOLIOSE NEUROMUSC. - CERVICALE
M4023	CYPHOSES NCA OU SAI - CERV.-DORS.	M4143	SCOLIOSE NEUROMUSC. - CERV.-DORS.
M4024	CYPHOSES NCA OU SAI - DORSALE	M4144	SCOLIOSE NEUROMUSC. - DORSALE
M4025	CYPHOSES NCA OU SAI - DORS.-LOMB.	M4145	SCOLIOSE NEUROMUSC. - DORS.-LOMB.
M4026	CYPHOSES NCA OU SAI - LOMBAIRE	M4146	SCOLIOSE NEUROMUSC. - LOMBAIRE
M4027	CYPHOSES NCA OU SAI - LOMBO-SACREE	M4147	SCOLIOSE NEUROMUSC. - LOMBO-SACREE
M4029	CYPHOSES NCA OU SAI - LOC. VERTEB. SAI	M4149	SCOLIOSE NEUROMUSC. - LOC. VERTEB. SAI
M403	SYND. DU DOS PLAT	M415	SCOLIOSE IIRE., NCA
M4030	SYND. DU DOS PLAT - LOC. VERTEB. MULT.	M4150	SCOLIOSE IIRE., NCA - LOC. VERTEB. MULT.
M4032	SYND. DU DOS PLAT - CERVICALE	M4152	SCOLIOSE IIRE., NCA - CERVICALE
M4033	SYND. DU DOS PLAT - CERV.-DORS.	M4153	SCOLIOSE IIRE., NCA - CERV.-DORS.
M4034	SYND. DU DOS PLAT - DORSALE	M4154	SCOLIOSE IIRE., NCA - DORSALE
M4035	SYND. DU DOS PLAT - DORS.-LOMB.	M4155	SCOLIOSE IIRE., NCA - DORS.-LOMB.
M4036	SYND. DU DOS PLAT - LOMBAIRE	M4156	SCOLIOSE IIRE., NCA - LOMBAIRE
M4037	SYND. DU DOS PLAT - LOMBO-SACREE	M4157	SCOLIOSE IIRE., NCA - LOMBO-SACREE
M4039	SYND. DU DOS PLAT - LOC. VERTEB. SAI	M4159	SCOLIOSE IIRE., NCA - LOC. VERTEB. SAI
M404	LORDOSES, NCA	M418	SCOLIOSE, NCA
M4040	LORDOSES, NCA - LOC. VERTEB. MULT.	M4180	SCOLIOSE, NCA - LOC. VERTEB. MULT.
M4042	LORDOSES, NCA - CERVICALE	M4182	SCOLIOSE, NCA - CERVICALE
M4043	LORDOSES, NCA - CERV.-DORS.	M4183	SCOLIOSE, NCA - CERV.-DORS.
M4044	LORDOSES, NCA - DORSALE	M4184	SCOLIOSE, NCA - DORSALE
M4045	LORDOSES, NCA - DORS.-LOMB.	M4185	SCOLIOSE, NCA - DORS.-LOMB.
M4046	LORDOSES, NCA - LOMBAIRE	M4186	SCOLIOSE, NCA - LOMBAIRE
M4047	LORDOSES, NCA - LOMBO-SACREE	M4187	SCOLIOSE, NCA - LOMBO-SACREE
M4049	LORDOSES, NCA - LOC. VERTEB. SAI	M4189	SCOLIOSE, NCA - LOC. VERTEB. SAI
M405	LORDOSE, SAI	M419	SCOLIOSE, SAI
M4050	LORDOSE, SAI - LOC. VERTEB. MULT.	M4190	SCOLIOSE, SAI - LOC. VERTEB. MULT.
M4052	LORDOSE, SAI - CERVICALE	M4192	SCOLIOSE, SAI - CERVICALE
M4053	LORDOSE, SAI - CERV.-DORS.	M4193	SCOLIOSE, SAI - CERV.-DORS.
M4054	LORDOSE, SAI - DORSALE	M4194	SCOLIOSE, SAI - DORSALE
M4055	LORDOSE, SAI - DORS.-LOMB.	M4195	SCOLIOSE, SAI - DORS.-LOMB.
M4056	LORDOSE, SAI - LOMBAIRE	M4196	SCOLIOSE, SAI - LOMBAIRE
M4057	LORDOSE, SAI - LOMBO-SACREE	M4197	SCOLIOSE, SAI - LOMBO-SACREE
M4059	LORDOSE, SAI - LOC. VERTEB. SAI	M4199	SCOLIOSE, SAI - LOC. VERTEB. SAI
M410	SCOLIOSE IDIOP. INFANTILE	M420	OSTEOCHONDRITE VERTEB. JUV.
M4100	SCOLIOSE IDIOP. INFANTILE - LOC. VERTEB. MULT.	M4200	OSTEOCHONDRITE VERTEB. JUV. - LOC. VERTEB. MULT.
		M4201	OSTEOCHONDRITE VERTEB. JUV. - OCC., ATLAS, AXIS
		M4202	OSTEOCHONDRITE VERTEB. JUV. - CERVICALE

M4203	OSTEOCHONDRITE VERTEB. JUV. - CERV.-DORS.	M433	SUBLUX. RECIDIV. ATLOIDO-AXOID. AVEC MYELOPATHIE
M4204	OSTEOCHONDRITE VERTEB. JUV. - DORSALE	M4331	SUBLUX. RECIDIV. ATLOIDO-AXOID. AVEC MYELOPATHIE - OCC., ATLAS, AXIS
M4205	OSTEOCHONDRITE VERTEB. JUV. - DORS.-LOMB.	M434	SUBLUX. ATLOIDO-AXOIDIENNES RECIDIVANTES, NCA
M4206	OSTEOCHONDRITE VERTEB. JUV. - LOMBAIRE	M4341	SUBLUX. ATLOIDO-AXOIDIENNES RECIDIVANTES, NCA - OCC., ATLAS, AXIS
M4207	OSTEOCHONDRITE VERTEB. JUV. - LOMBO-SACREE	M435	SUBLUX. VERTEB. RECIDIVANTES, NCA
M4208	OSTEOCHONDRITE VERTEB. JUV. - SACRUM, COCCYX	M4350	SUBLUX. VERTEB. RECIDIVANTES, NCA - LOC. VERTEB. MULT.
M4209	OSTEOCHONDRITE VERTEB. JUV. - LOC. VERTEB. SAI	M4352	SUBLUX. VERTEB. RECIDIVANTES, NCA - CERVICALE
M421	OSTEOCHONDRITE VERTEB. DE L'ADULTE	M4353	SUBLUX. VERTEB. RECIDIVANTES, NCA - CERV.-DORS.
M4210	OSTEOCHONDRITE VERTEB. DE L'ADULTE - LOC. VERTEB. MULT.	M4354	SUBLUX. VERTEB. RECIDIVANTES, NCA - DORSALE
M4211	OSTEOCHONDRITE VERTEB. DE L'ADULTE - OCC., ATLAS, AXIS	M4355	SUBLUX. VERTEB. RECIDIVANTES, NCA - DORS.-LOMB.
M4212	OSTEOCHONDRITE VERTEB. DE L'ADULTE - CERVICALE	M4356	SUBLUX. VERTEB. RECIDIVANTES, NCA - LOMBAIRE
M4213	OSTEOCHONDRITE VERTEB. DE L'ADULTE - CERV.-DORS.	M4357	SUBLUX. VERTEB. RECIDIVANTES, NCA - LOMBO-SACREE
M4214	OSTEOCHONDRITE VERTEB. DE L'ADULTE - DORSALE	M4359	SUBLUX. VERTEB. RECIDIVANTES, NCA - LOC. VERTEB. SAI
M4215	OSTEOCHONDRITE VERTEB. DE L'ADULTE - DORS.-LOMB.	M436	TORTICOLIS
M4216	OSTEOCHONDRITE VERTEB. DE L'ADULTE - LOMBAIRE	M4362	TORTICOLIS - CERVICALE
M4217	OSTEOCHONDRITE VERTEB. DE L'ADULTE - LOMBO-SACREE	M438	DORSOPATHIES AVEC DEFORM. PREC., NCA
M4218	OSTEOCHONDRITE VERTEB. DE L'ADULTE - SACRUM, COCCYX	M4380	DORSOPATHIES AVEC DEFORM. PREC., NCA - LOC. VERTEB. MULT.
M4219	OSTEOCHONDRITE VERTEB. DE L'ADULTE - LOC. VERTEB. SAI	M4381	DORSOPATHIES AVEC DEFORM. PREC., NCA - OCC., ATLAS, AXIS
M429	OSTEOCHONDRITE VERTEB., SAI	M4382	DORSOPATHIES AVEC DEFORM. PREC., NCA - CERVICALE
M4290	OSTEOCHONDRITE VERTEB., SAI - LOC. VERTEB. MULT.	M4383	DORSOPATHIES AVEC DEFORM. PREC., NCA - CERV.-DORS.
M4291	OSTEOCHONDRITE VERTEB., SAI - OCC., ATLAS, AXIS	M4384	DORSOPATHIES AVEC DEFORM. PREC., NCA - DORSALE
M4292	OSTEOCHONDRITE VERTEB., SAI - CERVICALE	M4385	DORSOPATHIES AVEC DEFORM. PREC., NCA - DORS.-LOMB.
M4293	OSTEOCHONDRITE VERTEB., SAI - CERV.-DORS.	M4386	DORSOPATHIES AVEC DEFORM. PREC., NCA - LOMBAIRE
M4294	OSTEOCHONDRITE VERTEB., SAI - DORSALE	M4387	DORSOPATHIES AVEC DEFORM. PREC., NCA - LOMBO-SACREE
M4295	OSTEOCHONDRITE VERTEB., SAI - DORS.-LOMB.	M4388	DORSOPATHIES AVEC DEFORM. PREC., NCA - SACRUM, COCCYX
M4296	OSTEOCHONDRITE VERTEB., SAI - LOMBAIRE	M4389	DORSOPATHIES AVEC DEFORM. PREC., NCA - LOC. VERTEB. SAI
M4297	OSTEOCHONDRITE VERTEB., SAI - LOMBO-SACREE	M439	DORSOPATHIE AVEC DEFORM., SAI
M4298	OSTEOCHONDRITE VERTEB., SAI - SACRUM, COCCYX	M4390	DORSOPATHIE AVEC DEFORM., SAI - LOC. VERTEB. MULT.
M4299	OSTEOCHONDRITE VERTEB., SAI - LOC. VERTEB. SAI	M4391	DORSOPATHIE AVEC DEFORM., SAI - OCC., ATLAS, AXIS
M430	SPONDYLOLYSE	M4392	DORSOPATHIE AVEC DEFORM., SAI - CERVICALE
M4300	SPONDYLOLYSE - LOC. VERTEB. MULT.	M4393	DORSOPATHIE AVEC DEFORM., SAI - CERV.-DORS.
M4301	SPONDYLOLYSE - OCC., ATLAS, AXIS	M4394	DORSOPATHIE AVEC DEFORM., SAI - DORSALE
M4302	SPONDYLOLYSE - CERVICALE	M4395	DORSOPATHIE AVEC DEFORM., SAI - DORS.-LOMB.
M4303	SPONDYLOLYSE - CERV.-DORS.	M4396	DORSOPATHIE AVEC DEFORM., SAI - LOMBAIRE
M4304	SPONDYLOLYSE - DORSALE	M4397	DORSOPATHIE AVEC DEFORM., SAI - LOMBO-SACREE
M4305	SPONDYLOLYSE - DORS.-LOMB.	M4398	DORSOPATHIE AVEC DEFORM., SAI - SACRUM, COCCYX
M4306	SPONDYLOLYSE - LOMBAIRE	M4399	DORSOPATHIE AVEC DEFORM., SAI - LOC. VERTEB. SAI
M4307	SPONDYLOLYSE - LOMBO-SACREE	M45	SPONDYLARTHRITE ANKYLOSANTE
M4308	SPONDYLOLYSE - SACRUM, COCCYX	M45+0	SPONDYLARTHRITE ANKYLOSANTE - LOC. VERTEB. MULT.
M4309	SPONDYLOLYSE - LOC. VERTEB. SAI	M45+1	SPONDYLARTHRITE ANKYLOSANTE - OCC., ATLAS, AXIS
M431	SPONDYLOLISTHESIS	M45+2	SPONDYLARTHRITE ANKYLOSANTE - CERVICALE
M4310	SPONDYLOLISTHESIS - LOC. VERTEB. MULT.	M45+3	SPONDYLARTHRITE ANKYLOSANTE - CERV.-DORS.
M4311	SPONDYLOLISTHESIS - OCC., ATLAS, AXIS	M45+4	SPONDYLARTHRITE ANKYLOSANTE - DORSALE
M4312	SPONDYLOLISTHESIS - CERVICALE	M45+5	SPONDYLARTHRITE ANKYLOSANTE - DORS.-LOMB.
M4313	SPONDYLOLISTHESIS - CERV.-DORS.	M45+6	SPONDYLARTHRITE ANKYLOSANTE - LOMBAIRE
M4314	SPONDYLOLISTHESIS - DORSALE		
M4315	SPONDYLOLISTHESIS - DORS.-LOMB.		
M4316	SPONDYLOLISTHESIS - LOMBAIRE		
M4317	SPONDYLOLISTHESIS - LOMBO-SACREE		
M4319	SPONDYLOLISTHESIS - LOC. VERTEB. SAI		
M432	SOUURES VERTEB., NCA		
M4320	SOUURES VERTEB., NCA - LOC. VERTEB. MULT.		
M4321	SOUURES VERTEB., NCA - OCC., ATLAS, AXIS		
M4322	SOUURES VERTEB., NCA - CERVICALE		
M4323	SOUURES VERTEB., NCA - CERV.-DORS.		
M4324	SOUURES VERTEB., NCA - DORSALE		
M4325	SOUURES VERTEB., NCA - DORS.-LOMB.		
M4326	SOUURES VERTEB., NCA - LOMBAIRE		
M4327	SOUURES VERTEB., NCA - LOMBO-SACREE		
M4329	SOUURES VERTEB., NCA - LOC. VERTEB. SAI		

M45+7	SPONDYLARTHRITE ANKYLOSANTE - LOMBO-SACREE	M4683	SPONDYLOPATHIES INFL. PREC., NCA - CERV.-DORS.
M45+8	SPONDYLARTHRITE ANKYLOSANTE - SACRUM, COCCYX	M4684	SPONDYLOPATHIES INFL. PREC., NCA - DORSALE
M45+9	SPONDYLARTHRITE ANKYLOSANTE - LOC. VERTEB. SAI	M4685	SPONDYLOPATHIES INFL. PREC., NCA - DORS.-LOMB.
M460	ENTHESOPATHIE SPINALE	M4686	SPONDYLOPATHIES INFL. PREC., NCA - LOMBAIRE
M4600	ENTHESOPATHIE SPINALE - LOC. VERTEB. MULT.	M4687	SPONDYLOPATHIES INFL. PREC., NCA - LOMBO-SACREE
M4601	ENTHESOPATHIE SPINALE - OCC., ATLAS, AXIS	M4688	SPONDYLOPATHIES INFL. PREC., NCA - SACRUM, COCCYX
M4602	ENTHESOPATHIE SPINALE - CERVICALE	M4689	SPONDYLOPATHIES INFL. PREC., NCA - LOC. VERTEB. SAI
M4603	ENTHESOPATHIE SPINALE - CERV.-DORS.	M469	SPONDYLOPATHIE INFL., SAI
M4604	ENTHESOPATHIE SPINALE - DORSALE	M4690	SPONDYLOPATHIE INFL., SAI - LOC. VERTEB. MULT.
M4605	ENTHESOPATHIE SPINALE - DORS.-LOMB.	M4691	SPONDYLOPATHIE INFL., SAI - OCC., ATLAS, AXIS
M4606	ENTHESOPATHIE SPINALE - LOMBAIRE	M4692	SPONDYLOPATHIE INFL., SAI - CERVICALE
M4607	ENTHESOPATHIE SPINALE - LOMBO-SACREE	M4693	SPONDYLOPATHIE INFL., SAI - CERV.-DORS.
M4608	ENTHESOPATHIE SPINALE - SACRUM, COCCYX	M4694	SPONDYLOPATHIE INFL., SAI - DORSALE
M4609	ENTHESOPATHIE SPINALE - LOC. VERTEB. SAI	M4695	SPONDYLOPATHIE INFL., SAI - DORS.-LOMB.
M461	SACRO-ILIITE, NCA	M4696	SPONDYLOPATHIE INFL., SAI - LOMBAIRE
M4618	SACRO-ILIITE, NCA SACRUM, COCCYX	M4697	SPONDYLOPATHIE INFL., SAI - LOMBO-SACREE
M462	OSTEOMYELITE VERTEB.	M4698	SPONDYLOPATHIE INFL., SAI - SACRUM, COCCYX
M4620	OSTEOMYELITE VERTEB. - LOC. VERTEB. MULT.	M4699	SPONDYLOPATHIE INFL., SAI - LOC. VERTEB. SAI
M4621	OSTEOMYELITE VERTEB. - OCC., ATLAS, AXIS	M470	SYND. DE COMPRESS. DES ART. VERTEB. ET SPINALE ANT.
M4622	OSTEOMYELITE VERTEB. - CERVICALE	M4700	SYND. DE COMPRESS. ART. VERTEB. ET SPINALE ANT. - LOC. VERTEB. MULT.
M4623	OSTEOMYELITE VERTEB. - CERV.-DORS.	M4701	SYND. DE COMPRESS. ART. VERTEB. ET SPINALE ANT. - OCC., ATLAS, AXIS
M4624	OSTEOMYELITE VERTEB. - DORSALE	M4702	SYND. DE COMPRESS. ART. VERTEB. ET SPINALE ANT. - CERVICALE
M4625	OSTEOMYELITE VERTEB. - DORS.-LOMB.	M4703	SYND. DE COMPRESS. ART. VERTEB. ET SPINALE ANT. - CERV.-DORS.
M4626	OSTEOMYELITE VERTEB. - LOMBAIRE	M4704	SYND. DE COMPRESS. ART. VERTEB. ET SPINALE ANT. - DORSALE
M4627	OSTEOMYELITE VERTEB. - LOMBO-SACREE	M4705	SYND. DE COMPRESS. ART. VERTEB. ET SPINALE ANT. - DORS.-LOMB.
M4628	OSTEOMYELITE VERTEB. - SACRUM, COCCYX	M4706	SYND. DE COMPRESS. ART. VERTEB. ET SPINALE ANT. - LOMBAIRE
M4629	OSTEOMYELITE VERTEB. - LOC. VERTEB. SAI	M4709	SYND. DE COMPRESS. ART. VERTEB. ET SPINALE ANT. - LOC. VERTEB. SAI
M463	INFECT. D'UN DISQUE INTERVERTEB.	M471	SPONDYLARTHROSES AVEC MYELOPATHIE, NCA
M4630	INFECT. D'UN DISQUE INTERVERTEB. - LOC. VERTEB. MULT.	M4710	SPONDYLARTHROSES AVEC MYELOPATHIE, NCA - LOC. VERTEB. MULT.
M4632	INFECT. D'UN DISQUE INTERVERTEB. - CERVICALE	M4711	SPONDYLARTHROSES AVEC MYELOPATHIE, NCA - OCC., ATLAS, AXIS
M4633	INFECT. D'UN DISQUE INTERVERTEB. - CERV.-DORS.	M4712	SPONDYLARTHROSES AVEC MYELOPATHIE, NCA - CERVICALE
M4634	INFECT. D'UN DISQUE INTERVERTEB. - DORSALE	M4713	SPONDYLARTHROSES AVEC MYELOPATHIE, NCA - CERV.-DORS.
M4635	INFECT. D'UN DISQUE INTERVERTEB. - DORS.-LOMB.	M4714	SPONDYLARTHROSES AVEC MYELOPATHIE, NCA - DORSALE
M4636	INFECT. D'UN DISQUE INTERVERTEB. - LOMBAIRE	M4715	SPONDYLARTHROSES AVEC MYELOPATHIE, NCA - DORS.-LOMB.
M4637	INFECT. D'UN DISQUE INTERVERTEB. - LOMBO-SACREE	M4716	SPONDYLARTHROSES AVEC MYELOPATHIE, NCA - LOMBAIRE
M4639	INFECT. D'UN DISQUE INTERVERTEB. - LOC. VERTEB. SAI	M4719	SPONDYLARTHROSES AVEC MYELOPATHIE, NCA - LOC. VERTEB. SAI
M464	DISCITE, SAI	M472	SPONDYLARTHROSES AVEC RADICULOPATHIE, NCA
M4640	DISCITE, SAI - LOC. VERTEB. MULT.	M4720	SPONDYLARTHROSES AVEC RADICULOPATHIE, NCA - LOC. VERTEB. MULT.
M4642	DISCITE, SAI - CERVICALE	M4721	SPONDYLARTHROSES AVEC RADICULOPATHIE, NCA - OCC., ATLAS, AXIS
M4643	DISCITE, SAI - CERV.-DORS.	M4722	SPONDYLARTHROSES AVEC RADICULOPATHIE, NCA - CERVICALE
M4644	DISCITE, SAI - DORSALE	M4723	SPONDYLARTHROSES AVEC RADICULOPATHIE, NCA - CERV.-DORS.
M4645	DISCITE, SAI - DORS.-LOMB.	M4724	SPONDYLARTHROSES AVEC RADICULOPATHIE, NCA - DORSALE
M4646	DISCITE, SAI - LOMBAIRE	M4725	SPONDYLARTHROSES AVEC RADICULOPATHIE, NCA - DORS.-LOMB.
M4647	DISCITE, SAI - LOMBO-SACREE	M4726	SPONDYLARTHROSES AVEC RADICULOPATHIE, NCA - LOMBAIRE
M4649	DISCITE, SAI - LOC. VERTEB. SAI		
M465	SPONDYLOPATHIES INFECT., NCA		
M4650	SPONDYLOPATHIES INFECT., NCA - LOC. VERTEB. MULT.		
M4651	SPONDYLOPATHIES INFECT., NCA - OCC., ATLAS, AXIS		
M4652	SPONDYLOPATHIES INFECT., NCA - CERVICALE		
M4653	SPONDYLOPATHIES INFECT., NCA - CERV.-DORS.		
M4654	SPONDYLOPATHIES INFECT., NCA - DORSALE		
M4655	SPONDYLOPATHIES INFECT., NCA - DORS.-LOMB.		
M4656	SPONDYLOPATHIES INFECT., NCA - LOMBAIRE		
M4657	SPONDYLOPATHIES INFECT., NCA - LOMBO-SACREE		
M4658	SPONDYLOPATHIES INFECT., NCA - SACRUM, COCCYX		
M4659	SPONDYLOPATHIES INFECT., NCA - LOC. VERTEB. SAI		
M468	SPONDYLOPATHIES INFL. PREC., NCA		
M4680	SPONDYLOPATHIES INFL. PREC., NCA - LOC. VERTEB. MULT.		
M4681	SPONDYLOPATHIES INFL. PREC., NCA - OCC., ATLAS, AXIS		
M4682	SPONDYLOPATHIES INFL. PREC., NCA - CERVICALE		

M4727	SPONDYLARTHROSES AVEC RADICULOPATHIE, NCA - LOMBO-SACREE	M4834	SPONDYLOPATHIE TRAUMA. - DORSALE
M4728	SPONDYLARTHROSES AVEC RADICULOPATHIE, NCA - SACRUM, COCCYX	M4835	SPONDYLOPATHIE TRAUMA. - DORS.-LOMB.
M4729	SPONDYLARTHROSES AVEC RADICULOPATHIE, NCA - LOC. VERTEB. SAI	M4836	SPONDYLOPATHIE TRAUMA. - LOMBAIRE
M478	SPONDYLARTHROSES, NCA	M4837	SPONDYLOPATHIE TRAUMA. - LOMBO-SACREE
M4780	SPONDYLARTHROSES, NCA - LOC. VERTEB. MULT.	M4838	SPONDYLOPATHIE TRAUMA. - SACRUM, COCCYX
M4781	SPONDYLARTHROSES, NCA - OCC., ATLAS, AXIS	M4839	SPONDYLOPATHIE TRAUMA. - LOC. VERTEB. SAI
M4782	SPONDYLARTHROSES, NCA - CERVICALE	M484	FRAC. VERTEB. DE FATIGUE
M4783	SPONDYLARTHROSES, NCA - CERV.-DORS.	M4840	FRAC. VERTEB. DE FATIGUE - LOC. VERTEB. MULT.
M4784	SPONDYLARTHROSES, NCA - DORSALE	M4841	FRAC. VERTEB. DE FATIGUE - OCC., ATLAS, AXIS
M4785	SPONDYLARTHROSES, NCA - DORS.-LOMB.	M4842	FRAC. VERTEB. DE FATIGUE - CERVICALE
M4786	SPONDYLARTHROSES, NCA - LOMBAIRE	M4843	FRAC. VERTEB. DE FATIGUE - CERV.-DORS.
M4787	SPONDYLARTHROSES, NCA - LOMBO-SACREE	M4844	FRAC. VERTEB. DE FATIGUE - DORSALE
M4788	SPONDYLARTHROSES, NCA - SACRUM, COCCYX	M4845	FRAC. VERTEB. DE FATIGUE - DORS.-LOMB.
M4789	SPONDYLARTHROSES, NCA - LOC. VERTEB. SAI	M4846	FRAC. VERTEB. DE FATIGUE - LOMBAIRE
M479	SPONDYLARTHROSE, SAI	M4847	FRAC. VERTEB. DE FATIGUE - LOMBO-SACREE
M4790	SPONDYLARTHROSE, SAI - LOC. VERTEB. MULT.	M4848	FRAC. VERTEB. DE FATIGUE - SACRUM, COCCYX
M4791	SPONDYLARTHROSE, SAI - OCC., ATLAS, AXIS	M4849	FRAC. VERTEB. DE FATIGUE - LOC. VERTEB. SAI
M4792	SPONDYLARTHROSE, SAI - CERVICALE	M485	TASSEMENT VERTEB., NCA
M4793	SPONDYLARTHROSE, SAI - CERV.-DORS.	M4850	TASSEMENT VERTEB., NCA - LOC. VERTEB. MULT.
M4794	SPONDYLARTHROSE, SAI - DORSALE	M4851	TASSEMENT VERTEB., NCA - OCC., ATLAS, AXIS
M4795	SPONDYLARTHROSE, SAI - DORS.-LOMB.	M4852	TASSEMENT VERTEB., NCA - CERVICALE
M4796	SPONDYLARTHROSE, SAI - LOMBAIRE	M4853	TASSEMENT VERTEB., NCA - CERV.-DORS.
M4797	SPONDYLARTHROSE, SAI - LOMBO-SACREE	M4854	TASSEMENT VERTEB., NCA - DORSALE
M4798	SPONDYLARTHROSE, SAI - SACRUM, COCCYX	M4855	TASSEMENT VERTEB., NCA - DORS.-LOMB.
M4799	SPONDYLARTHROSE, SAI - LOC. VERTEB. SAI	M4856	TASSEMENT VERTEB., NCA - LOMBAIRE
M480	RETREC. DU CANAL MEDULLAIRE	M4857	TASSEMENT VERTEB., NCA - LOMBO-SACREE
M4800	RETREC. DU CANAL MEDULLAIRE - LOC. VERTEB. MULT.	M4858	TASSEMENT VERTEB., NCA - SACRUM, COCCYX
M4801	RETREC. DU CANAL MEDULLAIRE - OCC., ATLAS, AXIS	M4859	TASSEMENT VERTEB., NCA - LOC. VERTEB. SAI
M4802	RETREC. DU CANAL MEDULLAIRE - CERVICALE	M488	SPONDYLOPATHIES PREC., NCA
M4803	RETREC. DU CANAL MEDULLAIRE - CERV.-DORS.	M4880	SPONDYLOPATHIES PREC., NCA - LOC. VERTEB. MULT.
M4804	RETREC. DU CANAL MEDULLAIRE - DORSALE	M4881	SPONDYLOPATHIES PREC., NCA - OCC., ATLAS, AXIS
M4805	RETREC. DU CANAL MEDULLAIRE - DORS.-LOMB.	M4882	SPONDYLOPATHIES PREC., NCA - CERVICALE
M4806	RETREC. DU CANAL MEDULLAIRE - LOMBAIRE	M4883	SPONDYLOPATHIES PREC., NCA - CERV.-DORS.
M4807	RETREC. DU CANAL MEDULLAIRE - LOMBO-SACREE	M4884	SPONDYLOPATHIES PREC., NCA - DORSALE
M4808	RETREC. DU CANAL MEDULLAIRE - SACRUM, COCCYX	M4885	SPONDYLOPATHIES PREC., NCA - DORS.-LOMB.
M4809	RETREC. DU CANAL MEDULLAIRE - LOC. VERTEB. SAI	M4886	SPONDYLOPATHIES PREC., NCA - LOMBAIRE
M481	HYPEROSTOSE ANKYLOSANTE	M4887	SPONDYLOPATHIES PREC., NCA - LOMBO-SACREE
M4810	HYPEROSTOSE ANKYLOSANTE - LOC. VERTEB. MULT.	M4888	SPONDYLOPATHIES PREC., NCA - SACRUM, COCCYX
M4811	HYPEROSTOSE ANKYLOSANTE - OCC., ATLAS, AXIS	M4889	SPONDYLOPATHIES PREC., NCA - LOC. VERTEB. SAI
M4812	HYPEROSTOSE ANKYLOSANTE - CERVICALE	M489	SPONDYLOPATHIE, SAI
M4813	HYPEROSTOSE ANKYLOSANTE - CERV.-DORS.	M4890	SPONDYLOPATHIE, SAI - LOC. VERTEB. MULT.
M4814	HYPEROSTOSE ANKYLOSANTE - DORSALE	M4891	SPONDYLOPATHIE, SAI - OCC., ATLAS, AXIS
M4815	HYPEROSTOSE ANKYLOSANTE - DORS.-LOMB.	M4892	SPONDYLOPATHIE, SAI - CERVICALE
M4816	HYPEROSTOSE ANKYLOSANTE - LOMBAIRE	M4893	SPONDYLOPATHIE, SAI - CERV.-DORS.
M4817	HYPEROSTOSE ANKYLOSANTE - LOMBO-SACREE	M4894	SPONDYLOPATHIE, SAI - DORSALE
M4818	HYPEROSTOSE ANKYLOSANTE - SACRUM, COCCYX	M4895	SPONDYLOPATHIE, SAI - DORS.-LOMB.
M4819	HYPEROSTOSE ANKYLOSANTE - LOC. VERTEB. SAI	M4896	SPONDYLOPATHIE, SAI - LOMBAIRE
M482	ARTHROSE INTEREPINEUSE	M4897	SPONDYLOPATHIE, SAI - LOMBO-SACREE
M4820	ARTHROSE INTEREPINEUSE - LOC. VERTEB. MULT.	M4898	SPONDYLOPATHIE, SAI - SACRUM, COCCYX
M4821	ARTHROSE INTEREPINEUSE - OCC., ATLAS, AXIS	M4899	SPONDYLOPATHIE, SAI - LOC. VERTEB. SAI
M4822	ARTHROSE INTEREPINEUSE - CERVICALE	M490	TUBERC. VERTEB.
M4823	ARTHROSE INTEREPINEUSE - CERV.-DORS.	M4900	TUBERC. VERTEB. - LOC. VERTEB. MULT.
M4824	ARTHROSE INTEREPINEUSE - DORSALE	M4901	TUBERC. VERTEB. - OCC., ATLAS, AXIS
M4825	ARTHROSE INTEREPINEUSE - DORS.-LOMB.	M4902	TUBERC. VERTEB. - CERVICALE
M4826	ARTHROSE INTEREPINEUSE - LOMBAIRE	M4903	TUBERC. VERTEB. - CERV.-DORS.
M4827	ARTHROSE INTEREPINEUSE - LOMBO-SACREE	M4904	TUBERC. VERTEB. - DORSALE
M4829	ARTHROSE INTEREPINEUSE - LOC. VERTEB. SAI	M4905	TUBERC. VERTEB. - DORS.-LOMB.
M483	SPONDYLOPATHIE TRAUMA.	M4906	TUBERC. VERTEB. - LOMBAIRE
M4830	SPONDYLOPATHIE TRAUMA. - LOC. VERTEB. MULT.	M4907	TUBERC. VERTEB. - LOMBO-SACREE
M4831	SPONDYLOPATHIE TRAUMA. - OCC., ATLAS, AXIS	M4908	TUBERC. VERTEB. - SACRUM, COCCYX
M4832	SPONDYLOPATHIE TRAUMA. - CERVICALE	M4909	TUBERC. VERTEB. - LOC. VERTEB. SAI
M4833	SPONDYLOPATHIE TRAUMA. - CERV.-DORS.	M491	SPONDYLITE AVEC BRUCCELLOSE
		M4910	SPONDYLITE AVEC BRUCCELLOSE - LOC. VERTEB. MULT.
		M4911	SPONDYLITE AVEC BRUCCELLOSE - OCC., ATLAS, AXIS
		M4912	SPONDYLITE AVEC BRUCCELLOSE - CERVICALE
		M4913	SPONDYLITE AVEC BRUCCELLOSE - CERV.-DORS.
		M4914	SPONDYLITE AVEC BRUCCELLOSE - DORSALE
		M4915	SPONDYLITE AVEC BRUCCELLOSE - DORS.-LOMB.
		M4916	SPONDYLITE AVEC BRUCCELLOSE - LOMBAIRE

M4917	SPONDYLITE AVEC BRUCELLOSE - LOMBO-SACREE	M4959	TASSEMENT VERTEB. AVEC MAL. CL. AILL. - LOC. VERTEB. SAI
M4918	SPONDYLITE AVEC BRUCELLOSE - SACRUM, COCCYX	M498	SPONDYLOPATHIE AVEC AUTRES MAL. CL. AILL.
M4919	SPONDYLITE AVEC BRUCELLOSE - LOC. VERTEB. SAI	M4980	SPONDYLOPATHIE AVEC AUTRES MAL. CL. AILL. - LOC. VERTEB. MULT.
M492	SPONDYLITE ENTEROBACTERIENNE	M4981	SPONDYLOPATHIE AVEC AUTRES MAL. CL. AILL. - OCC., ATLAS, AXIS
M4920	SPONDYLITE ENTEROBACTERIENNE - LOC. VERTEB. MULT.	M4982	SPONDYLOPATHIE AVEC AUTRES MAL. CL. AILL. - CERVICALE
M4921	SPONDYLITE ENTEROBACTERIENNE - OCC., ATLAS, AXIS	M4983	SPONDYLOPATHIE AVEC AUTRES MAL. CL. AILL. - CERV.-DORS.
M4922	SPONDYLITE ENTEROBACTERIENNE - CERVICALE	M4984	SPONDYLOPATHIE AVEC AUTRES MAL. CL. AILL. - DORSALE
M4923	SPONDYLITE ENTEROBACTERIENNE - CERV.-DORS.	M4985	SPONDYLOPATHIE AVEC AUTRES MAL. CL. AILL. - DORS.-LOMB.
M4924	SPONDYLITE ENTEROBACTERIENNE - DORSALE	M4986	SPONDYLOPATHIE AVEC AUTRES MAL. CL. AILL. - LOMBAIRE
M4925	SPONDYLITE ENTEROBACTERIENNE - DORS.-LOMB.	M4987	SPONDYLOPATHIE AVEC AUTRES MAL. CL. AILL. - LOMBO-SACREE
M4926	SPONDYLITE ENTEROBACTERIENNE - LOMBAIRE	M4988	SPONDYLOPATHIE AVEC AUTRES MAL. CL. AILL. - SACRUM, COCCYX
M4927	SPONDYLITE ENTEROBACTERIENNE - LOMBO-SACREE	M4989	SPONDYLOPATHIE AVEC AUTRES MAL. CL. AILL. - LOC. VERTEB. SAI
M4928	SPONDYLITE ENTEROBACTERIENNE - SACRUM, COCCYX	M500	ATTEINTE D'UN DISQUE CERV. AVEC MYELOPATHIE
M4929	SPONDYLITE ENTEROBACTERIENNE - LOC. VERTEB. SAI	M501	ATTEINTE D'UN DISQUE CERV. AVEC RADICULOPATHIE
M493	SPONDYLOPATHIE AV. AUT. MAL. INF., PARAS. CL. AILL.	M502	AUTRE HERNIE D'UN DISQUE CERV.
M4930	SPONDYLOPATHIE AV. AUT. MAL. INF., PARAS. CL. AILL. - LOC. MULT.	M503	AUTRE DETERIORATION D'UN DISQUE CERV.
M4931	SPONDYLOPATHIE AV. AUT. MAL. INF., PARAS. CL. AILL. - OCC., ATLAS	M508	ATTEINTES D'UN DISQUE CERV., NCA
M4932	SPONDYLOPATHIE AV. AUT. MAL. INF., PARAS. CL. AILL. - CERVICALE	M509	ATTEINTE D'UN DISQUE CERV., SAI
M4933	SPONDYLOPATHIE AV. AUT. MAL. INF., PARAS. CL. AILL. - CERV.-DORS.	M510	ATTEINTES D'UN DISQUE LOMB. ET AUTRES DISQUES AVEC MYELOPATHIE
M4934	SPONDYLOPATHIE AV. AUT. MAL. INF., PARAS. CL. AILL. - DORSALE	M511	ATTEINTES D'UN DISQUE LOMB. ET AUTRES DISQUES AVEC RADICULOPATHIE
M4935	SPONDYLOPATHIE AV. AUT. MAL. INF., PARAS. CL. AILL. - DORS.-LOMB.	M512	HERNIE D'UN AUTRE DISQUE INTERVERTEB. PREC.
M4936	SPONDYLOPATHIE AV. AUT. MAL. INF., PARAS. CL. AILL. - LOMBAIRE	M513	DETERIORATION D'UN AUTRE DISQUE INTERVERTEB. PREC.
M4937	SPONDYLOPATHIE AV. AUT. MAL. INF., PARAS. CL. AILL. - LOMBO-SACREE	M514	NODULES DE SCHMORL
M4938	SPONDYLOPATHIE AV. AUT. MAL. INF., PARAS. CL. AILL. - SACRUM, COCCYX	M518	ATTEINTES PREC. D'UN DISQUE INTERVERTEB., NCA
M4939	SPONDYLOPATHIE AV. AUT. MAL. INF., PARAS. CL. AILL. - LOC. VERTEB. SAI	M519	ATTEINTE D'UN DISQUE INTERVERTEB., SAI
M494	SPONDYLOPATHIE NEURO.	M530	SYND. CERVICO-CEPHALIQUE
M4940	SPONDYLOPATHIE NEURO. - LOC. VERTEB. MULT.	M5300	SYND. CERVICO-CEPHALIQUE - LOC. VERTEB. MULT.
M4941	SPONDYLOPATHIE NEURO. - OCC., ATLAS, AXIS	M5301	SYND. CERVICO-CEPHALIQUE - OCC., ATLAS, AXIS
M4942	SPONDYLOPATHIE NEURO. - CERVICALE	M5302	SYND. CERVICO-CEPHALIQUE - CERVICALE
M4943	SPONDYLOPATHIE NEURO. - CERV.-DORS.	M5309	SYND. CERVICO-CEPHALIQUE - LOC. VERTEB. SAI
M4944	SPONDYLOPATHIE NEURO. - DORSALE	M531	SYND. CERVICO-BRACHIAL
M4945	SPONDYLOPATHIE NEURO. - DORS.-LOMB.	M5310	SYND. CERVICO-BRACHIAL - LOC. VERTEB. MULT.
M4946	SPONDYLOPATHIE NEURO. - LOMBAIRE	M5312	SYND. CERVICO-BRACHIAL - CERVICALE
M4947	SPONDYLOPATHIE NEURO. - LOMBO-SACREE	M5313	SYND. CERVICO-BRACHIAL - CERV.-DORS.
M4948	SPONDYLOPATHIE NEURO. - SACRUM, COCCYX	M5319	SYND. CERVICO-BRACHIAL - LOC. VERTEB. SAI
M4949	SPONDYLOPATHIE NEURO. - LOC. VERTEB. SAI	M532	INSTABILITES VERTEB.
M495	TASSEMENT VERTEB. AVEC MAL. CL. AILL.	M5320	INSTABILITES VERTEB. - LOC. VERTEB. MULT.
M4950	TASSEMENT VERTEB. AVEC MAL. CL. AILL. - LOC. VERTEB. MULT.	M5321	INSTABILITES VERTEB. - OCC., ATLAS, AXIS
M4951	TASSEMENT VERTEB. AVEC MAL. CL. AILL. - OCC., ATLAS, AXIS	M5322	INSTABILITES VERTEB. - CERVICALE
M4952	TASSEMENT VERTEB. AVEC MAL. CL. AILL. - CERVICALE	M5323	INSTABILITES VERTEB. - CERV.-DORS.
M4953	TASSEMENT VERTEB. AVEC MAL. CL. AILL. - CERV.-DORS.	M5324	INSTABILITES VERTEB. - DORSALE
M4954	TASSEMENT VERTEB. AVEC MAL. CL. AILL. - DORSALE	M5325	INSTABILITES VERTEB. - DORS.-LOMB.
M4955	TASSEMENT VERTEB. AVEC MAL. CL. AILL. - DORS.-LOMB.	M5326	INSTABILITES VERTEB. - LOMBAIRE
M4956	TASSEMENT VERTEB. AVEC MAL. CL. AILL. - LOMBAIRE	M5327	INSTABILITES VERTEB. - LOMBO-SACREE
M4957	TASSEMENT VERTEB. AVEC MAL. CL. AILL. - LOMBO-SACREE	M5328	INSTABILITES VERTEB. - SACRUM, COCCYX
M4958	TASSEMENT VERTEB. AVEC MAL. CL. AILL. - SACRUM, COCCYX	M5329	INSTABILITES VERTEB. - LOC. VERTEB. SAI
		M533	ATTEINTES SACRO-COCCYGIENNES, NCA
		M5338	ATTEINTES SACRO-COCCYGIENNES, NCA - SACRUM, COCCYX
		M538	DORSOPATHIES PREC., NCA
		M5380	DORSOPATHIES PREC., NCA - LOC. VERTEB. MULT.
		M5381	DORSOPATHIES PREC., NCA - OCC., ATLAS, AXIS
		M5382	DORSOPATHIES PREC., NCA - CERVICALE
		M5383	DORSOPATHIES PREC., NCA - CERV.-DORS.
		M5384	DORSOPATHIES PREC., NCA - DORSALE
		M5385	DORSOPATHIES PREC., NCA - DORS.-LOMB.

M5386	DORSOPATHIES PREC., NCA - LOMBAIRE	M5487	DORSALGIES, NCA - LOMBO-SACREE
M5387	DORSOPATHIES PREC., NCA - LOMBO-SACREE	M5488	DORSALGIES, NCA - SACRUM, COCCYX
M5388	DORSOPATHIES PREC., NCA - SACRUM, COCCYX	M5489	DORSALGIES, NCA - LOC. VERTEB. SAI
M5389	DORSOPATHIES PREC., NCA - LOC. VERTEB. SAI	M549	DORSALGIE, SAI
M539	DORSOPATHIE, SAI	M5499	DORSALGIE, SAI - LOC. VERTEB. SAI
M5390	DORSOPATHIE, SAI - LOC. VERTEB. MULT.	M600	MYOSITE INFECT.
M5391	DORSOPATHIE, SAI - OCC., ATLAS, AXIS	M6000	MYOSITE INFECT. - SIEGES MULT.
M5392	DORSOPATHIE, SAI - CERVICALE	M6001	MYOSITE INFECT. - EPAULE
M5393	DORSOPATHIE, SAI - CERV.-DORS.	M6002	MYOSITE INFECT. - BRAS
M5394	DORSOPATHIE, SAI - DORSALE	M6003	MYOSITE INFECT. - AVANT-BRAS
M5395	DORSOPATHIE, SAI - DORS.-LOMB.	M6004	MYOSITE INFECT. - MAIN
M5396	DORSOPATHIE, SAI - LOMBAIRE	M6005	MYOSITE INFECT. - BASSIN, CUISSE
M5397	DORSOPATHIE, SAI - LOMBO-SACREE	M6006	MYOSITE INFECT. - JAMBE
M5398	DORSOPATHIE, SAI - SACRUM, COCCYX	M6007	MYOSITE INFECT. - CHEV., PIED
M5399	DORSOPATHIE, SAI - LOC. VERTEB. SAI	M6008	MYOSITE INFECT. - AUTRES LOC.
M540	PANNICULITE AFFECTANT LE COU ET LE DOS	M6009	MYOSITE INFECT. - LOC. SAI
M5400	PANNICULITE AFFECTANT LE COU ET LE DOS - LOC. VERTEB. MULT.	M601	MYOSITE INTERST.
M5401	PANNICULITE AFFECTANT LE COU ET LE DOS - OCC., ATLAS, AXIS	M6010	MYOSITE INTERST. - SIEGES MULT.
M5402	PANNICULITE AFFECTANT LE COU ET LE DOS - CERVICALE	M6011	MYOSITE INTERST. - EPAULE
M5403	PANNICULITE AFFECTANT LE COU ET LE DOS - CERV.-DORS.	M6012	MYOSITE INTERST. - BRAS
M5404	PANNICULITE AFFECTANT LE COU ET LE DOS - DORSALE	M6013	MYOSITE INTERST. - AVANT-BRAS
M5405	PANNICULITE AFFECTANT LE COU ET LE DOS - DORS.-LOMB.	M6014	MYOSITE INTERST. - MAIN
M5406	PANNICULITE AFFECTANT LE COU ET LE DOS - LOMBAIRE	M6015	MYOSITE INTERST. - BASSIN, CUISSE
M5407	PANNICULITE AFFECTANT LE COU ET LE DOS - LOMBO-SACREE	M6016	MYOSITE INTERST. - JAMBE
M5408	PANNICULITE AFFECTANT LE COU ET LE DOS - SACRUM, COCCYX	M6017	MYOSITE INTERST. - CHEV., PIED
M5409	PANNICULITE AFFECTANT LE COU ET LE DOS - LOC. VERTEB. SAI	M6018	MYOSITE INTERST. - AUTRES LOC.
M541	RADICULOPATHIE	M6019	MYOSITE INTERST. - LOC. SAI
M5410	RADICULOPATHIE - LOC. VERTEB. MULT.	M602	GRANULOME D'UN TISSU MOU DU A PRES. D'UN C.E., NCA
M5411	RADICULOPATHIE - OCC., ATLAS, AXIS	M6020	GRANULOME D'UN TISSU MOU DU A PRES. D'UN C.E., NCA - SIEGES MULT.
M5412	RADICULOPATHIE - CERVICALE	M6021	GRANULOME D'UN TISSU MOU DU A PRES. D'UN C.E., NCA - EPAULE
M5413	RADICULOPATHIE - CERV.-DORS.	M6022	GRANULOME D'UN TISSU MOU DU A PRES. D'UN C.E., NCA - BRAS
M5414	RADICULOPATHIE - DORSALE	M6023	GRANULOME D'UN TISSU MOU DU A PRES. D'UN C.E., NCA - AVANT-BRAS
M5415	RADICULOPATHIE - DORS.-LOMB.	M6024	GRANULOME D'UN TISSU MOU DU A PRES. D'UN C.E., NCA - MAIN
M5416	RADICULOPATHIE - LOMBAIRE	M6025	GRANULOME D'UN TISSU MOU DU A PRES. D'UN C.E., NCA - BASSIN, CUISSE
M5417	RADICULOPATHIE - LOMBO-SACREE	M6026	GRANULOME D'UN TISSU MOU DU A PRES. D'UN C.E., NCA - JAMBE
M5418	RADICULOPATHIE - SACRUM, COCCYX	M6027	GRANULOME D'UN TISSU MOU DU A PRES. D'UN C.E., NCA - CHEV., PIED
M5419	RADICULOPATHIE - LOC. VERTEB. SAI	M6028	GRANULOME D'UN TISSU MOU DU A PRES. D'UN C.E., NCA - AUTRES LOC.
M542	CERVICALGIE	M6029	GRANULOME D'UN TISSU MOU DU A PRES. D'UN C.E., NCA - LOC. SAI
M5420	CERVICALGIE - LOC. VERTEB. MULT.	M608	MYOSITES, NCA
M5421	CERVICALGIE - OCC., ATLAS, AXIS	M6080	MYOSITES, NCA - SIEGES MULT.
M5422	CERVICALGIE - CERVICALE	M6081	MYOSITES, NCA - EPAULE
M5423	CERVICALGIE - CERV.-DORS.	M6082	MYOSITES, NCA - BRAS
M5429	CERVICALGIE - LOC. VERTEB. SAI	M6083	MYOSITES, NCA - AVANT-BRAS
M544	LUMBAGO AVEC SCIATIQUE	M6084	MYOSITES, NCA - MAIN
M5440	LUMBAGO AVEC SCIATIQUE - LOC. VERTEB. MULT.	M6085	MYOSITES, NCA - BASSIN, CUISSE
M5446	LUMBAGO AVEC SCIATIQUE - LOMBAIRE	M6086	MYOSITES, NCA - JAMBE
M5447	LUMBAGO AVEC SCIATIQUE - LOMBO-SACREE	M6087	MYOSITES, NCA - CHEV., PIED
M5448	LUMBAGO AVEC SCIATIQUE - SACRUM, COCCYX	M6088	MYOSITES, NCA - AUTRES LOC.
M5449	LUMBAGO AVEC SCIATIQUE - LOC. VERTEB. SAI	M6089	MYOSITES, NCA - LOC. SAI
M545	LOMBALGIE BASSE	M609	MYOSITE, SAI
M5450	LOMBALGIE BASSE - LOC. VERTEB. MULT.	M6090	MYOSITE, SAI - SIEGES MULT.
M5456	LOMBALGIE BASSE - LOMBAIRE	M6091	MYOSITE, SAI - EPAULE
M5457	LOMBALGIE BASSE - LOMBO-SACREE	M6092	MYOSITE, SAI - BRAS
M5459	LOMBALGIE BASSE - LOC. VERTEB. SAI	M6093	MYOSITE, SAI - AVANT-BRAS
M546	RACHIALGIES DORSALES	M6094	MYOSITE, SAI - MAIN
M5460	RACHIALGIES DORSALES - LOC. VERTEB. MULT.	M6095	MYOSITE, SAI - BASSIN, CUISSE
M5463	RACHIALGIES DORSALES - CERV.-DORS.	M6096	MYOSITE, SAI - JAMBE
M5464	RACHIALGIES DORSALES - DORSALE	M6097	MYOSITE, SAI - CHEV., PIED
M5465	RACHIALGIES DORSALES - DORS.-LOMB.	M6098	MYOSITE, SAI - AUTRES LOC.
M5469	RACHIALGIES DORSALES - LOC. VERTEB. SAI	M6099	MYOSITE, SAI - LOC. SAI
M548	DORSALGIES, NCA	M610	MYOSITE OSSIFIANTE TRAUMA.
M5480	DORSALGIES, NCA - LOC. VERTEB. MULT.	M6100	MYOSITE OSSIFIANTE TRAUMA. - SIEGES MULT.
M5481	DORSALGIES, NCA - OCC., ATLAS, AXIS	M6101	MYOSITE OSSIFIANTE TRAUMA. - EPAULE
M5482	DORSALGIES, NCA - CERVICALE	M6102	MYOSITE OSSIFIANTE TRAUMA. - BRAS
M5483	DORSALGIES, NCA - CERV.-DORS.	M6103	MYOSITE OSSIFIANTE TRAUMA. - AVANT-BRAS
M5484	DORSALGIES, NCA - DORSALE	M6104	MYOSITE OSSIFIANTE TRAUMA. - MAIN
M5485	DORSALGIES, NCA - DORS.-LOMB.	M6105	MYOSITE OSSIFIANTE TRAUMA. - BASSIN, CUISSE
M5486	DORSALGIES, NCA - LOMBAIRE		

M6106	MYOSITE OSSIFIANTE TRAUMA. - JAMBE	M6149	CALCIFICATIONS DE MUSCLES, NCA - LOC. SAI
M6107	MYOSITE OSSIFIANTE TRAUMA. - CHEV., PIED	M615	OSSIFICATIONS DE MUSCLES, NCA
M6108	MYOSITE OSSIFIANTE TRAUMA. - AUTRES LOC.	M6150	OSSIFICATIONS DE MUSCLES, NCA - SIEGES MULT.
M6109	MYOSITE OSSIFIANTE TRAUMA. - LOC. SAI	M6151	OSSIFICATIONS DE MUSCLES, NCA - EPAULE
M611	MYOSITE OSSIFIANTE PROGRESSIVE	M6152	OSSIFICATIONS DE MUSCLES, NCA - BRAS
M6110	MYOSITE OSSIFIANTE PROGRESSIVE - SIEGES MULT.	M6153	OSSIFICATIONS DE MUSCLES, NCA - AVANT-BRAS
M6111	MYOSITE OSSIFIANTE PROGRESSIVE - EPAULE	M6154	OSSIFICATIONS DE MUSCLES, NCA - MAIN
M6112	MYOSITE OSSIFIANTE PROGRESSIVE - BRAS	M6155	OSSIFICATIONS DE MUSCLES, NCA - BASSIN, CUISSE
M6113	MYOSITE OSSIFIANTE PROGRESSIVE - AVANT-BRAS	M6156	OSSIFICATIONS DE MUSCLES, NCA - JAMBE
M6114	MYOSITE OSSIFIANTE PROGRESSIVE - MAIN	M6157	OSSIFICATIONS DE MUSCLES, NCA - CHEV., PIED
M6115	MYOSITE OSSIFIANTE PROGRESSIVE - BASSIN, CUISSE	M6158	OSSIFICATIONS DE MUSCLES, NCA - AUTRES LOC.
M6116	MYOSITE OSSIFIANTE PROGRESSIVE - JAMBE	M6159	OSSIFICATIONS DE MUSCLES, NCA - LOC. SAI
M6117	MYOSITE OSSIFIANTE PROGRESSIVE - CHEV., PIED	M619	CALCIFICATION ET OSSIFICATION DE MUSCLES, SAI
M6118	MYOSITE OSSIFIANTE PROGRESSIVE - AUTRES LOC.	M6190	CALCIFICATION ET OSSIFICATION DE MUSCLES, SAI - SIEGES MULT.
M6119	MYOSITE OSSIFIANTE PROGRESSIVE - LOC. SAI	M6191	CALCIFICATION ET OSSIFICATION DE MUSCLES, SAI - EPAULE
M612	CALCIFICATION ET OSSIF. PARALYTIQUES DE MUSCLES	M6192	CALCIFICATION ET OSSIFICATION DE MUSCLES, SAI - BRAS
M6120	CALCIFICATION ET OSSIF. PARALYTIQUES DE MUSCLES - SIEGES MULT.	M6193	CALCIFICATION ET OSSIFICATION DE MUSCLES, SAI - AVANT-BRAS
M6121	CALCIFICATION ET OSSIF. PARALYTIQUES DE MUSCLES - EPAULE	M6194	CALCIFICATION ET OSSIFICATION DE MUSCLES, SAI - MAIN
M6122	CALCIFICATION ET OSSIF. PARALYTIQUES DE MUSCLES - BRAS	M6195	CALCIFICATION ET OSSIFICATION DE MUSCLES, SAI - BASSIN, CUISSE
M6123	CALCIFICATION ET OSSIF. PARALYTIQUES DE MUSCLES - AVANT-BRAS	M6196	CALCIFICATION ET OSSIFICATION DE MUSCLES, SAI - JAMBE
M6124	CALCIFICATION ET OSSIF. PARALYTIQUES DE MUSCLES - MAIN	M6197	CALCIFICATION ET OSSIFICATION DE MUSCLES, SAI - CHEV., PIED
M6125	CALCIFICATION ET OSSIF. PARALYTIQUES DE MUSCLES - BASSIN, CUISSE	M6198	CALCIFICATION ET OSSIFICATION DE MUSCLES, SAI - AUTRES LOC.
M6126	CALCIFICATION ET OSSIF. PARALYTIQUES DE MUSCLES - JAMBE	M6199	CALCIFICATION ET OSSIFICATION DE MUSCLES, SAI - LOC. SAI
M6127	CALCIFICATION ET OSSIF. PARALYTIQUES DE MUSCLES - CHEV., PIED	M622	INFARCISSEMENT ISCHEM. MUSC.
M6128	CALCIFICATION ET OSSIF. PARALYTIQUES DE MUSCLES - AUTRES LOC.	M6220	INFARCISSEMENT ISCHEM. MUSC. - SIEGES MULT.
M6129	CALCIFICATION ET OSSIF. PARALYTIQUES DE MUSCLES - LOC. SAI	M6221	INFARCISSEMENT ISCHEM. MUSC. - EPAULE
M613	CALCIF. ET OSSIF. DE MUSCLES ASS. A DES BRULURES	M6222	INFARCISSEMENT ISCHEM. MUSC. - BRAS
M6130	CALCIF. ET OSSIF. DE MUSCLES ASS. A DES BRULURES - SIEGES MULT.	M6223	INFARCISSEMENT ISCHEM. MUSC. - AVANT-BRAS
M6131	CALCIF. ET OSSIF. DE MUSCLES ASS. A DES BRULURES - EPAULE	M6224	INFARCISSEMENT ISCHEM. MUSC. - MAIN
M6132	CALCIF. ET OSSIF. DE MUSCLES ASS. A DES BRULURES - BRAS	M6225	INFARCISSEMENT ISCHEM. MUSC. - BASSIN, CUISSE
M6133	CALCIF. ET OSSIF. DE MUSCLES ASS. A DES BRULURES - AVANT-BRAS	M6226	INFARCISSEMENT ISCHEM. MUSC. - JAMBE
M6134	CALCIF. ET OSSIF. DE MUSCLES ASS. A DES BRULURES - MAIN	M6227	INFARCISSEMENT ISCHEM. MUSC. - CHEV., PIED
M6135	CALCIF. ET OSSIF. DE MUSCLES ASS. A DES BRULURES - BASSIN, CUISSE	M6228	INFARCISSEMENT ISCHEM. MUSC. - AUTRES LOC.
M6136	CALCIF. ET OSSIF. DE MUSCLES ASS. A DES BRULURES - JAMBE	M6229	INFARCISSEMENT ISCHEM. MUSC. - LOC. SAI
M6137	CALCIF. ET OSSIF. DE MUSCLES ASS. A DES BRULURES - CHEV., PIED	M623	SYND. D'IMMOBILITE
M6138	CALCIF. ET OSSIF. DE MUSCLES ASS. A DES BRULURES - AUTRES LOC.	M6230	SYND. D'IMMOBILITE - SIEGES MULT.
M6139	CALCIF. ET OSSIF. DE MUSCLES ASS. A DES BRULURES - LOC. SAI	M6231	SYND. D'IMMOBILITE - EPAULE
M614	CALCIFICATIONS DE MUSCLES, NCA	M6232	SYND. D'IMMOBILITE - BRAS
M6140	CALCIFICATIONS DE MUSCLES, NCA - SIEGES MULT.	M6233	SYND. D'IMMOBILITE - AVANT-BRAS
M6141	CALCIFICATIONS DE MUSCLES, NCA - EPAULE	M6234	SYND. D'IMMOBILITE - MAIN
M6142	CALCIFICATIONS DE MUSCLES, NCA - BRAS	M6235	SYND. D'IMMOBILITE - BASSIN, CUISSE
M6143	CALCIFICATIONS DE MUSCLES, NCA - AVANT-BRAS	M6236	SYND. D'IMMOBILITE - JAMBE
M6144	CALCIFICATIONS DE MUSCLES, NCA - MAIN	M6237	SYND. D'IMMOBILITE - CHEV., PIED
M6145	CALCIFICATIONS DE MUSCLES, NCA - BASSIN, CUISSE	M6238	SYND. D'IMMOBILITE - AUTRES LOC.
M6146	CALCIFICATIONS DE MUSCLES, NCA - JAMBE	M6239	SYND. D'IMMOBILITE - LOC. SAI
M6147	CALCIFICATIONS DE MUSCLES, NCA - CHEV., PIED	M624	CONTRACTURE MUSC.
M6148	CALCIFICATIONS DE MUSCLES, NCA - AUTRES LOC.	M6240	CONTRACTURE MUSC. - SIEGES MULT.
		M6241	CONTRACTURE MUSC. - EPAULE
		M6242	CONTRACTURE MUSC. - BRAS
		M6243	CONTRACTURE MUSC. - AVANT-BRAS
		M6244	CONTRACTURE MUSC. - MAIN
		M6245	CONTRACTURE MUSC. - BASSIN, CUISSE
		M6246	CONTRACTURE MUSC. - JAMBE
		M6247	CONTRACTURE MUSC. - CHEV., PIED
		M6248	CONTRACTURE MUSC. - AUTRES LOC.
		M6249	CONTRACTURE MUSC. - LOC. SAI
		M625	ATROPHIE ET FONTE MUSC., NCA
		M6250	ATROPHIE ET FONTE MUSC., NCA - SIEGES MULT.
		M6251	ATROPHIE ET FONTE MUSC., NCA - EPAULE
		M6252	ATROPHIE ET FONTE MUSC., NCA - BRAS
		M6253	ATROPHIE ET FONTE MUSC., NCA - AVANT-BRAS

M6254	ATROPHIE ET FONTE MUSC., NCA - MAIN	M6527	TENDINITE CALCIFIANTE - CHEV., PIED
M6255	ATROPHIE ET FONTE MUSC., NCA - BASSIN, CUISSE	M6528	TENDINITE CALCIFIANTE - AUTRES LOC.
M6256	ATROPHIE ET FONTE MUSC., NCA - JAMBE	M6529	TENDINITE CALCIFIANTE - LOC. SAI
M6257	ATROPHIE ET FONTE MUSC., NCA - CHEV., PIED	M653	DOIGT 'A RESSORT'
M6258	ATROPHIE ET FONTE MUSC., NCA - AUTRES LOC.	M6534	DOIGT 'A RESSORT' - MAIN
M6259	ATROPHIE ET FONTE MUSC., NCA - LOC. SAI	M654	TENOSYNOVITE CHRON. STENOSANTE DU POUCE
M6280	ATTEINTES MUSC. PREC., NCA - SIEGES MULT.	M6544	TENOSYNOVITE CHRON. STENOSANTE DU POUCE - MAIN
M62800	RHABDOMYOLYSE - SIEGES MULT.	M658	SYNOVITES ET TENOSYNOVITES, NCA
M62808	AUTRES ATTEINTES MUSC. PREC., NCA - SIEGES MULT.	M6580	SYNOVITES ET TENOSYNOVITES, NCA - SIEGES MULT.
M6281	ATTEINTES MUSC. PREC., NCA - EPAULE	M6581	SYNOVITES ET TENOSYNOVITES, NCA - EPAULE
M62810	RHABDOMYOLYSE - EPAULE	M6582	SYNOVITES ET TENOSYNOVITES, NCA - BRAS
M62818	AUTRES ATTEINTES MUSC. PREC., NCA - EPAULE	M6583	SYNOVITES ET TENOSYNOVITES, NCA - AVANT-BRAS
M6282	ATTEINTES MUSC. PREC., NCA - BRAS	M6584	SYNOVITES ET TENOSYNOVITES, NCA - MAIN
M62820	RHABDOMYOLYSE - BRAS	M6585	SYNOVITES ET TENOSYNOVITES, NCA - BASSIN, CUISSE
M62828	AUTRES ATTEINTES MUSC. PREC., NCA - BRAS	M6586	SYNOVITES ET TENOSYNOVITES, NCA - JAMBE
M6283	ATTEINTES MUSC. PREC., NCA - AVANT-BRAS	M6587	SYNOVITES ET TENOSYNOVITES, NCA - CHEV., PIED
M62830	RHABDOMYOLYSE - AVANT-BRAS	M6588	SYNOVITES ET TENOSYNOVITES, NCA - AUTRES LOC.
M62838	AUTRES ATTEINTES MUSC. PREC., NCA - AVANT-BRAS	M6589	SYNOVITES ET TENOSYNOVITES, NCA - LOC. SAI
M6284	ATTEINTES MUSC. PREC., NCA - MAIN	M659	SYNOVITE ET TENOSYNOVITE, SAI
M62840	RHABDOMYOLYSE - MAIN	M6590	SYNOVITE ET TENOSYNOVITE, SAI - SIEGES MULT.
M62848	AUTRES ATTEINTES MUSC. PREC., NCA - MAIN	M6591	SYNOVITE ET TENOSYNOVITE, SAI - EPAULE
M6285	ATTEINTES MUSC. PREC., NCA - BASSIN, CUISSE	M6592	SYNOVITE ET TENOSYNOVITE, SAI - BRAS
M62850	RHABDOMYOLYSE - BASSIN, CUISSE	M6593	SYNOVITE ET TENOSYNOVITE, SAI - AVANT-BRAS
M62858	AUTRES ATTEINTES MUSC. PREC., NCA - BASSIN, CUISSE	M6594	SYNOVITE ET TENOSYNOVITE, SAI - MAIN
M6286	ATTEINTES MUSC. PREC., NCA - JAMBE	M6595	SYNOVITE ET TENOSYNOVITE, SAI - BASSIN, CUISSE
M62860	RHABDOMYOLYSE - JAMBE	M6596	SYNOVITE ET TENOSYNOVITE, SAI - JAMBE
M62868	AUTRES ATTEINTES MUSC. PREC., NCA - JAMBE	M6597	SYNOVITE ET TENOSYNOVITE, SAI - CHEV., PIED
M6287	ATTEINTES MUSC. PREC., NCA - CHEV., PIED	M6598	SYNOVITE ET TENOSYNOVITE, SAI - AUTRES LOC.
M62870	RHABDOMYOLYSE - CHEV., PIED	M6599	SYNOVITE ET TENOSYNOVITE, SAI - LOC. SAI
M62878	AUTRES ATTEINTES MUSC. PREC., NCA - CHEV., PIED	M670	BRIEVETE DU TENDON D'ACHILLE
M6288	ATTEINTES MUSC. PREC., NCA - AUTRES LOC.	M671	RETRACTIONS TENDINEUSES, NCA
M62880	RHABDOMYOLYSE - AUTRES LOC.	M672	HYPERTROPHIE SYNOVIALE, NCA
M62888	AUTRES ATTEINTES MUSC. PREC., NCA - AUTRES LOC.	M673	SYNOVITE TRANSIT.
M6289	ATTEINTES MUSC. PREC., NCA - LOC. SAI	M674	KYSTE ARTIC. OU SAI
M62890	RHABDOMYOLYSE	M678	ATTEINTES PREC. DE LA SYNOVIALE ET DU TENDON, NCA
M62898	AUTRES ATTEINTES MUSC. PREC., NCA - LOC. SAI	M679	ATTEINTE DE LA SYNOVIALE ET DU TENDON, SAI
M630	MYOSITE AVEC MAL. BACT. CL. AILL.	M680	SYNOVITE ET TENOSYNOVITE AVEC MAL. BACT. CL. AILL.
M631	MYOSITE AVEC INFECT. PARASIT. ET A PROTOZOAIRES CL. AILL.	M688	ATTEINTES DE LA SYNOVIALE ET DU TENDON AVEC MAL. CL. AILL., NCA
M632	MYOSITE AVEC AUTRES MAL. INFECT. CL. AILL.	M700	SYNOVITE SECHE DE LA MAIN ET DU POIGNET
M633	MYOSITE AVEC SARCOIDOSE	M7000	SYNOVITE SECHE DE LA MAIN ET DU POIGNET - SIEGES MULT.
M638	ATTEINTES MUSC. NCA, AVEC MAL. CL. AILL.	M7003	SYNOVITE SECHE DE LA MAIN ET DU POIGNET - ARTIC. POIGNET
M650	ABCES DE LA GAINE DU TENDON	M7004	SYNOVITE SECHE DE LA MAIN ET DU POIGNET - MAIN
M6500	ABCES DE LA GAINE DU TENDON - SIEGES MULT.	M7009	SYNOVITE SECHE DE LA MAIN ET DU POIGNET - LOC. SAI
M6501	ABCES DE LA GAINE DU TENDON - EPAULE	M701	BURSITE DE LA MAIN
M6502	ABCES DE LA GAINE DU TENDON - BRAS	M7014	BURSITE DE LA MAIN - MAIN
M6503	ABCES DE LA GAINE DU TENDON - AVANT-BRAS	M702	BURSITE OLECRANIENNE
M6504	ABCES DE LA GAINE DU TENDON - MAIN	M7022	BURSITE OLECRANIENNE - ARTIC. COUDE
M6505	ABCES DE LA GAINE DU TENDON - BASSIN, CUISSE	M703	BURSITES DU COUDE, NCA
M6506	ABCES DE LA GAINE DU TENDON - JAMBE	M7032	BURSITES DU COUDE, NCA - ARTIC. COUDE
M6507	ABCES DE LA GAINE DU TENDON - CHEV., PIED	M704	BURSITE PREPATELLAIRE
M6508	ABCES DE LA GAINE DU TENDON - AUTRES LOC.	M7046	BURSITE PREPATELLAIRE - ARTIC. GENOU
M6509	ABCES DE LA GAINE DU TENDON - LOC. SAI	M705	BURSITES DU GENOU, NCA
M651	SYNOVITES INFECT., NCA	M7056	BURSITES DU GENOU, NCA - ARTIC. GENOU
M6510	SYNOVITES INFECT., NCA - SIEGES MULT.	M706	BURSITE TROCHANTERIENNE
M6511	SYNOVITES INFECT., NCA - EPAULE	M7065	BURSITE TROCHANTERIENNE - ARTIC. HANCHE
M6512	SYNOVITES INFECT., NCA - BRAS	M707	BURSITES DE LA HANCHE, NCA
M6513	SYNOVITES INFECT., NCA - AVANT-BRAS	M7075	BURSITES DE LA HANCHE, NCA - ARTIC. HANCHE
M6514	SYNOVITES INFECT., NCA - MAIN	M708	AFF. DES TISSUS MOUS PAR SOLLICIT. EXCES., NCA
M6515	SYNOVITES INFECT., NCA - BASSIN, CUISSE		
M6516	SYNOVITES INFECT., NCA - JAMBE		
M6517	SYNOVITES INFECT., NCA - CHEV., PIED		
M6518	SYNOVITES INFECT., NCA - AUTRES LOC.		
M6519	SYNOVITES INFECT., NCA - LOC. SAI		
M652	TENDINITE CALCIFIANTE		
M6520	TENDINITE CALCIFIANTE - SIEGES MULT.		
M6522	TENDINITE CALCIFIANTE - BRAS		
M6523	TENDINITE CALCIFIANTE - AVANT-BRAS		
M6524	TENDINITE CALCIFIANTE - MAIN		
M6525	TENDINITE CALCIFIANTE - BASSIN, CUISSE		
M6526	TENDINITE CALCIFIANTE - JAMBE		

M7080	AFF. DES TISSUS MOUS PAR SOLLICIT. EXCES., NCA - SIEGES MULT.	M7144	DEPOTS CALCIQUES DANS UNE BOURSE SEREUSE - MAIN
M7083	AFF. DES TISSUS MOUS PAR SOLLICIT. EXCES., NCA - AVANT-BRAS	M7145	DEPOTS CALCIQUES DANS UNE BOURSE SEREUSE - BASSIN, CUISSE
M7087	AFF. DES TISSUS MOUS PAR SOLLICIT. EXCES., NCA - CHEV., PIED	M7146	DEPOTS CALCIQUES DANS UNE BOURSE SEREUSE - JAMBE
M7088	AFF. DES TISSUS MOUS PAR SOLLICIT. EXCES., NCA - AUTRES LOC.	M7147	DEPOTS CALCIQUES DANS UNE BOURSE SEREUSE - CHEV., PIED
M7089	AFF. DES TISSUS MOUS PAR SOLLICIT. EXCES., NCA - LOC. SAI	M7148	DEPOTS CALCIQUES DANS UNE BOURSE SEREUSE - AUTRES LOC.
M709	AFF. DES TISSUS MOUS PAR SOLLICIT. EXCES., SAI	M7149	DEPOTS CALCIQUES DANS UNE BOURSE SEREUSE - LOC. SAI
M7090	AFF. DES TISSUS MOUS PAR SOLLICIT. EXCES., SAI - SIEGES MULT.	M715	BURSITES, NCA
M7092	AFF. DES TISSUS MOUS PAR SOLLICIT. EXCES., SAI - BRAS	M7150	BURSITES, NCA - SIEGES MULT.
M7093	AFF. DES TISSUS MOUS PAR SOLLICIT. EXCES., SAI - AVANT-BRAS	M7152	BURSITES, NCA - BRAS
M7094	AFF. DES TISSUS MOUS PAR SOLLICIT. EXCES., SAI - MAIN	M7153	BURSITES, NCA - AVANT-BRAS
M7095	AFF. DES TISSUS MOUS PAR SOLLICIT. EXCES., SAI - BASSIN, CUISSE	M7154	BURSITES, NCA - MAIN
M7096	AFF. DES TISSUS MOUS PAR SOLLICIT. EXCES., SAI - JAMBE	M7155	BURSITES, NCA - BASSIN, CUISSE
M7097	AFF. DES TISSUS MOUS PAR SOLLICIT. EXCES., SAI - CHEV., PIED	M7156	BURSITES, NCA - JAMBE
M7098	AFF. DES TISSUS MOUS PAR SOLLICIT. EXCES., SAI - AUTRES LOC.	M7157	BURSITES, NCA - CHEV., PIED
M7099	AFF. DES TISSUS MOUS PAR SOLLICIT. EXCES., SAI - LOC. SAI	M7158	BURSITES, NCA - AUTRES LOC.
M710	ABCES DES BOURSES SEREUSES	M7159	BURSITES, NCA - LOC. SAI
M7100	ABCES DES BOURSES SEREUSES - SIEGES MULT.	M718	AFF. DES BOURSES SEREUSES PREC., NCA
M7101	ABCES DES BOURSES SEREUSES - EPAULE	M7180	AFF. DES BOURSES SEREUSES PREC., NCA - SIEGES MULT.
M7102	ABCES DES BOURSES SEREUSES - BRAS	M7182	AFF. DES BOURSES SEREUSES PREC., NCA - BRAS
M7103	ABCES DES BOURSES SEREUSES - AVANT-BRAS	M7183	AFF. DES BOURSES SEREUSES PREC., NCA - AVANT-BRAS
M7104	ABCES DES BOURSES SEREUSES - MAIN	M7184	AFF. DES BOURSES SEREUSES PREC., NCA - MAIN
M7105	ABCES DES BOURSES SEREUSES - BASSIN, CUISSE	M7185	AFF. DES BOURSES SEREUSES PREC., NCA - BASSIN, CUISSE
M7106	ABCES DES BOURSES SEREUSES - JAMBE	M7186	AFF. DES BOURSES SEREUSES PREC., NCA - JAMBE
M7107	ABCES DES BOURSES SEREUSES - CHEV., PIED	M7187	AFF. DES BOURSES SEREUSES PREC., NCA - CHEV., PIED
M7108	ABCES DES BOURSES SEREUSES - AUTRES LOC.	M7188	AFF. DES BOURSES SEREUSES PREC., NCA - AUTRES LOC.
M7109	ABCES DES BOURSES SEREUSES - LOC. SAI	M7189	AFF. DES BOURSES SEREUSES PREC., NCA - LOC. SAI
M711	BURSITES INFECT., NCA	M719	BURSITE, SAI
M7110	BURSITES INFECT., NCA - SIEGES MULT.	M7190	BURSITE, SAI - SIEGES MULT.
M7111	BURSITES INFECT., NCA - EPAULE	M7192	BURSITE, SAI - BRAS
M7112	BURSITES INFECT., NCA - BRAS	M7193	BURSITE, SAI - AVANT-BRAS
M7113	BURSITES INFECT., NCA - AVANT-BRAS	M7194	BURSITE, SAI - MAIN
M7114	BURSITES INFECT., NCA - MAIN	M7195	BURSITE, SAI - BASSIN, CUISSE
M7115	BURSITES INFECT., NCA - BASSIN, CUISSE	M7196	BURSITE, SAI - JAMBE
M7116	BURSITES INFECT., NCA - JAMBE	M7197	BURSITE, SAI - CHEV., PIED
M7117	BURSITES INFECT., NCA - CHEV., PIED	M7198	BURSITE, SAI - AUTRES LOC.
M7118	BURSITES INFECT., NCA - AUTRES LOC.	M7199	BURSITE, SAI - LOC. SAI
M7119	BURSITES INFECT., NCA - LOC. SAI	M720	FIBROMATOSE DE L'APONEVROSE PALMAIRE
M712	KYSTE SYNOVIAL POPLITE	M7204	FIBROMATOSE DE L'APONEVROSE PALMAIRE - MAIN
M7126	KYSTE SYNOVIAL POPLITE - JAMBE	M722	FIBROMATOSE DE L'APONEVROSE PLANTAIRE
M713	KYSTES DES BOURSES SEREUSES, NCA	M7227	FIBROMATOSE DE L'APONEVROSE PLANTAIRE - CHEV., PIED
M7130	KYSTES DES BOURSES SEREUSES, NCA - SIEGES MULT.	M724	FIBROMATOSE PSEUDO-SARCOMATEUSE
M7131	KYSTES DES BOURSES SEREUSES, NCA - EPAULE	M7240	FIBROMATOSE PSEUDO-SARCOMATEUSE - SIEGES MULT.
M7132	KYSTES DES BOURSES SEREUSES, NCA - BRAS	M7241	FIBROMATOSE PSEUDO-SARCOMATEUSE - EPAULE
M7133	KYSTES DES BOURSES SEREUSES, NCA - AVANT-BRAS	M7242	FIBROMATOSE PSEUDO-SARCOMATEUSE - BRAS
M7134	KYSTES DES BOURSES SEREUSES, NCA - MAIN	M7243	FIBROMATOSE PSEUDO-SARCOMATEUSE - AVANT-BRAS
M7135	KYSTES DES BOURSES SEREUSES, NCA - BASSIN, CUISSE	M7244	FIBROMATOSE PSEUDO-SARCOMATEUSE - MAIN
M7137	KYSTES DES BOURSES SEREUSES, NCA - CHEV. PIED	M7245	FIBROMATOSE PSEUDO-SARCOMATEUSE - BASSIN, CUISSE
M7138	KYSTES DES BOURSES SEREUSES, NCA - AUTRES LOC.	M7246	FIBROMATOSE PSEUDO-SARCOMATEUSE - JAMBE
M7139	KYSTES DES BOURSES SEREUSES, NCA - LOC. SAI	M7247	FIBROMATOSE PSEUDO-SARCOMATEUSE - CHEV., PIED
M714	DEPOTS CALCIQUES DANS UNE BOURSE SEREUSE	M7248	FIBROMATOSE PSEUDO-SARCOMATEUSE - AUTRES LOC.
M7140	DEPOTS CALCIQUES DANS UNE BOURSE SEREUSE - SIEGES MULT.	M7249	FIBROMATOSE PSEUDO-SARCOMATEUSE - LOC. SAI
M7142	DEPOTS CALCIQUES DANS UNE BOURSE SEREUSE - BRAS	M726	FASCIITE NECROSANTE
M7143	DEPOTS CALCIQUES DANS UNE BOURSE SEREUSE - AVANT-BRAS	M7260	FASCIITE NECROSANTE - SIEGES MULT.
		M7261	FASCIITE NECROSANTE - EPAULE
		M7262	FASCIITE NECROSANTE - BRAS
		M7263	FASCIITE NECROSANTE - AVANT-BRAS

M7264	FASCIITE NECROSANTE - MAIN	M759	LES. DE L'EPAULE, SAI
M7265	FASCIITE NECROSANTE - BASSIN, CUISSE	M760	TENDINITE DE LA REGION FESSIERE
M7266	FASCIITE NECROSANTE - JAMBE	M7605	TENDINITE DE LA REGION FESSIERE - BASSIN, CUISSE
M7267	FASCIITE NECROSANTE - CHEV., PIED	M761	TENDINITE DU PSOAS
M7268	FASCIITE NECROSANTE - AUTRES LOC.	M7615	TENDINITE DU PSOAS - BASSIN, CUISSE
M7269	FASCIITE NECROSANTE - LOC. SAI	M762	EXOSTOSE DE LA CRETE ILIAQUE
M728	AFF. FIBROBLASTIQUES, NCA	M7625	EXOSTOSE DE LA CRETE ILIAQUE - BASSIN, CUISSE
M7280	AFF. FIBROBLASTIQUES, NCA - SIEGES MULT.	M763	SYND. DE LA BANDELETTE DE MAISSIAT
M7281	AFF. FIBROBLASTIQUES, NCA - EPAULE	M7636	SYND. DE LA BANDELETTE DE MAISSIAT -
M7282	AFF. FIBROBLASTIQUES, NCA - BRAS	M764	BURSITE DU LIG. LAT. INT. DU GENOU
M7283	AFF. FIBROBLASTIQUES, NCA - AVANT-BRAS	M7646	BURSITE DU LIG. LAT. INT. DU GENOU - JAMBE
M7284	AFF. FIBROBLASTIQUES, NCA - MAIN	M765	TENDINITE ROTULIENNE
M7285	AFF. FIBROBLASTIQUES, NCA - BASSIN, CUISSE	M7656	TENDINITE ROTULIENNE - JAMBE
M7286	AFF. FIBROBLASTIQUES, NCA - JAMBE	M766	TENDINITE DU TENDON D'ACHILLE
M7287	AFF. FIBROBLASTIQUES, NCA - CHEV., PIED	M7666	TENDINITE DU TENDON D'ACHILLE - JAMBE
M7288	AFF. FIBROBLASTIQUES, NCA - AUTRES LOC.	M7667	TENDINITE DU TENDON D'ACHILLE - CHEV., PIED
M7289	AFF. FIBROBLASTIQUES, NCA - LOC. SAI	M767	TENDINITE PERONIERE
M729	AFF. FIBROBLASTIQUE, SAI	M7676	TENDINITE PERONIERE - JAMBE
M7290	AFF. FIBROBLASTIQUE, SAI - SIEGES MULT.	M768	ENTHESOPATHIES DU MB. INF., SAUF LE PIED, NCA
M7291	AFF. FIBROBLASTIQUE, SAI - EPAULE	M7680	ENTHESOPATHIES DU MB. INF., SAUF LE PIED, NCA - SIEGES MULT.
M7292	AFF. FIBROBLASTIQUE, SAI - BRAS	M7685	ENTHESOPATHIES DU MB. INF., SAUF LE PIED, NCA - BASSIN, CUISSE
M7293	AFF. FIBROBLASTIQUE, SAI - AVANT-BRAS	M7686	ENTHESOPATHIES DU MB. INF., SAUF LE PIED, NCA - JAMBE
M7294	AFF. FIBROBLASTIQUE, SAI - MAIN	M769	ENTHESOPATHIE DU MB. INF., SAI
M7295	AFF. FIBROBLASTIQUE, SAI - BASSIN, CUISSE	M7690	ENTHESOPATHIE DU MB. INF., SAI - SIEGES MULT.
M7296	AFF. FIBROBLASTIQUE, SAI - JAMBE	M7695	ENTHESOPATHIE DU MB. INF., SAI - BASSIN, CUISSE
M7297	AFF. FIBROBLASTIQUE, SAI - CHEV., PIED	M7696	ENTHESOPATHIE DU MB. INF., SAI - JAMBE
M7298	AFF. FIBROBLASTIQUE, SAI - AUTRES LOC.	M7699	ENTHESOPATHIE DU MB. INF., SAI - LOC. SAI
M7299	AFF. FIBROBLASTIQUE, SAI - LOC. SAI	M770	APOPHYSITE INT. DU COUDE
M730	BURSITE GONO.	M7702	APOPHYSITE INT. DU COUDE - BRAS
M7300	BURSITE GONO. - SIEGES MULT.	M771	EPICONDYLITE
M7301	BURSITE GONO. - EPAULE	M7712	EPICONDYLITE - BRAS
M7302	BURSITE GONO. - BRAS	M772	PERIARTHRITE DU POIGNET
M7303	BURSITE GONO. - AVANT-BRAS	M7723	PERIARTHRITE DU POIGNET - AVANT-BRAS
M7304	BURSITE GONO. - MAIN	M773	EXOSTOSE CALCANEENNE
M7305	BURSITE GONO. - BASSIN, CUISSE	M7737	EXOSTOSE CALCANEENNE - CHEV., PIED
M7306	BURSITE GONO. - JAMBE	M774	METATARSALGIE
M7307	BURSITE GONO. - CHEV., PIED	M7747	METATARSALGIE - CHEV., PIED
M7308	BURSITE GONO. - AUTRES LOC.	M775	ENTHESOPATHIES DU PIED, NCA
M7309	BURSITE GONO. - LOC. SAI	M7757	ENTHESOPATHIES DU PIED, NCA - CHEV., PIED
M731	BURSITE SYPHILITIQUE	M778	ENTHESOPATHIES, NCA
M7310	BURSITE SYPHILITIQUE - SIEGES MULT.	M7780	ENTHESOPATHIES, NCA - SIEGES MULT.
M7311	BURSITE SYPHILITIQUE - EPAULE	M7781	ENTHESOPATHIES, NCA - EPAULE
M7312	BURSITE SYPHILITIQUE - BRAS	M7782	ENTHESOPATHIES, NCA - BRAS
M7313	BURSITE SYPHILITIQUE - AVANT-BRAS	M7783	ENTHESOPATHIES, NCA - AVANT-BRAS
M7314	BURSITE SYPHILITIQUE - MAIN	M7784	ENTHESOPATHIES, NCA - MAIN
M7315	BURSITE SYPHILITIQUE - BASSIN, CUISSE	M7788	ENTHESOPATHIES, NCA - AUTRES LOC.
M7316	BURSITE SYPHILITIQUE - JAMBE	M7789	ENTHESOPATHIES, NCA - LOC. SAI
M7317	BURSITE SYPHILITIQUE - CHEV., PIED	M779	ENTHESOPATHIE, SAI
M7318	BURSITE SYPHILITIQUE - AUTRES LOC.	M7790	ENTHESOPATHIE, SAI - SIEGES MULT.
M7319	BURSITE SYPHILITIQUE - LOC. SAI	M7791	ENTHESOPATHIE, SAI - EPAULE
M738	AFF. DES TISSUS MOUS NCA, AVEC AUT. MAL. CL. AILL.	M7792	ENTHESOPATHIE, SAI - BRAS
M7380	AFF. DES TISSUS MOUS NCA, AVEC AUT. MAL. CL. AILL. - SIEGES MULT.	M7793	ENTHESOPATHIE, SAI - AVANT-BRAS
M7381	AFF. DES TISSUS MOUS NCA, AVEC AUT. MAL. CL. AILL. - EPAULE	M7794	ENTHESOPATHIE, SAI - MAIN
M7382	AFF. DES TISSUS MOUS NCA, AVEC AUT. MAL. CL. AILL. - BRAS	M7797	ENTHESOPATHIE, SAI - CHEV., PIED
M7383	AFF. DES TISSUS MOUS NCA, AVEC AUT. MAL. CL. AILL. - AVANT-BRAS	M7798	ENTHESOPATHIE, SAI - AUTRES LOC.
M7384	AFF. DES TISSUS MOUS NCA, AVEC AUT. MAL. CL. AILL. - MAIN	M7799	ENTHESOPATHIE, SAI - LOC. SAI
M7385	AFF. DES TISSUS MOUS NCA, AVEC AUT. MAL. CL. AILL. - BASSIN, CUISSE	M790	RHUMATISME, SAI
M7386	AFF. DES TISSUS MOUS NCA, AVEC AUT. MAL. CL. AILL. - JAMBE	M7900	RHUMATISME, SAI - SIEGES MULT.
M7387	AFF. DES TISSUS MOUS NCA, AVEC AUT. MAL. CL. AILL. - CHEV., PIED	M7901	RHUMATISME, SAI - EPAULE
M7388	AFF. DES TISSUS MOUS NCA, AVEC AUT. MAL. CL. AILL. - AUTRES LOC.	M7902	RHUMATISME, SAI - BRAS
M7389	AFF. DES TISSUS MOUS NCA, AVEC AUT. MAL. CL. AILL. - LOC. SAI	M7903	RHUMATISME, SAI - AVANT-BRAS
M750	CAPSULITE RETRACTILE DE L'EPAULE	M7904	RHUMATISME, SAI - MAIN
M751	SYND. DE LA COIFFE DES ROTATEURS	M7905	RHUMATISME, SAI - BASSIN, CUISSE
M752	TENDINITE DU BICEPS	M7906	RHUMATISME, SAI - JAMBE
M753	TENDINITE CALCIFIANTE DE L'EPAULE	M7907	RHUMATISME, SAI - CHEV., PIED
M754	SYND. D'EMPIETEMENT DE L'EPAULE	M7908	RHUMATISME, SAI - AUTRES LOC.
M755	BURSITE DE L'EPAULE	M7909	RHUMATISME, SAI - LOC. SAI
M758	LES. DE L'EPAULE, NCA	M791	MYALGIE
		M7910	MYALGIE - SIEGES MULT.
		M7911	MYALGIE - EPAULE
		M7912	MYALGIE - BRAS

M7913	MYALGIE - AVANT-BRAS	M7983	AFF. PREC. DES TISSUS MOUS, NCA - AVANT-BRAS
M7914	MYALGIE - MAIN	M7984	AFF. PREC. DES TISSUS MOUS, NCA - MAIN
M7915	MYALGIE - BASSIN, CUISSE	M7985	AFF. PREC. DES TISSUS MOUS, NCA - BASSIN, CUISSE
M7916	MYALGIE - JAMBE	M7986	AFF. PREC. DES TISSUS MOUS, NCA - JAMBE
M7917	MYALGIE - CHEV., PIED	M7987	AFF. PREC. DES TISSUS MOUS, NCA - CHEV., PIED
M7918	MYALGIE - AUTRES LOC.	M7988	AFF. PREC. DES TISSUS MOUS, NCA - AUTRES LOC.
M7919	MYALGIE - LOC. SAI	M7989	AFF. PREC. DES TISSUS MOUS, NCA - LOC. SAI
M793	PANNICULITE, SAI	M810	OSTEOPOROSE POST-MENOPAUSIQUE
M7930	PANNICULITE, SAI - SIEGES MULT.	M8100	OSTEOPOROSE POST-MENOPAUSIQUE - SIEGES MULT.
M7931	PANNICULITE, SAI - EPAULE	M8101	OSTEOPOROSE POST-MENOPAUSIQUE - EPAULE
M7932	PANNICULITE, SAI - BRAS	M8102	OSTEOPOROSE POST-MENOPAUSIQUE - BRAS
M7933	PANNICULITE, SAI - AVANT-BRAS	M8103	OSTEOPOROSE POST-MENOPAUSIQUE - AVANT-BRAS
M7934	PANNICULITE, SAI - MAIN	M8104	OSTEOPOROSE POST-MENOPAUSIQUE - MAIN
M7935	PANNICULITE, SAI - BASSIN, CUISSE	M8105	OSTEOPOROSE POST-MENOPAUSIQUE - BASSIN, CUISSE
M7936	PANNICULITE, SAI - JAMBE	M8106	OSTEOPOROSE POST-MENOPAUSIQUE - JAMBE
M7937	PANNICULITE, SAI - CHEV., PIED	M8107	OSTEOPOROSE POST-MENOPAUSIQUE - CHEV., PIED
M7938	PANNICULITE, SAI - AUTRES LOC.	M8108	OSTEOPOROSE POST-MENOPAUSIQUE - AUTRES LOC.
M7939	PANNICULITE, SAI - LOC. SAI	M8109	OSTEOPOROSE POST-MENOPAUSIQUE - LOC. SAI
M794	HYPERTROPHIE DU COUSSINET GRAISSEUX	M811	OSTEOPOROSE POST-OVARIECTOMIE
M7940	HYPERTROPHIE DU COUSSINET GRAISSEUX - SIEGES MULT.	M8110	OSTEOPOROSE POST-OVARIECTOMIE - SIEGES MULT.
M7941	HYPERTROPHIE DU COUSSINET GRAISSEUX - EPAULE	M8111	OSTEOPOROSE POST-OVARIECTOMIE - EPAULE
M7942	HYPERTROPHIE DU COUSSINET GRAISSEUX - BRAS	M8112	OSTEOPOROSE POST-OVARIECTOMIE - BRAS
M7943	HYPERTROPHIE DU COUSSINET GRAISSEUX - AVANT-BRAS	M8113	OSTEOPOROSE POST-OVARIECTOMIE - AVANT-BRAS
M7944	HYPERTROPHIE DU COUSSINET GRAISSEUX - MAIN	M8114	OSTEOPOROSE POST-OVARIECTOMIE - MAIN
M7945	HYPERTROPHIE DU COUSSINET GRAISSEUX - BASSIN, CUISSE	M8115	OSTEOPOROSE POST-OVARIECTOMIE - BASSIN, CUISSE
M7946	HYPERTROPHIE DU COUSSINET GRAISSEUX - JAMBE	M8116	OSTEOPOROSE POST-OVARIECTOMIE - JAMBE
M7947	HYPERTROPHIE DU COUSSINET GRAISSEUX - CHEV., PIED	M8117	OSTEOPOROSE POST-OVARIECTOMIE - CHEV., PIED
M7948	HYPERTROPHIE DU COUSSINET GRAISSEUX - AUTRES LOC.	M8118	OSTEOPOROSE POST-OVARIECTOMIE - AUTRES LOC.
M795	C.E. RESIDUEL DANS UN TISSU MOU	M8119	OSTEOPOROSE POST-OVARIECTOMIE - LOC. SAI
M7950	C.E. RESIDUEL DANS UN TISSU MOU - SIEGES MULT.	M812	OSTEOPOROSE D'INACTIVITE
M7951	C.E. RESIDUEL DANS UN TISSU MOU - EPAULE	M8120	OSTEOPOROSE D'INACTIVITE - SIEGES MULT.
M7952	C.E. RESIDUEL DANS UN TISSU MOU - BRAS	M8121	OSTEOPOROSE D'INACTIVITE - EPAULE
M7953	C.E. RESIDUEL DANS UN TISSU MOU - AVANT-BRAS	M8122	OSTEOPOROSE D'INACTIVITE - BRAS
M7954	C.E. RESIDUEL DANS UN TISSU MOU - MAIN	M8123	OSTEOPOROSE D'INACTIVITE - AVANT-BRAS
M7955	C.E. RESIDUEL DANS UN TISSU MOU - BASSIN, CUISSE	M8124	OSTEOPOROSE D'INACTIVITE - MAIN
M7956	C.E. RESIDUEL DANS UN TISSU MOU - JAMBE	M8125	OSTEOPOROSE D'INACTIVITE - BASSIN, CUISSE
M7957	C.E. RESIDUEL DANS UN TISSU MOU - CHEV., PIED	M8126	OSTEOPOROSE D'INACTIVITE - JAMBE
M7958	C.E. RESIDUEL DANS UN TISSU MOU - AUTRES LOC.	M8127	OSTEOPOROSE D'INACTIVITE - CHEV., PIED
M7959	C.E. RESIDUEL DANS UN TISSU MOU - LOC. SAI	M8128	OSTEOPOROSE D'INACTIVITE - AUTRES LOC.
M796	DOULEUR NIV. D'UN MB.	M8129	OSTEOPOROSE D'INACTIVITE - LOC. SAI
M7960	DOULEUR NIV. D'UN MB. - SIEGES MULT.	M813	OSTEOPOROSE CONSEC. A UNE MALABS. POST-CHIR.
M7961	DOULEUR NIV. D'UN MB. - EPAULE	M8130	OSTEOPOROSE CONSEC. A UNE MALABS. POST-CHIR. - SIEGES MULT.
M7962	DOULEUR NIV. D'UN MB. - BRAS	M8131	OSTEOPOROSE CONSEC. A UNE MALABS. POST-CHIR. - EPAULE
M7963	DOULEUR NIV. D'UN MB. - AVANT-BRAS	M8132	OSTEOPOROSE CONSEC. A UNE MALABS. POST-CHIR. - BRAS
M7964	DOULEUR NIV. D'UN MB. - MAIN	M8133	OSTEOPOROSE CONSEC. A UNE MALABS. POST-CHIR. - AVANT-BRAS
M7965	DOULEUR NIV. D'UN MB. - BASSIN, CUISSE	M8134	OSTEOPOROSE CONSEC. A UNE MALABS. POST-CHIR. - MAIN
M7966	DOULEUR NIV. D'UN MB. - JAMBE	M8135	OSTEOPOROSE CONSEC. A UNE MALABS. POST-CHIR. - BASSIN, CUISSE
M7967	DOULEUR NIV. D'UN MB. - CHEV., PIED	M8136	OSTEOPOROSE CONSEC. A UNE MALABS. POST-CHIR. - JAMBE
M7969	DOULEUR NIV. D'UN MB. - LOC. SAI	M8137	OSTEOPOROSE CONSEC. A UNE MALABS. POST-CHIR. - CHEV., PIED
M797	FIBROMYALGIE	M8138	OSTEOPOROSE CONSEC. A UNE MALABS. POST-CHIR. - AUTRES LOC.
M7970	FIBROMYALGIE - SIEGES MULT.	M8139	OSTEOPOROSE CONSEC. A UNE MALABS. POST-CHIR. - LOC. SAI
M7971	FIBROMYALGIE - EPAULE	M814	OSTEOPOROSE MEDICAM.
M7972	FIBROMYALGIE - BRAS	M8140	OSTEOPOROSE MEDICAM. - SIEGES MULT.
M7973	FIBROMYALGIE - AVANT-BRAS	M8141	OSTEOPOROSE MEDICAM. - EPAULE
M7974	FIBROMYALGIE - MAIN	M8142	OSTEOPOROSE MEDICAM. - BRAS
M7975	FIBROMYALGIE - BASSIN, CUISSE		
M7976	FIBROMYALGIE - JAMBE		
M7977	FIBROMYALGIE - CHEV., PIED		
M7978	FIBROMYALGIE - AUTRES LOC.		
M7979	FIBROMYALGIE - LOC. SAI		
M798	AFF. PREC. DES TISSUS MOUS, NCA		
M7980	AFF. PREC. DES TISSUS MOUS, NCA - SIEGES MULT.		
M7981	AFF. PREC. DES TISSUS MOUS, NCA - EPAULE		
M7982	AFF. PREC. DES TISSUS MOUS, NCA - BRAS		

M8143	OSTEOPOROSE MEDICAM. - AVANT-BRAS	M8213	OSTEOPOROSE AVEC MAL. ENDOCRINIENNES - AVANT-BRAS
M8144	OSTEOPOROSE MEDICAM. - MAIN	M8214	OSTEOPOROSE AVEC MAL. ENDOCRINIENNES - MAIN
M8145	OSTEOPOROSE MEDICAM. - BASSIN, CUISSE	M8215	OSTEOPOROSE AVEC MAL. ENDOCRINIENNES - BASSIN, CUISSE
M8146	OSTEOPOROSE MEDICAM. - JAMBE	M8216	OSTEOPOROSE AVEC MAL. ENDOCRINIENNES - JAMBE
M8147	OSTEOPOROSE MEDICAM. - CHEV., PIED	M8217	OSTEOPOROSE AVEC MAL. ENDOCRINIENNES - CHEV., PIED
M8148	OSTEOPOROSE MEDICAM. - AUTRES LOC.	M8218	OSTEOPOROSE AVEC MAL. ENDOCRINIENNES - AUTRES LOC.
M8149	OSTEOPOROSE MEDICAM. - LOC. SAI	M8219	OSTEOPOROSE AVEC MAL. ENDOCRINIENNES - LOC. SAI
M815	OSTEOPOROSE IDIOP.	M828	OSTEOPOROSE AVEC AUTRES MAL. CL. AILL.
M8150	OSTEOPOROSE IDIOP. - SIEGES MULT.	M8280	OSTEOPOROSE AVEC AUTRES MAL. CL. AILL. - SIEGES MULT.
M8151	OSTEOPOROSE IDIOP. - EPAULE	M8281	OSTEOPOROSE AVEC AUTRES MAL. CL. AILL. - EPAULE
M8152	OSTEOPOROSE IDIOP. - BRAS	M8282	OSTEOPOROSE AVEC AUTRES MAL. CL. AILL. - BRAS
M8153	OSTEOPOROSE IDIOP. - AVANT-BRAS	M8283	OSTEOPOROSE AVEC AUTRES MAL. CL. AILL. - AVANT-BRAS
M8154	OSTEOPOROSE IDIOP. - MAIN	M8284	OSTEOPOROSE AVEC AUTRES MAL. CL. AILL. - MAIN
M8155	OSTEOPOROSE IDIOP. - BASSIN, CUISSE	M8285	OSTEOPOROSE AVEC AUTRES MAL. CL. AILL. - BASSIN, CUISSE
M8156	OSTEOPOROSE IDIOP. - JAMBE	M8286	OSTEOPOROSE AVEC AUTRES MAL. CL. AILL. - JAMBE
M8157	OSTEOPOROSE IDIOP. - CHEV., PIED	M8287	OSTEOPOROSE AVEC AUTRES MAL. CL. AILL. - CHEV., PIED
M8158	OSTEOPOROSE IDIOP. - AUTRES LOC.	M8288	OSTEOPOROSE AVEC AUTRES MAL. CL. AILL. - AUTRES LOC.
M8159	OSTEOPOROSE IDIOP. - LOC. SAI	M8289	OSTEOPOROSE AVEC AUTRES MAL. CL. AILL. - LOC. SAI
M816	OSTEOPOROSE LOC.	M830	OSTEOMALACIE PUERP.
M8160	OSTEOPOROSE LOC. - SIEGES MULT.	M8300	OSTEOMALACIE PUERP. - SIEGES MULT.
M8161	OSTEOPOROSE LOC. - EPAULE	M8301	OSTEOMALACIE PUERP. - EPAULE
M8162	OSTEOPOROSE LOC. - BRAS	M8302	OSTEOMALACIE PUERP. - BRAS
M8163	OSTEOPOROSE LOC. - AVANT-BRAS	M8303	OSTEOMALACIE PUERP. - AVANT-BRAS
M8164	OSTEOPOROSE LOC. - MAIN	M8304	OSTEOMALACIE PUERP. - MAIN
M8165	OSTEOPOROSE LOC. - BASSIN, CUISSE	M8305	OSTEOMALACIE PUERP. - BASSIN, CUISSE
M8166	OSTEOPOROSE LOC. - JAMBE	M8306	OSTEOMALACIE PUERP. - JAMBE
M8167	OSTEOPOROSE LOC. - CHEV., PIED	M8307	OSTEOMALACIE PUERP. - CHEV., PIED
M8168	OSTEOPOROSE LOC. - AUTRES LOC.	M8308	OSTEOMALACIE PUERP. - AUTRES LOC.
M8169	OSTEOPOROSE LOC. - LOC. SAI	M8309	OSTEOMALACIE PUERP. - LOC. SAI
M818	OSTEOPOROSSES, NCA	M831	OSTEOMALACIE SENILE
M8180	OSTEOPOROSSES, NCA - SIEGES MULT.	M8310	OSTEOMALACIE SENILE - SIEGES MULT.
M8181	OSTEOPOROSSES, NCA - EPAULE	M8311	OSTEOMALACIE SENILE - EPAULE
M8182	OSTEOPOROSSES, NCA - BRAS	M8312	OSTEOMALACIE SENILE - BRAS
M8183	OSTEOPOROSSES, NCA - AVANT-BRAS	M8313	OSTEOMALACIE SENILE - AVANT-BRAS
M8184	OSTEOPOROSSES, NCA - MAIN	M8314	OSTEOMALACIE SENILE - MAIN
M8185	OSTEOPOROSSES, NCA - BASSIN, CUISSE	M8315	OSTEOMALACIE SENILE - BASSIN, CUISSE
M8186	OSTEOPOROSSES, NCA - JAMBE	M8316	OSTEOMALACIE SENILE - JAMBE
M8187	OSTEOPOROSSES, NCA - CHEV., PIED	M8317	OSTEOMALACIE SENILE - CHEV., PIED
M8188	OSTEOPOROSSES, NCA - AUTRES LOC.	M8318	OSTEOMALACIE SENILE - AUTRES LOC.
M8189	OSTEOPOROSSES, NCA - LOC. SAI	M8319	OSTEOMALACIE SENILE - LOC. SAI
M819	OSTEOPOROSE, SAI	M832	OSTEOMALACIE DE L'ADULTE PAR MALABS.
M8190	OSTEOPOROSE, SAI - SIEGES MULT.	M8320	OSTEOMALACIE DE L'ADULTE PAR MALABS. - SIEGES MULT.
M8191	OSTEOPOROSE, SAI - EPAULE	M8321	OSTEOMALACIE DE L'ADULTE PAR MALABS. - EPAULE
M8192	OSTEOPOROSE, SAI - BRAS	M8322	OSTEOMALACIE DE L'ADULTE PAR MALABS. - BRAS
M8193	OSTEOPOROSE, SAI - AVANT-BRAS	M8323	OSTEOMALACIE DE L'ADULTE PAR MALABS. - AVANT-BRAS
M8194	OSTEOPOROSE, SAI - MAIN	M8324	OSTEOMALACIE DE L'ADULTE PAR MALABS. - MAIN
M8195	OSTEOPOROSE, SAI - BASSIN, CUISSE	M8325	OSTEOMALACIE DE L'ADULTE PAR MALABS. - BASSIN, CUISSE
M8196	OSTEOPOROSE, SAI - JAMBE	M8326	OSTEOMALACIE DE L'ADULTE PAR MALABS. - JAMBE
M8197	OSTEOPOROSE, SAI - CHEV., PIED	M8327	OSTEOMALACIE DE L'ADULTE PAR MALABS. - CHEV., PIED
M8198	OSTEOPOROSE, SAI - AUTRES LOC.	M8328	OSTEOMALACIE DE L'ADULTE PAR MALABS. - AUTRES LOC.
M8199	OSTEOPOROSE, SAI - LOC. SAI	M8329	OSTEOMALACIE DE L'ADULTE PAR MALABS. - LOC. SAI
M820	OSTEOPOROSE AVEC MYELOMATOSE MULT.		
M8200	OSTEOPOROSE AVEC MYELOMATOSE MULT. - SIEGES MULT.		
M8201	OSTEOPOROSE AVEC MYELOMATOSE MULT. - EPAULE		
M8202	OSTEOPOROSE AVEC MYELOMATOSE MULT. - BRAS		
M8203	OSTEOPOROSE AVEC MYELOMATOSE MULT. - AVANT-BRAS		
M8204	OSTEOPOROSE AVEC MYELOMATOSE MULT. - MAIN		
M8205	OSTEOPOROSE AVEC MYELOMATOSE MULT. - BASSIN, CUISSE		
M8206	OSTEOPOROSE AVEC MYELOMATOSE MULT. - JAMBE		
M8207	OSTEOPOROSE AVEC MYELOMATOSE MULT. - CHEV., PIED		
M8208	OSTEOPOROSE AVEC MYELOMATOSE MULT. - AUTRES LOC.		
M8209	OSTEOPOROSE AVEC MYELOMATOSE MULT. - LOC. SAI		
M821	OSTEOPOROSE AVEC MAL. ENDOCRINIENNES		
M8210	OSTEOPOROSE AVEC MAL. ENDOCRINIENNES - SIEGES MULT.		
M8211	OSTEOPOROSE AVEC MAL. ENDOCRINIENNES - EPAULE		
M8212	OSTEOPOROSE AVEC MAL. ENDOCRINIENNES - BRAS		

M833	OSTEOMALACIE DE L'ADULTE DUE A LA MALNUTRITION	M8392	OSTEOMALACIE DE L'ADULTE, SAI - BRAS
M8330	OSTEOMALACIE DE L'ADULTE DUE A LA MALNUTRITION - SIEGES MULT.	M8393	OSTEOMALACIE DE L'ADULTE, SAI - AVANT-BRAS
M8331	OSTEOMALACIE DE L'ADULTE DUE A LA MALNUTRITION - EPAULE	M8394	OSTEOMALACIE DE L'ADULTE, SAI - MAIN
M8332	OSTEOMALACIE DE L'ADULTE DUE A LA MALNUTRITION - BRAS	M8395	OSTEOMALACIE DE L'ADULTE, SAI - BASSIN, CUISSE
M8333	OSTEOMALACIE DE L'ADULTE DUE A LA MALNUTRITION - AVANT-BRAS	M8396	OSTEOMALACIE DE L'ADULTE, SAI - JAMBE
M8334	OSTEOMALACIE DE L'ADULTE DUE A LA MALNUTRITION - MAIN	M8397	OSTEOMALACIE DE L'ADULTE, SAI - CHEV., PIED
M8335	OSTEOMALACIE DE L'ADULTE DUE A LA MALNUTRITION - BASSIN, CUISSE	M8398	OSTEOMALACIE DE L'ADULTE, SAI - AUTRES LOC.
M8336	OSTEOMALACIE DE L'ADULTE DUE A LA MALNUTRITION - JAMBE	M8399	OSTEOMALACIE DE L'ADULTE, SAI - LOC. SAI
M8337	OSTEOMALACIE DE L'ADULTE DUE A LA MALNUTRITION - CHEV., PIED	M850	DYSPLASIE FIBREUSE
M8338	OSTEOMALACIE DE L'ADULTE DUE A LA MALNUTRITION - AUTRES LOC.	M8500	DYSPLASIE FIBREUSE - SIEGES MULT.
M8339	OSTEOMALACIE DE L'ADULTE DUE A LA MALNUTRITION - LOC. SAI	M8501	DYSPLASIE FIBREUSE - EPAULE
M834	MAL. OSSEUSE DUE A L'ALUMINIUM	M8502	DYSPLASIE FIBREUSE - BRAS
M8340	MAL. OSSEUSE DUE A L'ALUMINIUM - SIEGES MULT.	M8503	DYSPLASIE FIBREUSE - AVANT-BRAS
M8341	MAL. OSSEUSE DUE A L'ALUMINIUM - EPAULE	M8504	DYSPLASIE FIBREUSE - MAIN
M8342	MAL. OSSEUSE DUE A L'ALUMINIUM - BRAS	M8505	DYSPLASIE FIBREUSE - BASSIN, CUISSE
M8343	MAL. OSSEUSE DUE A L'ALUMINIUM - AVANT-BRAS	M8506	DYSPLASIE FIBREUSE - JAMBE
M8344	MAL. OSSEUSE DUE A L'ALUMINIUM - MAIN	M8507	DYSPLASIE FIBREUSE - CHEV., PIED
M8345	MAL. OSSEUSE DUE A L'ALUMINIUM - BASSIN, CUISSE	M8508	DYSPLASIE FIBREUSE - AUTRES LOC.
M8346	MAL. OSSEUSE DUE A L'ALUMINIUM - JAMBE	M8509	DYSPLASIE FIBREUSE - LOC. SAI
M8347	MAL. OSSEUSE DUE A L'ALUMINIUM - CHEV., PIED	M851	OSTEOSE FLUOREE
M8348	MAL. OSSEUSE DUE A L'ALUMINIUM - AUTRES LOC.	M8510	OSTEOSE FLUOREE - SIEGES MULT.
M8349	MAL. OSSEUSE DUE A L'ALUMINIUM - LOC. SAI	M8511	OSTEOSE FLUOREE - EPAULE
M835	OSTEOMALACIES MEDICAM. DE L'ADULTE, NCA	M8512	OSTEOSE FLUOREE - BRAS
M8350	OSTEOMALACIES MEDICAM. DE L'ADULTE, NCA - SIEGES MULT.	M8513	OSTEOSE FLUOREE - AVANT-BRAS
M8351	OSTEOMALACIES MEDICAM. DE L'ADULTE, NCA - EPAULE	M8514	OSTEOSE FLUOREE - MAIN
M8352	OSTEOMALACIES MEDICAM. DE L'ADULTE, NCA - BRAS	M8515	OSTEOSE FLUOREE - BASSIN, CUISSE
M8353	OSTEOMALACIES MEDICAM. DE L'ADULTE, NCA - AVANT-BRAS	M8516	OSTEOSE FLUOREE - JAMBE
M8354	OSTEOMALACIES MEDICAM. DE L'ADULTE, NCA - MAIN	M8517	OSTEOSE FLUOREE - CHEV., PIED
M8355	OSTEOMALACIES MEDICAM. DE L'ADULTE, NCA - BASSIN, CUISSE	M8518	OSTEOSE FLUOREE - AUTRES LOC.
M8356	OSTEOMALACIES MEDICAM. DE L'ADULTE, NCA - JAMBE	M8519	OSTEOSE FLUOREE - LOC. SAI
M8357	OSTEOMALACIES MEDICAM. DE L'ADULTE, NCA - CHEV., PIED	M852	HYPEROSTOSE DU CRANE
M8358	OSTEOMALACIES MEDICAM. DE L'ADULTE, NCA - AUTRES LOC.	M8528	HYPEROSTOSE DU CRANE - AUTRES LOC.
M8359	OSTEOMALACIES MEDICAM. DE L'ADULTE, NCA - LOC. SAI	M853	OSTEITE CONDENSANTE
M838	OSTEOMALACIES DE L'ADULTE, NCA	M8530	OSTEITE CONDENSANTE - SIEGES MULT.
M8380	OSTEOMALACIES DE L'ADULTE, NCA - SIEGES MULT.	M8531	OSTEITE CONDENSANTE - EPAULE
M8381	OSTEOMALACIES DE L'ADULTE, NCA - EPAULE	M8532	OSTEITE CONDENSANTE - BRAS
M8382	OSTEOMALACIES DE L'ADULTE, NCA - BRAS	M8533	OSTEITE CONDENSANTE - AVANT-BRAS
M8383	OSTEOMALACIES DE L'ADULTE, NCA - AVANT-BRAS	M8534	OSTEITE CONDENSANTE - MAIN
M8384	OSTEOMALACIES DE L'ADULTE, NCA - MAIN	M8535	OSTEITE CONDENSANTE - BASSIN, CUISSE
M8385	OSTEOMALACIES DE L'ADULTE, NCA - BASSIN, CUISSE	M8536	OSTEITE CONDENSANTE - JAMBE
M8386	OSTEOMALACIES DE L'ADULTE, NCA - JAMBE	M8537	OSTEITE CONDENSANTE - CHEV., PIED
M8387	OSTEOMALACIES DE L'ADULTE, NCA - CHEV., PIED	M8538	OSTEITE CONDENSANTE - AUTRES LOC.
M8388	OSTEOMALACIES DE L'ADULTE, NCA - AUTRES LOC.	M8539	OSTEITE CONDENSANTE - LOC. SAI
M8389	OSTEOMALACIES DE L'ADULTE, NCA - LOC. SAI	M854	KYSTE SOLITAIRE DES OS
M839	OSTEOMALACIE DE L'ADULTE, SAI	M8540	KYSTE SOLITAIRE DES OS - SIEGES MULT.
M8390	OSTEOMALACIE DE L'ADULTE, SAI - SIEGES MULT.	M8541	KYSTE SOLITAIRE DES OS - EPAULE
M8391	OSTEOMALACIE DE L'ADULTE, SAI - EPAULE	M8542	KYSTE SOLITAIRE DES OS - BRAS
		M8543	KYSTE SOLITAIRE DES OS - AVANT-BRAS
		M8544	KYSTE SOLITAIRE DES OS - MAIN
		M8545	KYSTE SOLITAIRE DES OS - BASSIN, CUISSE
		M8546	KYSTE SOLITAIRE DES OS - JAMBE
		M8547	KYSTE SOLITAIRE DES OS - CHEV., PIED
		M8548	KYSTE SOLITAIRE DES OS - AUTRES LOC.
		M8549	KYSTE SOLITAIRE DES OS - LOC. SAI
		M855	KYSTE ANEVRISSAL DES OS
		M8550	KYSTE ANEVRISSAL DES OS - SIEGES MULT.
		M8551	KYSTE ANEVRISSAL DES OS - EPAULE
		M8552	KYSTE ANEVRISSAL DES OS - BRAS
		M8553	KYSTE ANEVRISSAL DES OS - AVANT-BRAS
		M8554	KYSTE ANEVRISSAL DES OS - MAIN
		M8555	KYSTE ANEVRISSAL DES OS - BASSIN, CUISSE
		M8556	KYSTE ANEVRISSAL DES OS - JAMBE
		M8557	KYSTE ANEVRISSAL DES OS - CHEV., PIED
		M8558	KYSTE ANEVRISSAL DES OS - AUTRES LOC.
		M8559	KYSTE ANEVRISSAL DES OS - LOC. SAI
		M856	KYSTES OSSEUX, NCA
		M8560	KYSTES OSSEUX, NCA - SIEGES MULT.
		M8561	KYSTES OSSEUX, NCA - EPAULE
		M8562	KYSTES OSSEUX, NCA - BRAS
		M8563	KYSTES OSSEUX, NCA - AVANT-BRAS
		M8564	KYSTES OSSEUX, NCA - MAIN
		M8565	KYSTES OSSEUX, NCA - BASSIN, CUISSE
		M8566	KYSTES OSSEUX, NCA - JAMBE
		M8567	KYSTES OSSEUX, NCA - CHEV., PIED
		M8568	KYSTES OSSEUX, NCA - AUTRES LOC.
		M8569	KYSTES OSSEUX, NCA - LOC. SAI

M858	ANOM. PREC. DE DENSITE ET STRUCTURE OS., NCA	M8628	OSTEOMYELITE SUBAIG. - AUTRES LOC.
M8580	ANOM. PREC. DE DENSITE ET STRUCTURE OS., NCA - SIEGES MULT.	M8629	OSTEOMYELITE SUBAIG. - LOC. SAI
M8581	ANOM. PREC. DE DENSITE ET STRUCTURE OS., NCA - EPAULE	M863	OSTEOMYELITE CHRON. MULT.
M8582	ANOM. PREC. DE DENSITE ET STRUCTURE OS., NCA - BRAS	M8630	OSTEOMYELITE CHRON. MULT. - SIEGES MULT.
M8583	ANOM. PREC. DE DENSITE ET STRUCTURE OS., NCA - AVANT-BRAS	M8631	OSTEOMYELITE CHRON. MULT. - EPAULE
M8584	ANOM. PREC. DE DENSITE ET STRUCTURE OS., NCA - MAIN	M8632	OSTEOMYELITE CHRON. MULT. - BRAS
M8585	ANOM. PREC. DE DENSITE ET STRUCTURE OS., NCA - BASSIN, CUISSE	M8633	OSTEOMYELITE CHRON. MULT. - AVANT-BRAS
M8586	ANOM. PREC. DE DENSITE ET STRUCTURE OS., NCA - JAMBE	M8634	OSTEOMYELITE CHRON. MULT. - MAIN
M8587	ANOM. PREC. DE DENSITE ET STRUCTURE OS., NCA - CHEV., PIED	M8635	OSTEOMYELITE CHRON. MULT. - BASSIN, CUISSE
M8588	ANOM. PREC. DE DENSITE ET STRUCTURE OS., NCA - AUTRES LOC.	M8636	OSTEOMYELITE CHRON. MULT. - JAMBE
M8589	ANOM. PREC. DE DENSITE ET STRUCTURE OS., NCA - LOC. SAI	M8637	OSTEOMYELITE CHRON. MULT. - CHEV., PIED
M859	ANOM. DE DENSITE ET DE STRUCTURE OS., SAI	M8638	OSTEOMYELITE CHRON. MULT. - AUTRES LOC.
M8590	ANOM. DE DENSITE ET DE STRUCTURE OS., SAI - SIEGES MULT.	M8639	OSTEOMYELITE CHRON. MULT. - LOC. SAI
M8591	ANOM. DE DENSITE ET DE STRUCTURE OS., SAI - EPAULE	M864	OSTEOMYELITE CHRON. AVEC FISTULE DE DRAINAGE
M8592	ANOM. DE DENSITE ET DE STRUCTURE OS., SAI - BRAS	M8640	OSTEOMYELITE CHRON. AVEC FISTULE DE DRAINAGE - SIEGES MULT.
M8593	ANOM. DE DENSITE ET DE STRUCTURE OS., SAI - AVANT-BRAS	M8641	OSTEOMYELITE CHRON. AVEC FISTULE DE DRAINAGE - EPAULE
M8594	ANOM. DE DENSITE ET DE STRUCTURE OS., SAI - MAIN	M8642	OSTEOMYELITE CHRON. AVEC FISTULE DE DRAINAGE - BRAS
M8595	ANOM. DE DENSITE ET DE STRUCTURE OS., SAI - BASSIN, CUISSE	M8643	OSTEOMYELITE CHRON. AVEC FISTULE DE DRAINAGE - AVANT-BRAS
M8596	ANOM. DE DENSITE ET DE STRUCTURE OS., SAI - JAMBE	M8644	OSTEOMYELITE CHRON. AVEC FISTULE DE DRAINAGE - MAIN
M8597	ANOM. DE DENSITE ET DE STRUCTURE OS., SAI - CHEV., PIED	M8645	OSTEOMYELITE CHRON. AVEC FISTULE DE DRAINAGE - BASSIN, CUISSE
M8598	ANOM. DE DENSITE ET DE STRUCTURE OS., SAI - AUTRES LOC.	M8646	OSTEOMYELITE CHRON. AVEC FISTULE DE DRAINAGE - JAMBE
M8599	ANOM. DE DENSITE ET DE STRUCTURE OS., SAI - LOC. SAI	M8647	OSTEOMYELITE CHRON. AVEC FISTULE DE DRAINAGE - CHEV., PIED
M860	OSTEOMYELITE HEMATOGENE AIG.	M8648	OSTEOMYELITE CHRON. AVEC FISTULE DE DRAINAGE - AUTRES LOC.
M8600	OSTEOMYELITE HEMATOGENE AIG. - SIEGES MULT.	M8649	OSTEOMYELITE CHRON. AVEC FISTULE DE DRAINAGE - LOC. SAI
M8601	OSTEOMYELITE HEMATOGENE AIG. - EPAULE	M865	OSTEOMYELITIS HEMATOGENES CHRON., NCA
M8602	OSTEOMYELITE HEMATOGENE AIG. - BRAS	M8650	OSTEOMYELITIS HEMATOGENES CHRON., NCA - SIEGES MULT.
M8603	OSTEOMYELITE HEMATOGENE AIG. - AVANT-BRAS	M8651	OSTEOMYELITIS HEMATOGENES CHRON., NCA - EPAULE
M8604	OSTEOMYELITE HEMATOGENE AIG. - MAIN	M8652	OSTEOMYELITIS HEMATOGENES CHRON., NCA - BRAS
M8605	OSTEOMYELITE HEMATOGENE AIG. - BASSIN, CUISSE	M8653	OSTEOMYELITIS HEMATOGENES CHRON., NCA - AVANT-BRAS
M8606	OSTEOMYELITE HEMATOGENE AIG. - JAMBE	M8654	OSTEOMYELITIS HEMATOGENES CHRON., NCA - MAIN
M8607	OSTEOMYELITE HEMATOGENE AIG. - CHEV., PIED	M8655	OSTEOMYELITIS HEMATOGENES CHRON., NCA - BASSIN, CUISSE
M8608	OSTEOMYELITE HEMATOGENE AIG. - AUTRES LOC.	M8656	OSTEOMYELITIS HEMATOGENES CHRON., NCA - JAMBE
M8609	OSTEOMYELITE HEMATOGENE AIG. - LOC. SAI	M8657	OSTEOMYELITIS HEMATOGENES CHRON., NCA - CHEV., PIED
M861	OSTEOMYELITIS AIG., NCA	M8658	OSTEOMYELITIS HEMATOGENES CHRON., NCA - AUTRES LOC.
M8610	OSTEOMYELITIS AIG., NCA - SIEGES MULT.	M8659	OSTEOMYELITIS HEMATOGENES CHRON., NCA - LOC. SAI
M8611	OSTEOMYELITIS AIG., NCA - EPAULE	M866	OSTEOMYELITIS CHRON., NCA
M8612	OSTEOMYELITIS AIG., NCA - BRAS	M8660	OSTEOMYELITIS CHRON., NCA - SIEGES MULT.
M8613	OSTEOMYELITIS AIG., NCA - AVANT-BRAS	M8661	OSTEOMYELITIS CHRON., NCA - EPAULE
M8614	OSTEOMYELITIS AIG., NCA - MAIN	M8662	OSTEOMYELITIS CHRON., NCA - BRAS
M8615	OSTEOMYELITIS AIG., NCA - BASSIN, CUISSE	M8663	OSTEOMYELITIS CHRON., NCA - AVANT-BRAS
M8616	OSTEOMYELITIS AIG., NCA - JAMBE	M8664	OSTEOMYELITIS CHRON., NCA - MAIN
M8617	OSTEOMYELITIS AIG., NCA - CHEV., PIED	M8665	OSTEOMYELITIS CHRON., NCA - BASSIN, CUISSE
M8618	OSTEOMYELITIS AIG., NCA - AUTRES LOC.	M8666	OSTEOMYELITIS CHRON., NCA - JAMBE
M8619	OSTEOMYELITIS AIG., NCA - LOC. SAI	M8667	OSTEOMYELITIS CHRON., NCA - CHEV., PIED
M862	OSTEOMYELITE SUBAIG.	M8668	OSTEOMYELITIS CHRON., NCA - AUTRES LOC.
M8620	OSTEOMYELITE SUBAIG. - SIEGES MULT.	M8669	OSTEOMYELITIS CHRON., NCA - LOC. SAI
M8621	OSTEOMYELITE SUBAIG. - EPAULE	M868	OSTEOMYELITIS, NCA
M8622	OSTEOMYELITE SUBAIG. - BRAS	M8680	OSTEOMYELITIS, NCA - SIEGES MULT.
M8623	OSTEOMYELITE SUBAIG. - AVANT-BRAS	M8681	OSTEOMYELITIS, NCA - EPAULE
M8624	OSTEOMYELITE SUBAIG. - MAIN	M8682	OSTEOMYELITIS, NCA - BRAS
M8625	OSTEOMYELITE SUBAIG. - BASSIN, CUISSE	M8683	OSTEOMYELITIS, NCA - AVANT-BRAS
M8626	OSTEOMYELITE SUBAIG. - JAMBE	M8684	OSTEOMYELITIS, NCA - MAIN
M8627	OSTEOMYELITE SUBAIG. - CHEV., PIED	M8685	OSTEOMYELITIS, NCA - BASSIN, CUISSE
		M8686	OSTEOMYELITIS, NCA - JAMBE
		M8687	OSTEOMYELITIS, NCA - CHEV., PIED
		M8688	OSTEOMYELITIS, NCA - AUTRES LOC.
		M8689	OSTEOMYELITIS, NCA - LOC. SAI
		M869	OSTEOMYELITE, SAI

M8690	OSTEOMYELITIS, SAI - SIEGES MULT.	M879	OSTEONECROSE, SAI
M8691	OSTEOMYELITIS, SAI - EPAULE	M8790	OSTEONECROSE, SAI - SIEGES MULT.
M8692	OSTEOMYELITIS, SAI - BRAS	M8791	OSTEONECROSE, SAI - EPAULE
M8693	OSTEOMYELITIS, SAI - AVANT-BRAS	M8792	OSTEONECROSE, SAI - BRAS
M8694	OSTEOMYELITIS, SAI - MAIN	M8793	OSTEONECROSE, SAI - AVANT-BRAS
M8695	OSTEOMYELITIS, SAI - BASSIN, CUISSE	M8794	OSTEONECROSE, SAI - MAIN
M8696	OSTEOMYELITIS, SAI - JAMBE	M8795	OSTEONECROSE, SAI - BASSIN, CUISSE
M8697	OSTEOMYELITIS, SAI - CHEV., PIED	M8796	OSTEONECROSE, SAI - JAMBE
M8698	OSTEOMYELITIS, SAI - AUTRES LOC.	M8797	OSTEONECROSE, SAI - CHEV., PIED
M8699	OSTEOMYELITIS, SAI - LOC. SAI	M8798	OSTEONECROSE, SAI - AUTRES LOC.
M870	OSTEONECROSE ASEPTIQUE IDIOP.	M8799	OSTEONECROSE, SAI - LOC. SAI
M8700	OSTEONECROSE ASEPTIQUE IDIOP. - SIEGES MULT.	M880	MAL. DE PAGET DU CRANE
M8701	OSTEONECROSE ASEPTIQUE IDIOP. - EPAULE	M8808	MAL. DE PAGET DU CRANE - AUTRES LOC.
M8702	OSTEONECROSE ASEPTIQUE IDIOP. - BRAS	M888	MAL. DE PAGET D'AUTRES OS
M8703	OSTEONECROSE ASEPTIQUE IDIOP. - AVANT-BRAS	M8880	MAL. DE PAGET D'AUTRES OS - SIEGES MULT.
M8704	OSTEONECROSE ASEPTIQUE IDIOP. - MAIN	M8881	MAL. DE PAGET D'AUTRES OS - EPAULE
M8705	OSTEONECROSE ASEPTIQUE IDIOP. - BASSIN, CUISSE	M8882	MAL. DE PAGET D'AUTRES OS - BRAS
M8706	OSTEONECROSE ASEPTIQUE IDIOP. - JAMBE	M8883	MAL. DE PAGET D'AUTRES OS - AVANT-BRAS
M8707	OSTEONECROSE ASEPTIQUE IDIOP. - CHEV., PIED	M8884	MAL. DE PAGET D'AUTRES OS - MAIN
M8708	OSTEONECROSE ASEPTIQUE IDIOP. - AUTRES LOC.	M8885	MAL. DE PAGET D'AUTRES OS - BASSIN, CUISSE
M8709	OSTEONECROSE ASEPTIQUE IDIOP. - LOC. SAI	M8886	MAL. DE PAGET D'AUTRES OS - JAMBE
M871	OSTEONECROSE MEDICAM.	M8887	MAL. DE PAGET D'AUTRES OS - CHEV., PIED
M8710	OSTEONECROSE MEDICAM. - SIEGES MULT.	M8888	MAL. DE PAGET D'AUTRES OS - AUTRES LOC.
M8711	OSTEONECROSE MEDICAM. - EPAULE	M889	MAL. OSSEUSE DE PAGET, SAI
M8712	OSTEONECROSE MEDICAM. - BRAS	M8890	MAL. OSSEUSE DE PAGET, SAI - SIEGES MULT.
M8713	OSTEONECROSE MEDICAM. - AVANT-BRAS	M8899	MAL. OSSEUSE DE PAGET, SAI - LOC. SAI
M8714	OSTEONECROSE MEDICAM. - MAIN	M890	ALGONEURODYSTROPHIE
M8715	OSTEONECROSE MEDICAM. - BASSIN, CUISSE	M8900	ALGONEURODYSTROPHIE - SIEGES MULT.
M8716	OSTEONECROSE MEDICAM. - JAMBE	M8901	ALGONEURODYSTROPHIE - EPAULE
M8717	OSTEONECROSE MEDICAM. - CHEV., PIED	M8902	ALGONEURODYSTROPHIE - BRAS
M8718	OSTEONECROSE MEDICAM. - AUTRES LOC.	M8903	ALGONEURODYSTROPHIE - AVANT-BRAS
M8719	OSTEONECROSE MEDICAM. - LOC. SAI	M8904	ALGONEURODYSTROPHIE - MAIN
M872	OSTEONECROSE DUE A UN TRAUMA. ANT.	M8905	ALGONEURODYSTROPHIE - BASSIN, CUISSE
M8720	OSTEONECROSE DUE A UN TRAUMA. ANT. - SIEGES MULT.	M8906	ALGONEURODYSTROPHIE - JAMBE
M8721	OSTEONECROSE DUE A UN TRAUMA. ANT. - EPAULE	M8907	ALGONEURODYSTROPHIE - CHEV., PIED
M8722	OSTEONECROSE DUE A UN TRAUMA. ANT. - BRAS	M8908	ALGONEURODYSTROPHIE - AUTRES LOC.
M8723	OSTEONECROSE DUE A UN TRAUMA. ANT. - AVANT-BRAS	M8909	ALGONEURODYSTROPHIE - LOC. SAI
M8724	OSTEONECROSE DUE A UN TRAUMA. ANT. - MAIN	M891	ARRET EPIPHYSAIRE
M8725	OSTEONECROSE DUE A UN TRAUMA. ANT. - BASSIN, CUISSE	M8910	ARRET EPIPHYSAIRE - SIEGES MULT.
M8726	OSTEONECROSE DUE A UN TRAUMA. ANT. - JAMBE	M8911	ARRET EPIPHYSAIRE - EPAULE
M8727	OSTEONECROSE DUE A UN TRAUMA. ANT. - CHEV., PIED	M8912	ARRET EPIPHYSAIRE - BRAS
M8728	OSTEONECROSE DUE A UN TRAUMA. ANT. - AUTRES LOC.	M8913	ARRET EPIPHYSAIRE - AVANT-BRAS
M8729	OSTEONECROSE DUE A UN TRAUMA. ANT. - LOC. SAI	M8914	ARRET EPIPHYSAIRE - MAIN
M873	OSTEONECROSES IIRE., NCA	M8915	ARRET EPIPHYSAIRE - BASSIN, CUISSE
M8730	OSTEONECROSES IIRE., NCA - SIEGES MULT.	M8916	ARRET EPIPHYSAIRE - JAMBE
M8731	OSTEONECROSES IIRE., NCA - EPAULE	M8917	ARRET EPIPHYSAIRE - CHEV., PIED
M8732	OSTEONECROSES IIRE., NCA - BRAS	M8919	ARRET EPIPHYSAIRE - LOC. SAI
M8733	OSTEONECROSES IIRE., NCA - AVANT-BRAS	M892	TBL. DE LA CROISSANCE ET DU DEVELOP. OSSEUX, NCA
M8734	OSTEONECROSES IIRE., NCA - MAIN	M8920	TBL. DE LA CROISSANCE ET DU DEVELOP. OSSEUX, NCA - SIEGES MULT.
M8735	OSTEONECROSES IIRE., NCA - BASSIN, CUISSE	M8921	TBL. DE LA CROISSANCE ET DU DEVELOP. OSSEUX, NCA - EPAULE
M8736	OSTEONECROSES IIRE., NCA - JAMBE	M8922	TBL. DE LA CROISSANCE ET DU DEVELOP. OSSEUX, NCA - BRAS
M8737	OSTEONECROSES IIRE., NCA - CHEV., PIED	M8923	TBL. DE LA CROISSANCE ET DU DEVELOP. OSSEUX, NCA - AVANT-BRAS
M8738	OSTEONECROSES IIRE., NCA - AUTRES LOC.	M8924	TBL. DE LA CROISSANCE ET DU DEVELOP. OSSEUX, NCA - MAIN
M8739	OSTEONECROSES IIRE., NCA - LOC. SAI	M8925	TBL. DE LA CROISSANCE ET DU DEVELOP. OSSEUX, NCA - BASSIN, CUISSE
M878	OSTEONECROSES, NCA	M8926	TBL. DE LA CROISSANCE ET DU DEVELOP. OSSEUX, NCA - JAMBE
M8780	OSTEONECROSES, NCA - SIEGES MULT.	M8927	TBL. DE LA CROISSANCE ET DU DEVELOP. OSSEUX, NCA - CHEV., PIED
M8781	OSTEONECROSES, NCA - EPAULE	M8928	TBL. DE LA CROISSANCE ET DU DEVELOP. OSSEUX, NCA - AUTRES LOC.
M8782	OSTEONECROSES, NCA - BRAS	M8929	TBL. DE LA CROISSANCE ET DU DEVELOP. OSSEUX, NCA - LOC. SAI
M8783	OSTEONECROSES, NCA - AVANT-BRAS	M893	HYPERTROPHIE OSSEUSE
M8784	OSTEONECROSES, NCA - MAIN	M8930	HYPERTROPHIE OSSEUSE - SIEGES MULT.
M8785	OSTEONECROSES, NCA - BASSIN, CUISSE	M8931	HYPERTROPHIE OSSEUSE - EPAULE
M8786	OSTEONECROSES, NCA - JAMBE	M8932	HYPERTROPHIE OSSEUSE - BRAS
M8787	OSTEONECROSES, NCA - CHEV., PIED	M8933	HYPERTROPHIE OSSEUSE - AVANT-BRAS
M8788	OSTEONECROSES, NCA - AUTRES LOC.	M8934	HYPERTROPHIE OSSEUSE - MAIN
M8789	OSTEONECROSES, NCA - LOC. SAI	M8935	HYPERTROPHIE OSSEUSE - BASSIN, CUISSE
		M8936	HYPERTROPHIE OSSEUSE - JAMBE
		M8937	HYPERTROPHIE OSSEUSE - CHEV., PIED
		M8938	HYPERTROPHIE OSSEUSE - AUTRES LOC.

M8939	HYPERTROPHIE OSSEUSE - LOC. SAI	M9018	PERIOSTITE AVEC AUTRES MAL. INFECT. CL. AILL. - AUTRES LOC.
M894	OSTEOARTHROPATHIES HYPERTROPHIANTES, NCA	M9019	PERIOSTITE AVEC AUTRES MAL. INFECT. CL. AILL. - LOC. SAI
M8940	OSTEOARTHROPATHIES HYPERTROPHIANTES, NCA - SIEGES MULT.	M902	OSTEOPATHIE AVEC AUTRES MAL. INFECT. CL. AILL.
M8941	OSTEOARTHROPATHIES HYPERTROPHIANTES, NCA - EPAULE	M9020	OSTEOPATHIE AVEC AUTRES MAL. INFECT. CL. AILL. - SIEGES MULT.
M8942	OSTEOARTHROPATHIES HYPERTROPHIANTES, NCA - BRAS	M9021	OSTEOPATHIE AVEC AUTRES MAL. INFECT. CL. AILL. - EPAULE
M8943	OSTEOARTHROPATHIES HYPERTROPHIANTES, NCA - AVANT-BRAS	M9022	OSTEOPATHIE AVEC AUTRES MAL. INFECT. CL. AILL. - BRAS
M8944	OSTEOARTHROPATHIES HYPERTROPHIANTES, NCA - MAIN	M9023	OSTEOPATHIE AVEC AUTRES MAL. INFECT. CL. AILL. - AVANT-BRAS
M8945	OSTEOARTHROPATHIES HYPERTROPHIANTES, NCA - BASSIN, CUISSE	M9024	OSTEOPATHIE AVEC AUTRES MAL. INFECT. CL. AILL. - MAIN
M8946	OSTEOARTHROPATHIES HYPERTROPHIANTES, NCA - JAMBE	M9025	OSTEOPATHIE AVEC AUTRES MAL. INFECT. CL. AILL. - BASSIN, CUISSE
M8947	OSTEOARTHROPATHIES HYPERTROPHIANTES, NCA - CHEV., PIED	M9026	OSTEOPATHIE AVEC AUTRES MAL. INFECT. CL. AILL. - JAMBE
M8948	OSTEOARTHROPATHIES HYPERTROPHIANTES, NCA - AUTRES LOC.	M9027	OSTEOPATHIE AVEC AUTRES MAL. INFECT. CL. AILL. - CHEV., PIED
M8949	OSTEOARTHROPATHIES HYPERTROPHIANTES, NCA - LOC. SAI	M9028	OSTEOPATHIE AVEC AUTRES MAL. INFECT. CL. AILL. - AUTRES LOC.
M895	OSTEOLYSE	M9029	OSTEOPATHIE AVEC AUTRES MAL. INFECT. CL. AILL. - LOC. SAI
M8950	OSTEOLYSE - SIEGES MULT.	M903	OSTEONECROSE DE LA MAL. DES CAISSONS
M8951	OSTEOLYSE - EPAULE	M9030	OSTEONECROSE DE LA MAL. DES CAISSONS - SIEGES MULT.
M8952	OSTEOLYSE - BRAS	M9031	OSTEONECROSE DE LA MAL. DES CAISSONS - EPAULE
M8953	OSTEOLYSE - AVANT-BRAS	M9032	OSTEONECROSE DE LA MAL. DES CAISSONS - BRAS
M8954	OSTEOLYSE - MAIN	M9033	OSTEONECROSE DE LA MAL. DES CAISSONS - AVANT-BRAS
M8955	OSTEOLYSE - BASSIN, CUISSE	M9034	OSTEONECROSE DE LA MAL. DES CAISSONS - MAIN
M8956	OSTEOLYSE - JAMBE	M9035	OSTEONECROSE DE LA MAL. DES CAISSONS - BASSIN, CUISSE
M8957	OSTEOLYSE - CHEV., PIED	M9036	OSTEONECROSE DE LA MAL. DES CAISSONS - JAMBE
M8958	OSTEOLYSE - AUTRES LOC.	M9037	OSTEONECROSE DE LA MAL. DES CAISSONS - CHEV., PIED
M8959	OSTEOLYSE - LOC. SAI	M9038	OSTEONECROSE DE LA MAL. DES CAISSONS - AUTRES LOC.
M896	OSTEOPATHIE CONSEC. A UNE POLIO.	M9039	OSTEONECROSE DE LA MAL. DES CAISSONS - LOC. SAI
M8960	OSTEOPATHIE CONSEC. A UNE POLIO. - SIEGES MULT.	M904	OSTEONECROSE DUE A UNE HEMOGLOBINOPATHIE
M8961	OSTEOPATHIE CONSEC. A UNE POLIO. - EPAULE	M9040	OSTEONECROSE DUE A UNE HEMOGLOBINOPATHIE - SIEGES MULT.
M8962	OSTEOPATHIE CONSEC. A UNE POLIO. - BRAS	M9041	OSTEONECROSE DUE A UNE HEMOGLOBINOPATHIE - EPAULE
M8963	OSTEOPATHIE CONSEC. A UNE POLIO. - AVANT-BRAS	M9042	OSTEONECROSE DUE A UNE HEMOGLOBINOPATHIE - BRAS
M8964	OSTEOPATHIE CONSEC. A UNE POLIO. - MAIN	M9043	OSTEONECROSE DUE A UNE HEMOGLOBINOPATHIE - AVANT-BRAS
M8965	OSTEOPATHIE CONSEC. A UNE POLIO. - BASSIN, CUISSE	M9044	OSTEONECROSE DUE A UNE HEMOGLOBINOPATHIE - MAIN
M8966	OSTEOPATHIE CONSEC. A UNE POLIO. - JAMBE	M9045	OSTEONECROSE DUE A UNE HEMOGLOBINOPATHIE - BASSIN, CUISSE
M8967	OSTEOPATHIE CONSEC. A UNE POLIO. - CHEV., PIED	M9046	OSTEONECROSE DUE A UNE HEMOGLOBINOPATHIE - JAMBE
M8968	OSTEOPATHIE CONSEC. A UNE POLIO. - AUTRES LOC.	M9047	OSTEONECROSE DUE A UNE HEMOGLOBINOPATHIE - CHEV., PIED
M8969	OSTEOPATHIE CONSEC. A UNE POLIO. - LOC. SAI	M9048	OSTEONECROSE DUE A UNE HEMOGLOBINOPATHIE - AUTRES LOC.
M898	MAL. OSSEUSES PREC., NCA	M9049	OSTEONECROSE DUE A UNE HEMOGLOBINOPATHIE - LOC. SAI
M8980	MAL. OSSEUSES PREC., NCA - SIEGES MULT.	M905	OSTEONECROSE AVEC AUTRES MAL. CL. AILL.
M8981	MAL. OSSEUSES PREC., NCA - EPAULE	M9050	OSTEONECROSE AVEC AUTRES MAL. CL. AILL. - SIEGES MULT.
M8982	MAL. OSSEUSES PREC., NCA - BRAS	M9051	OSTEONECROSE AVEC AUTRES MAL. CL. AILL. - EPAULE
M8983	MAL. OSSEUSES PREC., NCA - AVANT-BRAS	M9052	OSTEONECROSE AVEC AUTRES MAL. CL. AILL. - BRAS
M8984	MAL. OSSEUSES PREC., NCA - MAIN	M9053	OSTEONECROSE AVEC AUTRES MAL. CL. AILL. - AVANT-BRAS
M8985	MAL. OSSEUSES PREC., NCA - BASSIN, CUISSE		
M8986	MAL. OSSEUSES PREC., NCA - JAMBE		
M8987	MAL. OSSEUSES PREC., NCA - CHEV., PIED		
M8988	MAL. OSSEUSES PREC., NCA - AUTRES LOC.		
M8989	MAL. OSSEUSES PREC., NCA - LOC. SAI		
M901	PERIOSTITE AVEC AUTRES MAL. INFECT. CL. AILL.		
M9010	PERIOSTITE AVEC AUTRES MAL. INFECT. CL. AILL. - SIEGES MULT.		
M9011	PERIOSTITE AVEC AUTRES MAL. INFECT. CL. AILL. - EPAULE		
M9012	PERIOSTITE AVEC AUTRES MAL. INFECT. CL. AILL. - BRAS		
M9013	PERIOSTITE AVEC AUTRES MAL. INFECT. CL. AILL. - AVANT-BRAS		
M9014	PERIOSTITE AVEC AUTRES MAL. INFECT. CL. AILL. - MAIN		
M9015	PERIOSTITE AVEC AUTRES MAL. INFECT. CL. AILL. - BASSIN, CUISSE		
M9016	PERIOSTITE AVEC AUTRES MAL. INFECT. CL. AILL. - JAMBE		
M9017	PERIOSTITE AVEC AUTRES MAL. INFECT. CL. AILL. - CHEV., PIED		

M9054	OSTEONECROSE AVEC AUTRES MAL. CL. AILL. - MAIN	M912	COXA PLANA
M9055	OSTEONECROSE AVEC AUTRES MAL. CL. AILL. - BASSIN, CUISSE	M9125	COXA PLANA - BASSIN, CUISSE
M9056	OSTEONECROSE AVEC AUTRES MAL. CL. AILL. - JAMBE	M913	PSEUDOCOXALGIE
M9057	OSTEONECROSE AVEC AUTRES MAL. CL. AILL. - CHEV., PIED	M9135	PSEUDOCOXALGIE - BASSIN, CUISSE
M9058	OSTEONECROSE AVEC AUTRES MAL. CL. AILL. - AUTRES LOC.	M918	OSTEOCHONDrites JUV. DE LA HANCHE ET DU BASSIN, NCA
M9059	OSTEONECROSE AVEC AUTRES MAL. CL. AILL. - LOC. SAI	M9185	OSTEOCHONDrites JUV. DE LA HANCHE ET DU BASSIN, NCA - BASSIN, CUISSE
M906	OSTEITE DEFORMANTE AVEC MAL. TUMORALES	M919	OSTEOCHONDrite JUV. DE LA HANCHE ET DU BASSIN, SAI
M9060	OSTEITE DEFORMANTE AVEC MAL. TUMORALES - SIEGES MULT.	M9195	OSTEOCHONDrite JUV. DE LA HANCHE ET DU BASSIN, SAI - BASSIN, CUISSE
M9061	OSTEITE DEFORMANTE AVEC MAL. TUMORALES - EPAULE	M920	OSTEOCHONDrite JUV. DE L'HUMERUS
M9062	OSTEITE DEFORMANTE AVEC MAL. TUMORALES - BRAS	M921	OSTEOCHONDrite JUV. DU RADIUS ET DU CUBITUS
M9063	OSTEITE DEFORMANTE AVEC MAL. TUMORALES - AVANT-BRAS	M922	OSTEOCHONDrite JUV. DE LA MAIN
M9064	OSTEITE DEFORMANTE AVEC MAL. TUMORALES - MAIN	M923	OSTEOCHONDrites JUV. DU MB. SUP., NCA
M9065	OSTEITE DEFORMANTE AVEC MAL. TUMORALES - BASSIN, CUISSE	M924	OSTEOCHONDrite JUV. DE LA ROTULE
M9066	OSTEITE DEFORMANTE AVEC MAL. TUMORALES - JAMBE	M925	OSTEOCHONDrite JUV. DU TIBIA ET DU PERONE
M9067	OSTEITE DEFORMANTE AVEC MAL. TUMORALES - CHEV., PIED	M926	OSTEOCHONDrite JUV. DU TARSE
M9068	OSTEITE DEFORMANTE AVEC MAL. TUMORALES - AUTRES LOC.	M927	OSTEOCHONDrite JUV. DU METATARSE
M9069	OSTEITE DEFORMANTE AVEC MAL. TUMORALES - LOC. SAI	M928	OSTEOCHONDrites JUV. PREC., NCA
M907	FRAC. OSSEUSE AVEC MAL. TUMORALES	M929	OSTEOCHONDrite JUV., SAI
M9070	FRAC. OSSEUSE AVEC MAL. TUMORALES - SIEGES MULT.	M930	EPIPHYSIOlySE DE LA TETE FEMORALE
M9071	FRAC. OSSEUSE AVEC MAL. TUMORALES - EPAULE	M931	MAL. DE KIENBOCK DE L'ADULTE
M9072	FRAC. OSSEUSE AVEC MAL. TUMORALES - BRAS	M932	OSTEOCHONDrite DISSEQUANTE
M9073	FRAC. OSSEUSE AVEC MAL. TUMORALES - AVANT-BRAS	M938	OSTEOCHONDROPATHIES PREC., NCA
M9074	FRAC. OSSEUSE AVEC MAL. TUMORALES - MAIN	M939	OSTEOCHONDROPATHIE, SAI
M9075	FRAC. OSSEUSE AVEC MAL. TUMORALES - BASSIN, CUISSE	M940	SYND. DES ARTIC. CHONDRO-COSTALES
M9076	FRAC. OSSEUSE AVEC MAL. TUMORALES - JAMBE	M9408	SYND. DES ARTIC. CHONDRO-COSTALES - AUTRES LOC.
M9077	FRAC. OSSEUSE AVEC MAL. TUMORALES - CHEV., PIED	M941	POLYCHONDrite RECIDIVANTE
M9078	FRAC. OSSEUSE AVEC MAL. TUMORALES - AUTRES LOC.	M9410	POLYCHONDrite RECIDIVANTE - SIEGES MULT.
M9079	FRAC. OSSEUSE AVEC MAL. TUMORALES - LOC. SAI	M9411	POLYCHONDrite RECIDIVANTE - EPAULE
M908	OSTEOPATHIE AVEC AUTRES MAL. CL. AILL.	M9412	POLYCHONDrite RECIDIVANTE - BRAS
M9080	OSTEOPATHIE AVEC AUTRES MAL. CL. AILL. - SIEGES MULT.	M9413	POLYCHONDrite RECIDIVANTE - AVANT-BRAS
M9081	OSTEOPATHIE AVEC AUTRES MAL. CL. AILL. - EPAULE	M9414	POLYCHONDrite RECIDIVANTE - MAIN
M9082	OSTEOPATHIE AVEC AUTRES MAL. CL. AILL. - BRAS	M9415	POLYCHONDrite RECIDIVANTE - BASSIN, CUISSE
M9083	OSTEOPATHIE AVEC AUTRES MAL. CL. AILL. - AVANT-BRAS	M9416	POLYCHONDrite RECIDIVANTE - JAMBE
M9084	OSTEOPATHIE AVEC AUTRES MAL. CL. AILL. - MAIN	M9417	POLYCHONDrite RECIDIVANTE - CHEV., PIED
M9085	OSTEOPATHIE AVEC AUTRES MAL. CL. AILL. - BASSIN, CUISSE	M9418	POLYCHONDrite RECIDIVANTE - AUTRES LOC.
M9086	OSTEOPATHIE AVEC AUTRES MAL. CL. AILL. - JAMBE	M9419	POLYCHONDrite RECIDIVANTE - LOC. SAI
M9087	OSTEOPATHIE AVEC AUTRES MAL. CL. AILL. - CHEV., PIED	M942	CHONDROMALACIE
M9088	OSTEOPATHIE AVEC AUTRES MAL. CL. AILL. - AUTRES LOC.	M9420	CHONDROMALACIE - SIEGES MULT.
M9089	OSTEOPATHIE AVEC AUTRES MAL. CL. AILL. - LOC. SAI	M9421	CHONDROMALACIE - EPAULE
M910	OSTEOCHONDrite JUV. DU BASSIN	M9422	CHONDROMALACIE - BRAS
M9105	OSTEOCHONDrite JUV. DU BASSIN - BASSIN, CUISSE	M9423	CHONDROMALACIE - AVANT-BRAS
M911	OSTEOCHONDrite JUV. DE LA TETE DU FEMUR	M9424	CHONDROMALACIE - MAIN
M9115	OSTEOCHONDrite JUV. DE LA TETE DU FEMUR - BASSIN, CUISSE	M9425	CHONDROMALACIE - BASSIN, CUISSE
		M9426	CHONDROMALACIE - JAMBE
		M9427	CHONDROMALACIE - CHEV., PIED
		M9428	CHONDROMALACIE - AUTRES LOC.
		M9429	CHONDROMALACIE - LOC. SAI
		M943	CHONDROlySE
		M9430	CHONDROlySE - SIEGES MULT.
		M9431	CHONDROlySE - EPAULE
		M9432	CHONDROlySE - BRAS
		M9433	CHONDROlySE - AVANT-BRAS
		M9434	CHONDROlySE - MAIN
		M9435	CHONDROlySE - BASSIN, CUISSE
		M9436	CHONDROlySE - JAMBE
		M9437	CHONDROlySE - CHEV., PIED
		M9438	CHONDROlySE - AUTRES LOC.
		M9439	CHONDROlySE - LOC. SAI
		M948	AFF. PREC. DU CARTILAGE, NCA
		M9480	AFF. PREC. DU CARTILAGE, NCA - SIEGES MULT.
		M9481	AFF. PREC. DU CARTILAGE, NCA - EPAULE
		M9482	AFF. PREC. DU CARTILAGE, NCA - BRAS
		M9483	AFF. PREC. DU CARTILAGE, NCA - AVANT-BRAS
		M9484	AFF. PREC. DU CARTILAGE, NCA - MAIN
		M9485	AFF. PREC. DU CARTILAGE, NCA - BASSIN, CUISSE
		M9486	AFF. PREC. DU CARTILAGE, NCA - JAMBE
		M9487	AFF. PREC. DU CARTILAGE, NCA - CHEV., PIED
		M9488	AFF. PREC. DU CARTILAGE, NCA - AUTRES LOC.
		M9489	AFF. PREC. DU CARTILAGE, NCA - LOC. SAI
		M950	DEFORM. DU NEZ
		M951	OREILLE 'EN CHOU-FLEUR'

M952	DEFORM. DE LA TETE, NCA	M9952	RETREC. DU CANAL RACH. PAR LES. DISCALE - THOR.LOMB.
M953	DEFORM. DU COU	M9953	RETREC. DU CANAL RACH. PAR LES. DISCALE - LOMB.SACR.
M954	DEFORM. DU THOR. ET DES COTES	M996	RETREC. DES ESP. INTERVERTEB. PAR OSSIF.ET SUBLUX.
M955	DEFORM. DU BASSIN	M9960	RETREC. DES ESP. INTERVERTEB. PAR OSSIF.ET SUBLUX. - OCCIP.CERV.
M958	DEFORM. PREC. SYST. OSTEO-ARTIC., MUSCLES ET TISSU CONJ., NCA	M9961	RETREC. DES ESP. INTERVERTEB. PAR OSSIF.ET SUBLUX. - CERV.THOR.
M959	DEFORM. DU SYST. OSTEO-ARTIC., DES MUSCLES ET DU TISSU CONJ., SAI	M9962	RETREC. DES ESP. INTERVERTEB. PAR OSSIF.ET SUBLUX. - THOR.LOMB.
M960	PSEUDARTHROSE APRES ARTHRODESE	M9963	RETREC. DES ESP. INTERVERTEB. PAR OSSIF.ET SUBLUX. - LOMB.SACR.
M961	SYND. POST-LAMINECTOMIE, NCA	M997	RETREC. DES ESP. INTERVERT. PAR TISSU CONJ. ET DISCAL
M962	CYPHOSE APRES IRRAD.	M9971	RETREC. DES ESP. INTERVERT. PAR TISSU CONJ. ET DISCAL - CERV.THOR.
M963	CYPHOSE APRES LAMINECTOMIE	M9972	RETREC. DES ESP. INTERVERT. PAR TISSU CONJ. ET DISCAL - THOR.LOMB.
M964	LORDOSE APRES CHIRURGIE	M9973	RETREC. DES ESP. INTERVERT. PAR TISSU CONJ. ET DISCAL - LOMB.SACR.
M965	SCOLIOSE APRES IRRAD.	M998	AUTRES LES. BIOMECAINIQUES
M966	FRAC. OSSEUSE APRES IMPLANT, PROTHESE ARTIC. OU PLAQUE D'OSTEOSYNTHESE	M9980	LES. BIOMECAINIQUES, NCA - TETE
M968	AUTRES AFF. DU SYST. OSTEO-ARTIC. ET DES MUSCLES APRES UN ACTE	M9981	LES. BIOMECAINIQUES, NCA - CERV.
M990	DYSFCT. SEGM. ET SOMATIQUE	M9982	LES. BIOMECAINIQUES, NCA - COL. THORAC.
M9900	DYSFCT. SEGM. ET SOMATIQUE - TETE	M9983	LES. BIOMECAINIQUES, NCA - LOMBAIRE
M9901	DYSFCT. SEGM. ET SOMATIQUE - CERV.	M9984	LES. BIOMECAINIQUES, NCA - SACREE
M9902	DYSFCT. SEGM. ET SOMATIQUE - COL. THORAC.	M9985	LES. BIOMECAINIQUES, NCA - PELVIEN.
M9903	DYSFCT. SEGM. ET SOMATIQUE - LOMBAIRE	M9986	LES. BIOMECAINIQUES, NCA - MBRE INF.
M9904	DYSFCT. SEGM. ET SOMATIQUE - SACREE	M9987	LES. BIOMECAINIQUES, NCA - MBRE SUP.
M9905	DYSFCT. SEGM. ET SOMATIQUE - PELVIEN.	M9988	LES. BIOMECAINIQUES, NCA - CAGE THOR.
M9906	DYSFCT. SEGM. ET SOMATIQUE - MBRE INF.	M9989	LES. BIOMECAINIQUES, NCA - ABD., AUTRES
M9907	DYSFCT. SEGM. ET SOMATIQUE - MBRE SUP.	M999	LES. BIOMECAINIQUE, SAI
M9908	DYSFCT. SEGM. ET SOMATIQUE - CAGE THOR.	M9990	LES. BIOMECAINIQUE, SAI - TETE
M9909	DYSFCT. SEGM. ET SOMATIQUE - ABD., AUTRES	M9991	LES. BIOMECAINIQUE, SAI - CERV.
M991	SUBLUX. COMPLEXE VERTEBRALE	M9992	LES. BIOMECAINIQUE, SAI - COL. THORAC.
M9910	SUBLUX. COMPLEXE VERTEBRALE - TETE	M9993	LES. BIOMECAINIQUE, SAI - LOMBAIRE
M9911	SUBLUX. COMPLEXE VERTEBRALE - CERV.	M9994	LES. BIOMECAINIQUE, SAI - SACREE
M9912	SUBLUX. COMPLEXE VERTEBRALE - COL. THORAC.	M9995	LES. BIOMECAINIQUE, SAI - PELVIEN.
M9913	SUBLUX. COMPLEXE VERTEBRALE - LOMBAIRE	M9996	LES. BIOMECAINIQUE, SAI - MBRE INF.
M9914	SUBLUX. COMPLEXE VERTEBRALE - SACREE	M9997	LES. BIOMECAINIQUE, SAI - MBRE SUP.
M9915	SUBLUX. COMPLEXE VERTEBRALE - PELVIEN.	M9998	LES. BIOMECAINIQUE, SAI - CAGE THOR.
M9916	SUBLUX. COMPLEXE VERTEBRALE - MBRE INF.	M9999	LES. BIOMECAINIQUE, SAI - ABD., AUTRES
M9917	SUBLUX. COMPLEXE VERTEBRALE - MBRE SUP.	N250	OSTEODYSTROPHIE RENALE
M9918	SUBLUX. COMPLEXE VERTEBRALE - CAGE THOR.	Q650	LUX. CONG. DE LA HANCHE, UNILAT.
M9919	SUBLUX. COMPLEXE VERTEBRALE - ABD., AUTRES	Q651	LUX. CONG. DE LA HANCHE, BILAT.
M992	RETREC. DU CANAL RACH. PAR SUBLUX.	Q652	LUX. CONG. DE LA HANCHE, SAI
M9920	RETREC. DU CANAL RACH. PAR SUBLUX. - OCCIP.CERV.	Q653	SUBLUX. CONG. DE LA HANCHE, UNILAT.
M9921	RETREC. DU CANAL RACH. PAR SUBLUX. - CERV.THOR.	Q654	SUBLUX. CONG. DE LA HANCHE, BILAT.
M9922	RETREC. DU CANAL RACH. PAR SUBLUX. - THOR.LOMB.	Q655	SUBLUX. CONG. DE LA HANCHE, SAI
M9923	RETREC. DU CANAL RACH. PAR SUBLUX. - LOMB.SACR.	Q656	HANCHE INSTABLE CONG. OU SAI
M9924	RETREC. DU CANAL RACH. PAR SUBLUX. - SACRO-COCC.ILI.	Q658	MALF. CONG. DE LA HANCHE, NCA
M993	RETREC. OSSEUX DU CANAL RACH.	Q659	MALF. CONG. DE LA HANCHE, SAI
M9930	RETREC. OSSEUX DU CANAL RACH. - OCCIP.CERV.	Q660	PIED BOT VARUS EQUIN
M9931	RETREC. OSSEUX DU CANAL RACH. - CERV.THOR.	Q661	PIED BOT TALUS VARUS
M9932	RETREC. OSSEUX DU CANAL RACH. - THOR.LOMB.	Q662	METATARSUS VARUS
M9933	RETREC. OSSEUX DU CANAL RACH. - LOMB.SACR.	Q663	ANOM. MORPH. CONG. DU PIED EN VARUS, NCA
M9934	RETREC. OSSEUX DU CANAL RACH. - SACRO-COCC.ILI.	Q664	PIED BOT TALUS VALGUS
M994	RETREC. DU CANAL RACH. PAR TISSU CONJ.	Q665	PIED PLAT CONG.
M9940	RETREC. DU CANAL RACH. PAR TISSU CONJ. - OCCIP.CERV.	Q666	ANOM. MORPH. CONG. DU PIED EN VALGUS, NCA
M9941	RETREC. DU CANAL RACH. PAR TISSU CONJ. - CERV.THOR.	Q667	PIED CREUX
M9942	RETREC. DU CANAL RACH. PAR TISSU CONJ. - THOR.LOMB.	Q668	ANOM. MORPH. CONG. DU PIED, NCA
M9943	RETREC. DU CANAL RACH. PAR TISSU CONJ. - LOMB.SACR.	Q669	ANOM. MORPH. CONG. DU PIED, SAI
M9944	RETREC. DU CANAL RACH. PAR TISSU CONJ. - SACRO-COCC.ILI.	Q670	ASYMETRIE FACIALE
M995	RETREC. DU CANAL RACH. PAR LES. DISCALE	Q671	ANOM. MORPH. FACIALE PAR COMPRESSION
M9951	RETREC. DU CANAL RACH. PAR LES. DISCALE - CERV.THOR.	Q672	DOLICHOCEPHALIE
		Q673	PLAGIOCEPHALIE
		Q674	ANOM. MORPH. CONG. DU CRANE, DE LA FACE ET DE LA MACHOIRE, NCA
		Q675	ANOM. MORPH. CONG. DU RACHIS
		Q676	THOR. EN ENTONNOIR CONG.
		Q677	THOR. EN CARENE CONG.
		Q678	ANOM. MORPH. CONG. DU THOR., NCA
		Q680	ANOM. MORPH. CONG. DES MUSCLES STERNO-CLEIDO-MASTOIDIENS
		Q681	ANOM. MORPH. CONG. DE LA MAIN
		Q682	ANOM. MORPH. CONG. DU GENOU
		Q683	INCURVATION CONG. DU FEMUR

Q684	INCURVATION CONG. DU TIBIA ET DU PERONE	Q764	MALF. CONG. DU RACHIS, NON ASSOCIEES A UNE SCOLIOSE, NCA
Q685	INCURVATION CONG. DES OS LONGS DU MB. INF., SAI	Q765	COTE CERVICALE
Q688	ANOM. MORPH. CONG. OSTEO-ARTIC. ET DES MUSCLES PREC., NCA	Q766	MALF. CONG. DES COTES, NCA
Q690	DOIGT SURNUMERAIRE	Q767	ANOM. CONG. DU STERNUM
Q691	POUCE SURNUMERAIRE	Q768	MALF. CONG. DU THOR. OSSEUX, NCA
Q692	ORTEIL SURNUMERAIRE	Q769	MALF. CONG. DU THOR. OSSEUX, SAI
Q699	POLYDACTYLIE, SAI	Q770	ACHONDROGENESIE
Q700	COALESCENCE DES DOIGTS	Q771	INSUF. STATURALE THANATOPHORE
Q701	PALMURE DES DOIGTS	Q772	SYND. DES COTES COURTES
Q702	COALESCENCE DES ORTEILS	Q773	CHONDRODYSPLASIE PONCTUEE
Q703	PALMURE DES ORTEILS	Q774	ACHONDROPLASIE
Q704	POLYSYNDACTYLIE	Q775	DYSPLASIE DIASTROPHIQUE
Q709	SYNDACTYLIE, SAI	Q776	DYSPLASIE CHONDRO-ECTODERMIQUE
Q710	ABSENCE CONG. COMP. DU MB. SUP.	Q777	DYSPLASIE SPONDYLO-EPIPHYSIAIRE
Q711	ABSENCE CONG. DU BRAS ET DE L'AV-B., MAIN PRESENTE	Q778	OSTEOCHONDRODYSPLASIES AVEC ANOM. CROISS. OS LONGS ET RACHIS, NCA
Q712	ABSENCE CONG. DE L'AV-B. ET DE LA MAIN	Q779	OSTEOCHONDRODYSPLASIE AVEC ANOM. CROISS. OS LONGS ET RACHIS, SAI
Q713	ABSENCE CONG. DE LA MAIN ET DE DOIGT	Q780	OSTEOGENESE IMPARFAITE
Q714	RACCOURC. CONG. LONGITUDINAL DU RADIUS	Q781	DYSPLASIE POLYOSTOTIQUE FIBREUSE
Q715	RACCOURC. CONG. LONGITUDINAL DU CUBITUS	Q782	OSTEOPETROSE
Q716	MAIN EN PINCE DE HOMARD	Q783	DYSPLASIE DIAPHYSIAIRE PROGRESSIVE
Q718	RACCOURC. CONG. DU MB. SUP., NCA	Q784	ENCHONDROMATOSE
Q719	RACCOURC. CONG. DU MB. SUP., SAI	Q785	DYSPLASIE METAPHYSIAIRE
Q720	ABSENCE CONG. COMP. D'UN MB. INF.	Q786	EXOSTOSES MULT. CONG.
Q721	ABSENCE CONG. DE LA CUISSE ET DE LA JAMBE, PIED PRESENT	Q788	OSTEOCHONDRODYSPLASIES PREC., NCA
Q722	ABSENCE CONG. DE LA JAMBE ET DU PIED	Q789	OSTEOCHONDRODYSPLASIE, SAI
Q723	ABSENCE CONG. DU PIED ET D'UN ORTEIL	Q790	HERNIE DIAPHRAGMATIQUE CONG.
Q724	RACCOURC. CONG. LONGITUDINAL DU FEMUR	Q791	MALF. CONG. DU DIAPHRAGME, NCA
Q725	RACCOURC. CONG. LONGITUDINAL DU TIBIA	Q793	GASTROSCHISIS
Q726	RACCOURC. CONG. LONGITUDINAL DU PERONE	Q794	APLASIE CONG. DE LA MUSCULATURE ABDO.
Q727	PIED BIFIDE	Q795	MALF. CONG. DE LA PAROI ABDO., NCA
Q728	RACCOURC. CONG. D'UN MB. INF., NCA	Q796	SYND. D'EHLERS-DANLOS
Q729	RACCOURC. CONG. DU MB. INF., SAI	Q798	AUTRES MALF. CONG. DU SYST. OSTEO-ARTIC. ET DES MUSCLES
Q730	ABSENCE CONG. D'UN MB. NON PREC.	R294	HANCHE 'A RESSORT'
Q731	PHOCOMELIE, MB. NON PREC.	T840	COMPLIC. MEC. D'UNE PROTHESE ARTIC. INT.
Q738	RACCOURC. CONG. D'UN MB. NON PREC., NCA	T841	COMPLIC. MEC. D'UNE PROTHESE INT. DE FIXATION D'OS D'UN MB.
Q740	MALF. CONG. D'UN MB. SUP., Y COMPRIS LA CEINTURE SCAP., NCA	T842	COMPLIC. MEC. D'UNE PROTHESE INT. DE FIXATION D'AUTRES OS
Q741	MALF. CONG. DU GENOU	T843	COMPLIC. MEC. D'AUTRES PROTH., IMPL., GREF. DES OS
Q742	MALF. CONG. D'UN MB. INF., Y COMPRIS LA CEINTURE PELVIENNE, NCA	T844	COMPLIC. MEC. D'AUTRES PROTH., IMPL., GREF. ORTHOPED. INT.
Q743	ARTHROGRYPOSE CONG. MULT.	T845	INFECT. ET REAC. INFL. DUES A UNE PROTHESE ARTIC. INT.
Q748	MALF. CONG. PREC. NCA, D'UN MB. NON PREC.	T847	INFECT. ET REAC. INFL. DUES A PROTH., IMPL., GREF. ORTHOPED. INT. NCA
Q749	MALF. CONG. SAI, D'UN MB. NON PREC.	T857	INFECT. ET REAC. INFL. DUES A D'AUTRES PROTH., IMPL., GREF. INT.
Q750	CRANIOSYNOSTOSE	Z423	SOINS DE CTRL. COMPRENANT UNE OP. PLAST. DES EXTREMITES SUP.
Q751	DYSOSTOSE CRANIO-FACIALE	Z424	SOINS DE CTRL. COMPRENANT UNE OP. PLAST. DES EXTREMITES INF.
Q752	HYPERTELORISME	Z470	ENLEV. PLAQUE, PROTH. INT. ORTHOPED. DE FIXATION NCA
Q753	MACROCEPHALIE	Z478	SOINS DE CTRL. ORTHOPED. PREC., NCA
Q754	DYSOSTOSE MANDIBULO-FACIALE	Z479	SOIN DE CTRL. ORTHOPED., SAI
Q755	DYSOSTOSE OCULO-MANDIBULAIRE	Z946	GREFFE D'OS
Q758	MALF. CONG. PREC. DES OS DU CRANE ET DE LA FACE, NCA	Z981	ARTHRODESE
Q759	MALF. CONG. DES OS DU CRANE ET DE LA FACE, SAI		
Q760	SPINA BIFIDA OCCULTA		
Q761	SYND. DE KLIPPEL-FEIL		
Q762	SPONDYLOLISTHESIS CONG.		
Q763	SCOLIOSE CONG. DUE A UNE MALF. OSSEUSE CONG.		

Liste des GMD de la CMC 16

16A01 Arthropathies non infectieuses et non inflammatoires, âge supérieur à 18 ans

Age >= 18 ans

Pas de morbidité principale de la liste 1605

Pas de morbidité principale de la liste 1603

Au moins une morbidité principale de la liste 1601

16A02 Arthropathies infectieuses et inflammatoires, ostéites et affections musculaires, âge supérieur à 18 ans

Age >= 18 ans

Pas de morbidité principale de la liste 1605

Pas de morbidité principale de la liste 1603

Pas de morbidité principale de la liste 1601

Au moins une morbidité principale de la liste 1602

16A03 Affections de la colonne vertébrale, âge supérieur à 18 ans

Age >= 18 ans

Pas de morbidité principale de la liste 1605

Au moins une morbidité principale de la liste 1603

16A04 Malformations, déformations et dystrophies ostéoarticulaires, âge supérieur à 18 ans

Age >= 18 ans

Pas de morbidité principale de la liste 1605

Pas de morbidité principale de la liste 1603

Pas de morbidité principale de la liste 1601

Pas de morbidité principale de la liste 1602

Au moins une morbidité principale de la liste 1604

16A05 Complications et suivi d'implants ostéoarticulaires, âge supérieur à 18 ans

Age >= 18 ans

Au moins une morbidité principale de la liste 1605

16A20 Autres affections non traumatiques du système ostéoarticulaire, âge supérieur à 18 ans

Age >= 18 ans

Pas de morbidité principale de la liste 1605

Pas de morbidité principale de la liste 1603

Pas de morbidité principale de la liste 1601

Pas de morbidité principale de la liste 1602

Pas de morbidité principale de la liste 1604

Au moins une morbidité principale de la liste 1620

16E03 Affections de la colonne vertébrale, âge inférieur à 18 ans

Age < 18 ans

Au moins une morbidité principale de la liste 1603

16E04 Malformations, déformations et dystrophies ostéoarticulaires, âge inférieur à 18 ans

Age < 18 ans

Pas de morbidité principale de la liste 1603

Pas de morbidité principale de la liste 1606

Au moins une morbidité principale de la liste 1604

16E06 Arthropathies, ostéites et affections musculaires, âge inférieur à 18 ans

Age < 18 ans

Pas de morbidité principale de la liste 1603

Au moins une morbidité principale de la liste 1606

16E21 Autres affections non traumatiques du système ostéoarticulaire, âge inférieur à 18 ans

Age < 18 ans

Pas de morbidité principale de la liste 1603

Pas de morbidité principale de la liste 1606

Pas de morbidité principale de la liste 1604

Au moins une morbidité principale de la liste 1621

CMC 16 Affections non traumatiques du système ostéoarticulaire

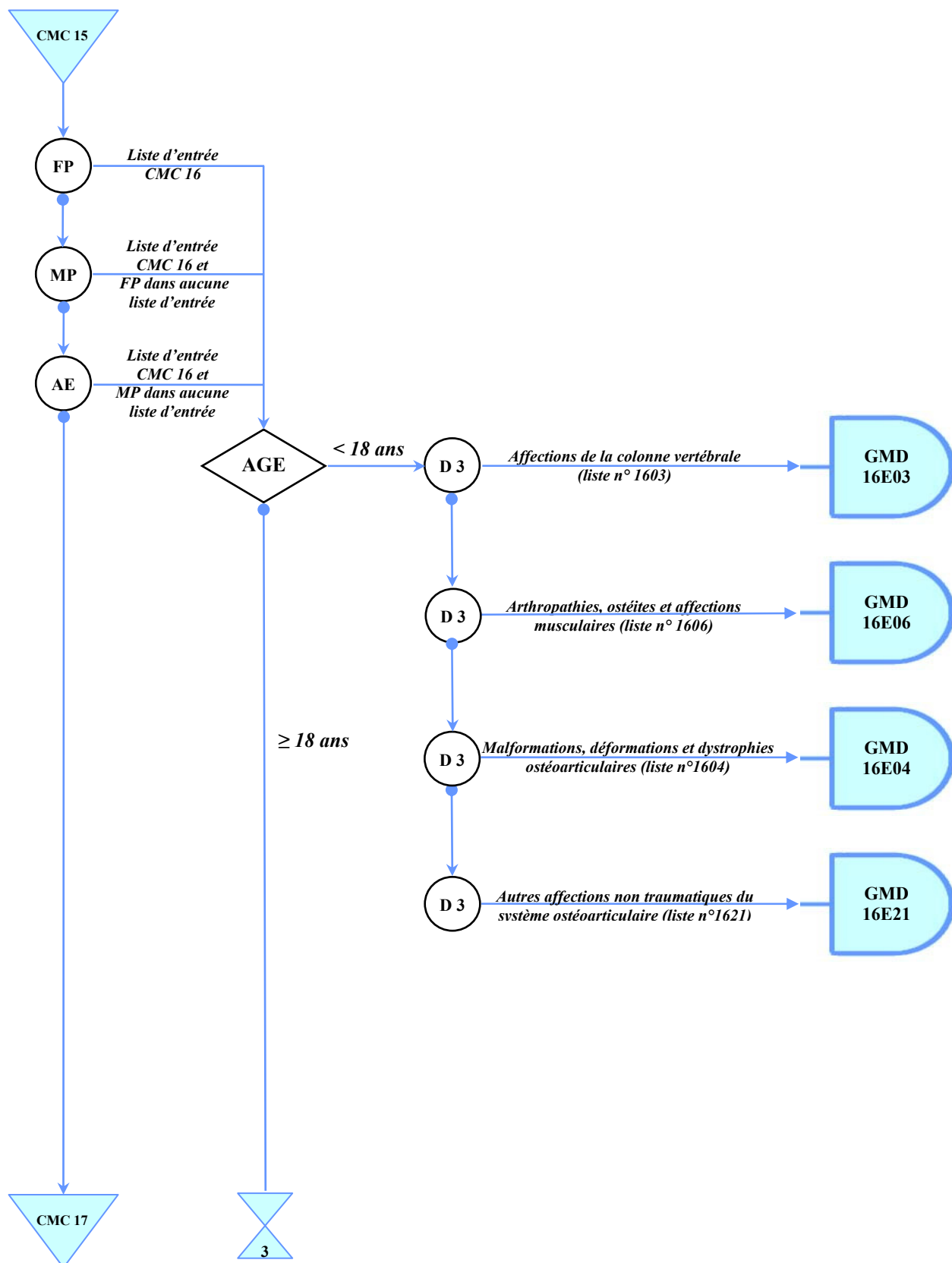

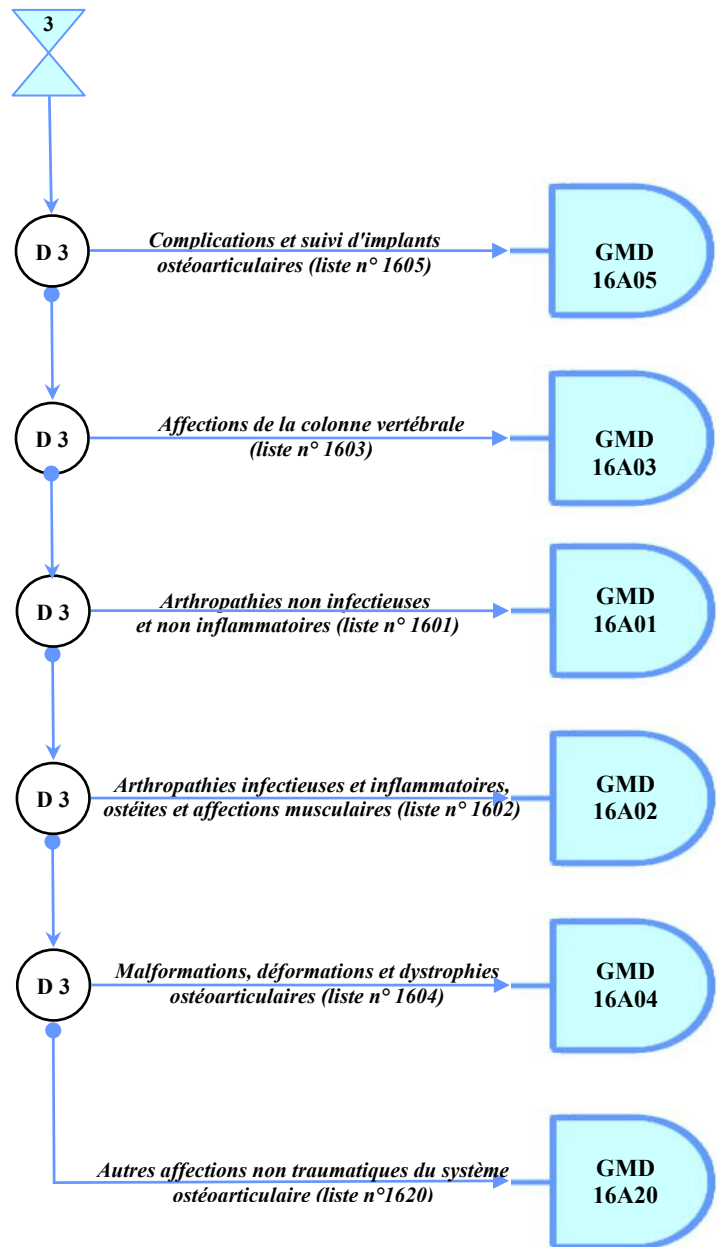

Listes de diagnostics relatives aux groupes de la CMC 16

Liste n° 1601 : Arthropathies non infectieuses et non inflammatoires, adulte

M125	ARTHROPATHIE TRAUMA.	M189	ARTHROSE DE LA 1ERE ARTIC. CARPO-METACARP., SAI
M1250	ARTHROPATHIE TRAUMA. - SIEGES MULT.	M190	ARTHROSE IRE. D'AUTRES ARTIC.
M1251	ARTHROPATHIE TRAUMA. - ARTIC. EPAULE	M1901	ARTHROSE IRE. D'AUTRES ARTIC. - ARTIC. EPAULE
M1252	ARTHROPATHIE TRAUMA. - ARTIC. COUDE	M1902	ARTHROSE IRE. D'AUTRES ARTIC. - ARTIC. COUDE
M1253	ARTHROPATHIE TRAUMA. - ARTIC. POIGNET	M1903	ARTHROSE IRE. D'AUTRES ARTIC. - ARTIC. POIGNET
M1254	ARTHROPATHIE TRAUMA. - ARTIC. MAIN	M1904	ARTHROSE IRE. D'AUTRES ARTIC. - ARTIC. MAIN
M1255	ARTHROPATHIE TRAUMA. - HANCHE, SACR.IL.	M1905	ARTHROSE IRE. D'AUTRES ARTIC. - HANCHE, SACR.IL.
M1256	ARTHROPATHIE TRAUMA. - ARTIC. GENOU	M1907	ARTHROSE IRE. D'AUTRES ARTIC. - ARTIC. CHEV., PIED
M1257	ARTHROPATHIE TRAUMA. - ARTIC. CHEV., PIED	M1908	ARTHROSE IRE. D'AUTRES ARTIC. - ARTIC. AUTRES
M1258	ARTHROPATHIE TRAUMA. - ARTIC. AUTRES	M1909	ARTHROSE IRE. D'AUTRES ARTIC. - ARTIC. LOC. SAI
M1259	ARTHROPATHIE TRAUMA. - ARTIC. LOC. SAI	M191	ARTHROSE POST-TRAUMA. D'AUTRES ARTIC.
M128	ARTHROPATHIES SPECIFIQUES, NCA	M1911	ARTHROSE POST-TRAUMA. D'AUTRES ARTIC. - ARTIC. EPAULE
M1280	ARTHROPATHIES SPECIFIQUES, NCA - SIEGES MULT.	M1912	ARTHROSE POST-TRAUMA. D'AUTRES ARTIC. - ARTIC. COUDE
M1281	ARTHROPATHIES SPECIFIQUES, NCA - ARTIC. EPAULE	M1913	ARTHROSE POST-TRAUMA. D'AUTRES ARTIC. - ARTIC. POIGNET
M1282	ARTHROPATHIES SPECIFIQUES, NCA - ARTIC. COUDE	M1914	ARTHROSE POST-TRAUMA. D'AUTRES ARTIC. - ARTIC. MAIN
M1283	ARTHROPATHIES SPECIFIQUES, NCA - ARTIC. POIGNET	M1915	ARTHROSE POST-TRAUMA. D'AUTRES ARTIC. - HANCHE, SACR.IL.
M1284	ARTHROPATHIES SPECIFIQUES, NCA - ARTIC. MAIN	M1917	ARTHROSE POST-TRAUMA. D'AUTRES ARTIC. - ARTIC. CHEV., PIED
M1285	ARTHROPATHIES SPECIFIQUES, NCA - HANCHE, SACR.IL.	M1918	ARTHROSE POST-TRAUMA. D'AUTRES ARTIC. - ARTIC. AUTRES
M1286	ARTHROPATHIES SPECIFIQUES, NCA - ARTIC. GENOU	M1919	ARTHROSE POST-TRAUMA. D'AUTRES ARTIC. - ARTIC. LOC. SAI
M1287	ARTHROPATHIES SPECIFIQUES, NCA - ARTIC. CHEV., PIED	M192	AUTRES ARTHROSES IRES.
M1288	ARTHROPATHIES SPECIFIQUES, NCA - ARTIC. AUTRES	M1921	ARTHROSE IIRE. D'AUTRES ARTIC. - ARTIC. EPAULE
M1289	ARTHROPATHIES SPECIFIQUES, NCA - ARTIC. LOC. SAI	M1922	ARTHROSE IIRE. D'AUTRES ARTIC. - ARTIC. COUDE
M150	ARTHROSE IRE. GENERALISEE	M1923	ARTHROSE IIRE. D'AUTRES ARTIC. - ARTIC. POIGNET
M151	NODOSITES D'HEBERDEN	M1924	ARTHROSE IIRE. D'AUTRES ARTIC. - ARTIC. MAIN
M152	NODOSITES DE BOUCHARD	M1925	ARTHROSE IIRE. D'AUTRES ARTIC. - HANCHE, SACR.IL.
M153	ARTHROSE IIRE. MULT.	M1927	ARTHROSE IIRE. D'AUTRES ARTIC. - ARTIC. CHEV., PIED
M154	ARTHROSE EROSIVE	M1928	ARTHROSE IIRE. D'AUTRES ARTIC. - ARTIC. AUTRES
M158	POLYARTHROSES, NCA	M1929	ARTHROSE IIRE. D'AUTRES ARTIC. - ARTIC. LOC. SAI
M159	POLYARTHROSE, SAI	M198	ARTHROSES PREC., NCA
M160	COXARTHROSE IRE., BILAT.	M1981	ARTHROSES PREC., NCA - ARTIC. EPAULE
M161	COXARTHROSES IRE., UNILAT. OU SAI	M1982	ARTHROSES PREC., NCA - ARTIC. COUDE
M162	COXARTHROSE D'ORIGINE DYSPLASIQUE, BILAT.	M1983	ARTHROSES PREC., NCA - ARTIC. POIGNET
M163	COXARTHROSES DYSPLASIQUES, UNILAT. OU SAI	M1984	ARTHROSES PREC., NCA - ARTIC. MAIN
M164	COXARTHROSE POST-TRAUMA., BILAT.	M1985	ARTHROSES PREC., NCA - HANCHE, SACR.IL.
M165	COXARTHROSES POST-TRAUMA., UNILAT. OU SAI	M1987	ARTHROSES PREC., NCA - ARTIC. CHEV., PIED
M166	COXARTHROSES IIRE., BILAT., NCA	M1988	ARTHROSES PREC., NCA - ARTIC. AUTRES
M167	COXARTHROSES IIRE., UNILAT. OU SAI	M1989	ARTHROSES PREC., NCA - ARTIC. LOC. SAI
M169	COXARTHROSE, SAI	M199	ARTHROSE, SAI
M170	GONARTHROSE IRE., BILAT.	M1991	ARTHROSE, SAI - ARTIC. EPAULE
M171	GONARTHROSES IRE., UNILAT. OU SAI	M1992	ARTHROSE, SAI - ARTIC. COUDE
M172	GONARTHROSE POST-TRAUMA., BILAT.	M1993	ARTHROSE, SAI - ARTIC. POIGNET
M173	GONARTHROSES POST-TRAUMA., UNILAT. OU SAI	M1994	ARTHROSE, SAI - ARTIC. MAIN
M174	GONARTHROSES IIRE., BILAT., NCA	M1995	ARTHROSE, SAI - HANCHE, SACR.IL.
M175	GONARTHROSES IIRE., UNILAT. OU SAI	M1997	ARTHROSE, SAI - ARTIC. CHEV., PIED
M179	GONARTHROSE, SAI	M1998	ARTHROSE, SAI - ARTIC. AUTRES
M180	ARTHROSE IRE. DE LA 1ERE ARTIC. CARPO-METACARP., BILAT.	M1999	ARTHROSE, SAI - ARTIC. LOC. SAI
M181	ARTHROSES IRE. DE LA 1ERE ARTIC. CARPO-METACARP., UNILAT. OU SAI	M202	HALLUX RIGIDUS
M182	ARTHROSE POST-TRAUMA. DE LA 1ERE ARTIC. CARPO-METACARP., BILAT.	M220	LUX. RECIDIVANTE DE LA ROTULE
M183	ARTHROSES POST-TRAUMA. 1ERE ARTIC. CARPO-METACARP., UNILAT. OU SAI	M221	SUBLUX. RECIDIVANTE DE LA ROTULE
M184	ARTHROSES IIRE. NCA, DE LA 1ERE ARTIC. CARPO-METACARP., BILAT.		
M185	ARTHROSES IIRE. NCA, 1ERE ARTIC. CARPO-METACARP., UNILAT. OU SAI		

M222	LES. FEMORO-PATELLAIRES	M2383	LES. INT. DU GENOU, NCA - LIC
M223	DEPLACEMENTS DE LA ROTULE, NCA	M2384	LES. INT. DU GENOU, NCA - LLEC
M224	ROTULE CHONDROMALACIQUE	M2387	LES. INT. DU GENOU, NCA - CAPSULE ARTIC.
M228	LES. DE LA ROTULE, NCA	M2389	LES. INT. DU GENOU, NCA - LIG. OU MEN. LOC. SAI
M229	LES. DE LA ROTULE, SAI	M239	LES. INT. DU GENOU, SAI
M230	KYSTE DU MENISQUE	M2390	LES. INT. DU GENOU, SAI - LOC. MULT.
M2300	KYSTE DU MENISQUE - LOC. MULT.	M2391	LES. INT. DU GENOU, SAI - LCAE/CAMI
M2301	KYSTE DU MENISQUE - CAMI	M2392	LES. INT. DU GENOU, SAI - LCP/CPMI
M2302	KYSTE DU MENISQUE - CPMI	M2393	LES. INT. DU GENOU, SAI - LIC/AUT. PARTIC. MI
M2303	KYSTE DU MENISQUE - AUT. PARTIC. MI	M2394	LES. INT. DU GENOU, SAI - LLEC/CAME
M2304	KYSTE DU MENISQUE - CAME	M2395	LES. INT. DU GENOU, SAI - CPME
M2305	KYSTE DU MENISQUE - CPME	M2396	LES. INT. DU GENOU, SAI - AUT. PARTIC. ME
M2306	KYSTE DU MENISQUE - AUT. PARTIC. ME	M2397	LES. INT. DU GENOU, SAI - CAPSULE ARTIC.
M2309	KYSTE DU MENISQUE - LOC. SAI	M2399	LES. INT. DU GENOU, SAI - LIG. OU MEN. LOC. SAI
M231	MENISQUE DISCOIDE	M240	SOURIS INTRA-ARTIC.
M2310	MENISQUE DISCOIDE - LOC. MULT.	M2400	SOURIS INTRA-ARTIC. - SIEGES MULT.
M2311	MENISQUE DISCOIDE - CAMI	M2401	SOURIS INTRA-ARTIC. - ARTIC. EPAULE
M2312	MENISQUE DISCOIDE - CPMI	M2402	SOURIS INTRA-ARTIC. - ARTIC. COUDE
M2313	MENISQUE DISCOIDE - AUT. PARTIC. MI	M2403	SOURIS INTRA-ARTIC. - ARTIC. POIGNET
M2314	MENISQUE DISCOIDE - CAME	M2404	SOURIS INTRA-ARTIC. - ARTIC. MAIN
M2315	MENISQUE DISCOIDE - CPME	M2405	SOURIS INTRA-ARTIC. - HANCHE, SACR.IL.
M2316	MENISQUE DISCOIDE - AUT. PARTIC. ME	M2407	SOURIS INTRA-ARTIC. - ARTIC. CHEV., PIED
M2319	MENISQUE DISCOIDE - LOC. SAI	M2408	SOURIS INTRA-ARTIC. - ARTIC. AUTRES
M232	LES. D'UN MENISQUE DUE DECHIR. OU UN TRAUMA. ANCIEN	M2409	SOURIS INTRA-ARTIC. - ARTIC. LOC. SAI
M2320	LES. D'UN MENISQUE DUE DECHIR. OU UN TRAUMA. ANCIEN - LOC. MULT.	M241	ATTEINTES DU CARTILAGE ARTIC., NCA
M2321	LES. D'UN MENISQUE DUE DECHIR. OU UN TRAUMA. ANCIEN - CAMI	M2410	ATTEINTES DU CARTILAGE ARTIC., NCA - SIEGES MULT.
M2322	LES. D'UN MENISQUE DUE DECHIR. OU UN TRAUMA. ANCIEN - CPMI	M2411	ATTEINTES DU CARTILAGE ARTIC., NCA - ARTIC. EPAULE
M2323	LES. D'UN MENISQUE DUE DECHIR. OU UN TRAUMA. ANCIEN - AUT. PARTIC. MI	M2412	ATTEINTES DU CARTILAGE ARTIC., NCA - ARTIC. COUDE
M2324	LES. D'UN MENISQUE DUE DECHIR. OU UN TRAUMA. ANCIEN - CAME	M2413	ATTEINTES DU CARTILAGE ARTIC., NCA - ARTIC. POIGNET
M2325	LES. D'UN MENISQUE DUE DECHIR. OU UN TRAUMA. ANCIEN - CPME	M2414	ATTEINTES DU CARTILAGE ARTIC., NCA - ARTIC. MAIN
M2326	LES. D'UN MENISQUE DUE DECHIR. OU UN TRAUMA. ANCIEN - AUT. PARTIC. ME	M2415	ATTEINTES DU CARTILAGE ARTIC., NCA - HANCHE, SACR.IL.
M2329	LES. D'UN MENISQUE DUE DECHIR. OU UN TRAUMA. ANCIEN - LOC. SAI	M2417	ATTEINTES DU CARTILAGE ARTIC., NCA - ARTIC. CHEV., PIED
M233	ATTEINTES DU MENISQUE, NCA	M2418	ATTEINTES DU CARTILAGE ARTIC., NCA - ARTIC. AUTRES
M2330	ATTEINTES DU MENISQUE, NCA - LOC. MULT.	M2419	ATTEINTES DU CARTILAGE ARTIC., NCA - ARTIC. LOC. SAI
M2331	ATTEINTES DU MENISQUE, NCA - CAMI	M242	LES. LIGAMENTAIRE
M2332	ATTEINTES DU MENISQUE, NCA - CPMI	M2420	LES. LIG.AIRE - SIEGES MULT.
M2333	ATTEINTES DU MENISQUE, NCA - AUT. PARTIC. MI	M2421	LES. LIG.AIRE - ARTIC. EPAULE
M2334	ATTEINTES DU MENISQUE, NCA - CAME	M2422	LES. LIG.AIRE - ARTIC. COUDE
M2335	ATTEINTES DU MENISQUE, NCA - CPME	M2423	LES. LIG.AIRE - ARTIC. POIGNET
M2336	ATTEINTES DU MENISQUE, NCA - AUT. PARTIC. ME	M2424	LES. LIG.AIRE - ARTIC. MAIN
M2339	ATTEINTES DU MENISQUE, NCA - LOC. SAI	M2425	LES. LIG.AIRE - HANCHE, SACR.IL.
M234	SOURIS INTRA-ARTIC. DU GENOU	M2427	LES. LIG.AIRE - ARTIC. CHEV., PIED
M235	INSTABILITE CHRON. DU GENOU	M2428	LES. LIG.AIRE - ARTIC. AUTRES
M2350	INSTABILITE CHRON. DU GENOU - LOC. MULT.	M2429	LES. LIG.AIRE - ARTIC. LOC. SAI
M2351	INSTABILITE CHRON. DU GENOU - LCAE	M2430	LUX. ET SUBLUX. PATHO. D'UNE ARTIC., NCA - SIEGES MULT.
M2352	INSTABILITE CHRON. DU GENOU - LCP	M2431	LUX. ET SUBLUX. PATHO. D'UNE ARTIC., NCA - ARTIC. EPAULE
M2353	INSTABILITE CHRON. DU GENOU - LIC	M2432	LUX. ET SUBLUX. PATHO. D'UNE ARTIC., NCA - ARTIC. COUDE
M2354	INSTABILITE CHRON. DU GENOU - LLEC	M2433	LUX. ET SUBLUX. PATHO. D'UNE ARTIC., NCA - ARTIC. POIGNET
M2357	INSTABILITE CHRON. DU GENOU - CAPSULE ARTIC.	M2434	LUX. ET SUBLUX. PATHO. D'UNE ARTIC., NCA - ARTIC. MAIN
M2359	INSTABILITE CHRON. DU GENOU - LIG. LOC. SAI	M2435	LUX. ET SUBLUX. PATHO. D'UNE ARTIC., NCA - HANCHE, SACR.IL.
M236	RUPTURES SPONT. DE LIG. DU GENOU, NCA	M2436	LUX. ET SUBLUX. PATHO. D'UNE ARTIC., NCA - ARTIC. GENOU
M2360	RUPTURES SPONT. DE LIG. DU GENOU, NCA - LOC. MULT.	M2437	LUX. ET SUBLUX. PATHO. D'UNE ARTIC., NCA - ARTIC. CHEV., PIED
M2361	RUPTURES SPONT. DE LIG. DU GENOU, NCA - LCAE	M2438	LUX. ET SUBLUX. PATHO. D'UNE ARTIC., NCA - ARTIC. AUTRES
M2362	RUPTURES SPONT. DE LIG. DU GENOU, NCA - LCP	M2439	LUX. ET SUBLUX. PATHO. D'UNE ARTIC., NCA - ARTIC. LOC. SAI
M2363	RUPTURES SPONT. DE LIG. DU GENOU, NCA - LIC	M244	LUX. ET SUBLUX. ARTIC. RECIDIVANTES
M2364	RUPTURES SPONT. DE LIG. DU GENOU, NCA - LLEC	M2440	LUX. ET SUBLUX. ARTIC. RECIDIVANTES - SIEGES MULT.
M2367	RUPTURES SPONT. DE LIG. DU GENOU, NCA - CAPSULE ARTIC.	M2441	LUX. ET SUBLUX. ARTIC. RECIDIVANTES - ARTIC. EPAULE
M2369	RUPTURES SPONT. DE LIG. DU GENOU, NCA - LIG. LOC. SAI		
M238	LES. INT. DU GENOU, NCA		
M2380	LES. INT. DU GENOU, NCA - LOC. MULT.		
M2381	LES. INT. DU GENOU, NCA - LCAE		
M2382	LES. INT. DU GENOU, NCA - LCP		

M2442	LUX. ET SUBLUX. ARTIC. RECIDIVANTES - ARTIC. COUDE	M2513	FISTULE ARTIC. - ARTIC. POIGNET
M2443	LUX. ET SUBLUX. ARTIC. RECIDIVANTES - ARTIC. POIGNET	M2514	FISTULE ARTIC. - ARTIC. MAIN
M2444	LUX. ET SUBLUX. ARTIC. RECIDIVANTES - ARTIC. MAIN	M2515	FISTULE ARTIC. - HANCHE, SACR.IL.
M2445	LUX. ET SUBLUX. ARTIC. RECIDIVANTES - HANCHE, SACR.IL.	M2516	FISTULE ARTIC. - ARTIC. GENOU
M2446	LUX. ET SUBLUX. ARTIC. RECIDIVANTES - ARTIC. GENOU	M2517	FISTULE ARTIC. - ARTIC. CHEV., PIED
M2447	LUX. ET SUBLUX. ARTIC. RECIDIVANTES - ARTIC. CHEV., PIED	M2518	FISTULE ARTIC. - ARTIC. AUTRES
M2448	LUX. ET SUBLUX. ARTIC. RECIDIVANTES - ARTIC. AUTRES	M2519	FISTULE ARTIC. - ARTIC. LOC. SAI
M2449	LUX. ET SUBLUX. ARTIC. RECIDIVANTES - ARTIC. LOC. SAI	M252	HYPERLAXITE ARTIC.
M245	RAIDEUR ARTIC. PAR CONTRACTURE	M2520	HYPERLAXITE ARTIC. - SIEGES MULT.
M2450	RAIDEUR ARTIC. PAR CONTRACTURE - SIEGES MULT.	M2521	HYPERLAXITE ARTIC. - ARTIC. EPAULE
M2451	RAIDEUR ARTIC. PAR CONTRACTURE - ARTIC. EPAULE	M2522	HYPERLAXITE ARTIC. - ARTIC. COUDE
M2452	RAIDEUR ARTIC. PAR CONTRACTURE - ARTIC. COUDE	M2523	HYPERLAXITE ARTIC. - ARTIC. POIGNET
M2453	RAIDEUR ARTIC. PAR CONTRACTURE - ARTIC. POIGNET	M2524	HYPERLAXITE ARTIC. - ARTIC. MAIN
M2454	RAIDEUR ARTIC. PAR CONTRACTURE - ARTIC. MAIN	M2525	HYPERLAXITE ARTIC. - HANCHE, SACR.IL.
M2455	RAIDEUR ARTIC. PAR CONTRACTURE - HANCHE, SACR.IL.	M2527	HYPERLAXITE ARTIC. - ARTIC. CHEV., PIED
M2456	RAIDEUR ARTIC. PAR CONTRACTURE - ARTIC. GENOU	M2528	HYPERLAXITE ARTIC. - ARTIC. AUTRES
M2457	RAIDEUR ARTIC. PAR CONTRACTURE - ARTIC. CHEV., PIED	M2529	HYPERLAXITE ARTIC. - ARTIC. LOC. SAI
M2458	RAIDEUR ARTIC. PAR CONTRACTURE - ARTIC. AUTRES	M253	INSTABILITES ARTIC., NCA
M2459	RAIDEUR ARTIC. PAR CONTRACTURE - ARTIC. LOC. SAI	M2530	INSTABILITES ARTIC., NCA - SIEGES MULT.
M246	ANKYLOSE ARTIC.	M2531	INSTABILITES ARTIC., NCA - ARTIC. EPAULE
M2460	ANKYLOSE ARTIC. - SIEGES MULT.	M2532	INSTABILITES ARTIC., NCA - ARTIC. COUDE
M2461	ANKYLOSE ARTIC. - ARTIC. EPAULE	M2533	INSTABILITES ARTIC., NCA - ARTIC. POIGNET
M2462	ANKYLOSE ARTIC. - ARTIC. COUDE	M2534	INSTABILITES ARTIC., NCA - ARTIC. MAIN
M2463	ANKYLOSE ARTIC. - ARTIC. POIGNET	M2535	INSTABILITES ARTIC., NCA - HANCHE, SACR.IL.
M2464	ANKYLOSE ARTIC. - ARTIC. MAIN	M2537	INSTABILITES ARTIC., NCA - ARTIC. CHEV., PIED
M2465	ANKYLOSE ARTIC. - HANCHE, SACR.IL.	M2538	INSTABILITES ARTIC., NCA - ARTIC. AUTRES
M2466	ANKYLOSE ARTIC. - ARTIC. GENOU	M2539	INSTABILITES ARTIC., NCA - ARTIC. LOC. SAI
M2467	ANKYLOSE ARTIC. - ARTIC. CHEV., PIED	M254	EPANCHEMENT ARTIC.
M2468	ANKYLOSE ARTIC. - ARTIC. AUTRES	M2540	EPANCHEMENT ARTIC. - SIEGES MULT.
M2469	ANKYLOSE ARTIC. - ARTIC. LOC. SAI	M2541	EPANCHEMENT ARTIC. - ARTIC. EPAULE
M247	PROTRUSION ACETABULAIRE	M2542	EPANCHEMENT ARTIC. - ARTIC. COUDE
M2475	PROTRUSION ACETABULAIRE - HANCHE, SACR.IL.	M2543	EPANCHEMENT ARTIC. - ARTIC. POIGNET
M248	LES. ARTIC. SPECIFIQUES, NCA	M2544	EPANCHEMENT ARTIC. - ARTIC. MAIN
M2480	LES. ARTIC. SPECIFIQUES, NCA - SIEGES MULT.	M2545	EPANCHEMENT ARTIC. - HANCHE, SACR.IL.
M2481	LES. ARTIC. SPECIFIQUES, NCA - ARTIC. EPAULE	M2546	EPANCHEMENT ARTIC. - ARTIC. GENOU
M2482	LES. ARTIC. SPECIFIQUES, NCA - ARTIC. COUDE	M2547	EPANCHEMENT ARTIC. - ARTIC. CHEV., PIED
M2483	LES. ARTIC. SPECIFIQUES, NCA - ARTIC. POIGNET	M2548	EPANCHEMENT ARTIC. - ARTIC. AUTRES
M2484	LES. ARTIC. SPECIFIQUES, NCA - ARTIC. MAIN	M2549	EPANCHEMENT ARTIC. - ARTIC. LOC. SAI
M2485	LES. ARTIC. SPECIFIQUES, NCA - HANCHE, SACR.IL.	M255	DOULEUR ARTIC.
M2486	LES. ARTIC. SPECIFIQUES, NCA - ARTIC. GENOU	M2550	DOULEUR ARTIC. - SIEGES MULT.
M2487	LES. ARTIC. SPECIFIQUES, NCA - ARTIC. CHEV., PIED	M2551	DOULEUR ARTIC. - ARTIC. EPAULE
M2488	LES. ARTIC. SPECIFIQUES, NCA - ARTIC. AUTRES	M2552	DOULEUR ARTIC. - ARTIC. COUDE
M2489	LES. ARTIC. SPECIFIQUES, NCA - ARTIC. LOC. SAI	M2553	DOULEUR ARTIC. - ARTIC. POIGNET
M250	HEMARTHROSE	M2554	DOULEUR ARTIC. - ARTIC. MAIN
M2500	HEMARTHROSE - SIEGES MULT.	M2555	DOULEUR ARTIC. - HANCHE, SACR.IL.
M2501	HEMARTHROSE - ARTIC. EPAULE	M2556	DOULEUR ARTIC. - ARTIC. GENOU
M2502	HEMARTHROSE - ARTIC. COUDE	M2557	DOULEUR ARTIC. - ARTIC. CHEV., PIED
M2503	HEMARTHROSE - ARTIC. POIGNET	M2558	DOULEUR ARTIC. - ARTIC. AUTRES
M2504	HEMARTHROSE - ARTIC. MAIN	M2559	DOULEUR ARTIC. - ARTIC. LOC. SAI
M2505	HEMARTHROSE - HANCHE, SACR.IL.	M256	RAIDEUR ARTIC., NCA
M2506	HEMARTHROSE - ARTIC. GENOU	M2560	RAIDEUR ARTIC., NCA - SIEGES MULT.
M2507	HEMARTHROSE - ARTIC. CHEV., PIED	M2561	RAIDEUR ARTIC., NCA - ARTIC. EPAULE
M2508	HEMARTHROSE - ARTIC. AUTRES	M2562	RAIDEUR ARTIC., NCA - ARTIC. COUDE
M2509	HEMARTHROSE - ARTIC. LOC. SAI	M2563	RAIDEUR ARTIC., NCA - ARTIC. POIGNET
M251	FISTULE ARTIC.	M2564	RAIDEUR ARTIC., NCA - ARTIC. MAIN
M2510	FISTULE ARTIC. - SIEGES MULT.	M2565	RAIDEUR ARTIC., NCA - HANCHE, SACR.IL.
M2511	FISTULE ARTIC. - ARTIC. EPAULE	M2566	RAIDEUR ARTIC., NCA - ARTIC. GENOU
M2512	FISTULE ARTIC. - ARTIC. COUDE	M2567	RAIDEUR ARTIC., NCA - ARTIC. CHEV., PIED
		M2568	RAIDEUR ARTIC., NCA - ARTIC. AUTRES
		M2569	RAIDEUR ARTIC., NCA - ARTIC. LOC. SAI
		M257	OSTEOPHYTE
		M2570	OSTEOPHYTE - SIEGES MULT.
		M2571	OSTEOPHYTE - ARTIC. EPAULE
		M2572	OSTEOPHYTE - ARTIC. COUDE
		M2573	OSTEOPHYTE - ARTIC. POIGNET
		M2574	OSTEOPHYTE - ARTIC. MAIN
		M2575	OSTEOPHYTE - HANCHE, SACR.IL.
		M2576	OSTEOPHYTE - ARTIC. GENOU
		M2577	OSTEOPHYTE - ARTIC. CHEV., PIED
		M2578	OSTEOPHYTE - ARTIC. AUTRES
		M2579	OSTEOPHYTE - ARTIC. LOC. SAI
		M258	AFF. ARTIC. PREC., NCA
		M2580	AFF. ARTIC. PREC., NCA - SIEGES MULT.
		M2581	AFF. ARTIC. PREC., NCA - ARTIC. EPAULE
		M2582	AFF. ARTIC. PREC., NCA - ARTIC. COUDE
		M2583	AFF. ARTIC. PREC., NCA - ARTIC. POIGNET
		M2584	AFF. ARTIC. PREC., NCA - ARTIC. MAIN
		M2585	AFF. ARTIC. PREC., NCA - HANCHE, SACR.IL.
		M2586	AFF. ARTIC. PREC., NCA - ARTIC. GENOU

M2587	AFF. ARTIC. PREC., NCA - ARTIC. CHEV., PIED	M7915	MYALGIE - BASSIN, CUISSE
M2588	AFF. ARTIC. PREC., NCA - ARTIC. AUTRES	M7916	MYALGIE - JAMBE
M2589	AFF. ARTIC. PREC., NCA - ARTIC. LOC. SAI	M7917	MYALGIE - CHEV., PIED
M750	CAPSULITE RETRACTILE DE L'EPAULE	M7918	MYALGIE - AUTRES LOC.
M751	SYND. DE LA COIFFE DES ROTATEURS	M7919	MYALGIE - LOC. SAI
M752	TENDINITE DU BICEPS	M792	NEURALGIE ET NEVRITE, SAI
M753	TENDINITE CALCIFIANTE DE L'EPAULE	M7920	NEURALGIE ET NEVRITE, SAI - SIEGES MULT.
M754	SYND. D'EMPIETEMENT DE L'EPAULE	M7921	NEURALGIE ET NEVRITE, SAI - EPAULE
M755	BURSITE DE L'EPAULE	M7922	NEURALGIE ET NEVRITE, SAI - BRAS
M758	LES. DE L'EPAULE, NCA	M7923	NEURALGIE ET NEVRITE, SAI - AVANT-BRAS
M760	TENDINITE DE LA REGION FESSIERE	M7924	NEURALGIE ET NEVRITE, SAI - MAIN
M7605	TENDINITE DE LA REGION FESSIERE - BASSIN, CUISSE	M7925	NEURALGIE ET NEVRITE, SAI - BASSIN, CUISSE
M761	TENDINITE DU PSOAS	M7926	NEURALGIE ET NEVRITE, SAI - JAMBE
M7615	TENDINITE DU PSOAS - BASSIN, CUISSE	M7927	NEURALGIE ET NEVRITE, SAI - CHEV., PIED
M762	EXOSTOSE DE LA CRETE ILIAQUE	M7928	NEURALGIE ET NEVRITE, SAI - AUTRES LOC.
M7625	EXOSTOSE DE LA CRETE ILIAQUE - BASSIN, CUISSE	M7929	NEURALGIE ET NEVRITE, SAI - LOC. SAI
M763	SYND. DE LA BANDELETTE DE MAISSIAT	M793	PANNICULITE, SAI
M7636	SYND. DE LA BANDELETTE DE MAISSIAT -	M7930	PANNICULITE, SAI - SIEGES MULT.
M764	BURSITE DU LIG. LAT. INT. DU GENOU	M7931	PANNICULITE, SAI - EPAULE
M7646	BURSITE DU LIG. LAT. INT. DU GENOU - JAMBE	M7932	PANNICULITE, SAI - BRAS
M765	TENDINITE ROTULIENNE	M7933	PANNICULITE, SAI - AVANT-BRAS
M7656	TENDINITE ROTULIENNE - JAMBE	M7934	PANNICULITE, SAI - MAIN
M766	TENDINITE DU TENDON D'ACHILLE	M7935	PANNICULITE, SAI - BASSIN, CUISSE
M7666	TENDINITE DU TENDON D'ACHILLE - JAMBE	M7936	PANNICULITE, SAI - JAMBE
M7667	TENDINITE DU TENDON D'ACHILLE - CHEV., PIED	M7937	PANNICULITE, SAI - CHEV., PIED
M767	TENDINITE PERONIERE	M7938	PANNICULITE, SAI - AUTRES LOC.
M7676	TENDINITE PERONIERE - JAMBE	M7939	PANNICULITE, SAI - LOC. SAI
M768	ENTHESOPATHIES DU MB. INF., SAUF LE PIED, NCA	M794	HYPERTROPHIE DU COUSSINET GRAISSEUX
M7680	ENTHESOPATHIES DU MB. INF., SAUF LE PIED, NCA - SIEGES MULT.	M7940	HYPERTROPHIE DU COUSSINET GRAISSEUX - SIEGES MULT.
M7685	ENTHESOPATHIES DU MB. INF., SAUF LE PIED, NCA - BASSIN, CUISSE	M7941	HYPERTROPHIE DU COUSSINET GRAISSEUX - EPAULE
M7686	ENTHESOPATHIES DU MB. INF., SAUF LE PIED, NCA - JAMBE	M7942	HYPERTROPHIE DU COUSSINET GRAISSEUX - BRAS
M769	ENTHESOPATHIE DU MB. INF., SAI	M7943	HYPERTROPHIE DU COUSSINET GRAISSEUX - AVANT-BRAS
M7690	ENTHESOPATHIE DU MB. INF., SAI - SIEGES MULT.	M7944	HYPERTROPHIE DU COUSSINET GRAISSEUX - MAIN
M7695	ENTHESOPATHIE DU MB. INF., SAI - BASSIN, CUISSE	M7945	HYPERTROPHIE DU COUSSINET GRAISSEUX - BASSIN, CUISSE
M7696	ENTHESOPATHIE DU MB. INF., SAI - JAMBE	M7946	HYPERTROPHIE DU COUSSINET GRAISSEUX - JAMBE
M7699	ENTHESOPATHIE DU MB. INF., SAI - LOC. SAI	M7947	HYPERTROPHIE DU COUSSINET GRAISSEUX - CHEV., PIED
M770	APOPHYSITE INT. DU COUDE	M7948	HYPERTROPHIE DU COUSSINET GRAISSEUX - AUTRES LOC.
M7702	APOPHYSITE INT. DU COUDE - BRAS	M795	C.E. RESIDUEL DANS UN TISSU MOU
M771	EPICONDYLITE	M7950	C.E. RESIDUEL DANS UN TISSU MOU - SIEGES MULT.
M7712	EPICONDYLITE - BRAS	M7951	C.E. RESIDUEL DANS UN TISSU MOU - EPAULE
M772	PERIARTHRITE DU POIGNET	M7952	C.E. RESIDUEL DANS UN TISSU MOU - BRAS
M7723	PERIARTHRITE DU POIGNET - AVANT-BRAS	M7953	C.E. RESIDUEL DANS UN TISSU MOU - AVANT-BRAS
M773	EXOSTOSE CALCANEENNE	M7954	C.E. RESIDUEL DANS UN TISSU MOU - MAIN
M7737	EXOSTOSE CALCANEENNE - CHEV., PIED	M7955	C.E. RESIDUEL DANS UN TISSU MOU - BASSIN, CUISSE
M774	METATARSALGIE	M7956	C.E. RESIDUEL DANS UN TISSU MOU - JAMBE
M7747	METATARSALGIE - CHEV., PIED	M7957	C.E. RESIDUEL DANS UN TISSU MOU - CHEV., PIED
M775	ENTHESOPATHIES DU PIED, NCA	M7958	C.E. RESIDUEL DANS UN TISSU MOU - AUTRES LOC.
M7757	ENTHESOPATHIES DU PIED, NCA - CHEV., PIED	M7959	C.E. RESIDUEL DANS UN TISSU MOU - LOC. SAI
M778	ENTHESOPATHIES, NCA	M796	DOULEUR NIV. D'UN MB.
M7780	ENTHESOPATHIES, NCA - SIEGES MULT.	M7960	DOULEUR NIV. D'UN MB. - SIEGES MULT.
M7781	ENTHESOPATHIES, NCA - EPAULE	M7961	DOULEUR NIV. D'UN MB. - EPAULE
M7782	ENTHESOPATHIES, NCA - BRAS	M7962	DOULEUR NIV. D'UN MB. - BRAS
M7783	ENTHESOPATHIES, NCA - AVANT-BRAS	M7963	DOULEUR NIV. D'UN MB. - AVANT-BRAS
M7784	ENTHESOPATHIES, NCA - MAIN	M7964	DOULEUR NIV. D'UN MB. - MAIN
M7788	ENTHESOPATHIES, NCA - AUTRES LOC.	M7965	DOULEUR NIV. D'UN MB. - BASSIN, CUISSE
M7789	ENTHESOPATHIES, NCA - LOC. SAI	M7966	DOULEUR NIV. D'UN MB. - JAMBE
M779	ENTHESOPATHIE, SAI	M7967	DOULEUR NIV. D'UN MB. - CHEV., PIED
M7790	ENTHESOPATHIE, SAI - SIEGES MULT.	M7969	DOULEUR NIV. D'UN MB. - LOC. SAI
M7791	ENTHESOPATHIE, SAI - EPAULE	M797	FIBROMYALGIE
M7792	ENTHESOPATHIE, SAI - BRAS	M7970	FIBROMYALGIE - SIEGES MULT.
M7793	ENTHESOPATHIE, SAI - AVANT-BRAS	M7971	FIBROMYALGIE - EPAULE
M7794	ENTHESOPATHIE, SAI - MAIN	M7972	FIBROMYALGIE - BRAS
M7797	ENTHESOPATHIE, SAI - CHEV., PIED	M7973	FIBROMYALGIE - AVANT-BRAS
M7798	ENTHESOPATHIE, SAI - AUTRES LOC.	M7974	FIBROMYALGIE - MAIN
M7799	ENTHESOPATHIE, SAI - LOC. SAI	M7975	FIBROMYALGIE - BASSIN, CUISSE
M791	MYALGIE		
M7910	MYALGIE - SIEGES MULT.		
M7911	MYALGIE - EPAULE		
M7912	MYALGIE - BRAS		
M7913	MYALGIE - AVANT-BRAS		
M7914	MYALGIE - MAIN		

M7976	FIBROMYALGIE - JAMBE	M8736	OSTEONECROSES IIRE., NCA - JAMBE
M7977	FIBROMYALGIE - CHEV., PIED	M8737	OSTEONECROSES IIRE., NCA - CHEV., PIED
M7978	FIBROMYALGIE - AUTRES LOC.	M8738	OSTEONECROSES IIRE., NCA - AUTRES LOC.
M7979	FIBROMYALGIE - LOC. SAI	M8739	OSTEONECROSES IIRE., NCA - LOC. SAI
M798	AFF. PREC. DES TISSUS MOUS, NCA	M878	OSTEONECROSES, NCA
M7980	AFF. PREC. DES TISSUS MOUS, NCA - SIEGES MULT.	M8780	OSTEONECROSES, NCA - SIEGES MULT.
M7981	AFF. PREC. DES TISSUS MOUS, NCA - EPAULE	M8781	OSTEONECROSES, NCA - EPAULE
M7982	AFF. PREC. DES TISSUS MOUS, NCA - BRAS	M8782	OSTEONECROSES, NCA - BRAS
M7983	AFF. PREC. DES TISSUS MOUS, NCA - AVANT-BRAS	M8783	OSTEONECROSES, NCA - AVANT-BRAS
M7984	AFF. PREC. DES TISSUS MOUS, NCA - MAIN	M8784	OSTEONECROSES, NCA - MAIN
M7985	AFF. PREC. DES TISSUS MOUS, NCA - BASSIN, CUISSE	M8785	OSTEONECROSES, NCA - BASSIN, CUISSE
M7986	AFF. PREC. DES TISSUS MOUS, NCA - JAMBE	M8786	OSTEONECROSES, NCA - JAMBE
M7987	AFF. PREC. DES TISSUS MOUS, NCA - CHEV., PIED	M8787	OSTEONECROSES, NCA - CHEV., PIED
M7988	AFF. PREC. DES TISSUS MOUS, NCA - AUTRES LOC.	M8788	OSTEONECROSES, NCA - AUTRES LOC.
M7989	AFF. PREC. DES TISSUS MOUS, NCA - LOC. SAI	M8789	OSTEONECROSES, NCA - LOC. SAI
M870	OSTEONECROSE ASEPTIQUE IDIOP.	M879	OSTEONECROSE, SAI
M8700	OSTEONECROSE ASEPTIQUE IDIOP. - SIEGES MULT.	M8790	OSTEONECROSE, SAI - SIEGES MULT.
M8701	OSTEONECROSE ASEPTIQUE IDIOP. - EPAULE	M8791	OSTEONECROSE, SAI - EPAULE
M8702	OSTEONECROSE ASEPTIQUE IDIOP. - BRAS	M8792	OSTEONECROSE, SAI - BRAS
M8703	OSTEONECROSE ASEPTIQUE IDIOP. - AVANT-BRAS	M8793	OSTEONECROSE, SAI - AVANT-BRAS
M8704	OSTEONECROSE ASEPTIQUE IDIOP. - MAIN	M8794	OSTEONECROSE, SAI - MAIN
M8705	OSTEONECROSE ASEPTIQUE IDIOP. - BASSIN, CUISSE	M8795	OSTEONECROSE, SAI - BASSIN, CUISSE
M8706	OSTEONECROSE ASEPTIQUE IDIOP. - JAMBE	M8796	OSTEONECROSE, SAI - JAMBE
M8707	OSTEONECROSE ASEPTIQUE IDIOP. - CHEV., PIED	M8797	OSTEONECROSE, SAI - CHEV., PIED
M8708	OSTEONECROSE ASEPTIQUE IDIOP. - AUTRES LOC.	M8798	OSTEONECROSE, SAI - AUTRES LOC.
M8709	OSTEONECROSE ASEPTIQUE IDIOP. - LOC. SAI	M8799	OSTEONECROSE, SAI - LOC. SAI
M871	OSTEONECROSE MEDICAM.	M888	MAL. DE PAGET D'AUTRES OS
M8710	OSTEONECROSE MEDICAM. - SIEGES MULT.	M8880	MAL. DE PAGET D'AUTRES OS - SIEGES MULT.
M8711	OSTEONECROSE MEDICAM. - EPAULE	M8881	MAL. DE PAGET D'AUTRES OS - EPAULE
M8712	OSTEONECROSE MEDICAM. - BRAS	M8882	MAL. DE PAGET D'AUTRES OS - BRAS
M8713	OSTEONECROSE MEDICAM. - AVANT-BRAS	M8883	MAL. DE PAGET D'AUTRES OS - AVANT-BRAS
M8714	OSTEONECROSE MEDICAM. - MAIN	M8884	MAL. DE PAGET D'AUTRES OS - MAIN
M8715	OSTEONECROSE MEDICAM. - BASSIN, CUISSE	M8885	MAL. DE PAGET D'AUTRES OS - BASSIN, CUISSE
M8716	OSTEONECROSE MEDICAM. - JAMBE	M8886	MAL. DE PAGET D'AUTRES OS - JAMBE
M8717	OSTEONECROSE MEDICAM. - CHEV., PIED	M8887	MAL. DE PAGET D'AUTRES OS - CHEV., PIED
M8718	OSTEONECROSE MEDICAM. - AUTRES LOC.	M8888	MAL. DE PAGET D'AUTRES OS - AUTRES LOC.
M8719	OSTEONECROSE MEDICAM. - LOC. SAI	M889	MAL. OSSEUSE DE PAGET, SAI
M872	OSTEONECROSE DUE A UN TRAUMA. ANT.	M8890	MAL. OSSEUSE DE PAGET, SAI - SIEGES MULT.
M8720	OSTEONECROSE DUE A UN TRAUMA. ANT. - SIEGES MULT.	M8899	MAL. OSSEUSE DE PAGET, SAI - LOC. SAI
M8721	OSTEONECROSE DUE A UN TRAUMA. ANT. - EPAULE	M890	ALGONEURODYSTROPHIE
M8722	OSTEONECROSE DUE A UN TRAUMA. ANT. - BRAS	M8900	ALGONEURODYSTROPHIE - SIEGES MULT.
M8723	OSTEONECROSE DUE A UN TRAUMA. ANT. - AVANT-BRAS	M8901	ALGONEURODYSTROPHIE - EPAULE
M8724	OSTEONECROSE DUE A UN TRAUMA. ANT. - MAIN	M8902	ALGONEURODYSTROPHIE - BRAS
M8725	OSTEONECROSE DUE A UN TRAUMA. ANT. - BASSIN, CUISSE	M8903	ALGONEURODYSTROPHIE - AVANT-BRAS
M8726	OSTEONECROSE DUE A UN TRAUMA. ANT. - JAMBE	M8904	ALGONEURODYSTROPHIE - MAIN
M8727	OSTEONECROSE DUE A UN TRAUMA. ANT. - CHEV., PIED	M8905	ALGONEURODYSTROPHIE - BASSIN, CUISSE
M8728	OSTEONECROSE DUE A UN TRAUMA. ANT. - AUTRES LOC.	M8906	ALGONEURODYSTROPHIE - JAMBE
M8729	OSTEONECROSE DUE A UN TRAUMA. ANT. - LOC. SAI	M8907	ALGONEURODYSTROPHIE - CHEV., PIED
M873	OSTEONECROSES IIRE., NCA	M8908	ALGONEURODYSTROPHIE - AUTRES LOC.
M8730	OSTEONECROSES IIRE., NCA - SIEGES MULT.	M8909	ALGONEURODYSTROPHIE - LOC. SAI
M8731	OSTEONECROSES IIRE., NCA - EPAULE	M942	CHONDROMALACIE
M8732	OSTEONECROSES IIRE., NCA - BRAS	M9420	CHONDROMALACIE - SIEGES MULT.
M8733	OSTEONECROSES IIRE., NCA - AVANT-BRAS	M9421	CHONDROMALACIE - EPAULE
M8734	OSTEONECROSES IIRE., NCA - MAIN	M9422	CHONDROMALACIE - BRAS
M8735	OSTEONECROSES IIRE., NCA - BASSIN, CUISSE	M9423	CHONDROMALACIE - AVANT-BRAS
		M9424	CHONDROMALACIE - MAIN
		M9425	CHONDROMALACIE - BASSIN, CUISSE
		M9426	CHONDROMALACIE - JAMBE
		M9427	CHONDROMALACIE - CHEV., PIED
		M9428	CHONDROMALACIE - AUTRES LOC.
		M9429	CHONDROMALACIE - LOC. SAI
		M943	CHONDROLYSE
		M9430	CHONDROLYSE - SIEGES MULT.
		M9431	CHONDROLYSE - EPAULE
		M9432	CHONDROLYSE - BRAS
		M9433	CHONDROLYSE - AVANT-BRAS
		M9434	CHONDROLYSE - MAIN
		M9435	CHONDROLYSE - BASSIN, CUISSE
		M9436	CHONDROLYSE - JAMBE
		M9437	CHONDROLYSE - CHEV., PIED
		M9438	CHONDROLYSE - AUTRES LOC.
		M9439	CHONDROLYSE - LOC. SAI

Liste n° 1602 : Arthropathies infectieuses et inflammatoires, ostéites et affections musculaires, adulte

M000	ARTHRITE ET POLYARTHRITE A STAPHYLO.	M0085	ARTHRITE ET POLYARTH. DUE AUT. BACT. PREC. - HANCHE, SACR.IL
M0000	ARTHRITE ET POLYARTHRITE A STAPHYLO. - SIEGES MULT.	M0086	ARTHRITE ET POLYARTH. DUE AUT. BACT. PREC. - ARTIC. GENOU
M0001	ARTHRITE ET POLYARTHRITE A STAPHYLO. - ARTIC. EPAULE	M0087	ARTHRITE ET POLYARTH. DUE AUT. BACT. PREC. - CHEV., PIED
M0002	ARTHRITE ET POLYARTHRITE A STAPHYLO. - ARTIC. COUDE	M0088	ARTHRITE ET POLYARTH. DUE AUT. BACT. PREC. - ARTIC. AUTRES
M0003	ARTHRITE ET POLYARTHRITE A STAPHYLO. - ARTIC. POIGNET	M0089	ARTHRITE ET POLYARTH. DUE AUT. BACT. PREC. - ARTIC. LOC. SAI
M0004	ARTHRITE ET POLYARTHRITE A STAPHYLO. - ARTIC. MAIN	M009	ARTHRITE A BACT. PYOGENES, SAI
M0005	ARTHRITE ET POLYARTHRITE A STAPHYLO. - HANCHE, SACR.IL.	M0090	ARTHRITE A BACT. PYOGENES, SAI - SIEGES MULT.
M0006	ARTHRITE ET POLYARTHRITE A STAPHYLO. - ARTIC. GENOU	M0091	ARTHRITE A BACT. PYOGENES, SAI - ARTIC. EPAULE
M0007	ARTHRITE ET POLYARTHRITE A STAPHYLO. - ARTIC. CHEV., PIED	M0092	ARTHRITE A BACT. PYOGENES, SAI - ARTIC. COUDE
M0008	ARTHRITE ET POLYARTHRITE A STAPHYLO. - ARTIC. AUTRES	M0093	ARTHRITE A BACT. PYOGENES, SAI - ARTIC. POIGNET
M0009	ARTHRITE ET POLYARTHRITE A STAPHYLO. - ARTIC. LOC. SAI	M0094	ARTHRITE A BACT. PYOGENES, SAI - ARTIC. MAIN
M001	ARTHRITE ET POLYARTHRITE A PNEUMO.	M0095	ARTHRITE A BACT. PYOGENES, SAI - HANCHE, SACR.IL.
M0010	ARTHRITE ET POLYARTHRITE A PNEUMO. - SIEGES MULT.	M0096	ARTHRITE A BACT. PYOGENES, SAI - ARTIC. GENOU
M0011	ARTHRITE ET POLYARTHRITE A PNEUMO. - ARTIC. EPAULE	M0097	ARTHRITE A BACT. PYOGENES, SAI - ARTIC. CHEV., PIED
M0012	ARTHRITE ET POLYARTHRITE A PNEUMO. - ARTIC. COUDE	M0098	ARTHRITE A BACT. PYOGENES, SAI - ARTIC. AUTRES
M0013	ARTHRITE ET POLYARTHRITE A PNEUMO. - ARTIC. POIGNET	M0099	ARTHRITE A BACT. PYOGENES, SAI - ARTIC. LOC. SAI
M0014	ARTHRITE ET POLYARTHRITE A PNEUMO. - ARTIC. MAIN	M010	ARTHRITE MENINGO.
M0015	ARTHRITE ET POLYARTHRITE A PNEUMO. - HANCHE, SACR.IL.	M0100	ARTHRITE MENINGO. - SIEGES MULT.
M0016	ARTHRITE ET POLYARTHRITE A PNEUMO. - ARTIC. GENOU	M0101	ARTHRITE MENINGO. - ARTIC. EPAULE
M0017	ARTHRITE ET POLYARTHRITE A PNEUMO. - ARTIC. CHEV., PIED	M0102	ARTHRITE MENINGO. - ARTIC. COUDE
M0018	ARTHRITE ET POLYARTHRITE A PNEUMO. - ARTIC. AUTRES	M0103	ARTHRITE MENINGO. - ARTIC. POIGNET
M0019	ARTHRITE ET POLYARTHRITE A PNEUMO. - ARTIC. LOC. SAI	M0104	ARTHRITE MENINGO. - ARTIC. MAIN
M002	ARTHRITES ET POLYARTH. A STREPTO., NCA	M0105	ARTHRITE MENINGO. - HANCHE, SACR.IL.
M0020	ARTHRITES ET POLYARTH. A STREPTO., NCA - SIEGES MULT.	M0106	ARTHRITE MENINGO. - ARTIC. GENOU
M0021	ARTHRITES ET POLYARTH. A STREPTO., NCA - ARTIC. EPAULE	M0107	ARTHRITE MENINGO. - ARTIC. CHEV., PIED
M0022	ARTHRITES ET POLYARTH. A STREPTO., NCA - ARTIC. COUDE	M0108	ARTHRITE MENINGO. - ARTIC. AUTRES
M0023	ARTHRITES ET POLYARTH. A STREPTO., NCA - ARTIC. POIGNET	M0109	ARTHRITE MENINGO. - ARTIC. LOC. SAI
M0024	ARTHRITES ET POLYARTH. A STREPTO., NCA - ARTIC. MAIN	M011	ARTHRITE TUBERC.
M0025	ARTHRITES ET POLYARTH. A STREPTO., NCA - HANCHE, SACR.IL.	M0110	ARTHRITE TUBERC. - SIEGES MULT.
M0026	ARTHRITES ET POLYARTH. A STREPTO., NCA - ARTIC. GENOU	M0111	ARTHRITE TUBERC. - ARTIC. EPAULE
M0027	ARTHRITES ET POLYARTH. A STREPTO., NCA - ARTIC. CHEV., PIED	M0112	ARTHRITE TUBERC. - ARTIC. COUDE
M0028	ARTHRITES ET POLYARTH. A STREPTO., NCA - ARTIC. AUTRES	M0113	ARTHRITE TUBERC. - ARTIC. POIGNET
M0029	ARTHRITES ET POLYARTH. A STREPTO., NCA - ARTIC. LOC. SAI	M0114	ARTHRITE TUBERC. - ARTIC. MAIN
M008	ARTHRITE ET POLYARTH. DUE AUT. BACT. PREC.	M0115	ARTHRITE TUBERC. - HANCHE, SACR.IL.
M0080	ARTHRITE ET POLYARTH. DUE AUT. BACT. PREC. - SIEGES MULT.	M0116	ARTHRITE TUBERC. - ARTIC. GENOU
M0081	ARTHRITE ET POLYARTH. DUE AUT. BACT. PREC. - ARTIC. EPAULE	M0117	ARTHRITE TUBERC. - ARTIC. CHEV., PIED
M0082	ARTHRITE ET POLYARTH. DUE AUT. BACT. PREC. - ARTIC. COUDE	M0118	ARTHRITE TUBERC. - ARTIC. AUTRES
M0083	ARTHRITE ET POLYARTH. DUE AUT. BACT. PREC. - ARTIC. POIGNET	M0119	ARTHRITE TUBERC. - ARTIC. LOC. SAI
M0084	ARTHRITE ET POLYARTH. DUE AUT. BACT. PREC. - ARTIC. MAIN	M012	ARTHRITE AVEC LA MAL. DE LYME
		M0120	ARTHRITE AVEC LA MAL. DE LYME - SIEGES MULT.
		M0121	ARTHRITE AVEC LA MAL. DE LYME - ARTIC. EPAULE
		M0122	ARTHRITE AVEC LA MAL. DE LYME - ARTIC. COUDE
		M0123	ARTHRITE AVEC LA MAL. DE LYME - ARTIC. POIGNET
		M0124	ARTHRITE AVEC LA MAL. DE LYME - ARTIC. MAIN
		M0125	ARTHRITE AVEC LA MAL. DE LYME - HANCHE, SACR.IL.
		M0126	ARTHRITE AVEC LA MAL. DE LYME - ARTIC. GENOU
		M0127	ARTHRITE AVEC LA MAL. DE LYME - ARTIC. CHEV., PIED
		M0128	ARTHRITE AVEC LA MAL. DE LYME - ARTIC. AUTRES
		M0129	ARTHRITE AVEC LA MAL. DE LYME - ARTIC. LOC. SAI
		M013	ARTHRITE AVEC AUTRES MAL. BACT. CL. AILL.

M0130	ARTHRITE AVEC AUTRES MAL. BACT. CL. AILL. - SIEGES MULT.	M0186	ARTHRITE AVEC AUT. MAL. INFECT. ET PARA. CL. AILL. - ARTIC. GENOU
M0131	ARTHRITE AVEC AUTRES MAL. BACT. CL. AILL. - ARTIC. EPAULE	M0187	ARTHRITE AVEC AUT. MAL. INFECT. ET PARA. CL. AILL. - CHEV., PIED
M0132	ARTHRITE AVEC AUTRES MAL. BACT. CL. AILL. - ARTIC. COUDE	M0188	ARTHRITE AVEC AUT. MAL. INFECT. ET PARA. CL. AILL. - ARTIC. AUTRES
M0133	ARTHRITE AVEC AUTRES MAL. BACT. CL. AILL. - ARTIC. POIGNET	M0189	ARTHRITE AVEC AUT. MAL. INFECT. ET PARA. CL. AILL. - ARTIC. LOC. SAI
M0134	ARTHRITE AVEC AUTRES MAL. BACT. CL. AILL. - ARTIC. MAIN	M020	ARTHROPATHIE APRES DERIVATION INTEST.
M0135	ARTHRITE AVEC AUTRES MAL. BACT. CL. AILL. - HANCHE, SACR.IL.	M0200	ARTHROPATHIE APRES DERIVATION INTEST. - SIEGES MULT.
M0136	ARTHRITE AVEC AUTRES MAL. BACT. CL. AILL. - ARTIC. GENOU	M0201	ARTHROPATHIE APRES DERIVATION INTEST. - ARTIC. EPAULE
M0137	ARTHRITE AVEC AUTRES MAL. BACT. CL. AILL. - ARTIC. CHEV., PIED	M0202	ARTHROPATHIE APRES DERIVATION INTEST. - ARTIC. COUDE
M0138	ARTHRITE AVEC AUTRES MAL. BACT. CL. AILL. - ARTIC. AUTRES	M0203	ARTHROPATHIE APRES DERIVATION INTEST. - ARTIC. POIGNET
M0139	ARTHRITE AVEC AUTRES MAL. BACT. CL. AILL. - ARTIC. LOC. SAI	M0204	ARTHROPATHIE APRES DERIVATION INTEST. - ARTIC. MAIN
M014	ARTHRITE AVEC LA RUBEOLE	M0205	ARTHROPATHIE APRES DERIVATION INTEST. - HANCHE, SACR.IL.
M0140	ARTHRITE AVEC LA RUBEOLE - SIEGES MULT.	M0206	ARTHROPATHIE APRES DERIVATION INTEST. - ARTIC. GENOU
M0141	ARTHRITE AVEC LA RUBEOLE - ARTIC. EPAULE	M0207	ARTHROPATHIE APRES DERIVATION INTEST. - ARTIC. CHEV., PIED
M0142	ARTHRITE AVEC LA RUBEOLE - ARTIC. COUDE	M0208	ARTHROPATHIE APRES DERIVATION INTEST. - ARTIC. AUTRES
M0143	ARTHRITE AVEC LA RUBEOLE - ARTIC. POIGNET	M0209	ARTHROPATHIE APRES DERIVATION INTEST. - ARTIC. LOC. SAI
M0144	ARTHRITE AVEC LA RUBEOLE - ARTIC. MAIN	M021	ARTHROPATHIE POST-DYSENTERIQUE
M0145	ARTHRITE AVEC LA RUBEOLE - HANCHE, SACR.IL.	M0210	ARTHROPATHIE POST-DYSENTERIQUE - SIEGES MULT.
M0146	ARTHRITE AVEC LA RUBEOLE - ARTIC. GENOU	M0211	ARTHROPATHIE POST-DYSENTERIQUE - ARTIC. EPAULE
M0147	ARTHRITE AVEC LA RUBEOLE - ARTIC. CHEV., PIED	M0212	ARTHROPATHIE POST-DYSENTERIQUE - ARTIC. COUDE
M0148	ARTHRITE AVEC LA RUBEOLE - ARTIC. AUTRES	M0213	ARTHROPATHIE POST-DYSENTERIQUE - ARTIC. POIGNET
M0149	ARTHRITE AVEC LA RUBEOLE - ARTIC. LOC. SAI	M0214	ARTHROPATHIE POST-DYSENTERIQUE - ARTIC. MAIN
M015	ARTHRITE AVEC AUT. MAL. VIRALES CL. AILL.	M0215	ARTHROPATHIE POST-DYSENTERIQUE - HANCHE, SACR.IL.
M0150	ARTHRITE AVEC AUT. MAL. VIRALES CL. AILL. - SIEGES MULT.	M0216	ARTHROPATHIE POST-DYSENTERIQUE - ARTIC. GENOU
M0151	ARTHRITE AVEC AUT. MAL. VIRALES CL. AILL. - ARTIC. EPAULE	M0217	ARTHROPATHIE POST-DYSENTERIQUE - ARTIC. CHEV., PIED
M0152	ARTHRITE AVEC AUT. MAL. VIRALES CL. AILL. - ARTIC. COUDE	M0218	ARTHROPATHIE POST-DYSENTERIQUE - ARTIC. AUTRES
M0153	ARTHRITE AVEC AUT. MAL. VIRALES CL. AILL. - ARTIC. POIGNET	M0219	ARTHROPATHIE POST-DYSENTERIQUE - ARTIC. LOC. SAI
M0154	ARTHRITE AVEC AUT. MAL. VIRALES CL. AILL. - ARTIC. MAIN	M022	ARTHROPATHIE POST-VACCINALE
M0155	ARTHRITE AVEC AUT. MAL. VIRALES CL. AILL. - HANCHE, SACR.IL.	M0220	ARTHROPATHIE POST-VACCINALE - SIEGES MULT.
M0156	ARTHRITE AVEC AUT. MAL. VIRALES CL. AILL. - ARTIC. GENOU	M0221	ARTHROPATHIE POST-VACCINALE - ARTIC. EPAULE
M0157	ARTHRITE AVEC AUT. MAL. VIRALES CL. AILL. - ARTIC. CHEV., PIED	M0222	ARTHROPATHIE POST-VACCINALE - ARTIC. COUDE
M0158	ARTHRITE AVEC AUT. MAL. VIRALES CL. AILL. - ARTIC. AUTRES	M0223	ARTHROPATHIE POST-VACCINALE - ARTIC. POIGNET
M0159	ARTHRITE AVEC AUT. MAL. VIRALES CL. AILL. - ARTIC. LOC. SAI	M0224	ARTHROPATHIE POST-VACCINALE - ARTIC. MAIN
M016	ARTHRITE AVEC MYCOSES	M0225	ARTHROPATHIE POST-VACCINALE - HANCHE, SACR.IL.
M0160	ARTHRITE AVEC MYCOSES - SIEGES MULT.	M0226	ARTHROPATHIE POST-VACCINALE - ARTIC. GENOU
M0161	ARTHRITE AVEC MYCOSES - ARTIC. EPAULE	M0227	ARTHROPATHIE POST-VACCINALE - ARTIC. CHEV., PIED
M0162	ARTHRITE AVEC MYCOSES - ARTIC. COUDE	M0228	ARTHROPATHIE POST-VACCINALE - ARTIC. AUTRES
M0163	ARTHRITE AVEC MYCOSES - ARTIC. POIGNET	M0229	ARTHROPATHIE POST-VACCINALE - ARTIC. LOC. SAI
M0164	ARTHRITE AVEC MYCOSES - ARTIC. MAIN	M023	SYND. OCULO-URETRO-SYNOVIAL
M0165	ARTHRITE AVEC MYCOSES - HANCHE, SACR.IL.	M0230	SYND. OCULO-URETRO-SYNOVIAL - SIEGES MULT.
M0166	ARTHRITE AVEC MYCOSES - ARTIC. GENOU	M0231	SYND. OCULO-URETRO-SYNOVIAL - ARTIC. EPAULE
M0167	ARTHRITE AVEC MYCOSES - ARTIC. CHEV., PIED	M0232	SYND. OCULO-URETRO-SYNOVIAL - ARTIC. COUDE
M0168	ARTHRITE AVEC MYCOSES - ARTIC. AUTRES		
M0169	ARTHRITE AVEC MYCOSES - ARTIC. LOC. SAI		
M018	ARTHRITE AVEC AUT. MAL. INFECT. ET PARA. CL. AILL.		
M0180	ARTHRITE AVEC AUT. MAL. INFECT. ET PARA. CL. AILL. - SIEGES MULT.		
M0181	ARTHRITE AVEC AUT. MAL. INFECT. ET PARA. CL. AILL. - ARTIC. EPAULE		
M0182	ARTHRITE AVEC AUT. MAL. INFECT. ET PARA. CL. AILL. - ARTIC. COUDE		
M0183	ARTHRITE AVEC AUT. MAL. INFECT. ET PARA. CL. AILL. - ARTIC. POIGNET		
M0184	ARTHRITE AVEC AUT. MAL. INFECT. ET PARA. CL. AILL. - ARTIC. MAIN		
M0185	ARTHRITE AVEC AUT. MAL. INFECT. ET PARA. CL. AILL. - HANCHE, SACR.IL.		

M0233	SYND. OCULO-URETRO-SYNOVIAL - ARTIC. POIGNET	M0315	ARTHROPATHIE SYPHILITIQUE POST-INFECT. - HANCHE, SACR.IL.
M0234	SYND. OCULO-URETRO-SYNOVIAL - ARTIC. MAIN	M0316	ARTHROPATHIE SYPHILITIQUE POST-INFECT. - ARTIC. GENOU
M0235	SYND. OCULO-URETRO-SYNOVIAL - HANCHE, SACR.IL.	M0317	ARTHROPATHIE SYPHILITIQUE POST-INFECT. - ARTIC. CHEV., PIED
M0236	SYND. OCULO-URETRO-SYNOVIAL - ARTIC. GENOU	M0318	ARTHROPATHIE SYPHILITIQUE POST-INFECT. - ARTIC. AUTRES
M0237	SYND. OCULO-URETRO-SYNOVIAL - ARTIC. CHEV., PIED	M0319	ARTHROPATHIE SYPHILITIQUE POST-INFECT. - ARTIC. LOC. SAI
M0238	SYND. OCULO-URETRO-SYNOVIAL - ARTIC. AUTRES	M032	ARTHROPATHIES POST-INF. NCA, AVEC MAL. CL. AILL.
M0239	SYND. OCULO-URETRO-SYNOVIAL - ARTIC. LOC. SAI	M0320	ARTHROPATHIES POST-INF. NCA, AVEC MAL. CL. AILL. - SIEGES MULT.
M028	ARTHROPATHIES REACTIONNELLES, NCA	M0321	ARTHROPATHIES POST-INF. NCA, AVEC MAL. CL. AILL. - ARTIC. EPAULE
M0280	ARTHROPATHIES REACTIONNELLES, NCA - SIEGES MULT.	M0322	ARTHROPATHIES POST-INF. NCA, AVEC MAL. CL. AILL. - ARTIC. COUDE
M0281	ARTHROPATHIES REACTIONNELLES, NCA - ARTIC. EPAULE	M0323	ARTHROPATHIES POST-INF. NCA, AVEC MAL. CL. AILL. - ARTIC. POIGNET
M0282	ARTHROPATHIES REACTIONNELLES, NCA - ARTIC. COUDE	M0324	ARTHROPATHIES POST-INF. NCA, AVEC MAL. CL. AILL. - ARTIC. MAIN
M0283	ARTHROPATHIES REACTIONNELLES, NCA - ARTIC. POIGNET	M0325	ARTHROPATHIES POST-INF. NCA, AVEC MAL. CL. AILL. - HANCHE, SACR.IL.
M0284	ARTHROPATHIES REACTIONNELLES, NCA - ARTIC. MAIN	M0326	ARTHROPATHIES POST-INF. NCA, AVEC MAL. CL. AILL. - ARTIC. GENOU
M0285	ARTHROPATHIES REACTIONNELLES, NCA - HANCHE, SACR.IL.	M0327	ARTHROPATHIES POST-INF. NCA, AVEC MAL. CL. AILL. - ARTIC. CHEV., PIED
M0286	ARTHROPATHIES REACTIONNELLES, NCA - ARTIC. GENOU	M0328	ARTHROPATHIES POST-INF. NCA, AVEC MAL. CL. AILL. - ARTIC. AUTRES
M0287	ARTHROPATHIES REACTIONNELLES, NCA - ARTIC. CHEV., PIED	M0329	ARTHROPATHIES POST-INF. NCA, AVEC MAL. CL. AILL. - ARTIC. LOC. SAI
M0288	ARTHROPATHIES REACTIONNELLES, NCA - ARTIC. AUTRES	M036	ARTHROPATHIE REACT. AVEC AUT. MAL. CL. AILL.
M0289	ARTHROPATHIES REACTIONNELLES, NCA - ARTIC. LOC. SAI	M0360	ARTHROPATHIE REACT. AVEC AUT. MAL. CL. AILL. - SIEGES MULT.
M029	ARTHROPATHIE REACTIONNELLE, SAI	M0361	ARTHROPATHIE REACT. AVEC AUT. MAL. CL. AILL. - ARTIC. EPAULE
M0290	ARTHROPATHIE REACTIONNELLE, SAI - SIEGES MULT.	M0362	ARTHROPATHIE REACT. AVEC AUT. MAL. CL. AILL. - ARTIC. COUDE
M0291	ARTHROPATHIE REACTIONNELLE, SAI - ARTIC. EPAULE	M0363	ARTHROPATHIE REACT. AVEC AUT. MAL. CL. AILL. - ARTIC. POIGNET
M0292	ARTHROPATHIE REACTIONNELLE, SAI - ARTIC. COUDE	M0364	ARTHROPATHIE REACT. AVEC AUT. MAL. CL. AILL. - ARTIC. MAIN
M0293	ARTHROPATHIE REACTIONNELLE, SAI - ARTIC. POIGNET	M0365	ARTHROPATHIE REACT. AVEC AUT. MAL. CL. AILL. - HANCHE, SACR.IL.
M0294	ARTHROPATHIE REACTIONNELLE, SAI - ARTIC. MAIN	M0366	ARTHROPATHIE REACT. AVEC AUT. MAL. CL. AILL. - ARTIC. GENOU
M0295	ARTHROPATHIE REACTIONNELLE, SAI - HANCHE, SACR.IL.	M0367	ARTHROPATHIE REACT. AVEC AUT. MAL. CL. AILL. - ARTIC. CHEV., PIED
M0296	ARTHROPATHIE REACTIONNELLE, SAI - ARTIC. GENOU	M0368	ARTHROPATHIE REACT. AVEC AUT. MAL. CL. AILL. - ARTIC. AUTRES
M0297	ARTHROPATHIE REACTIONNELLE, SAI - ARTIC. CHEV., PIED	M0369	ARTHROPATHIE REACT. AVEC AUT. MAL. CL. AILL. - ARTIC. LOC. SAI
M0298	ARTHROPATHIE REACTIONNELLE, SAI - ARTIC. AUTRES	M050	SYND. DE FELTY
M0299	ARTHROPATHIE REACTIONNELLE, SAI - ARTIC. LOC. SAI	M0500	SYND. DE FELTY - SIEGES MULT.
M030	ARTHRITE POST-MENINGO.	M0501	SYND. DE FELTY - ARTIC. EPAULE
M0300	ARTHRITE POST-MENINGO. - SIEGES MULT.	M0502	SYND. DE FELTY - ARTIC. COUDE
M0301	ARTHRITE POST-MENINGO. - ARTIC. EPAULE	M0503	SYND. DE FELTY - ARTIC. POIGNET
M0302	ARTHRITE POST-MENINGO. - ARTIC. COUDE	M0504	SYND. DE FELTY - ARTIC. MAIN
M0303	ARTHRITE POST-MENINGO. - ARTIC. POIGNET	M0505	SYND. DE FELTY - HANCHE, SACR.IL.
M0304	ARTHRITE POST-MENINGO. - ARTIC. MAIN	M0506	SYND. DE FELTY - ARTIC. GENOU
M0305	ARTHRITE POST-MENINGO. - HANCHE, SACR.IL.	M0507	SYND. DE FELTY - ARTIC. CHEV., PIED
M0306	ARTHRITE POST-MENINGO. - ARTIC. GENOU	M0508	SYND. DE FELTY - ARTIC. AUTRES
M0307	ARTHRITE POST-MENINGO. - ARTIC. CHEV., PIED	M0509	SYND. DE FELTY - ARTIC. LOC. SAI
M0308	ARTHRITE POST-MENINGO. - ARTIC. AUTRES	M053	POLYARTHRITE RHUMAT. AVEC ATT. AUT. ORG. ET APP.
M0309	ARTHRITE POST-MENINGO. - ARTIC. LOC. SAI	M0530	POLYARTHRITE RHUMAT. AVEC ATT. AUT. ORG. ET APP. - SIEGES MULT.
M031	ARTHROPATHIE SYPHILITIQUE POST-INFECT.	M0531	POLYARTHRITE RHUMAT. AVEC ATT. AUT. ORG. ET APP. - ARTIC. EPAULE
M0310	ARTHROPATHIE SYPHILITIQUE POST-INFECT. - SIEGES MULT.	M0532	POLYARTHRITE RHUMAT. AVEC ATT. AUT. ORG. ET APP. - ARTIC. COUDE
M0311	ARTHROPATHIE SYPHILITIQUE POST-INFECT. - ARTIC. EPAULE	M0533	POLYARTHRITE RHUMAT. AVEC ATT. AUT. ORG. ET APP. - ARTIC. POIGNET
M0312	ARTHROPATHIE SYPHILITIQUE POST-INFECT. - ARTIC. COUDE	M0534	POLYARTHRITE RHUMAT. AVEC ATT. AUT. ORG. ET APP. - ARTIC. MAIN
M0313	ARTHROPATHIE SYPHILITIQUE POST-INFECT. - ARTIC. POIGNET	M0535	POLYARTHRITE RHUMAT. AVEC ATT. AUT. ORG. ET APP. - HANCHE, SACR.IL.
M0314	ARTHROPATHIE SYPHILITIQUE POST-INFECT. - ARTIC. MAIN		

M0536	POLYARTHRITE RHUMAT. AVEC ATT. AUT. ORG. ET APP. - ARTIC. GENOU	M0612	MAL. DE STILL SURVENANT CHEZ L'ADULTE - ARTIC. COUDE
M0537	POLYARTHRITE RHUMAT. AVEC ATT. AUT. ORG. ET APP. - ARTIC. CHEV., PIED	M0613	MAL. DE STILL SURVENANT CHEZ L'ADULTE - ARTIC. POIGNET
M0538	POLYARTHRITE RHUMAT. AVEC ATT. AUT. ORG. ET APP. - ARTIC. AUTRES	M0614	MAL. DE STILL SURVENANT CHEZ L'ADULTE - ARTIC. MAIN
M0539	POLYARTHRITE RHUMAT. AVEC ATT. AUT. ORG. ET APP. - ARTIC. LOC. SAI	M0615	MAL. DE STILL SURVENANT CHEZ L'ADULTE - HANCHE, SACR.IL.
M058	POLYARTHrites RHUMATOIDES SEROPOSITIVES, NCA	M0616	MAL. DE STILL SURVENANT CHEZ L'ADULTE - ARTIC. GENOU
M0580	POLYARTHrites RHUMATOIDES SEROPOSITIVES, NCA - SIEGES MULT.	M0617	MAL. DE STILL SURVENANT CHEZ L'ADULTE - ARTIC. CHEV., PIED
M0581	POLYARTHrites RHUMATOIDES SEROPOSITIVES, NCA - ARTIC. EPAULE	M0618	MAL. DE STILL SURVENANT CHEZ L'ADULTE - ARTIC. AUTRES
M0582	POLYARTHrites RHUMATOIDES SEROPOSITIVES, NCA - ARTIC. COUDE	M0619	MAL. DE STILL SURVENANT CHEZ L'ADULTE - ARTIC. LOC. SAI
M0583	POLYARTHrites RHUMATOIDES SEROPOSITIVES, NCA - ARTIC. POIGNET	M062	BURSITE RHUMATOIDE
M0584	POLYARTHrites RHUMATOIDES SEROPOSITIVES, NCA - ARTIC. MAIN	M0620	BURSITE RHUMATOIDE - SIEGES MULT.
M0585	POLYARTHrites RHUMATOIDES SEROPOSITIVES, NCA - HANCHE, SACR.IL.	M0621	BURSITE RHUMATOIDE - ARTIC. EPAULE
M0586	POLYARTHrites RHUMATOIDES SEROPOSITIVES, NCA - ARTIC. GENOU	M0622	BURSITE RHUMATOIDE - ARTIC. COUDE
M0587	POLYARTHrites RHUMATOIDES SEROPOSITIVES, NCA - ARTIC. CHEV., PIED	M0623	BURSITE RHUMATOIDE - ARTIC. POIGNET
M0588	POLYARTHrites RHUMATOIDES SEROPOSITIVES, NCA - ARTIC. AUTRES	M0624	BURSITE RHUMATOIDE - ARTIC. MAIN
M0589	POLYARTHrites RHUMATOIDES SEROPOSITIVES, NCA - ARTIC. LOC. SAI	M0625	BURSITE RHUMATOIDE - HANCHE, SACR.IL.
M059	POLYARTHRITE RHUMATOIDE SEROPOSITIVE, SAI	M0626	BURSITE RHUMATOIDE - ARTIC. GENOU
M0590	POLYARTHRITE RHUMATOIDE SEROPOSITIVE, SAI - SIEGES MULT.	M0627	BURSITE RHUMATOIDE - ARTIC. CHEV., PIED
M0591	POLYARTHRITE RHUMATOIDE SEROPOSITIVE, SAI - ARTIC. EPAULE	M0628	BURSITE RHUMATOIDE - ARTIC. AUTRES
M0592	POLYARTHRITE RHUMATOIDE SEROPOSITIVE, SAI - ARTIC. COUDE	M0629	BURSITE RHUMATOIDE - ARTIC. LOC. SAI
M0593	POLYARTHRITE RHUMATOIDE SEROPOSITIVE, SAI - ARTIC. POIGNET	M064	POLYARTHROPATHIE INFL.
M0594	POLYARTHRITE RHUMATOIDE SEROPOSITIVE, SAI - ARTIC. MAIN	M0640	POLYARTHROPATHIE INFL. - SIEGES MULT.
M0595	POLYARTHRITE RHUMATOIDE SEROPOSITIVE, SAI - HANCHE, SACR.IL.	M0641	POLYARTHROPATHIE INFL. - ARTIC. EPAULE
M0596	POLYARTHRITE RHUMATOIDE SEROPOSITIVE, SAI - ARTIC. GENOU	M0642	POLYARTHROPATHIE INFL. - ARTIC. COUDE
M0597	POLYARTHRITE RHUMATOIDE SEROPOSITIVE, SAI - ARTIC. CHEV., PIED	M0643	POLYARTHROPATHIE INFL. - ARTIC. POIGNET
M0598	POLYARTHRITE RHUMATOIDE SEROPOSITIVE, SAI - ARTIC. AUTRES	M0644	POLYARTHROPATHIE INFL. - ARTIC. MAIN
M0599	POLYARTHRITE RHUMATOIDE SEROPOSITIVE, SAI - ARTIC. LOC. SAI	M0645	POLYARTHROPATHIE INFL. - HANCHE, SACR.IL.
M060	POLYARTHRITE RHUMATOIDE SERONEGATIVE	M0646	POLYARTHROPATHIE INFL. - ARTIC. GENOU
M0600	POLYARTHRITE RHUMATOIDE SERONEGATIVE - SIEGES MULT.	M0647	POLYARTHROPATHIE INFL. - ARTIC. CHEV., PIED
M0601	POLYARTHRITE RHUMATOIDE SERONEGATIVE - ARTIC. EPAULE	M0648	POLYARTHROPATHIE INFL. - ARTIC. AUTRES
M0602	POLYARTHRITE RHUMATOIDE SERONEGATIVE - ARTIC. COUDE	M0649	POLYARTHROPATHIE INFL. - ARTIC. LOC. SAI
M0603	POLYARTHRITE RHUMATOIDE SERONEGATIVE - ARTIC. POIGNET	M068	POLYARTHrites RHUMATOIDES PREC., NCA
M0604	POLYARTHRITE RHUMATOIDE SERONEGATIVE - ARTIC. MAIN	M0680	POLYARTHrites RHUMATOIDES PREC., NCA - SIEGES MULT.
M0605	POLYARTHRITE RHUMATOIDE SERONEGATIVE - HANCHE, SACR.IL.	M0681	POLYARTHrites RHUMATOIDES PREC., NCA - ARTIC. EPAULE
M0606	POLYARTHRITE RHUMATOIDE SERONEGATIVE - ARTIC. GENOU	M0682	POLYARTHrites RHUMATOIDES PREC., NCA - ARTIC. COUDE
M0607	POLYARTHRITE RHUMATOIDE SERONEGATIVE - ARTIC. CHEV., PIED	M0683	POLYARTHrites RHUMATOIDES PREC., NCA - ARTIC. POIGNET
M0608	POLYARTHRITE RHUMATOIDE SERONEGATIVE - ARTIC. AUTRES	M0684	POLYARTHrites RHUMATOIDES PREC., NCA - ARTIC. MAIN
M0609	POLYARTHRITE RHUMATOIDE SERONEGATIVE - ARTIC. LOC. SAI	M0685	POLYARTHrites RHUMATOIDES PREC., NCA - HANCHE, SACR.IL.
M061	MAL. DE STILL SURVENANT CHEZ L'ADULTE	M0686	POLYARTHrites RHUMATOIDES PREC., NCA - ARTIC. GENOU
M0610	MAL. DE STILL SURVENANT CHEZ L'ADULTE - SIEGES MULT.	M0687	POLYARTHrites RHUMATOIDES PREC., NCA - ARTIC. CHEV., PIED
M0611	MAL. DE STILL SURVENANT CHEZ L'ADULTE - ARTIC. EPAULE	M0688	POLYARTHrites RHUMATOIDES PREC., NCA - ARTIC. AUTRES
		M0689	POLYARTHrites RHUMATOIDES PREC., NCA - ARTIC. LOC. SAI
		M069	POLYARTHRITE RHUMATOIDE, SAI
		M0690	POLYARTHRITE RHUMATOIDE, SAI - SIEGES MULT.
		M0691	POLYARTHRITE RHUMATOIDE, SAI - ARTIC. EPAULE
		M0692	POLYARTHRITE RHUMATOIDE, SAI - ARTIC. COUDE
		M0693	POLYARTHRITE RHUMATOIDE, SAI - ARTIC. POIGNET
		M0694	POLYARTHRITE RHUMATOIDE, SAI - ARTIC. MAIN
		M0695	POLYARTHRITE RHUMATOIDE, SAI - HANCHE, SACR.IL.
		M0696	POLYARTHRITE RHUMATOIDE, SAI - ARTIC. GENOU
		M0697	POLYARTHRITE RHUMATOIDE, SAI - ARTIC. CHEV., PIED
		M0698	POLYARTHRITE RHUMATOIDE, SAI - ARTIC. AUTRES

M0699	POLYARTHRITE RHUMATOIDE, SAI - ARTIC. LOC. SAI	M0757	ARTHROPATHIE AVEC COLITE ULCEREUSE - ARTIC. CHEV., PIED
M070	ARTHROPATHIE PSORIASIQUE DIST. INTERPHAL.	M0758	ARTHROPATHIE AVEC COLITE ULCEREUSE - ARTIC. AUTRES
M0700	ARTHROPATHIE PSORIASIQUE DIST. INTERPHAL. - SIEGES MULT.	M0759	ARTHROPATHIE AVEC COLITE ULCEREUSE - ARTIC. LOC. SAI
M0704	ARTHROPATHIE PSORIASIQUE DIST. INTERPHAL. - ARTIC. MAIN	M076	ARTHROPATHIES ENTEROPATHIQUES, NCA
M0707	ARTHROPATHIE PSORIASIQUE DIST. INTERPHAL. - ARTIC. CHEV., PIED	M0760	ARTHROPATHIES ENTEROPATHIQUES, NCA - SIEGES MULT.
M0709	ARTHROPATHIE PSORIASIQUE DIST. INTERPHAL. - ARTIC. LOC. SAI	M0761	ARTHROPATHIES ENTEROPATHIQUES, NCA - ARTIC. EPAULE
M071	ARTHRITE MUTILANTE	M0762	ARTHROPATHIES ENTEROPATHIQUES, NCA - ARTIC. COUDE
M0710	ARTHRITE MUTILANTE - SIEGES MULT.	M0763	ARTHROPATHIES ENTEROPATHIQUES, NCA - ARTIC. POIGNET
M0711	ARTHRITE MUTILANTE - ARTIC. EPAULE	M0764	ARTHROPATHIES ENTEROPATHIQUES, NCA - ARTIC. MAIN
M0712	ARTHRITE MUTILANTE - ARTIC. COUDE	M0765	ARTHROPATHIES ENTEROPATHIQUES, NCA - HANCHE, SACR.IL.
M0713	ARTHRITE MUTILANTE - ARTIC. POIGNET	M0766	ARTHROPATHIES ENTEROPATHIQUES, NCA - ARTIC. GENOU
M0714	ARTHRITE MUTILANTE - ARTIC. MAIN	M0767	ARTHROPATHIES ENTEROPATHIQUES, NCA - ARTIC. CHEV., PIED
M0715	ARTHRITE MUTILANTE - HANCHE, SACR.IL.	M0768	ARTHROPATHIES ENTEROPATHIQUES, NCA - ARTIC. AUTRES
M0716	ARTHRITE MUTILANTE - ARTIC. GENOU	M0769	ARTHROPATHIES ENTEROPATHIQUES, NCA - ARTIC. LOC. SAI
M0717	ARTHRITE MUTILANTE - ARTIC. CHEV., PIED	M080	POLYARTHRITE RHUMATOIDE JUV.
M0718	ARTHRITE MUTILANTE - ARTIC. AUTRES	M0800	POLYARTHRITE RHUMATOIDE JUV. - SIEGES MULT.
M0719	ARTHRITE MUTILANTE - ARTIC. LOC. SAI	M0801	POLYARTHRITE RHUMATOIDE JUV. - ARTIC. EPAULE
M073	ARTHROPATHIES PSORIASIQUES, NCA	M0802	POLYARTHRITE RHUMATOIDE JUV. - ARTIC. COUDE
M0730	ARTHROPATHIES PSORIASIQUES, NCA - SIEGES MULT.	M0803	POLYARTHRITE RHUMATOIDE JUV. - ARTIC. POIGNET
M0731	ARTHROPATHIES PSORIASIQUES, NCA - ARTIC. EPAULE	M0804	POLYARTHRITE RHUMATOIDE JUV. - ARTIC. MAIN
M0732	ARTHROPATHIES PSORIASIQUES, NCA - ARTIC. COUDE	M0805	POLYARTHRITE RHUMATOIDE JUV. - HANCHE, SACR.IL.
M0733	ARTHROPATHIES PSORIASIQUES, NCA - ARTIC. POIGNET	M0806	POLYARTHRITE RHUMATOIDE JUV. - ARTIC. GENOU
M0734	ARTHROPATHIES PSORIASIQUES, NCA - ARTIC. MAIN	M0807	POLYARTHRITE RHUMATOIDE JUV. - ARTIC. CHEV., PIED
M0735	ARTHROPATHIES PSORIASIQUES, NCA - HANCHE, SACR.IL.	M0808	POLYARTHRITE RHUMATOIDE JUV. - ARTIC. AUTRES
M0736	ARTHROPATHIES PSORIASIQUES, NCA - ARTIC. GENOU	M0809	POLYARTHRITE RHUMATOIDE JUV. - ARTIC. LOC. SAI
M0737	ARTHROPATHIES PSORIASIQUES, NCA - ARTIC. CHEV., PIED	M082	POLYARTHRITE JUV. AVEC DEBUT SYSTEMIQUE
M0738	ARTHROPATHIES PSORIASIQUES, NCA - ARTIC. AUTRES	M0820	POLYARTHRITE JUV. AVEC DEBUT SYSTEMIQUE - SIEGES MULT.
M0739	ARTHROPATHIES PSORIASIQUES, NCA - ARTIC. LOC. SAI	M0821	POLYARTHRITE JUV. AVEC DEBUT SYSTEMIQUE - ARTIC. EPAULE
M074	ARTHROPATHIE AVEC LA MAL. DE CROHN	M0822	POLYARTHRITE JUV. AVEC DEBUT SYSTEMIQUE - ARTIC. COUDE
M0740	ARTHROPATHIE AVEC LA MAL. DE CROHN - SIEGES MULT.	M0823	POLYARTHRITE JUV. AVEC DEBUT SYSTEMIQUE - ARTIC. POIGNET
M0741	ARTHROPATHIE AVEC LA MAL. DE CROHN - ARTIC. EPAULE	M0824	POLYARTHRITE JUV. AVEC DEBUT SYSTEMIQUE - ARTIC. MAIN
M0742	ARTHROPATHIE AVEC LA MAL. DE CROHN - ARTIC. COUDE	M0825	POLYARTHRITE JUV. AVEC DEBUT SYSTEMIQUE - HANCHE, SACR.IL.
M0743	ARTHROPATHIE AVEC LA MAL. DE CROHN - ARTIC. POIGNET	M0826	POLYARTHRITE JUV. AVEC DEBUT SYSTEMIQUE - ARTIC. GENOU
M0744	ARTHROPATHIE AVEC LA MAL. DE CROHN - ARTIC. MAIN	M0827	POLYARTHRITE JUV. AVEC DEBUT SYSTEMIQUE - ARTIC. CHEV., PIED
M0745	ARTHROPATHIE AVEC LA MAL. DE CROHN - HANCHE, SACR.IL.	M0828	POLYARTHRITE JUV. AVEC DEBUT SYSTEMIQUE - ARTIC. AUTRES
M0746	ARTHROPATHIE AVEC LA MAL. DE CROHN - ARTIC. GENOU	M0829	POLYARTHRITE JUV. AVEC DEBUT SYSTEMIQUE - ARTIC. LOC. SAI
M0747	ARTHROPATHIE AVEC LA MAL. DE CROHN - ARTIC. CHEV., PIED	M083	POLYARTHRITE JUV. SERONEGATIVE OU SAI
M0748	ARTHROPATHIE AVEC LA MAL. DE CROHN - ARTIC. AUTRES	M0830	POLYARTHRITE JUV. SERONEGATIVE OU SAI - SIEGES MULT.
M0749	ARTHROPATHIE AVEC LA MAL. DE CROHN - ARTIC. LOC. SAI	M0831	POLYARTHRITE JUV. SERONEGATIVE OU SAI - ARTIC. EPAULE
M075	ARTHROPATHIE AVEC COLITE ULCEREUSE	M0832	POLYARTHRITE JUV. SERONEGATIVE OU SAI - ARTIC. COUDE
M0750	ARTHROPATHIE AVEC COLITE ULCEREUSE - SIEGES MULT.	M0833	POLYARTHRITE JUV. SERONEGATIVE OU SAI - ARTIC. POIGNET
M0751	ARTHROPATHIE AVEC COLITE ULCEREUSE - ARTIC. EPAULE		
M0752	ARTHROPATHIE AVEC COLITE ULCEREUSE - ARTIC. COUDE		
M0753	ARTHROPATHIE AVEC COLITE ULCEREUSE - ARTIC. POIGNET		
M0754	ARTHROPATHIE AVEC COLITE ULCEREUSE - ARTIC. MAIN		
M0755	ARTHROPATHIE AVEC COLITE ULCEREUSE - HANCHE, SACR.IL.		
M0756	ARTHROPATHIE AVEC COLITE ULCEREUSE - ARTIC. GENOU		

M0834	POLYARTHRITE JUV. SERONEGATIVE OU SAI - ARTIC. MAIN	M0911	POLYARTHRITE JUV. AVEC LA MAL. DE CROHN - ARTIC. EPAULE
M0835	POLYARTHRITE JUV. SERONEGATIVE OU SAI - HANCHE, SACR.IL.	M0912	POLYARTHRITE JUV. AVEC LA MAL. DE CROHN - ARTIC. COUDE
M0836	POLYARTHRITE JUV. SERONEGATIVE OU SAI - ARTIC. GENOU	M0913	POLYARTHRITE JUV. AVEC LA MAL. DE CROHN - ARTIC. POIGNET
M0837	POLYARTHRITE JUV. SERONEGATIVE OU SAI - ARTIC. CHEV., PIED	M0914	POLYARTHRITE JUV. AVEC LA MAL. DE CROHN - ARTIC. MAIN
M0838	POLYARTHRITE JUV. SERONEGATIVE OU SAI - ARTIC. AUTRES	M0915	POLYARTHRITE JUV. AVEC LA MAL. DE CROHN - HANCHE, SACR.IL.
M0839	POLYARTHRITE JUV. SERONEGATIVE OU SAI - ARTIC. LOC. SAI	M0916	POLYARTHRITE JUV. AVEC LA MAL. DE CROHN - ARTIC. GENOU
M084	POLYARTHRITE PAUCI-ARTIC. JUV.	M0917	POLYARTHRITE JUV. AVEC LA MAL. DE CROHN - ARTIC. CHEV., PIED
M0840	POLYARTHRITE PAUCI-ARTIC. JUV. - SIEGES MULT.	M0918	POLYARTHRITE JUV. AVEC LA MAL. DE CROHN - ARTIC. AUTRES
M0841	POLYARTHRITE PAUCI-ARTIC. JUV. - ARTIC. EPAULE	M0919	POLYARTHRITE JUV. AVEC LA MAL. DE CROHN - ARTIC. LOC. SAI
M0842	POLYARTHRITE PAUCI-ARTIC. JUV. - ARTIC. COUDE	M092	POLYARTHRITE JUV. AVEC COLITE ULCEREUSE
M0843	POLYARTHRITE PAUCI-ARTIC. JUV. - ARTIC. POIGNET	M0920	POLYARTHRITE JUV. AVEC COLITE ULCEREUSE - SIEGES MULT.
M0844	POLYARTHRITE PAUCI-ARTIC. JUV. - ARTIC. MAIN	M0921	POLYARTHRITE JUV. AVEC COLITE ULCEREUSE - ARTIC. EPAULE
M0845	POLYARTHRITE PAUCI-ARTIC. JUV. - HANCHE, SACR.IL.	M0922	POLYARTHRITE JUV. AVEC COLITE ULCEREUSE - ARTIC. COUDE
M0846	POLYARTHRITE PAUCI-ARTIC. JUV. - ARTIC. GENOU	M0923	POLYARTHRITE JUV. AVEC COLITE ULCEREUSE - ARTIC. POIGNET
M0847	POLYARTHRITE PAUCI-ARTIC. JUV. - ARTIC. CHEV., PIED	M0924	POLYARTHRITE JUV. AVEC COLITE ULCEREUSE - ARTIC. MAIN
M0848	POLYARTHRITE PAUCI-ARTIC. JUV. - ARTIC. AUTRES	M0925	POLYARTHRITE JUV. AVEC COLITE ULCEREUSE - HANCHE, SACR.IL.
M0849	POLYARTHRITE PAUCI-ARTIC. JUV. - ARTIC. LOC. SAI	M0926	POLYARTHRITE JUV. AVEC COLITE ULCEREUSE - ARTIC. GENOU
M088	POLYARTHrites JUV., NCA	M0927	POLYARTHRITE JUV. AVEC COLITE ULCEREUSE - ARTIC. CHEV., PIED
M0880	POLYARTHrites JUV., NCA - SIEGES MULT.	M0928	POLYARTHRITE JUV. AVEC COLITE ULCEREUSE - ARTIC. AUTRES
M0881	POLYARTHrites JUV., NCA - ARTIC. EPAULE	M0929	POLYARTHRITE JUV. AVEC COLITE ULCEREUSE - ARTIC. LOC. SAI
M0882	POLYARTHrites JUV., NCA - ARTIC. COUDE	M098	POLYARTHRITE JUV. AVEC AUTRES MAL. CL. AILL.
M0883	POLYARTHrites JUV., NCA - ARTIC. POIGNET	M0980	POLYARTHRITE JUV. AVEC AUTRES MAL. CL. AILL. - SIEGES MULT.
M0884	POLYARTHrites JUV., NCA - ARTIC. MAIN	M0981	POLYARTHRITE JUV. AVEC AUTRES MAL. CL. AILL. - ARTIC. EPAULE
M0885	POLYARTHrites JUV., NCA - HANCHE, SACR.IL.	M0982	POLYARTHRITE JUV. AVEC AUTRES MAL. CL. AILL. - ARTIC. COUDE
M0886	POLYARTHrites JUV., NCA - ARTIC. GENOU	M0983	POLYARTHRITE JUV. AVEC AUTRES MAL. CL. AILL. - ARTIC. POIGNET
M0887	POLYARTHrites JUV., NCA - ARTIC. CHEV., PIED	M0984	POLYARTHRITE JUV. AVEC AUTRES MAL. CL. AILL. - ARTIC. MAIN
M0888	POLYARTHrites JUV., NCA - ARTIC. AUTRES	M0985	POLYARTHRITE JUV. AVEC AUTRES MAL. CL. AILL. - HANCHE, SACR.IL.
M0889	POLYARTHrites JUV., NCA - ARTIC. LOC. SAI	M0986	POLYARTHRITE JUV. AVEC AUTRES MAL. CL. AILL. - ARTIC. GENOU
M089	POLYARTHRITE JUV., SAI	M0987	POLYARTHRITE JUV. AVEC AUTRES MAL. CL. AILL. - ARTIC. CHEV., PIED
M0890	POLYARTHRITE JUV., SAI - SIEGES MULT.	M0988	POLYARTHRITE JUV. AVEC AUTRES MAL. CL. AILL. - ARTIC. AUTRES
M0891	POLYARTHRITE JUV., SAI - ARTIC. EPAULE	M0989	POLYARTHRITE JUV. AVEC AUTRES MAL. CL. AILL. - ARTIC. LOC. SAI
M0892	POLYARTHRITE JUV., SAI - ARTIC. COUDE	M100	GOUTTE IDIOP.
M0893	POLYARTHRITE JUV., SAI - ARTIC. POIGNET	M1000	GOUTTE IDIOP. - SIEGES MULT.
M0894	POLYARTHRITE JUV., SAI - ARTIC. MAIN	M1001	GOUTTE IDIOP. - ARTIC. EPAULE
M0895	POLYARTHRITE JUV., SAI - HANCHE, SACR.IL.	M1002	GOUTTE IDIOP. - ARTIC. COUDE
M0896	POLYARTHRITE JUV., SAI - ARTIC. GENOU	M1003	GOUTTE IDIOP. - ARTIC. POIGNET
M0897	POLYARTHRITE JUV., SAI - ARTIC. CHEV., PIED	M1004	GOUTTE IDIOP. - ARTIC. MAIN
M0898	POLYARTHRITE JUV., SAI - ARTIC. AUTRES	M1005	GOUTTE IDIOP. - HANCHE, SACR.IL.
M0899	POLYARTHRITE JUV., SAI - ARTIC. LOC. SAI	M1006	GOUTTE IDIOP. - ARTIC. GENOU
M090	POLYARTHRITE JUV. AVEC PSORIASIS	M1007	GOUTTE IDIOP. - ARTIC. CHEV., PIED
M0900	POLYARTHRITE JUV. AVEC PSORIASIS - SIEGES MULT.	M1008	GOUTTE IDIOP. - ARTIC. AUTRES
M0901	POLYARTHRITE JUV. AVEC PSORIASIS - ARTIC. EPAULE	M1009	GOUTTE IDIOP. - ARTIC. LOC. SAI
M0902	POLYARTHRITE JUV. AVEC PSORIASIS - ARTIC. COUDE	M101	GOUTTE SATURNINE
M0903	POLYARTHRITE JUV. AVEC PSORIASIS - ARTIC. POIGNET	M1010	GOUTTE SATURNINE - SIEGES MULT.
M0904	POLYARTHRITE JUV. AVEC PSORIASIS - ARTIC. MAIN	M1011	GOUTTE SATURNINE - ARTIC. EPAULE
M0905	POLYARTHRITE JUV. AVEC PSORIASIS - HANCHE, SACR.IL.	M1012	GOUTTE SATURNINE - ARTIC. COUDE
M0906	POLYARTHRITE JUV. AVEC PSORIASIS - ARTIC. GENOU	M1013	GOUTTE SATURNINE - ARTIC. POIGNET
M0907	POLYARTHRITE JUV. AVEC PSORIASIS - ARTIC. CHEV., PIED	M1014	GOUTTE SATURNINE - ARTIC. MAIN
M0908	POLYARTHRITE JUV. AVEC PSORIASIS - ARTIC. AUTRES	M1015	GOUTTE SATURNINE - HANCHE, SACR.IL.
M0909	POLYARTHRITE JUV. AVEC PSORIASIS - ARTIC. LOC. SAI		
M091	POLYARTHRITE JUV. AVEC LA MAL. DE CROHN		
M0910	POLYARTHRITE JUV. AVEC LA MAL. DE CROHN - SIEGES MULT.		

M1016	GOUTTE SATURNINE - ARTIC. GENOU	M1109	MAL. PAR DEPOT D'HYDROXYAPATITE - ARTIC. LOC. SAI
M1017	GOUTTE SATURNINE - ARTIC. CHEV., PIED	M111	CHONDROCALCINOSE FAM.
M1018	GOUTTE SATURNINE - ARTIC. AUTRES	M1110	CHONDROCALCINOSE FAM. - SIEGES MULT.
M1019	GOUTTE SATURNINE - ARTIC. LOC. SAI	M1111	CHONDROCALCINOSE FAM. - ARTIC. EPAULE
M102	GOUTTE MEDICAM.	M1112	CHONDROCALCINOSE FAM. - ARTIC. COUDE
M1020	GOUTTE MEDICAM. - SIEGES MULT.	M1113	CHONDROCALCINOSE FAM. - ARTIC. POIGNET
M1021	GOUTTE MEDICAM. - ARTIC. EPAULE	M1114	CHONDROCALCINOSE FAM. - ARTIC. MAIN
M1022	GOUTTE MEDICAM. - ARTIC. COUDE	M1115	CHONDROCALCINOSE FAM. - HANCHE, SACR.IL.
M1023	GOUTTE MEDICAM. - ARTIC. POIGNET	M1116	CHONDROCALCINOSE FAM. - ARTIC. GENOU
M1024	GOUTTE MEDICAM. - ARTIC. MAIN	M1117	CHONDROCALCINOSE FAM. - ARTIC. CHEV., PIED
M1025	GOUTTE MEDICAM. - HANCHE, SACR.IL.	M1118	CHONDROCALCINOSE FAM. - ARTIC. AUTRES
M1026	GOUTTE MEDICAM. - ARTIC. GENOU	M1119	CHONDROCALCINOSE FAM. - ARTIC. LOC. SAI
M1027	GOUTTE MEDICAM. - ARTIC. CHEV., PIED	M112	AUTRE CHONDROCALCINOSE
M1028	GOUTTE MEDICAM. - ARTIC. AUTRES	M1120	AUTRE CHONDROCALCINOSE - SIEGES MULT.
M1029	GOUTTE MEDICAM. - ARTIC. LOC. SAI	M1121	AUTRE CHONDROCALCINOSE - ARTIC. EPAULE
M103	GOUTTE DUE A UNE ALTERATION DE LA FCT. RENALE	M1122	AUTRE CHONDROCALCINOSE - ARTIC. COUDE
M1030	GOUTTE DUE A UNE ALTERATION DE LA FCT. RENALE - SIEGES MULT.	M1123	AUTRE CHONDROCALCINOSE - ARTIC. POIGNET
M1031	GOUTTE DUE A UNE ALTERATION DE LA FCT. RENALE - ARTIC. EPAULE	M1124	AUTRE CHONDROCALCINOSE - ARTIC. MAIN
M1032	GOUTTE DUE A UNE ALTERATION DE LA FCT. RENALE - ARTIC. COUDE	M1125	AUTRE CHONDROCALCINOSE - HANCHE, SACR.IL.
M1033	GOUTTE DUE A UNE ALTERATION DE LA FCT. RENALE - ARTIC. POIGNET	M1126	AUTRE CHONDROCALCINOSE - ARTIC. GENOU
M1034	GOUTTE DUE A UNE ALTERATION DE LA FCT. RENALE - ARTIC. MAIN	M1127	AUTRE CHONDROCALCINOSE - ARTIC. CHEV., PIED
M1035	GOUTTE DUE A UNE ALTERATION DE LA FCT. RENALE - HANCHE, SACR.IL.	M1128	AUTRE CHONDROCALCINOSE - ARTIC. AUTRES
M1036	GOUTTE DUE A UNE ALTERATION DE LA FCT. RENALE - ARTIC. GENOU	M1129	AUTRE CHONDROCALCINOSE - ARTIC. LOC. SAI
M1037	GOUTTE DUE A UNE ALTERATION DE LA FCT. RENALE - ARTIC. CHEV., PIED	M118	ARTHROPATHIES DUES A DES MICROCRIST.PREC., NCA
M1038	GOUTTE DUE A UNE ALTERATION DE LA FCT. RENALE - ARTIC. AUTRES	M1180	ARTHROPATHIES DUES A DES MICROCRIST.PREC., NCA - SIEGES MULT.
M1039	GOUTTE DUE A UNE ALTERATION DE LA FCT. RENALE - ARTIC. LOC. SAI	M1181	ARTHROPATHIES DUES A DES MICROCRIST.PREC., NCA - ARTIC. EPAULE
M104	AUTRE GOUTTE IIRE.	M1182	ARTHROPATHIES DUES A DES MICROCRIST.PREC., NCA - ARTIC. COUDE
M1040	AUTRE GOUTTE IIRE. - SIEGES MULT.	M1183	ARTHROPATHIES DUES A DES MICROCRIST.PREC., NCA - ARTIC. POIGNET
M1041	AUTRE GOUTTE IIRE. - ARTIC. EPAULE	M1184	ARTHROPATHIES DUES A DES MICROCRIST.PREC., NCA - ARTIC. MAIN
M1042	AUTRE GOUTTE IIRE. - ARTIC. COUDE	M1185	ARTHROPATHIES DUES A DES MICROCRIST.PREC., NCA - HANCHE, SACR.IL.
M1043	AUTRE GOUTTE IIRE. - ARTIC. POIGNET	M1186	ARTHROPATHIES DUES A DES MICROCRIST.PREC., NCA - ARTIC. GENOU
M1044	AUTRE GOUTTE IIRE. - ARTIC. MAIN	M1187	ARTHROPATHIES DUES A DES MICROCRIST.PREC., NCA - ARTIC. CHEV., PIED
M1045	AUTRE GOUTTE IIRE. - HANCHE, SACR.IL.	M1188	ARTHROPATHIES DUES A DES MICROCRIST.PREC., NCA - ARTIC. AUTRES
M1046	AUTRE GOUTTE IIRE. - ARTIC. GENOU	M1189	ARTHROPATHIES DUES A DES MICROCRIST.PREC., NCA - ARTIC. LOC. SAI
M1047	AUTRE GOUTTE IIRE. - ARTIC. CHEV., PIED	M119	ARTHROPATHIE DUE A DES MICROCRISTAUX, SAI
M1048	AUTRE GOUTTE IIRE. - ARTIC. AUTRES	M1190	ARTHROPATHIE DUE A DES MICROCRISTAUX, SAI - SIEGES MULT.
M1049	AUTRE GOUTTE IIRE. - ARTIC. LOC. SAI	M1191	ARTHROPATHIE DUE A DES MICROCRISTAUX, SAI - ARTIC. EPAULE
M109	GOUTTE, SAI	M1192	ARTHROPATHIE DUE A DES MICROCRISTAUX, SAI - ARTIC. COUDE
M1090	GOUTTE, SAI - SIEGES MULT.	M1193	ARTHROPATHIE DUE A DES MICROCRISTAUX, SAI - ARTIC. POIGNET
M1091	GOUTTE, SAI - ARTIC. EPAULE	M1194	ARTHROPATHIE DUE A DES MICROCRISTAUX, SAI - ARTIC. MAIN
M1092	GOUTTE, SAI - ARTIC. COUDE	M1195	ARTHROPATHIE DUE A DES MICROCRISTAUX, SAI - HANCHE, SACR.IL.
M1093	GOUTTE, SAI - ARTIC. POIGNET	M1196	ARTHROPATHIE DUE A DES MICROCRISTAUX, SAI - ARTIC. GENOU
M1094	GOUTTE, SAI - ARTIC. MAIN	M1197	ARTHROPATHIE DUE A DES MICROCRISTAUX, SAI - ARTIC. CHEV., PIED
M1095	GOUTTE, SAI - HANCHE, SACR.IL.	M1198	ARTHROPATHIE DUE A DES MICROCRISTAUX, SAI - ARTIC. AUTRES
M1096	GOUTTE, SAI - ARTIC. GENOU	M1199	ARTHROPATHIE DUE A DES MICROCRISTAUX, SAI - ARTIC. LOC. SAI
M1097	GOUTTE, SAI - ARTIC. CHEV., PIED	M120	ARTHROPATHIE CHRON. POST-RHUM.
M1098	GOUTTE, SAI - ARTIC. AUTRES	M1200	ARTHROPATHIE CHRON. POST-RHUM. - SIEGES MULT.
M1099	GOUTTE, SAI - ARTIC. LOC. SAI	M1201	ARTHROPATHIE CHRON. POST-RHUM. - ARTIC. EPAULE
M110	MAL. PAR DEPOT D'HYDROXYAPATITE	M1202	ARTHROPATHIE CHRON. POST-RHUM. - ARTIC. COUDE
M1100	MAL. PAR DEPOT D'HYDROXYAPATITE - SIEGES MULT.	M1203	ARTHROPATHIE CHRON. POST-RHUM. - ARTIC. POIGNET
M1101	MAL. PAR DEPOT D'HYDROXYAPATITE - ARTIC. EPAULE		
M1102	MAL. PAR DEPOT D'HYDROXYAPATITE - ARTIC. COUDE		
M1103	MAL. PAR DEPOT D'HYDROXYAPATITE - ARTIC. POIGNET		
M1104	MAL. PAR DEPOT D'HYDROXYAPATITE - ARTIC. MAIN		
M1105	MAL. PAR DEPOT D'HYDROXYAPATITE - HANCHE, SACR.IL.		
M1106	MAL. PAR DEPOT D'HYDROXYAPATITE - ARTIC. GENOU		
M1107	MAL. PAR DEPOT D'HYDROXYAPATITE - ARTIC. CHEV., PIED		
M1108	MAL. PAR DEPOT D'HYDROXYAPATITE - ARTIC. AUTRES		

M1204	ARTHROPATHIE CHRON. POST-RHUM. - ARTIC. MAIN	M1380	ARTHRITES PREC., NCA - SIEGES MULT.
M1205	ARTHROPATHIE CHRON. POST-RHUM. - HANCHE, SACR.IL.	M1381	ARTHRITES PREC., NCA - ARTIC. EPAULE
M1206	ARTHROPATHIE CHRON. POST-RHUM. - ARTIC. GENOU	M1382	ARTHRITES PREC., NCA - ARTIC. COUDE
M1207	ARTHROPATHIE CHRON. POST-RHUM. - ARTIC. CHEV., PIED	M1383	ARTHRITES PREC., NCA - ARTIC. POIGNET
M1208	ARTHROPATHIE CHRON. POST-RHUM. - ARTIC. AUTRES	M1384	ARTHRITES PREC., NCA - ARTIC. MAIN
M1209	ARTHROPATHIE CHRON. POST-RHUM. - ARTIC. LOC. SAI	M1385	ARTHRITES PREC., NCA - HANCHE, SACR.IL.
M121	MAL. DE KASCHIN-BECK	M1386	ARTHRITES PREC., NCA - ARTIC. GENOU
M1210	MAL. DE KASCHIN-BECK - SIEGES MULT.	M1387	ARTHRITES PREC., NCA - ARTIC. CHEV., PIED
M1211	MAL. DE KASCHIN-BECK - ARTIC. EPAULE	M1388	ARTHRITES PREC., NCA - ARTIC. AUTRES
M1212	MAL. DE KASCHIN-BECK - ARTIC. COUDE	M1389	ARTHRITES PREC., NCA - ARTIC. LOC. SAI
M1213	MAL. DE KASCHIN-BECK - ARTIC. POIGNET	M139	ARTHRITE, SAI
M1214	MAL. DE KASCHIN-BECK - ARTIC. MAIN	M1391	ARTHRITE, SAI - ARTIC. EPAULE
M1215	MAL. DE KASCHIN-BECK - HANCHE, SACR.IL.	M1392	ARTHRITE, SAI - ARTIC. COUDE
M1216	MAL. DE KASCHIN-BECK - ARTIC. GENOU	M1393	ARTHRITE, SAI - ARTIC. POIGNET
M1217	MAL. DE KASCHIN-BECK - ARTIC. CHEV., PIED	M1394	ARTHRITE, SAI - ARTIC. MAIN
M1218	MAL. DE KASCHIN-BECK - ARTIC. AUTRES	M1395	ARTHRITE, SAI - HANCHE, SACR.IL.
M1219	MAL. DE KASCHIN-BECK - ARTIC. LOC. SAI	M1396	ARTHRITE, SAI - ARTIC. GENOU
M122	SYNOVITE VILLONODULAIRE	M1397	ARTHRITE, SAI - ARTIC. CHEV., PIED
M1220	SYNOVITE VILLONODULAIRE - SIEGES MULT.	M1398	ARTHRITE, SAI - ARTIC. AUTRES
M1221	SYNOVITE VILLONODULAIRE - ARTIC. EPAULE	M1399	ARTHRITE, SAI - ARTIC. LOC. SAI
M1222	SYNOVITE VILLONODULAIRE - ARTIC. COUDE	M140	ARTHROPATHIE GOUTTEUSE DUE A UN DEFIC. ENZYM. ET AUTRES TBL. HERED.
M1223	SYNOVITE VILLONODULAIRE - ARTIC. POIGNET	M141	ARTHROPATHIE A MICROCRISTAUX AVEC AUTRES TBL. METAB. CL. AILL.
M1224	SYNOVITE VILLONODULAIRE - ARTIC. MAIN	M142	ARTHROPATHIE DIABETIQUE
M1225	SYNOVITE VILLONODULAIRE - HANCHE, SACR.IL.	M143	DERMATO-ARTHRITE LIPOIDE
M1226	SYNOVITE VILLONODULAIRE - ARTIC. GENOU	M144	ARTHROPATHIE AVEC AMYLOSE
M1227	SYNOVITE VILLONODULAIRE - ARTIC. CHEV., PIED	M145	ARTHROPATHIE AVEC AUTRES MAL. ENDOCRINIENNES, NUTR. ET METAB.
M1228	SYNOVITE VILLONODULAIRE - ARTIC. AUTRES	M146	ARTHROPATHIE NEUROPATHIQUE
M1229	SYNOVITE VILLONODULAIRE - ARTIC. LOC. SAI	M148	ARTHROPATHIE AVEC AUTRES MAL. PREC. CL. AILL.
M123	RHUM. PALINDROMIQUE	M330	DERMATOMYOSITE JUV.
M1230	RHUM. PALINDROMIQUE - SIEGES MULT.	M331	DERMATOMYOSITES, NCA
M1231	RHUM. PALINDROMIQUE - ARTIC. EPAULE	M332	POLYMYOSITE
M1232	RHUM. PALINDROMIQUE - ARTIC. COUDE	M339	DERMATOPOLYMYOSITE, SAI
M1233	RHUM. PALINDROMIQUE - ARTIC. POIGNET	M350	SYND. DE GOUGEROT-SJOGREN
M1234	RHUM. PALINDROMIQUE - ARTIC. MAIN	M351	FORMES DE PASSAGE DES ATTEINTES SYSTEMIQUES DU TISSU CONJ., NCA
M1235	RHUM. PALINDROMIQUE - HANCHE, SACR.IL.	M352	SYND. DE BEHCET
M1236	RHUM. PALINDROMIQUE - ARTIC. GENOU	M353	POLYMYALGIE RHUM.
M1237	RHUM. PALINDROMIQUE - ARTIC. CHEV., PIED	M354	FASCIITE DISSEMINEE
M1238	RHUM. PALINDROMIQUE - ARTIC. AUTRES	M355	FIBROSCLEROSE MULT.
M1239	RHUM. PALINDROMIQUE - ARTIC. LOC. SAI	M356	PANNICULITE RECIDIVANTE
M124	HYDARTHROSE INTERMITTENTE	M357	SYND. D'HYPERMOBILITE
M1240	HYDARTHROSE INTERMITTENTE - SIEGES MULT.	M358	ATTEINTES SYSTEMIQUES PREC. DU TISSU CONJ., NCA
M1241	HYDARTHROSE INTERMITTENTE - ARTIC. EPAULE	M359	ATTEINTE SYSTEMIQUE DU TISSU CONJ., SAI
M1242	HYDARTHROSE INTERMITTENTE - ARTIC. COUDE	M360	DERMATO MYOSITE AVEC MAL. TUMORALES
M1243	HYDARTHROSE INTERMITTENTE - ARTIC. POIGNET	M361	ARTHROPATHIE AVEC MAL. TUMORALES CL. AILL.
M1244	HYDARTHROSE INTERMITTENTE - ARTIC. MAIN	M362	ARTHROPATHIE HEMOPHILIQUE
M1245	HYDARTHROSE INTERMITTENTE - HANCHE, SACR.IL.	M363	ARTHROPATHIE AVEC AUTRES MAL. DU SANG CL. AILL.
M1246	HYDARTHROSE INTERMITTENTE - ARTIC. GENOU	M364	ARTHROPATHIE AVEC REAC. D'HYPERSENSIBILITE CL. AILL.
M1247	HYDARTHROSE INTERMITTENTE - ARTIC. CHEV., PIED	M368	ATTEINTES SYSTEMIQUES DU TISSU CONJ. AVEC AUTRES MAL. CL. AILL.
M1248	HYDARTHROSE INTERMITTENTE - ARTIC. AUTRES	M600	MYOSITE INFECT.
M1249	HYDARTHROSE INTERMITTENTE - ARTIC. LOC. SAI	M6000	MYOSITE INFECT. - SIEGES MULT.
M130	POLYARTHRITE, SAI	M6001	MYOSITE INFECT. - EPAULE
M1300	POLYARTHRITE, SAI - SIEGES MULT.	M6002	MYOSITE INFECT. - BRAS
M131	MONOARTHRITE, NCA	M6003	MYOSITE INFECT. - AVANT-BRAS
M1311	MONOARTHRITE, NCA - ARTIC. EPAULE	M6004	MYOSITE INFECT. - MAIN
M1312	MONOARTHRITE, NCA - ARTIC. COUDE	M6005	MYOSITE INFECT. - BASSIN, CUISSE
M1313	MONOARTHRITE, NCA - ARTIC. POIGNET	M6006	MYOSITE INFECT. - JAMBE
M1314	MONOARTHRITE, NCA - ARTIC. MAIN	M6007	MYOSITE INFECT. - CHEV., PIED
M1315	MONOARTHRITE, NCA - HANCHE, SACR.IL.	M6008	MYOSITE INFECT. - AUTRES LOC.
M1316	MONOARTHRITE, NCA - ARTIC. GENOU	M6009	MYOSITE INFECT. - LOC. SAI
M1317	MONOARTHRITE, NCA - ARTIC. CHEV., PIED	M601	MYOSITE INTERST.
M1318	MONOARTHRITE, NCA - ARTIC. AUTRES	M6010	MYOSITE INTERST. - SIEGES MULT.
M1319	MONOARTHRITE, NCA - ARTIC. LOC. SAI	M6011	MYOSITE INTERST. - EPAULE
M138	ARTHRITES PREC., NCA	M6012	MYOSITE INTERST. - BRAS
		M6013	MYOSITE INTERST. - AVANT-BRAS
		M6014	MYOSITE INTERST. - MAIN
		M6015	MYOSITE INTERST. - BASSIN, CUISSE
		M6016	MYOSITE INTERST. - JAMBE
		M6017	MYOSITE INTERST. - CHEV., PIED
		M6018	MYOSITE INTERST. - AUTRES LOC.

M6019	MYOSITE INTERST. - LOC. SAI	M6122	CALCIFICATION ET OSSIF. PARALYTIQUES DE MUSCLES - BRAS
M602	GRANULOME D'UN TISSU MOU DU A PRES. D'UN C.E., NCA	M6123	CALCIFICATION ET OSSIF. PARALYTIQUES DE MUSCLES - AVANT-BRAS
M6020	GRANULOME D'UN TISSU MOU DU A PRES. D'UN C.E., NCA - SIEGES MULT.	M6124	CALCIFICATION ET OSSIF. PARALYTIQUES DE MUSCLES - MAIN
M6021	GRANULOME D'UN TISSU MOU DU A PRES. D'UN C.E., NCA - EPAULE	M6125	CALCIFICATION ET OSSIF. PARALYTIQUES DE MUSCLES - BASSIN, CUISSE
M6022	GRANULOME D'UN TISSU MOU DU A PRES. D'UN C.E., NCA - BRAS	M6126	CALCIFICATION ET OSSIF. PARALYTIQUES DE MUSCLES - JAMBE
M6023	GRANULOME D'UN TISSU MOU DU A PRES. D'UN C.E., NCA - AVANT-BRAS	M6127	CALCIFICATION ET OSSIF. PARALYTIQUES DE MUSCLES - CHEV., PIED
M6024	GRANULOME D'UN TISSU MOU DU A PRES. D'UN C.E., NCA - MAIN	M6128	CALCIFICATION ET OSSIF. PARALYTIQUES DE MUSCLES - AUTRES LOC.
M6025	GRANULOME D'UN TISSU MOU DU A PRES. D'UN C.E., NCA - BASSIN, CUISSE	M6129	CALCIFICATION ET OSSIF. PARALYTIQUES DE MUSCLES - LOC. SAI
M6026	GRANULOME D'UN TISSU MOU DU A PRES. D'UN C.E., NCA - JAMBE	M613	CALCIF. ET OSSIF. DE MUSCLES ASS. A DES BRULURES
M6027	GRANULOME D'UN TISSU MOU DU A PRES. D'UN C.E., NCA - CHEV., PIED	M6130	CALCIF. ET OSSIF. DE MUSCLES ASS. A DES BRULURES - SIEGES MULT.
M6028	GRANULOME D'UN TISSU MOU DU A PRES. D'UN C.E., NCA - AUTRES LOC.	M6131	CALCIF. ET OSSIF. DE MUSCLES ASS. A DES BRULURES - EPAULE
M6029	GRANULOME D'UN TISSU MOU DU A PRES. D'UN C.E., NCA - LOC. SAI	M6132	CALCIF. ET OSSIF. DE MUSCLES ASS. A DES BRULURES - BRAS
M608	MYOSITES, NCA	M6133	CALCIF. ET OSSIF. DE MUSCLES ASS. A DES BRULURES - AVANT-BRAS
M6080	MYOSITES, NCA - SIEGES MULT.	M6134	CALCIF. ET OSSIF. DE MUSCLES ASS. A DES BRULURES - MAIN
M6081	MYOSITES, NCA - EPAULE	M6135	CALCIF. ET OSSIF. DE MUSCLES ASS. A DES BRULURES - BASSIN, CUISSE
M6082	MYOSITES, NCA - BRAS	M6136	CALCIF. ET OSSIF. DE MUSCLES ASS. A DES BRULURES - JAMBE
M6083	MYOSITES, NCA - AVANT-BRAS	M6137	CALCIF. ET OSSIF. DE MUSCLES ASS. A DES BRULURES - CHEV., PIED
M6084	MYOSITES, NCA - MAIN	M6138	CALCIF. ET OSSIF. DE MUSCLES ASS. A DES BRULURES - AUTRES LOC.
M6085	MYOSITES, NCA - BASSIN, CUISSE	M6139	CALCIF. ET OSSIF. DE MUSCLES ASS. A DES BRULURES - LOC. SAI
M6086	MYOSITES, NCA - JAMBE	M614	CALCIFICATIONS DE MUSCLES, NCA
M6087	MYOSITES, NCA - CHEV., PIED	M6140	CALCIFICATIONS DE MUSCLES, NCA - SIEGES MULT.
M6088	MYOSITES, NCA - AUTRES LOC.	M6141	CALCIFICATIONS DE MUSCLES, NCA - EPAULE
M6089	MYOSITES, NCA - LOC. SAI	M6142	CALCIFICATIONS DE MUSCLES, NCA - BRAS
M609	MYOSITE, SAI	M6143	CALCIFICATIONS DE MUSCLES, NCA - AVANT-BRAS
M6090	MYOSITE, SAI - SIEGES MULT.	M6144	CALCIFICATIONS DE MUSCLES, NCA - MAIN
M6091	MYOSITE, SAI - EPAULE	M6145	CALCIFICATIONS DE MUSCLES, NCA - BASSIN, CUISSE
M6092	MYOSITE, SAI - BRAS	M6146	CALCIFICATIONS DE MUSCLES, NCA - JAMBE
M6093	MYOSITE, SAI - AVANT-BRAS	M6147	CALCIFICATIONS DE MUSCLES, NCA - CHEV., PIED
M6094	MYOSITE, SAI - MAIN	M6148	CALCIFICATIONS DE MUSCLES, NCA - AUTRES LOC.
M6095	MYOSITE, SAI - BASSIN, CUISSE	M6149	CALCIFICATIONS DE MUSCLES, NCA - LOC. SAI
M6096	MYOSITE, SAI - JAMBE	M615	OSSIFICATIONS DE MUSCLES, NCA
M6097	MYOSITE, SAI - CHEV., PIED	M6150	OSSIFICATIONS DE MUSCLES, NCA - SIEGES MULT.
M6098	MYOSITE, SAI - AUTRES LOC.	M6151	OSSIFICATIONS DE MUSCLES, NCA - EPAULE
M6099	MYOSITE, SAI - LOC. SAI	M6152	OSSIFICATIONS DE MUSCLES, NCA - BRAS
M610	MYOSITE OSSIFIANTE TRAUMA.	M6153	OSSIFICATIONS DE MUSCLES, NCA - AVANT-BRAS
M6100	MYOSITE OSSIFIANTE TRAUMA. - SIEGES MULT.	M6154	OSSIFICATIONS DE MUSCLES, NCA - MAIN
M6101	MYOSITE OSSIFIANTE TRAUMA. - EPAULE	M6155	OSSIFICATIONS DE MUSCLES, NCA - BASSIN, CUISSE
M6102	MYOSITE OSSIFIANTE TRAUMA. - BRAS	M6156	OSSIFICATIONS DE MUSCLES, NCA - JAMBE
M6103	MYOSITE OSSIFIANTE TRAUMA. - AVANT-BRAS	M6157	OSSIFICATIONS DE MUSCLES, NCA - CHEV., PIED
M6104	MYOSITE OSSIFIANTE TRAUMA. - MAIN	M6158	OSSIFICATIONS DE MUSCLES, NCA - AUTRES LOC.
M6105	MYOSITE OSSIFIANTE TRAUMA. - BASSIN, CUISSE	M6159	OSSIFICATIONS DE MUSCLES, NCA - LOC. SAI
M6106	MYOSITE OSSIFIANTE TRAUMA. - JAMBE	M619	CALCIFICATION ET OSSIFICATION DE MUSCLES, SAI
M6107	MYOSITE OSSIFIANTE TRAUMA. - CHEV., PIED	M6190	CALCIFICATION ET OSSIFICATION DE MUSCLES, SAI - SIEGES MULT.
M6108	MYOSITE OSSIFIANTE TRAUMA. - AUTRES LOC.	M6191	CALCIFICATION ET OSSIFICATION DE MUSCLES, SAI - EPAULE
M6109	MYOSITE OSSIFIANTE TRAUMA. - LOC. SAI	M6192	CALCIFICATION ET OSSIFICATION DE MUSCLES, SAI - BRAS
M611	MYOSITE OSSIFIANTE PROGRESSIVE	M6193	CALCIFICATION ET OSSIFICATION DE MUSCLES, SAI - AVANT-BRAS
M6110	MYOSITE OSSIFIANTE PROGRESSIVE - SIEGES MULT.		
M6111	MYOSITE OSSIFIANTE PROGRESSIVE - EPAULE		
M6112	MYOSITE OSSIFIANTE PROGRESSIVE - BRAS		
M6113	MYOSITE OSSIFIANTE PROGRESSIVE - AVANT-BRAS		
M6114	MYOSITE OSSIFIANTE PROGRESSIVE - MAIN		
M6115	MYOSITE OSSIFIANTE PROGRESSIVE - BASSIN, CUISSE		
M6116	MYOSITE OSSIFIANTE PROGRESSIVE - JAMBE		
M6117	MYOSITE OSSIFIANTE PROGRESSIVE - CHEV., PIED		
M6118	MYOSITE OSSIFIANTE PROGRESSIVE - AUTRES LOC.		
M6119	MYOSITE OSSIFIANTE PROGRESSIVE - LOC. SAI		
M612	CALCIFICATION ET OSSIF. PARALYTIQUES DE MUSCLES		
M6120	CALCIFICATION ET OSSIF. PARALYTIQUES DE MUSCLES - SIEGES MULT.		
M6121	CALCIFICATION ET OSSIF. PARALYTIQUES DE MUSCLES - EPAULE		

M6194	CALCIFICATION ET OSSIFICATION DE MUSCLES, SAI - MAIN	M6257	ATROPHIE ET FONTE MUSC., NCA - CHEV., PIED
M6195	CALCIFICATION ET OSSIFICATION DE MUSCLES, SAI - BASSIN, CUISSE	M6258	ATROPHIE ET FONTE MUSC., NCA - AUTRES LOC.
M6196	CALCIFICATION ET OSSIFICATION DE MUSCLES, SAI - JAMBE	M6259	ATROPHIE ET FONTE MUSC., NCA - LOC. SAI
M6197	CALCIFICATION ET OSSIFICATION DE MUSCLES, SAI - CHEV., PIED	M626	FOULURE MUSC.
M6198	CALCIFICATION ET OSSIFICATION DE MUSCLES, SAI - AUTRES LOC.	M6260	FOULURE MUSC. - SIEGES MULT.
M6199	CALCIFICATION ET OSSIFICATION DE MUSCLES, SAI - LOC. SAI	M6261	FOULURE MUSC. - EPAULE
M620	DIASTASIS MUSC.	M6262	FOULURE MUSC. - BRAS
M6200	DIASTASIS MUSC. - SIEGES MULT.	M6263	FOULURE MUSC. - AVANT-BRAS
M6201	DIASTASIS MUSC. - EPAULE	M6264	FOULURE MUSC. - MAIN
M6202	DIASTASIS MUSC. - BRAS	M6265	FOULURE MUSC. - BASSIN, CUISSE
M6203	DIASTASIS MUSC. - AVANT-BRAS	M6266	FOULURE MUSC. - JAMBE
M6204	DIASTASIS MUSC. - MAIN	M6267	FOULURE MUSC. - CHEV., PIED
M6205	DIASTASIS MUSC. - BASSIN, CUISSE	M6268	FOULURE MUSC. - AUTRES LOC.
M6206	DIASTASIS MUSC. - JAMBE	M6269	FOULURE MUSC. - LOC. SAI
M6207	DIASTASIS MUSC. - CHEV., PIED	M6280	ATTEINTES MUSC. PREC., NCA - SIEGES MULT.
M6208	DIASTASIS MUSC. - AUTRES LOC.	M62800	RHABDOMYOLYSE - SIEGES MULT.
M6209	DIASTASIS MUSC. - LOC. SAI	M62808	AUTRES ATTEINTES MUSC. PREC., NCA - SIEGES MULT.
M621	DECHIRURES MUSC., NCA	M6281	ATTEINTES MUSC. PREC., NCA - EPAULE
M6210	DECHIRURES MUSC., NCA - SIEGES MULT.	M62810	RHABDOMYOLYSE - EPAULE
M6211	DECHIRURES MUSC., NCA - EPAULE	M62818	AUTRES ATTEINTES MUSC. PREC., NCA - EPAULE
M6212	DECHIRURES MUSC., NCA - BRAS	M6282	ATTEINTES MUSC. PREC., NCA - BRAS
M6213	DECHIRURES MUSC., NCA - AVANT-BRAS	M62820	RHABDOMYOLYSE - BRAS
M6214	DECHIRURES MUSC., NCA - MAIN	M62828	AUTRES ATTEINTES MUSC. PREC., NCA - BRAS
M6215	DECHIRURES MUSC., NCA - BASSIN, CUISSE	M6283	ATTEINTES MUSC. PREC., NCA - AVANT-BRAS
M6216	DECHIRURES MUSC., NCA - JAMBE	M62830	RHABDOMYOLYSE - AVANT-BRAS
M6217	DECHIRURES MUSC., NCA - CHEV., PIED	M62838	AUTRES ATTEINTES MUSC. PREC., NCA - AVANT-BRAS
M6218	DECHIRURES MUSC., NCA - AUTRES LOC.	M6284	ATTEINTES MUSC. PREC., NCA - MAIN
M6219	DECHIRURES MUSC., NCA - LOC. SAI	M62840	RHABDOMYOLYSE - MAIN
M622	INFARCISSEMENT ISCHEM. MUSC.	M62848	AUTRES ATTEINTES MUSC. PREC., NCA - MAIN
M6220	INFARCISSEMENT ISCHEM. MUSC. - SIEGES MULT.	M6285	ATTEINTES MUSC. PREC., NCA - BASSIN, CUISSE
M6221	INFARCISSEMENT ISCHEM. MUSC. - EPAULE	M62850	RHABDOMYOLYSE - BASSIN, CUISSE
M6222	INFARCISSEMENT ISCHEM. MUSC. - BRAS	M62858	AUTRES ATTEINTES MUSC. PREC., NCA - BASSIN, CUISSE
M6223	INFARCISSEMENT ISCHEM. MUSC. - AVANT-BRAS	M6286	ATTEINTES MUSC. PREC., NCA - JAMBE
M6224	INFARCISSEMENT ISCHEM. MUSC. - MAIN	M62860	RHABDOMYOLYSE - JAMBE
M6225	INFARCISSEMENT ISCHEM. MUSC. - BASSIN, CUISSE	M62868	AUTRES ATTEINTES MUSC. PREC., NCA - JAMBE
M6226	INFARCISSEMENT ISCHEM. MUSC. - JAMBE	M6287	ATTEINTES MUSC. PREC., NCA - CHEV., PIED
M6227	INFARCISSEMENT ISCHEM. MUSC. - CHEV., PIED	M62870	RHABDOMYOLYSE - CHEV., PIED
M6228	INFARCISSEMENT ISCHEM. MUSC. - AUTRES LOC.	M62878	AUTRES ATTEINTES MUSC. PREC., NCA - CHEV., PIED
M6229	INFARCISSEMENT ISCHEM. MUSC. - LOC. SAI	M6288	ATTEINTES MUSC. PREC., NCA - AUTRES LOC.
M623	SYND. D'IMMOBILITE	M62880	RHABDOMYOLYSE - AUTRES LOC.
M6230	SYND. D'IMMOBILITE - SIEGES MULT.	M62888	AUTRES ATTEINTES MUSC. PREC., NCA - AUTRES LOC.
M6231	SYND. D'IMMOBILITE - EPAULE	M6289	ATTEINTES MUSC. PREC., NCA - LOC. SAI
M6232	SYND. D'IMMOBILITE - BRAS	M62890	RHABDOMYOLYSE
M6233	SYND. D'IMMOBILITE - AVANT-BRAS	M62898	AUTRES ATTEINTES MUSC. PREC., NCA - LOC. SAI
M6234	SYND. D'IMMOBILITE - MAIN	M630	MYOSITE AVEC MAL. BACT. CL. AILL.
M6235	SYND. D'IMMOBILITE - BASSIN, CUISSE	M631	MYOSITE AVEC INFECT. PARASIT. ET A PROTOZOAIRES CL. AILL.
M6236	SYND. D'IMMOBILITE - JAMBE	M632	MYOSITE AVEC AUTRES MAL. INFECT. CL. AILL.
M6237	SYND. D'IMMOBILITE - CHEV., PIED	M633	MYOSITE AVEC SARCOIDOSE
M6238	SYND. D'IMMOBILITE - AUTRES LOC.	M638	ATTEINTES MUSC. NCA, AVEC MAL. CL. AILL.
M6239	SYND. D'IMMOBILITE - LOC. SAI	M680	SYNOVITE ET TENOSYNOVITE AVEC MAL. BACT. CL. AILL.
M624	CONTRACTURE MUSC.	M688	ATTEINTES DE LA SYNOVIALE ET DU TENDON AVEC MAL. CL. AILL., NCA
M6240	CONTRACTURE MUSC. - SIEGES MULT.	M860	OSTEOMYELITE HEMATOGENE AIG.
M6241	CONTRACTURE MUSC. - EPAULE	M8600	OSTEOMYELITE HEMATOGENE AIG. - SIEGES MULT.
M6242	CONTRACTURE MUSC. - BRAS	M8601	OSTEOMYELITE HEMATOGENE AIG. - EPAULE
M6243	CONTRACTURE MUSC. - AVANT-BRAS	M8602	OSTEOMYELITE HEMATOGENE AIG. - BRAS
M6244	CONTRACTURE MUSC. - MAIN	M8603	OSTEOMYELITE HEMATOGENE AIG. - AVANT-BRAS
M6245	CONTRACTURE MUSC. - BASSIN, CUISSE	M8604	OSTEOMYELITE HEMATOGENE AIG. - MAIN
M6246	CONTRACTURE MUSC. - JAMBE	M8605	OSTEOMYELITE HEMATOGENE AIG. - BASSIN, CUISSE
M6247	CONTRACTURE MUSC. - CHEV., PIED	M8606	OSTEOMYELITE HEMATOGENE AIG. - JAMBE
M6248	CONTRACTURE MUSC. - AUTRES LOC.	M8607	OSTEOMYELITE HEMATOGENE AIG. - CHEV., PIED
M6249	CONTRACTURE MUSC. - LOC. SAI	M8608	OSTEOMYELITE HEMATOGENE AIG. - AUTRES LOC.
M625	ATROPHIE ET FONTE MUSC., NCA	M8609	OSTEOMYELITE HEMATOGENE AIG. - LOC. SAI
M6250	ATROPHIE ET FONTE MUSC., NCA - SIEGES MULT.	M861	OSTEOMYELITES AIG., NCA
M6251	ATROPHIE ET FONTE MUSC., NCA - EPAULE	M8610	OSTEOMYELITES AIG., NCA - SIEGES MULT.
M6252	ATROPHIE ET FONTE MUSC., NCA - BRAS	M8611	OSTEOMYELITES AIG., NCA - EPAULE
M6253	ATROPHIE ET FONTE MUSC., NCA - AVANT-BRAS		
M6254	ATROPHIE ET FONTE MUSC., NCA - MAIN		
M6255	ATROPHIE ET FONTE MUSC., NCA - BASSIN, CUISSE		
M6256	ATROPHIE ET FONTE MUSC., NCA - JAMBE		

M8612 OSTEOMYELITIS AIG., NCA - BRAS
M8613 OSTEOMYELITIS AIG., NCA - AVANT-BRAS
M8614 OSTEOMYELITIS AIG., NCA - MAIN
M8615 OSTEOMYELITIS AIG., NCA - BASSIN, CUISSE
M8616 OSTEOMYELITIS AIG., NCA - JAMBE
M8617 OSTEOMYELITIS AIG., NCA - CHEV., PIED
M8618 OSTEOMYELITIS AIG., NCA - AUTRES LOC.
M8619 OSTEOMYELITIS AIG., NCA - LOC. SAI
M862 OSTEOMYELITE SUBAIG.
M8620 OSTEOMYELITE SUBAIG. - SIEGES MULT.
M8621 OSTEOMYELITE SUBAIG. - EPAULE
M8622 OSTEOMYELITE SUBAIG. - BRAS
M8623 OSTEOMYELITE SUBAIG. - AVANT-BRAS
M8624 OSTEOMYELITE SUBAIG. - MAIN
M8625 OSTEOMYELITE SUBAIG. - BASSIN, CUISSE
M8626 OSTEOMYELITE SUBAIG. - JAMBE
M8627 OSTEOMYELITE SUBAIG. - CHEV., PIED
M8628 OSTEOMYELITE SUBAIG. - AUTRES LOC.
M8629 OSTEOMYELITE SUBAIG. - LOC. SAI
M863 OSTEOMYELITE CHRON. MULT.
M8630 OSTEOMYELITE CHRON. MULT. - SIEGES MULT.
M8631 OSTEOMYELITE CHRON. MULT. - EPAULE
M8632 OSTEOMYELITE CHRON. MULT. - BRAS
M8633 OSTEOMYELITE CHRON. MULT. - AVANT-BRAS
M8634 OSTEOMYELITE CHRON. MULT. - MAIN
M8635 OSTEOMYELITE CHRON. MULT. - BASSIN, CUISSE
M8636 OSTEOMYELITE CHRON. MULT. - JAMBE
M8637 OSTEOMYELITE CHRON. MULT. - CHEV., PIED
M8638 OSTEOMYELITE CHRON. MULT. - AUTRES LOC.
M8639 OSTEOMYELITE CHRON. MULT. - LOC. SAI
M864 OSTEOMYELITE CHRON. AVEC FISTULE DE DRAINAGE
M8640 OSTEOMYELITE CHRON. AVEC FISTULE DE DRAINAGE - SIEGES MULT.
M8641 OSTEOMYELITE CHRON. AVEC FISTULE DE DRAINAGE - EPAULE
M8642 OSTEOMYELITE CHRON. AVEC FISTULE DE DRAINAGE - BRAS
M8643 OSTEOMYELITE CHRON. AVEC FISTULE DE DRAINAGE - AVANT-BRAS
M8644 OSTEOMYELITE CHRON. AVEC FISTULE DE DRAINAGE - MAIN
M8645 OSTEOMYELITE CHRON. AVEC FISTULE DE DRAINAGE - BASSIN, CUISSE
M8646 OSTEOMYELITE CHRON. AVEC FISTULE DE DRAINAGE - JAMBE
M8647 OSTEOMYELITE CHRON. AVEC FISTULE DE DRAINAGE - CHEV., PIED
M8648 OSTEOMYELITE CHRON. AVEC FISTULE DE DRAINAGE - AUTRES LOC.
M8649 OSTEOMYELITE CHRON. AVEC FISTULE DE DRAINAGE - LOC. SAI
M865 OSTEOMYELITIS HEMATOGENES CHRON., NCA
M8650 OSTEOMYELITIS HEMATOGENES CHRON., NCA - SIEGES MULT.
M8651 OSTEOMYELITIS HEMATOGENES CHRON., NCA - EPAULE
M8652 OSTEOMYELITIS HEMATOGENES CHRON., NCA - BRAS

M8653 OSTEOMYELITIS HEMATOGENES CHRON., NCA - AVANT-BRAS
M8654 OSTEOMYELITIS HEMATOGENES CHRON., NCA - MAIN
M8655 OSTEOMYELITIS HEMATOGENES CHRON., NCA - BASSIN, CUISSE
M8656 OSTEOMYELITIS HEMATOGENES CHRON., NCA - JAMBE
M8657 OSTEOMYELITIS HEMATOGENES CHRON., NCA - CHEV., PIED
M8658 OSTEOMYELITIS HEMATOGENES CHRON., NCA - AUTRES LOC.
M8659 OSTEOMYELITIS HEMATOGENES CHRON., NCA - LOC. SAI
M866 OSTEOMYELITIS CHRON., NCA
M8660 OSTEOMYELITIS CHRON., NCA - SIEGES MULT.
M8661 OSTEOMYELITIS CHRON., NCA - EPAULE
M8662 OSTEOMYELITIS CHRON., NCA - BRAS
M8663 OSTEOMYELITIS CHRON., NCA - AVANT-BRAS
M8664 OSTEOMYELITIS CHRON., NCA - MAIN
M8665 OSTEOMYELITIS CHRON., NCA - BASSIN, CUISSE
M8666 OSTEOMYELITIS CHRON., NCA - JAMBE
M8667 OSTEOMYELITIS CHRON., NCA - CHEV., PIED
M8668 OSTEOMYELITIS CHRON., NCA - AUTRES LOC.
M8669 OSTEOMYELITIS CHRON., NCA - LOC. SAI
M868 OSTEOMYELITIS, NCA
M8680 OSTEOMYELITIS, NCA - SIEGES MULT.
M8681 OSTEOMYELITIS, NCA - EPAULE
M8682 OSTEOMYELITIS, NCA - BRAS
M8683 OSTEOMYELITIS, NCA - AVANT-BRAS
M8684 OSTEOMYELITIS, NCA - MAIN
M8685 OSTEOMYELITIS, NCA - BASSIN, CUISSE
M8686 OSTEOMYELITIS, NCA - JAMBE
M8687 OSTEOMYELITIS, NCA - CHEV., PIED
M8688 OSTEOMYELITIS, NCA - AUTRES LOC.
M8689 OSTEOMYELITIS, NCA - LOC. SAI
M869 OSTEOMYELITE, SAI
M8690 OSTEOMYELITE, SAI - SIEGES MULT.
M8691 OSTEOMYELITE, SAI - EPAULE
M8692 OSTEOMYELITE, SAI - BRAS
M8693 OSTEOMYELITE, SAI - AVANT-BRAS
M8694 OSTEOMYELITE, SAI - MAIN
M8695 OSTEOMYELITE, SAI - BASSIN, CUISSE
M8696 OSTEOMYELITE, SAI - JAMBE
M8697 OSTEOMYELITE, SAI - CHEV., PIED
M8698 OSTEOMYELITE, SAI - AUTRES LOC.
M8699 OSTEOMYELITE, SAI - LOC. SAI
M941 POLYCHONDRIE RECIDIVANTE
M9410 POLYCHONDRIE RECIDIVANTE - SIEGES MULT.
M9411 POLYCHONDRIE RECIDIVANTE - EPAULE
M9412 POLYCHONDRIE RECIDIVANTE - BRAS
M9413 POLYCHONDRIE RECIDIVANTE - AVANT-BRAS
M9414 POLYCHONDRIE RECIDIVANTE - MAIN
M9415 POLYCHONDRIE RECIDIVANTE - BASSIN, CUISSE
M9416 POLYCHONDRIE RECIDIVANTE - JAMBE
M9417 POLYCHONDRIE RECIDIVANTE - CHEV., PIED
M9418 POLYCHONDRIE RECIDIVANTE - AUTRES LOC.
M9419 POLYCHONDRIE RECIDIVANTE - LOC. SAI

Liste n° 1603 : Affections de la colonne vertébrale

G551 COMPRESSION RACINES, PLEX. NERV. AVEC ATTEINTES DISQUES INTERVERTEB.
G553 COMPRESSION RACINES, PLEX. NERV. AVEC AUTRES DORSOPATHIES
M072 SPONDYLITE PSORIASIQUE
M0728 SPONDYLITE PSORIASIQUE - ARTIC. AUTRES
M081 SPONDYLARTHRITE ANKYLOSANTE JUV.
M0810 SPONDYLARTHRITE ANKYLOSANTE JUV. - SIEGES MULT.
M0815 SPONDYLARTHRITE ANKYLOSANTE JUV. - HANCHE, SACR.IL.
M0818 SPONDYLARTHRITE ANKYLOSANTE JUV. - ARTIC. AUTRES

M0819 SPONDYLARTHRITE ANKYLOSANTE JUV. - ARTIC. LOC. SAI
M400 CYPHOSE POSTURALE
M4000 CYPHOSE POSTURALE - LOC. VERTEB. MULT.
M4002 CYPHOSE POSTURALE - CERVICALE
M4003 CYPHOSE POSTURALE - CERV.-DORS.
M4004 CYPHOSE POSTURALE - DORSALE
M4005 CYPHOSE POSTURALE - DORS.-LOMB.
M4006 CYPHOSE POSTURALE - LOMBAIRE
M4007 CYPHOSE POSTURALE - LOMBO-SACREE
M4009 CYPHOSE POSTURALE - LOC. VERTEB. SAI
M401 CYPHOSES IIRE., NCA
M4010 CYPHOSES IIRE., NCA - LOC. VERTEB. MULT.
M4012 CYPHOSES IIRE., NCA - CERVICALE

M4013	CYPHOSES IIRE., NCA - CERV.-DORS.	M4137	SCOLIOSE PAR ANOM. DORSALE - LOMBO-SACREE
M4014	CYPHOSES IIRE., NCA - DORSALE	M4139	SCOLIOSE PAR ANOM. DORSALE - LOC. VERTEB. SAI
M4015	CYPHOSES IIRE., NCA - DORS.-LOMB.	M414	SCOLIOSE NEUROMUSC.
M4016	CYPHOSES IIRE., NCA - LOMBAIRE	M4140	SCOLIOSE NEUROMUSC. - LOC. VERTEB. MULT.
M4017	CYPHOSES IIRE., NCA - LOMBO-SACREE	M4142	SCOLIOSE NEUROMUSC. - CERVICALE
M4019	CYPHOSES IIRE., NCA - LOC. VERTEB. SAI	M4143	SCOLIOSE NEUROMUSC. - CERV.-DORS.
M402	CYPHOSES NCA OU SAI	M4144	SCOLIOSE NEUROMUSC. - DORSALE
M4020	CYPHOSES NCA OU SAI - LOC. VERTEB. MULT.	M4145	SCOLIOSE NEUROMUSC. - DORS.-LOMB.
M4022	CYPHOSES NCA OU SAI - CERVICALE	M4146	SCOLIOSE NEUROMUSC. - LOMBAIRE
M4023	CYPHOSES NCA OU SAI - CERV.-DORS.	M4147	SCOLIOSE NEUROMUSC. - LOMBO-SACREE
M4024	CYPHOSES NCA OU SAI - DORSALE	M4149	SCOLIOSE NEUROMUSC. - LOC. VERTEB. SAI
M4025	CYPHOSES NCA OU SAI - DORS.-LOMB.	M415	SCOLIOSE IIRE., NCA
M4026	CYPHOSES NCA OU SAI - LOMBAIRE	M4150	SCOLIOSE IIRE., NCA - LOC. VERTEB. MULT.
M4027	CYPHOSES NCA OU SAI - LOMBO-SACREE	M4152	SCOLIOSE IIRE., NCA - CERVICALE
M4029	CYPHOSES NCA OU SAI - LOC. VERTEB. SAI	M4153	SCOLIOSE IIRE., NCA - CERV.-DORS.
M403	SYND. DU DOS PLAT	M4154	SCOLIOSE IIRE., NCA - DORSALE
M4030	SYND. DU DOS PLAT - LOC. VERTEB. MULT.	M4155	SCOLIOSE IIRE., NCA - DORS.-LOMB.
M4032	SYND. DU DOS PLAT - CERVICALE	M4156	SCOLIOSE IIRE., NCA - LOMBAIRE
M4033	SYND. DU DOS PLAT - CERV.-DORS.	M4157	SCOLIOSE IIRE., NCA - LOMBO-SACREE
M4034	SYND. DU DOS PLAT - DORSALE	M4159	SCOLIOSE IIRE., NCA - LOC. VERTEB. SAI
M4035	SYND. DU DOS PLAT - DORS.-LOMB.	M418	SCOLIOSE, NCA
M4036	SYND. DU DOS PLAT - LOMBAIRE	M4180	SCOLIOSE, NCA - LOC. VERTEB. MULT.
M4037	SYND. DU DOS PLAT - LOMBO-SACREE	M4182	SCOLIOSE, NCA - CERVICALE
M4039	SYND. DU DOS PLAT - LOC. VERTEB. SAI	M4183	SCOLIOSE, NCA - CERV.-DORS.
M404	LORDOSES, NCA	M4184	SCOLIOSE, NCA - DORSALE
M4040	LORDOSES, NCA - LOC. VERTEB. MULT.	M4185	SCOLIOSE, NCA - DORS.-LOMB.
M4042	LORDOSES, NCA - CERVICALE	M4186	SCOLIOSE, NCA - LOMBAIRE
M4043	LORDOSES, NCA - CERV.-DORS.	M4187	SCOLIOSE, NCA - LOMBO-SACREE
M4044	LORDOSES, NCA - DORSALE	M4189	SCOLIOSE, NCA - LOC. VERTEB. SAI
M4045	LORDOSES, NCA - DORS.-LOMB.	M419	SCOLIOSE, SAI
M4046	LORDOSES, NCA - LOMBAIRE	M4190	SCOLIOSE, SAI - LOC. VERTEB. MULT.
M4047	LORDOSES, NCA - LOMBO-SACREE	M4192	SCOLIOSE, SAI - CERVICALE
M4049	LORDOSES, NCA - LOC. VERTEB. SAI	M4193	SCOLIOSE, SAI - CERV.-DORS.
M405	LORDOSE, SAI	M4194	SCOLIOSE, SAI - DORSALE
M4050	LORDOSE, SAI - LOC. VERTEB. MULT.	M4195	SCOLIOSE, SAI - DORS.-LOMB.
M4052	LORDOSE, SAI - CERVICALE	M4196	SCOLIOSE, SAI - LOMBAIRE
M4053	LORDOSE, SAI - CERV.-DORS.	M4197	SCOLIOSE, SAI - LOMBO-SACREE
M4054	LORDOSE, SAI - DORSALE	M4199	SCOLIOSE, SAI - LOC. VERTEB. SAI
M4055	LORDOSE, SAI - DORS.-LOMB.	M420	OSTEOCHONDRITE VERTEB. JUV.
M4056	LORDOSE, SAI - LOMBAIRE	M4200	OSTEOCHONDRITE VERTEB. JUV. - LOC. VERTEB. MULT.
M4057	LORDOSE, SAI - LOMBO-SACREE	M4201	OSTEOCHONDRITE VERTEB. JUV. - OCC., ATLAS, AXIS
M4059	LORDOSE, SAI - LOC. VERTEB. SAI	M4202	OSTEOCHONDRITE VERTEB. JUV. - CERVICALE
M410	SCOLIOSE IDIOP. INFANTILE	M4203	OSTEOCHONDRITE VERTEB. JUV. - CERV.-DORS.
M4100	SCOLIOSE IDIOP. INFANTILE - LOC. VERTEB. MULT.	M4204	OSTEOCHONDRITE VERTEB. JUV. - DORSALE
M4102	SCOLIOSE IDIOP. INFANTILE - CERVICALE	M4205	OSTEOCHONDRITE VERTEB. JUV. - DORS.-LOMB.
M4103	SCOLIOSE IDIOP. INFANTILE - CERV.-DORS.	M4206	OSTEOCHONDRITE VERTEB. JUV. - LOMBAIRE
M4104	SCOLIOSE IDIOP. INFANTILE - DORSALE	M4207	OSTEOCHONDRITE VERTEB. JUV. - LOMBO-SACREE
M4105	SCOLIOSE IDIOP. INFANTILE - DORS.-LOMB.	M4208	OSTEOCHONDRITE VERTEB. JUV. - SACRUM, COCCYX
M4106	SCOLIOSE IDIOP. INFANTILE - LOMBAIRE	M4209	OSTEOCHONDRITE VERTEB. JUV. - LOC. VERTEB. SAI
M4107	SCOLIOSE IDIOP. INFANTILE - LOMBO-SACREE	M421	OSTEOCHONDRITE VERTEB. DE L'ADULTE
M4109	SCOLIOSE IDIOP. INFANTILE - LOC. VERTEB. SAI	M4210	OSTEOCHONDRITE VERTEB. DE L'ADULTE - LOC. VERTEB. MULT.
M411	SCOLIOSE JUV. IDIOP.	M4211	OSTEOCHONDRITE VERTEB. DE L'ADULTE - OCC., ATLAS, AXIS
M4110	SCOLIOSE JUV. IDIOP. - LOC. VERTEB. MULT.	M4212	OSTEOCHONDRITE VERTEB. DE L'ADULTE - CERVICALE
M4112	SCOLIOSE JUV. IDIOP. - CERVICALE	M4213	OSTEOCHONDRITE VERTEB. DE L'ADULTE - CERV.-DORS.
M4113	SCOLIOSE JUV. IDIOP. - CERV.-DORS.	M4214	OSTEOCHONDRITE VERTEB. DE L'ADULTE - DORSALE
M4114	SCOLIOSE JUV. IDIOP. - DORSALE	M4215	OSTEOCHONDRITE VERTEB. DE L'ADULTE - DORS.-LOMB.
M4115	SCOLIOSE JUV. IDIOP. - DORS.-LOMB.	M4216	OSTEOCHONDRITE VERTEB. DE L'ADULTE - LOMBAIRE
M4116	SCOLIOSE JUV. IDIOP. - LOMBAIRE	M4217	OSTEOCHONDRITE VERTEB. DE L'ADULTE - LOMBO-SACREE
M4117	SCOLIOSE JUV. IDIOP. - LOMBO-SACREE	M4218	OSTEOCHONDRITE VERTEB. DE L'ADULTE - SACRUM, COCCYX
M4119	SCOLIOSE JUV. IDIOP. - LOC. VERTEB. SAI	M4219	OSTEOCHONDRITE VERTEB. DE L'ADULTE - LOC. VERTEB. SAI
M412	SCOLIOSES IDIOP., NCA	M429	OSTEOCHONDRITE VERTEB., SAI
M4120	SCOLIOSES IDIOP., NCA - LOC. VERTEB. MULT.		
M4122	SCOLIOSES IDIOP., NCA - CERVICALE		
M4123	SCOLIOSES IDIOP., NCA - CERV.-DORS.		
M4124	SCOLIOSES IDIOP., NCA - DORSALE		
M4125	SCOLIOSES IDIOP., NCA - DORS.-LOMB.		
M4126	SCOLIOSES IDIOP., NCA - LOMBAIRE		
M4127	SCOLIOSES IDIOP., NCA - LOMBO-SACREE		
M4129	SCOLIOSES IDIOP., NCA - LOC. VERTEB. SAI		
M413	SCOLIOSE PAR ANOM. DORSALE		
M4130	SCOLIOSE PAR ANOM. DORSALE - LOC. VERTEB. MULT.		
M4132	SCOLIOSE PAR ANOM. DORSALE - CERVICALE		
M4133	SCOLIOSE PAR ANOM. DORSALE - CERV.-DORS.		
M4134	SCOLIOSE PAR ANOM. DORSALE - DORSALE		
M4135	SCOLIOSE PAR ANOM. DORSALE - DORS.-LOMB.		
M4136	SCOLIOSE PAR ANOM. DORSALE - LOMBAIRE		

M4290	OSTEOCHONDRITE VERTEB., SAI - LOC. VERTEB. MULT.	M4382	DORSOPATHIES AVEC DEFORM. PREC., NCA - CERVICALE
M4291	OSTEOCHONDRITE VERTEB., SAI - OCC., ATLAS, AXIS	M4383	DORSOPATHIES AVEC DEFORM. PREC., NCA - CERV.-DORS.
M4292	OSTEOCHONDRITE VERTEB., SAI - CERVICALE	M4384	DORSOPATHIES AVEC DEFORM. PREC., NCA - DORSALE
M4293	OSTEOCHONDRITE VERTEB., SAI - CERV.-DORS.	M4385	DORSOPATHIES AVEC DEFORM. PREC., NCA - DORS.-LOMB.
M4294	OSTEOCHONDRITE VERTEB., SAI - DORSALE	M4386	DORSOPATHIES AVEC DEFORM. PREC., NCA - LOMBAIRE
M4295	OSTEOCHONDRITE VERTEB., SAI - DORS.-LOMB.	M4387	DORSOPATHIES AVEC DEFORM. PREC., NCA - LOMBO-SACREE
M4296	OSTEOCHONDRITE VERTEB., SAI - LOMBAIRE	M4388	DORSOPATHIES AVEC DEFORM. PREC., NCA - SACRUM, COCCYX
M4297	OSTEOCHONDRITE VERTEB., SAI - LOMBO-SACREE	M4389	DORSOPATHIES AVEC DEFORM. PREC., NCA - LOC. VERTEB. SAI
M4298	OSTEOCHONDRITE VERTEB., SAI - SACRUM, COCCYX	M439	DORSOPATHIE AVEC DEFORM., SAI
M4299	OSTEOCHONDRITE VERTEB., SAI - LOC. VERTEB. SAI	M4390	DORSOPATHIE AVEC DEFORM., SAI - LOC. VERTEB. MULT.
M430	SPONDYLOLYSE	M4391	DORSOPATHIE AVEC DEFORM., SAI - OCC., ATLAS, AXIS
M4300	SPONDYLOLYSE - LOC. VERTEB. MULT.	M4392	DORSOPATHIE AVEC DEFORM., SAI - CERVICALE
M4301	SPONDYLOLYSE - OCC., ATLAS, AXIS	M4393	DORSOPATHIE AVEC DEFORM., SAI - CERV.-DORS.
M4302	SPONDYLOLYSE - CERVICALE	M4394	DORSOPATHIE AVEC DEFORM., SAI - DORSALE
M4303	SPONDYLOLYSE - CERV.-DORS.	M4395	DORSOPATHIE AVEC DEFORM., SAI - DORS.-LOMB.
M4304	SPONDYLOLYSE - DORSALE	M4396	DORSOPATHIE AVEC DEFORM., SAI - LOMBAIRE
M4305	SPONDYLOLYSE - DORS.-LOMB.	M4397	DORSOPATHIE AVEC DEFORM., SAI - LOMBO-SACREE
M4306	SPONDYLOLYSE - LOMBAIRE	M4398	DORSOPATHIE AVEC DEFORM., SAI - SACRUM, COCCYX
M4307	SPONDYLOLYSE - LOMBO-SACREE	M4399	DORSOPATHIE AVEC DEFORM., SAI - LOC. VERTEB. SAI
M4308	SPONDYLOLYSE - SACRUM, COCCYX	M45	SPONDYLARTHRITE ANKYLOSANTE
M4309	SPONDYLOLYSE - LOC. VERTEB. SAI	M460	ENTHESOPATHIE SPINALE
M431	SPONDYLOLISTHESIS	M4600	ENTHESOPATHIE SPINALE - LOC. VERTEB. MULT.
M4310	SPONDYLOLISTHESIS - LOC. VERTEB. MULT.	M4601	ENTHESOPATHIE SPINALE - OCC., ATLAS, AXIS
M4311	SPONDYLOLISTHESIS - OCC., ATLAS, AXIS	M4602	ENTHESOPATHIE SPINALE - CERVICALE
M4312	SPONDYLOLISTHESIS - CERVICALE	M4603	ENTHESOPATHIE SPINALE - CERV.-DORS.
M4313	SPONDYLOLISTHESIS - CERV.-DORS.	M4604	ENTHESOPATHIE SPINALE - DORSALE
M4314	SPONDYLOLISTHESIS - DORSALE	M4605	ENTHESOPATHIE SPINALE - DORS.-LOMB.
M4315	SPONDYLOLISTHESIS - DORS.-LOMB.	M4606	ENTHESOPATHIE SPINALE - LOMBAIRE
M4316	SPONDYLOLISTHESIS - LOMBAIRE	M4607	ENTHESOPATHIE SPINALE - LOMBO-SACREE
M4317	SPONDYLOLISTHESIS - LOMBO-SACREE	M4608	ENTHESOPATHIE SPINALE - SACRUM, COCCYX
M4319	SPONDYLOLISTHESIS - LOC. VERTEB. SAI	M4609	ENTHESOPATHIE SPINALE - LOC. VERTEB. SAI
M432	SOUURES VERTEB., NCA	M461	SACRO-ILIITE, NCA
M4320	SOUURES VERTEB., NCA - LOC. VERTEB. MULT.	M4618	SACRO-ILIITE, NCA SACRUM, COCCYX
M4321	SOUURES VERTEB., NCA - OCC., ATLAS, AXIS	M462	OSTEOMYELITE VERTEB.
M4322	SOUURES VERTEB., NCA - CERVICALE	M4620	OSTEOMYELITE VERTEB. - LOC. VERTEB. MULT.
M4323	SOUURES VERTEB., NCA - CERV.-DORS.	M4621	OSTEOMYELITE VERTEB. - OCC., ATLAS, AXIS
M4324	SOUURES VERTEB., NCA - DORSALE	M4622	OSTEOMYELITE VERTEB. - CERVICALE
M4325	SOUURES VERTEB., NCA - DORS.-LOMB.	M4623	OSTEOMYELITE VERTEB. - CERV.-DORS.
M4326	SOUURES VERTEB., NCA - LOMBAIRE	M4624	OSTEOMYELITE VERTEB. - DORSALE
M4327	SOUURES VERTEB., NCA - LOMBO-SACREE	M4625	OSTEOMYELITE VERTEB. - DORS.-LOMB.
M4329	SOUURES VERTEB., NCA - LOC. VERTEB. SAI	M4626	OSTEOMYELITE VERTEB. - LOMBAIRE
M433	SUBLUX. RECIDIV. ATLOIDO-AXOID. AVEC MYELOPATHIE	M4627	OSTEOMYELITE VERTEB. - LOMBO-SACREE
M4331	SUBLUX. RECIDIV. ATLOIDO-AXOID. AVEC MYELOPATHIE - OCC., ATLAS, AXIS	M4628	OSTEOMYELITE VERTEB. - SACRUM, COCCYX
M434	SUBLUX. ATLOIDO-AXOIDIENNES RECIDIVANTES, NCA	M4629	OSTEOMYELITE VERTEB. - LOC. VERTEB. SAI
M4341	SUBLUX. ATLOIDO-AXOIDIENNES RECIDIVANTES, NCA - OCC., ATLAS, AXIS	M463	INFECT. D'UN DISQUE INTERVERTEB.
M435	SUBLUX. VERTEB. RECIDIVANTES, NCA	M4630	INFECT. D'UN DISQUE INTERVERTEB. - LOC. VERTEB. MULT.
M4350	SUBLUX. VERTEB. RECIDIVANTES, NCA - LOC. VERTEB. MULT.	M4632	INFECT. D'UN DISQUE INTERVERTEB. - CERVICALE
M4352	SUBLUX. VERTEB. RECIDIVANTES, NCA - CERVICALE	M4633	INFECT. D'UN DISQUE INTERVERTEB. - CERV.-DORS.
M4353	SUBLUX. VERTEB. RECIDIVANTES, NCA - CERV.-DORS.	M4634	INFECT. D'UN DISQUE INTERVERTEB. - DORSALE
M4354	SUBLUX. VERTEB. RECIDIVANTES, NCA - DORSALE	M4635	INFECT. D'UN DISQUE INTERVERTEB. - DORS.-LOMB.
M4355	SUBLUX. VERTEB. RECIDIVANTES, NCA - DORS.-LOMB.	M4636	INFECT. D'UN DISQUE INTERVERTEB. - LOMBAIRE
M4356	SUBLUX. VERTEB. RECIDIVANTES, NCA - LOMBAIRE	M4637	INFECT. D'UN DISQUE INTERVERTEB. - LOMBO-SACREE
M4357	SUBLUX. VERTEB. RECIDIVANTES, NCA - LOMBO-SACREE	M4639	INFECT. D'UN DISQUE INTERVERTEB. - LOC. VERTEB. SAI
M4359	SUBLUX. VERTEB. RECIDIVANTES, NCA - LOC. VERTEB. SAI	M464	DISCITE, SAI
M436	TORTICOLIS	M4640	DISCITE, SAI - LOC. VERTEB. MULT.
M4362	TORTICOLIS - CERVICALE	M4642	DISCITE, SAI - CERVICALE
M438	DORSOPATHIES AVEC DEFORM. PREC., NCA	M4643	DISCITE, SAI - CERV.-DORS.
M4380	DORSOPATHIES AVEC DEFORM. PREC., NCA - LOC. VERTEB. MULT.		
M4381	DORSOPATHIES AVEC DEFORM. PREC., NCA - OCC., ATLAS, AXIS		

M4644	DISCITE, SAI - DORSALE	M4712	SPONDYLARTHROSES AVEC MYELOPATHIE, NCA - CERVICALE
M4645	DISCITE, SAI - DORS.-LOMB.	M4713	SPONDYLARTHROSES AVEC MYELOPATHIE, NCA - CERV.-DORS.
M4646	DISCITE, SAI - LOMBAIRE	M4714	SPONDYLARTHROSES AVEC MYELOPATHIE, NCA - DORSALE
M4647	DISCITE, SAI - LOMBO-SACREE	M4715	SPONDYLARTHROSES AVEC MYELOPATHIE, NCA - DORS.-LOMB.
M4649	DISCITE, SAI - LOC. VERTEB. SAI	M4716	SPONDYLARTHROSES AVEC MYELOPATHIE, NCA - LOMBAIRE
M465	SPONDYLOPATHIES INFECT., NCA	M4719	SPONDYLARTHROSES AVEC MYELOPATHIE, NCA - LOC. VERTEB. SAI
M4650	SPONDYLOPATHIES INFECT., NCA - LOC. VERTEB. MULT.	M472	SPONDYLARTHROSES AVEC RADICULOPATHIE, NCA
M4651	SPONDYLOPATHIES INFECT., NCA - OCC., ATLAS, AXIS	M4720	SPONDYLARTHROSES AVEC RADICULOPATHIE, NCA - LOC. VERTEB. MULT.
M4652	SPONDYLOPATHIES INFECT., NCA - CERVICALE	M4721	SPONDYLARTHROSES AVEC RADICULOPATHIE, NCA - OCC., ATLAS, AXIS
M4653	SPONDYLOPATHIES INFECT., NCA - CERV.-DORS.	M4722	SPONDYLARTHROSES AVEC RADICULOPATHIE, NCA - CERVICALE
M4654	SPONDYLOPATHIES INFECT., NCA - DORSALE	M4723	SPONDYLARTHROSES AVEC RADICULOPATHIE, NCA - CERV.-DORS.
M4655	SPONDYLOPATHIES INFECT., NCA - DORS.-LOMB.	M4724	SPONDYLARTHROSES AVEC RADICULOPATHIE, NCA - DORSALE
M4656	SPONDYLOPATHIES INFECT., NCA - LOMBAIRE	M4725	SPONDYLARTHROSES AVEC RADICULOPATHIE, NCA - DORS.-LOMB.
M4657	SPONDYLOPATHIES INFECT., NCA - LOMBO-SACREE	M4726	SPONDYLARTHROSES AVEC RADICULOPATHIE, NCA - LOMBAIRE
M4658	SPONDYLOPATHIES INFECT., NCA - SACRUM, COCCYX	M4727	SPONDYLARTHROSES AVEC RADICULOPATHIE, NCA - LOMBO-SACREE
M4659	SPONDYLOPATHIES INFECT., NCA - LOC. VERTEB. SAI	M4728	SPONDYLARTHROSES AVEC RADICULOPATHIE, NCA - SACRUM, COCCYX
M468	SPONDYLOPATHIES INFL. PREC., NCA	M4729	SPONDYLARTHROSES AVEC RADICULOPATHIE, NCA - LOC. VERTEB. SAI
M4680	SPONDYLOPATHIES INFL. PREC., NCA - LOC. VERTEB. MULT.	M478	SPONDYLARTHROSES, NCA
M4681	SPONDYLOPATHIES INFL. PREC., NCA - OCC., ATLAS, AXIS	M4780	SPONDYLARTHROSES, NCA - LOC. VERTEB. MULT.
M4682	SPONDYLOPATHIES INFL. PREC., NCA - CERVICALE	M4781	SPONDYLARTHROSES, NCA - OCC., ATLAS, AXIS
M4683	SPONDYLOPATHIES INFL. PREC., NCA - CERV.-DORS.	M4782	SPONDYLARTHROSES, NCA - CERVICALE
M4684	SPONDYLOPATHIES INFL. PREC., NCA - DORSALE	M4783	SPONDYLARTHROSES, NCA - CERV.-DORS.
M4685	SPONDYLOPATHIES INFL. PREC., NCA - DORS.-LOMB.	M4784	SPONDYLARTHROSES, NCA - DORSALE
M4686	SPONDYLOPATHIES INFL. PREC., NCA - LOMBAIRE	M4785	SPONDYLARTHROSES, NCA - DORS.-LOMB.
M4687	SPONDYLOPATHIES INFL. PREC., NCA - LOMBO-SACREE	M4786	SPONDYLARTHROSES, NCA - LOMBAIRE
M4688	SPONDYLOPATHIES INFL. PREC., NCA - SACRUM, COCCYX	M4787	SPONDYLARTHROSES, NCA - LOMBO-SACREE
M4689	SPONDYLOPATHIES INFL. PREC., NCA - LOC. VERTEB. SAI	M4788	SPONDYLARTHROSES, NCA - SACRUM, COCCYX
M469	SPONDYLOPATHIE INFL., SAI	M4789	SPONDYLARTHROSES, NCA - LOC. VERTEB. SAI
M4690	SPONDYLOPATHIE INFL., SAI - LOC. VERTEB. MULT.	M479	SPONDYLARTHROSE, SAI
M4691	SPONDYLOPATHIE INFL., SAI - OCC., ATLAS, AXIS	M4790	SPONDYLARTHROSE, SAI - LOC. VERTEB. MULT.
M4692	SPONDYLOPATHIE INFL., SAI - CERVICALE	M4791	SPONDYLARTHROSE, SAI - OCC., ATLAS, AXIS
M4693	SPONDYLOPATHIE INFL., SAI - CERV.-DORS.	M4792	SPONDYLARTHROSE, SAI - CERVICALE
M4694	SPONDYLOPATHIE INFL., SAI - DORSALE	M4793	SPONDYLARTHROSE, SAI - CERV.-DORS.
M4695	SPONDYLOPATHIE INFL., SAI - DORS.-LOMB.	M4794	SPONDYLARTHROSE, SAI - DORSALE
M4696	SPONDYLOPATHIE INFL., SAI - LOMBAIRE	M4795	SPONDYLARTHROSE, SAI - DORS.-LOMB.
M4697	SPONDYLOPATHIE INFL., SAI - LOMBO-SACREE	M4796	SPONDYLARTHROSE, SAI - LOMBAIRE
M4698	SPONDYLOPATHIE INFL., SAI - SACRUM, COCCYX	M4797	SPONDYLARTHROSE, SAI - LOMBO-SACREE
M4699	SPONDYLOPATHIE INFL., SAI - LOC. VERTEB. SAI	M4798	SPONDYLARTHROSE, SAI - SACRUM, COCCYX
M470	SYND. DE COMPRESS. DES ART. VERTEB. ET SPINALE ANT.	M4799	SPONDYLARTHROSE, SAI - LOC. VERTEB. SAI
M4700	SYND. DE COMPRESS. ART. VERTEB. ET SPINALE ANT. - LOC. VERTEB. MULT.	M480	RETREC. DU CANAL MEDULLAIRE
M4701	SYND. DE COMPRESS. ART. VERTEB. ET SPINALE ANT. - OCC., ATLAS, AXIS	M4800	RETREC. DU CANAL MEDULLAIRE - LOC. VERTEB. MULT.
M4702	SYND. DE COMPRESS. ART. VERTEB. ET SPINALE ANT. - CERVICALE	M4801	RETREC. DU CANAL MEDULLAIRE - OCC., ATLAS, AXIS
M4703	SYND. DE COMPRESS. ART. VERTEB. ET SPINALE ANT. - CERV.-DORS.	M4802	RETREC. DU CANAL MEDULLAIRE - CERVICALE
M4704	SYND. DE COMPRESS. ART. VERTEB. ET SPINALE ANT. - DORSALE	M4803	RETREC. DU CANAL MEDULLAIRE - CERV.-DORS.
M4705	SYND. DE COMPRESS. ART. VERTEB. ET SPINALE ANT. - DORS.-LOMB.	M4804	RETREC. DU CANAL MEDULLAIRE - DORSALE
M4706	SYND. DE COMPRESS. ART. VERTEB. ET SPINALE ANT. - LOMBAIRE	M4805	RETREC. DU CANAL MEDULLAIRE - DORS.-LOMB.
M4709	SYND. DE COMPRESS. ART. VERTEB. ET SPINALE ANT. - LOC. VERTEB. SAI	M4806	RETREC. DU CANAL MEDULLAIRE - LOMBAIRE
M471	SPONDYLARTHROSES AVEC MYELOPATHIE, NCA	M4807	RETREC. DU CANAL MEDULLAIRE - LOMBO-SACREE
M4710	SPONDYLARTHROSES AVEC MYELOPATHIE, NCA - LOC. VERTEB. MULT.	M4808	RETREC. DU CANAL MEDULLAIRE - SACRUM, COCCYX
M4711	SPONDYLARTHROSES AVEC MYELOPATHIE, NCA - OCC., ATLAS, AXIS	M4809	RETREC. DU CANAL MEDULLAIRE - LOC. VERTEB. SAI
		M481	HYPEROSTOSE ANKYLOSANTE
		M4810	HYPEROSTOSE ANKYLOSANTE - LOC. VERTEB. MULT.
		M4811	HYPEROSTOSE ANKYLOSANTE - OCC., ATLAS, AXIS

M4812	HYPEROSTOSE ANKYLOSANTE - CERVICALE	M4913	SPONDYLITE AVEC BRUCCELLOSE - CERV.-DORS.
M4813	HYPEROSTOSE ANKYLOSANTE - CERV.-DORS.	M4914	SPONDYLITE AVEC BRUCCELLOSE - DORSALE
M4814	HYPEROSTOSE ANKYLOSANTE - DORSALE	M4915	SPONDYLITE AVEC BRUCCELLOSE - DORS.-LOMB.
M4815	HYPEROSTOSE ANKYLOSANTE - DORS.-LOMB.	M4916	SPONDYLITE AVEC BRUCCELLOSE - LOMBAIRE
M4816	HYPEROSTOSE ANKYLOSANTE - LOMBAIRE	M4917	SPONDYLITE AVEC BRUCCELLOSE - LOMBO-SACREE
M4817	HYPEROSTOSE ANKYLOSANTE - LOMBO-SACREE	M4918	SPONDYLITE AVEC BRUCCELLOSE - SACRUM, COCCYX
M4818	HYPEROSTOSE ANKYLOSANTE - SACRUM, COCCYX	M4919	SPONDYLITE AVEC BRUCCELLOSE - LOC. VERTEB. SAI
M4819	HYPEROSTOSE ANKYLOSANTE - LOC. VERTEB. SAI	M492	SPONDYLITE ENTEROBACTERIENNE
M482	ARTHROSE INTEREPINEUSE	M4920	SPONDYLITE ENTEROBACTERIENNE - LOC. VERTEB. MULT.
M4820	ARTHROSE INTEREPINEUSE - LOC. VERTEB. MULT.	M4921	SPONDYLITE ENTEROBACTERIENNE - OCC., ATLAS, AXIS
M4821	ARTHROSE INTEREPINEUSE - OCC., ATLAS, AXIS	M4922	SPONDYLITE ENTEROBACTERIENNE - CERVICALE
M4822	ARTHROSE INTEREPINEUSE - CERVICALE	M4923	SPONDYLITE ENTEROBACTERIENNE - CERV.-DORS.
M4823	ARTHROSE INTEREPINEUSE - CERV.-DORS.	M4924	SPONDYLITE ENTEROBACTERIENNE - DORSALE
M4824	ARTHROSE INTEREPINEUSE - DORSALE	M4925	SPONDYLITE ENTEROBACTERIENNE - DORS.-LOMB.
M4825	ARTHROSE INTEREPINEUSE - DORS.-LOMB.	M4926	SPONDYLITE ENTEROBACTERIENNE - LOMBAIRE
M4826	ARTHROSE INTEREPINEUSE - LOMBAIRE	M4927	SPONDYLITE ENTEROBACTERIENNE - LOMBO-SACREE
M4827	ARTHROSE INTEREPINEUSE - LOMBO-SACREE	M4928	SPONDYLITE ENTEROBACTERIENNE - SACRUM, COCCYX
M4829	ARTHROSE INTEREPINEUSE - LOC. VERTEB. SAI	M4929	SPONDYLITE ENTEROBACTERIENNE - LOC. VERTEB. SAI
M483	SPONDYLOPATHIE TRAUMA.	M493	SPONDYLOPATHIE AV. AUT. MAL. INF., PARAS. CL. AILL.
M4830	SPONDYLOPATHIE TRAUMA. - LOC. VERTEB. MULT.	M4930	SPONDYLOPATHIE AV. AUT. MAL. INF., PARAS. CL. AILL. - LOC. MULT.
M4831	SPONDYLOPATHIE TRAUMA. - OCC., ATLAS, AXIS	M4931	SPONDYLOPATHIE AV. AUT. MAL. INF., PARAS. CL. AILL. - OCC., ATLAS
M4832	SPONDYLOPATHIE TRAUMA. - CERVICALE	M4932	SPONDYLOPATHIE AV. AUT. MAL. INF., PARAS. CL. AILL. - CERVICALE
M4833	SPONDYLOPATHIE TRAUMA. - CERV.-DORS.	M4933	SPONDYLOPATHIE AV. AUT. MAL. INF., PARAS. CL. AILL. - CERV.-DORS.
M4834	SPONDYLOPATHIE TRAUMA. - DORSALE	M4934	SPONDYLOPATHIE AV. AUT. MAL. INF., PARAS. CL. AILL. - DORSALE
M4835	SPONDYLOPATHIE TRAUMA. - DORS.-LOMB.	M4935	SPONDYLOPATHIE AV. AUT. MAL. INF., PARAS. CL. AILL. - DORS.-LOMB.
M4836	SPONDYLOPATHIE TRAUMA. - LOMBAIRE	M4936	SPONDYLOPATHIE AV. AUT. MAL. INF., PARAS. CL. AILL. - LOMBAIRE
M4837	SPONDYLOPATHIE TRAUMA. - LOMBO-SACREE	M4937	SPONDYLOPATHIE AV. AUT. MAL. INF., PARAS. CL. AILL. - LOMBO-SACREE
M4838	SPONDYLOPATHIE TRAUMA. - SACRUM, COCCYX	M4938	SPONDYLOPATHIE AV. AUT. MAL. INF., PARAS. CL. AILL. - SACRUM, COCCYX
M4839	SPONDYLOPATHIE TRAUMA. - LOC. VERTEB. SAI	M4939	SPONDYLOPATHIE AV. AUT. MAL. INF., PARAS. CL. AILL. - LOC. VERTEB. SAI
M488	SPONDYLOPATHIES PREC., NCA	M494	SPONDYLOPATHIE NEURO.
M4880	SPONDYLOPATHIES PREC., NCA - LOC. VERTEB. MULT.	M4940	SPONDYLOPATHIE NEURO. - LOC. VERTEB. MULT.
M4881	SPONDYLOPATHIES PREC., NCA - OCC., ATLAS, AXIS	M4941	SPONDYLOPATHIE NEURO. - OCC., ATLAS, AXIS
M4882	SPONDYLOPATHIES PREC., NCA - CERVICALE	M4942	SPONDYLOPATHIE NEURO. - CERVICALE
M4883	SPONDYLOPATHIES PREC., NCA - CERV.-DORS.	M4943	SPONDYLOPATHIE NEURO. - CERV.-DORS.
M4884	SPONDYLOPATHIES PREC., NCA - DORSALE	M4944	SPONDYLOPATHIE NEURO. - DORSALE
M4885	SPONDYLOPATHIES PREC., NCA - DORS.-LOMB.	M4945	SPONDYLOPATHIE NEURO. - DORS.-LOMB.
M4886	SPONDYLOPATHIES PREC., NCA - LOMBAIRE	M4946	SPONDYLOPATHIE NEURO. - LOMBAIRE
M4887	SPONDYLOPATHIES PREC., NCA - LOMBO-SACREE	M4947	SPONDYLOPATHIE NEURO. - LOMBO-SACREE
M4888	SPONDYLOPATHIES PREC., NCA - SACRUM, COCCYX	M4948	SPONDYLOPATHIE NEURO. - SACRUM, COCCYX
M4889	SPONDYLOPATHIES PREC., NCA - LOC. VERTEB. SAI	M4949	SPONDYLOPATHIE NEURO. - LOC. VERTEB. SAI
M489	SPONDYLOPATHIE, SAI	M495	TASSEMENT VERTEB. AVEC MAL. CL. AILL.
M4890	SPONDYLOPATHIE, SAI - LOC. VERTEB. MULT.	M4950	TASSEMENT VERTEB. AVEC MAL. CL. AILL. - LOC. VERTEB. MULT.
M4891	SPONDYLOPATHIE, SAI - OCC., ATLAS, AXIS	M4951	TASSEMENT VERTEB. AVEC MAL. CL. AILL. - OCC., ATLAS, AXIS
M4892	SPONDYLOPATHIE, SAI - CERVICALE	M4952	TASSEMENT VERTEB. AVEC MAL. CL. AILL. - CERVICALE
M4893	SPONDYLOPATHIE, SAI - CERV.-DORS.	M4953	TASSEMENT VERTEB. AVEC MAL. CL. AILL. - CERV.-DORS.
M4894	SPONDYLOPATHIE, SAI - DORSALE	M4954	TASSEMENT VERTEB. AVEC MAL. CL. AILL. - DORSALE
M4895	SPONDYLOPATHIE, SAI - DORS.-LOMB.	M4955	TASSEMENT VERTEB. AVEC MAL. CL. AILL. - DORS.-LOMB.
M4896	SPONDYLOPATHIE, SAI - LOMBAIRE	M4956	TASSEMENT VERTEB. AVEC MAL. CL. AILL. - LOMBAIRE
M4897	SPONDYLOPATHIE, SAI - LOMBO-SACREE		
M4898	SPONDYLOPATHIE, SAI - SACRUM, COCCYX		
M4899	SPONDYLOPATHIE, SAI - LOC. VERTEB. SAI		
M490	TUBERC. VERTEB.		
M4900	TUBERC. VERTEB. - LOC. VERTEB. MULT.		
M4901	TUBERC. VERTEB. - OCC., ATLAS, AXIS		
M4902	TUBERC. VERTEB. - CERVICALE		
M4903	TUBERC. VERTEB. - CERV.-DORS.		
M4904	TUBERC. VERTEB. - DORSALE		
M4905	TUBERC. VERTEB. - DORS.-LOMB.		
M4906	TUBERC. VERTEB. - LOMBAIRE		
M4907	TUBERC. VERTEB. - LOMBO-SACREE		
M4908	TUBERC. VERTEB. - SACRUM, COCCYX		
M4909	TUBERC. VERTEB. - LOC. VERTEB. SAI		
M491	SPONDYLITE AVEC BRUCCELLOSE		
M4910	SPONDYLITE AVEC BRUCCELLOSE - LOC. VERTEB. MULT.		
M4911	SPONDYLITE AVEC BRUCCELLOSE - OCC., ATLAS, AXIS		
M4912	SPONDYLITE AVEC BRUCCELLOSE - CERVICALE		

M4957	TASSEMENT VERTEB. AVEC MAL. CL. AILL. - LOMBO-SACREE	M5382	DORSOPATHIES PREC., NCA - CERVICALE
M4958	TASSEMENT VERTEB. AVEC MAL. CL. AILL. - SACRUM, COCCYX	M5383	DORSOPATHIES PREC., NCA - CERV.-DORS.
M4959	TASSEMENT VERTEB. AVEC MAL. CL. AILL. - LOC. VERTEB. SAI	M5384	DORSOPATHIES PREC., NCA - DORSALE
M498	SPONDYLOPATHIE AVEC AUTRES MAL. CL. AILL.	M5385	DORSOPATHIES PREC., NCA - DORS.-LOMB.
M4980	SPONDYLOPATHIE AVEC AUTRES MAL. CL. AILL. - LOC. VERTEB. MULT.	M5386	DORSOPATHIES PREC., NCA - LOMBAIRE
M4981	SPONDYLOPATHIE AVEC AUTRES MAL. CL. AILL. - OCC., ATLAS, AXIS	M5387	DORSOPATHIES PREC., NCA - LOMBO-SACREE
M4982	SPONDYLOPATHIE AVEC AUTRES MAL. CL. AILL. - CERVICALE	M5388	DORSOPATHIES PREC., NCA - SACRUM, COCCYX
M4983	SPONDYLOPATHIE AVEC AUTRES MAL. CL. AILL. - CERV.-DORS.	M5389	DORSOPATHIES PREC., NCA - LOC. VERTEB. SAI
M4984	SPONDYLOPATHIE AVEC AUTRES MAL. CL. AILL. - DORSALE	M539	DORSOPATHIE, SAI
M4985	SPONDYLOPATHIE AVEC AUTRES MAL. CL. AILL. - DORS.-LOMB.	M5390	DORSOPATHIE, SAI - LOC. VERTEB. MULT.
M4986	SPONDYLOPATHIE AVEC AUTRES MAL. CL. AILL. - LOMBAIRE	M5391	DORSOPATHIE, SAI - OCC., ATLAS, AXIS
M4987	SPONDYLOPATHIE AVEC AUTRES MAL. CL. AILL. - LOMBO-SACREE	M5392	DORSOPATHIE, SAI - CERVICALE
M4988	SPONDYLOPATHIE AVEC AUTRES MAL. CL. AILL. - SACRUM, COCCYX	M5393	DORSOPATHIE, SAI - CERV.-DORS.
M4989	SPONDYLOPATHIE AVEC AUTRES MAL. CL. AILL. - LOC. VERTEB. SAI	M5394	DORSOPATHIE, SAI - DORSALE
M500	ATTEINTE D'UN DISQUE CERV. AVEC MYELOPATHIE	M5395	DORSOPATHIE, SAI - DORS.-LOMB.
M501	ATTEINTE D'UN DISQUE CERV. AVEC RADICULOPATHIE	M5396	DORSOPATHIE, SAI - LOMBAIRE
M502	AUTRE HERNIE D'UN DISQUE CERV.	M5397	DORSOPATHIE, SAI - LOMBO-SACREE
M503	AUTRE DETERIORATION D'UN DISQUE CERV.	M5398	DORSOPATHIE, SAI - SACRUM, COCCYX
M508	ATTEINTES D'UN DISQUE CERV., NCA	M5399	DORSOPATHIE, SAI - LOC. VERTEB. SAI
M509	ATTEINTE D'UN DISQUE CERV., SAI	M540	PANNICULITE AFFECTANT LE COU ET LE DOS
M510	ATTEINTES D'UN DISQUE LOMB. ET AUTRES DISQUES AVEC MYELOPATHIE	M5400	PANNICULITE AFFECTANT LE COU ET LE DOS - LOC. VERTEB. MULT.
M511	ATTEINTES D'UN DISQUE LOMB. ET AUTRES DISQUES AVEC RADICULOPATHIE	M5401	PANNICULITE AFFECTANT LE COU ET LE DOS - OCC., ATLAS, AXIS
M512	HERNIE D'UN AUTRE DISQUE INTERVERTEB. PREC.	M5402	PANNICULITE AFFECTANT LE COU ET LE DOS - CERVICALE
M513	DETERIORATION D'UN AUTRE DISQUE INTERVERTEB. PREC.	M5403	PANNICULITE AFFECTANT LE COU ET LE DOS - CERV.-DORS.
M514	NODULES DE SCHMORL	M5404	PANNICULITE AFFECTANT LE COU ET LE DOS - DORSALE
M518	ATTEINTES PREC. D'UN DISQUE INTERVERTEB., NCA	M5405	PANNICULITE AFFECTANT LE COU ET LE DOS - DORS.-LOMB.
M519	ATTEINTE D'UN DISQUE INTERVERTEB., SAI	M5406	PANNICULITE AFFECTANT LE COU ET LE DOS - LOMBAIRE
M530	SYND. CERVICO-CEPHALIQUE	M5407	PANNICULITE AFFECTANT LE COU ET LE DOS - LOMBO-SACREE
M5300	SYND. CERVICO-CEPHALIQUE - LOC. VERTEB. MULT.	M5408	PANNICULITE AFFECTANT LE COU ET LE DOS - SACRUM, COCCYX
M5301	SYND. CERVICO-CEPHALIQUE - OCC., ATLAS, AXIS	M5409	PANNICULITE AFFECTANT LE COU ET LE DOS - LOC. VERTEB. SAI
M5302	SYND. CERVICO-CEPHALIQUE - CERVICALE	M541	RADICULOPATHIE
M5309	SYND. CERVICO-CEPHALIQUE - LOC. VERTEB. SAI	M5410	RADICULOPATHIE - LOC. VERTEB. MULT.
M531	SYND. CERVICO-BRACHIAL	M5411	RADICULOPATHIE - OCC., ATLAS, AXIS
M5310	SYND. CERVICO-BRACHIAL - LOC. VERTEB. MULT.	M5412	RADICULOPATHIE - CERVICALE
M5312	SYND. CERVICO-BRACHIAL - CERVICALE	M5413	RADICULOPATHIE - CERV.-DORS.
M5313	SYND. CERVICO-BRACHIAL - CERV.-DORS.	M5414	RADICULOPATHIE - DORSALE
M5319	SYND. CERVICO-BRACHIAL - LOC. VERTEB. SAI	M5415	RADICULOPATHIE - DORS.-LOMB.
M532	INSTABILITES VERTEB. - LOMBO-SACREE	M5416	RADICULOPATHIE - LOMBAIRE
M5320	INSTABILITES VERTEB. - LOC. VERTEB. MULT.	M5417	RADICULOPATHIE - LOMBO-SACREE
M5321	INSTABILITES VERTEB. - OCC., ATLAS, AXIS	M5418	RADICULOPATHIE - SACRUM, COCCYX
M5322	INSTABILITES VERTEB. - CERVICALE	M5419	RADICULOPATHIE - LOC. VERTEB. SAI
M5323	INSTABILITES VERTEB. - CERV.-DORS.	M542	CERVICALGIE
M5324	INSTABILITES VERTEB. - DORSALE	M5420	CERVICALGIE - LOC. VERTEB. MULT.
M5325	INSTABILITES VERTEB. - DORS.-LOMB.	M5421	CERVICALGIE - OCC., ATLAS, AXIS
M5326	INSTABILITES VERTEB. - LOMBAIRE	M5422	CERVICALGIE - CERVICALE
M5327	INSTABILITES VERTEB. - LOMBO-SACREE	M5423	CERVICALGIE - CERV.-DORS.
M5328	INSTABILITES VERTEB. - SACRUM, COCCYX	M5429	CERVICALGIE - LOC. VERTEB. SAI
M5329	INSTABILITES VERTEB. - LOC. VERTEB. SAI	M543	SCIATIQUE
M533	ATTEINTES SACRO-COCCYGIENNES, NCA	M5430	SCIATIQUE - LOC. VERTEB. MULT.
M5338	ATTEINTES SACRO-COCCYGIENNES, NCA - SACRUM, COCCYX	M5436	SCIATIQUE - LOMBAIRE
M538	DORSOPATHIES PREC., NCA	M5437	SCIATIQUE - LOMBO-SACREE
M5380	DORSOPATHIES PREC., NCA - LOC. VERTEB. MULT.	M5438	SCIATIQUE - SACRUM, COCCYX
M5381	DORSOPATHIES PREC., NCA - OCC., ATLAS, AXIS	M5439	SCIATIQUE - LOC. VERTEB. SAI
		M544	LUMBAGO AVEC SCIATIQUE
		M5440	LUMBAGO AVEC SCIATIQUE - LOC. VERTEB. MULT.
		M5446	LUMBAGO AVEC SCIATIQUE - LOMBAIRE
		M5447	LUMBAGO AVEC SCIATIQUE - LOMBO-SACREE
		M5448	LUMBAGO AVEC SCIATIQUE - SACRUM, COCCYX
		M5449	LUMBAGO AVEC SCIATIQUE - LOC. VERTEB. SAI
		M545	LOMBALGIE BASSE
		M5450	LOMBALGIE BASSE - LOC. VERTEB. MULT.
		M5456	LOMBALGIE BASSE - LOMBAIRE
		M5457	LOMBALGIE BASSE - LOMBO-SACREE
		M5459	LOMBALGIE BASSE - LOC. VERTEB. SAI
		M546	RACHIALGIES DORSALES
		M5460	RACHIALGIES DORSALES - LOC. VERTEB. MULT.
		M5463	RACHIALGIES DORSALES - CERV.-DORS.
		M5464	RACHIALGIES DORSALES - DORSALE

M5465 RACHIALGIES DORSALES - DORS.-LOMB.
M5469 RACHIALGIES DORSALES - LOC. VERTEB. SAI
M548 DORSALGIES, NCA
M5480 DORSALGIES, NCA - LOC. VERTEB. MULT.
M5481 DORSALGIES, NCA - OCC., ATLAS, AXIS
M5482 DORSALGIES, NCA - CERVICALE
M5483 DORSALGIES, NCA - DORS.-DORS.
M5484 DORSALGIES, NCA - DORSALE
M5485 DORSALGIES, NCA - DORS.-LOMB.
M5486 DORSALGIES, NCA - LOMBAIRE
M5487 DORSALGIES, NCA - LOMBO-SACREE
M5488 DORSALGIES, NCA - SACRUM, COCCYX
M5489 DORSALGIES, NCA - LOC. VERTEB. SAI
M549 DORSALGIE, SAI
M5499 DORSALGIE, SAI - LOC. VERTEB. SAI
M992 RETREC. DU CANAL RACH. PAR SUBLUX.
M9920 RETREC. DU CANAL RACH. PAR SUBLUX. - OCCIP.CERV.
M9921 RETREC. DU CANAL RACH. PAR SUBLUX. - CERV.THOR.
M9922 RETREC. DU CANAL RACH. PAR SUBLUX. - THOR.LOMB.
M9923 RETREC. DU CANAL RACH. PAR SUBLUX. - LOMB.SACR.
M9924 RETREC. DU CANAL RACH. PAR SUBLUX. - SACRO-COCC.ILI.
M993 RETREC. OSSEUX DU CANAL RACH.
M9930 RETREC. OSSEUX DU CANAL RACH. - OCCIP.CERV.
M9931 RETREC. OSSEUX DU CANAL RACH. - CERV.THOR.
M9932 RETREC. OSSEUX DU CANAL RACH. - THOR.LOMB.
M9933 RETREC. OSSEUX DU CANAL RACH. - LOMB.SACR.
M9934 RETREC. OSSEUX DU CANAL RACH. - SACRO-COCC.ILI.
M994 RETREC. DU CANAL RACH. PAR TISSU CONJ.
M9940 RETREC. DU CANAL RACH. PAR TISSU CONJ. - OCCIP.CERV.

M9941 RETREC. DU CANAL RACH. PAR TISSU CONJ. - CERV.THOR.
M9942 RETREC. DU CANAL RACH. PAR TISSU CONJ. - THOR.LOMB.
M9943 RETREC. DU CANAL RACH. PAR TISSU CONJ. - LOMB.SACR.
M9944 RETREC. DU CANAL RACH. PAR TISSU CONJ. - SACRO-COCC.ILI.
M995 RETREC. DU CANAL RACH. PAR LES. DISCALE
M9951 RETREC. DU CANAL RACH. PAR LES. DISCALE - CERV.THOR.
M9952 RETREC. DU CANAL RACH. PAR LES. DISCALE - THOR.LOMB.
M9953 RETREC. DU CANAL RACH. PAR LES. DISCALE - LOMB.SACR.
M996 RETREC. DES ESP. INTERVERTEB. PAR OSSIF.ET SUBLUX.
M9960 RETREC. DES ESP. INTERVERTEB. PAR OSSIF.ET SUBLUX. - OCCIP.CERV.
M9961 RETREC. DES ESP. INTERVERTEB. PAR OSSIF.ET SUBLUX. - CERV.THOR.
M9962 RETREC. DES ESP. INTERVERTEB. PAR OSSIF.ET SUBLUX. - THOR.LOMB.
M9963 RETREC. DES ESP. INTERVERTEB. PAR OSSIF.ET SUBLUX. - LOMB.SACR.
M997 RETREC. DES ESP. INTERVERT. PAR TISSU CONJ. ET DISCAL
M9971 RETREC. DES ESP. INTERVERT. PAR TISSU CONJ. ET DISCAL - CERV.THOR.
M9972 RETREC. DES ESP. INTERVERT. PAR TISSU CONJ. ET DISCAL - THOR.LOMB.
M9973 RETREC. DES ESP. INTERVERT. PAR TISSU CONJ. ET DISCAL - LOMB.SACR.
Q760 SPINA BIFIDA OCCULTA
Q761 SYND. DE KLIPPEL-FEIL
Q762 SPONDYLOLISTHESIS CONG.
Q763 SCOLIOSE CONG. DUE A UNE MALF. OSSEUSE CONG.
Q764 MALF. CONG. DU RACHIS, NON ASSOCIEES A UNE SCOLIOSE, NCA

Liste n° 1604 : Malformations, déformations et dystrophies ostéoarticulaires

M200 DEFORM. DE DOIGT
M201 HALLUX VALGUS
M203 DEFORM. DU GROS ORTEIL, NCA
M204 AUTRE ORTEIL EN MARTEAU
M205 DEFORM. D'ORTEIL, NCA
M206 DEFORM. D'ORTEIL, SAI
M210 DEFORM. EN VALGUS, NCA
M2100 DEFORM. EN VALGUS, NCA - SIEGES MULT.
M2101 DEFORM. EN VALGUS, NCA - EPAULE
M2102 DEFORM. EN VALGUS, NCA - BRAS
M2103 DEFORM. EN VALGUS, NCA - AV. BRAS
M2104 DEFORM. EN VALGUS, NCA - MAIN
M2105 DEFORM. EN VALGUS, NCA - HANCHE, CUISSE
M2106 DEFORM. EN VALGUS, NCA - JAMBE
M2107 DEFORM. EN VALGUS, NCA - CHEV., PIED
M2109 DEFORM. EN VALGUS, NCA - SIEGE SAI
M211 DEFORM. EN VARUS, NCA
M2110 DEFORM. EN VARUS, NCA - SIEGES MULT.
M2111 DEFORM. EN VARUS, NCA - EPAULE
M2112 DEFORM. EN VARUS, NCA - BRAS
M2113 DEFORM. EN VARUS, NCA - AV. BRAS
M2114 DEFORM. EN VARUS, NCA - MAIN
M2115 DEFORM. EN VARUS, NCA - HANCHE, CUISSE
M2117 DEFORM. EN VARUS, NCA - CHEV., PIED
M2119 DEFORM. EN VARUS, NCA - SIEGE SAI
M212 DEFORM. EN FLEXION
M2120 DEFORM. EN FLEXION - SIEGES MULT.
M2121 DEFORM. EN FLEXION - EPAULE
M2122 DEFORM. EN FLEXION - BRAS
M2123 DEFORM. EN FLEXION - AV. BRAS
M2124 DEFORM. EN FLEXION - MAIN
M2125 DEFORM. EN FLEXION - HANCHE, CUISSE
M2126 DEFORM. EN FLEXION - JAMBE

M2127 DEFORM. EN FLEXION - CHEV., PIED
M2129 DEFORM. EN FLEXION - SIEGE SAI
M213 POIGNET OU PIED TOMBANT
M2130 POIGNET OU PIED TOMBANT - SIEGES MULT.
M2133 POIGNET OU PIED TOMBANT - AV. BRAS
M2137 POIGNET OU PIED TOMBANT - CHEV., PIED
M2139 POIGNET OU PIED TOMBANT - SIEGE SAI
M214 PIED PLAT
M2147 PIED PLAT - CHEV., PIED
M215 MAIN ET PIED BOT OU EN GRIFFE ACQUIS
M2150 MAIN ET PIED BOT OU EN GRIFFE ACQUIS - SIEGES MULT.
M2154 MAIN ET PIED BOT OU EN GRIFFE ACQUIS - MAIN
M2157 MAIN ET PIED BOT OU EN GRIFFE ACQUIS - CHEV., PIED
M2159 MAIN ET PIED BOT OU EN GRIFFE ACQUIS - SIEGE SAI
M216 DEFORM. CHEVILLE, PIED, NCA
M2167 DEFORM. CHEVILLE, PIED, NCA - CHEV., PIED
M217 INEGALITE DES MB.
M2170 INEGALITE DES MB. - SIEGES MULT.
M2171 INEGALITE DES MB. - EPAULE
M2172 INEGALITE DES MB. - BRAS
M2173 INEGALITE DES MB. - AV. BRAS
M2174 INEGALITE DES MB. - MAIN
M2175 INEGALITE DES MB. - HANCHE, CUISSE
M2176 INEGALITE DES MB. - JAMBE
M2177 INEGALITE DES MB. - CHEV., PIED
M2179 INEGALITE DES MB. - SIEGE SAI
M218 DEFORM. PREC. DE MB., NCA
M2180 DEFORM. PREC. DE MB., NCA - SIEGES MULT.
M2181 DEFORM. PREC. DE MB., NCA - EPAULE
M2182 DEFORM. PREC. DE MB., NCA - BRAS

M2183	DEFORM. PREC. DE MB., NCA - AV. BRAS	M8139	OSTEOPOROSE CONSEC. A UNE MALABS. POST-CHIR. - LOC. SAI
M2184	DEFORM. PREC. DE MB., NCA - MAIN	M814	OSTEOPOROSE MEDICAM.
M2185	DEFORM. PREC. DE MB., NCA - HANCHE, CUISSE	M8140	OSTEOPOROSE MEDICAM. - SIEGES MULT.
M2186	DEFORM. PREC. DE MB., NCA - JAMBE	M8141	OSTEOPOROSE MEDICAM. - EPAULE
M2187	DEFORM. PREC. DE MB., NCA - CHEV., PIED	M8142	OSTEOPOROSE MEDICAM. - BRAS
M2189	DEFORM. PREC. DE MB., NCA - SIEGE SAI	M8143	OSTEOPOROSE MEDICAM. - AVANT-BRAS
M219	DEFORM. D'UN MB., SAI	M8144	OSTEOPOROSE MEDICAM. - MAIN
M2190	DEFORM. D'UN MB., SAI - SIEGES MULT.	M8145	OSTEOPOROSE MEDICAM. - BASSIN, CUISSE
M2191	DEFORM. D'UN MB., SAI - EPAULE	M8146	OSTEOPOROSE MEDICAM. - JAMBE
M2192	DEFORM. D'UN MB., SAI - BRAS	M8147	OSTEOPOROSE MEDICAM. - CHEV., PIED
M2193	DEFORM. D'UN MB., SAI - AV. BRAS	M8148	OSTEOPOROSE MEDICAM. - AUTRES LOC.
M2194	DEFORM. D'UN MB., SAI - MAIN	M8149	OSTEOPOROSE MEDICAM. - LOC. SAI
M2195	DEFORM. D'UN MB., SAI - HANCHE, CUISSE	M815	OSTEOPOROSE IDIOP.
M2196	DEFORM. D'UN MB., SAI - JAMBE	M8150	OSTEOPOROSE IDIOP. - SIEGES MULT.
M2197	DEFORM. D'UN MB., SAI - CHEV., PIED	M8151	OSTEOPOROSE IDIOP. - EPAULE
M2199	DEFORM. D'UN MB., SAI - SIEGE SAI	M8152	OSTEOPOROSE IDIOP. - BRAS
M810	OSTEOPOROSE POST-MENOPAUSIQUE	M8153	OSTEOPOROSE IDIOP. - AVANT-BRAS
M8100	OSTEOPOROSE POST-MENOPAUSIQUE - SIEGES MULT.	M8154	OSTEOPOROSE IDIOP. - MAIN
M8101	OSTEOPOROSE POST-MENOPAUSIQUE - EPAULE	M8155	OSTEOPOROSE IDIOP. - BASSIN, CUISSE
M8102	OSTEOPOROSE POST-MENOPAUSIQUE - BRAS	M8156	OSTEOPOROSE IDIOP. - JAMBE
M8103	OSTEOPOROSE POST-MENOPAUSIQUE - AVANT-BRAS	M8157	OSTEOPOROSE IDIOP. - CHEV., PIED
M8104	OSTEOPOROSE POST-MENOPAUSIQUE - MAIN	M8158	OSTEOPOROSE IDIOP. - AUTRES LOC.
M8105	OSTEOPOROSE POST-MENOPAUSIQUE - BASSIN, CUISSE	M8159	OSTEOPOROSE IDIOP. - LOC. SAI
M8106	OSTEOPOROSE POST-MENOPAUSIQUE - JAMBE	M816	OSTEOPOROSE LOC.
M8107	OSTEOPOROSE POST-MENOPAUSIQUE - CHEV., PIED	M8160	OSTEOPOROSE LOC. - SIEGES MULT.
M8108	OSTEOPOROSE POST-MENOPAUSIQUE - AUTRES LOC.	M8161	OSTEOPOROSE LOC. - EPAULE
M8109	OSTEOPOROSE POST-MENOPAUSIQUE - LOC. SAI	M8162	OSTEOPOROSE LOC. - BRAS
M811	OSTEOPOROSE POST-OVARIECTOMIE	M8163	OSTEOPOROSE LOC. - AVANT-BRAS
M8110	OSTEOPOROSE POST-OVARIECTOMIE - SIEGES MULT.	M8164	OSTEOPOROSE LOC. - MAIN
M8111	OSTEOPOROSE POST-OVARIECTOMIE - EPAULE	M8165	OSTEOPOROSE LOC. - BASSIN, CUISSE
M8112	OSTEOPOROSE POST-OVARIECTOMIE - BRAS	M8166	OSTEOPOROSE LOC. - JAMBE
M8113	OSTEOPOROSE POST-OVARIECTOMIE - AVANT-BRAS	M8167	OSTEOPOROSE LOC. - CHEV., PIED
M8114	OSTEOPOROSE POST-OVARIECTOMIE - MAIN	M8168	OSTEOPOROSE LOC. - AUTRES LOC.
M8115	OSTEOPOROSE POST-OVARIECTOMIE - BASSIN, CUISSE	M8169	OSTEOPOROSE LOC. - LOC. SAI
M8116	OSTEOPOROSE POST-OVARIECTOMIE - JAMBE	M818	OSTEOPOROSSES, NCA
M8117	OSTEOPOROSE POST-OVARIECTOMIE - CHEV., PIED	M8180	OSTEOPOROSSES, NCA - SIEGES MULT.
M8118	OSTEOPOROSE POST-OVARIECTOMIE - AUTRES LOC.	M8181	OSTEOPOROSSES, NCA - EPAULE
M8119	OSTEOPOROSE POST-OVARIECTOMIE - LOC. SAI	M8182	OSTEOPOROSSES, NCA - BRAS
M812	OSTEOPOROSE D'INACTIVITE	M8183	OSTEOPOROSSES, NCA - AVANT-BRAS
M8120	OSTEOPOROSE D'INACTIVITE - SIEGES MULT.	M8184	OSTEOPOROSSES, NCA - MAIN
M8121	OSTEOPOROSE D'INACTIVITE - EPAULE	M8185	OSTEOPOROSSES, NCA - BASSIN, CUISSE
M8122	OSTEOPOROSE D'INACTIVITE - BRAS	M8186	OSTEOPOROSSES, NCA - JAMBE
M8123	OSTEOPOROSE D'INACTIVITE - AVANT-BRAS	M8187	OSTEOPOROSSES, NCA - CHEV., PIED
M8124	OSTEOPOROSE D'INACTIVITE - MAIN	M8188	OSTEOPOROSSES, NCA - AUTRES LOC.
M8125	OSTEOPOROSE D'INACTIVITE - BASSIN, CUISSE	M8189	OSTEOPOROSSES, NCA - LOC. SAI
M8126	OSTEOPOROSE D'INACTIVITE - JAMBE	M819	OSTEOPOROSE, SAI
M8127	OSTEOPOROSE D'INACTIVITE - CHEV., PIED	M8190	OSTEOPOROSE, SAI - SIEGES MULT.
M8128	OSTEOPOROSE D'INACTIVITE - AUTRES LOC.	M8191	OSTEOPOROSE, SAI - EPAULE
M8129	OSTEOPOROSE D'INACTIVITE - LOC. SAI	M8192	OSTEOPOROSE, SAI - BRAS
M813	OSTEOPOROSE CONSEC. A UNE MALABS. POST-CHIR.	M8193	OSTEOPOROSE, SAI - AVANT-BRAS
M8130	OSTEOPOROSE CONSEC. A UNE MALABS. POST-CHIR. - SIEGES MULT.	M8194	OSTEOPOROSE, SAI - MAIN
M8131	OSTEOPOROSE CONSEC. A UNE MALABS. POST-CHIR. - EPAULE	M8195	OSTEOPOROSE, SAI - BASSIN, CUISSE
M8132	OSTEOPOROSE CONSEC. A UNE MALABS. POST-CHIR. - BRAS	M8196	OSTEOPOROSE, SAI - JAMBE
M8133	OSTEOPOROSE CONSEC. A UNE MALABS. POST-CHIR. - AVANT-BRAS	M8197	OSTEOPOROSE, SAI - CHEV., PIED
M8134	OSTEOPOROSE CONSEC. A UNE MALABS. POST-CHIR. - MAIN	M8198	OSTEOPOROSE, SAI - AUTRES LOC.
M8135	OSTEOPOROSE CONSEC. A UNE MALABS. POST-CHIR. - BASSIN, CUISSE	M8199	OSTEOPOROSE, SAI - LOC. SAI
M8136	OSTEOPOROSE CONSEC. A UNE MALABS. POST-CHIR. - JAMBE	M820	OSTEOPOROSE AVEC MYELOMATOSE MULT.
M8137	OSTEOPOROSE CONSEC. A UNE MALABS. POST-CHIR. - CHEV., PIED	M8200	OSTEOPOROSE AVEC MYELOMATOSE MULT. - SIEGES MULT.
M8138	OSTEOPOROSE CONSEC. A UNE MALABS. POST-CHIR. - AUTRES LOC.	M8201	OSTEOPOROSE AVEC MYELOMATOSE MULT. - EPAULE
		M8202	OSTEOPOROSE AVEC MYELOMATOSE MULT. - BRAS
		M8203	OSTEOPOROSE AVEC MYELOMATOSE MULT. - AVANT-BRAS
		M8204	OSTEOPOROSE AVEC MYELOMATOSE MULT. - MAIN
		M8205	OSTEOPOROSE AVEC MYELOMATOSE MULT. - BASSIN, CUISSE
		M8206	OSTEOPOROSE AVEC MYELOMATOSE MULT. - JAMBE
		M8207	OSTEOPOROSE AVEC MYELOMATOSE MULT. - CHEV., PIED
		M8208	OSTEOPOROSE AVEC MYELOMATOSE MULT. - AUTRES LOC.
		M8209	OSTEOPOROSE AVEC MYELOMATOSE MULT. - LOC. SAI
		M821	OSTEOPOROSE AVEC MAL. ENDOCRINIENNES

M8210	OSTEOPOROSE AVEC MAL. ENDOCRINIENNES - SIEGES MULT.	M8542	KYSTE SOLITAIRE DES OS - BRAS
M8211	OSTEOPOROSE AVEC MAL. ENDOCRINIENNES - EPAULE	M8543	KYSTE SOLITAIRE DES OS - AVANT-BRAS
M8212	OSTEOPOROSE AVEC MAL. ENDOCRINIENNES - BRAS	M8544	KYSTE SOLITAIRE DES OS - MAIN
M8213	OSTEOPOROSE AVEC MAL. ENDOCRINIENNES - AVANT-BRAS	M8545	KYSTE SOLITAIRE DES OS - BASSIN, CUISSE
M8214	OSTEOPOROSE AVEC MAL. ENDOCRINIENNES - MAIN	M8546	KYSTE SOLITAIRE DES OS - JAMBE
M8215	OSTEOPOROSE AVEC MAL. ENDOCRINIENNES - BASSIN, CUISSE	M8547	KYSTE SOLITAIRE DES OS - CHEV., PIED
M8216	OSTEOPOROSE AVEC MAL. ENDOCRINIENNES - JAMBE	M8548	KYSTE SOLITAIRE DES OS - AUTRES LOC.
M8217	OSTEOPOROSE AVEC MAL. ENDOCRINIENNES - CHEV., PIED	M8549	KYSTE SOLITAIRE DES OS - LOC. SAI
M8218	OSTEOPOROSE AVEC MAL. ENDOCRINIENNES - AUTRES LOC.	M855	KYSTE ANEVRISSAL DES OS
M8219	OSTEOPOROSE AVEC MAL. ENDOCRINIENNES - LOC. SAI	M8550	KYSTE ANEVRISSAL DES OS - SIEGES MULT.
M828	OSTEOPOROSE AVEC AUTRES MAL. CL. AILL.	M8551	KYSTE ANEVRISSAL DES OS - EPAULE
M8280	OSTEOPOROSE AVEC AUTRES MAL. CL. AILL. - SIEGES MULT.	M8552	KYSTE ANEVRISSAL DES OS - BRAS
M8281	OSTEOPOROSE AVEC AUTRES MAL. CL. AILL. - EPAULE	M8553	KYSTE ANEVRISSAL DES OS - AVANT-BRAS
M8282	OSTEOPOROSE AVEC AUTRES MAL. CL. AILL. - BRAS	M8554	KYSTE ANEVRISSAL DES OS - MAIN
M8283	OSTEOPOROSE AVEC AUTRES MAL. CL. AILL. - AVANT-BRAS	M8555	KYSTE ANEVRISSAL DES OS - BASSIN, CUISSE
M8284	OSTEOPOROSE AVEC AUTRES MAL. CL. AILL. - MAIN	M8556	KYSTE ANEVRISSAL DES OS - JAMBE
M8285	OSTEOPOROSE AVEC AUTRES MAL. CL. AILL. - BASSIN, CUISSE	M8557	KYSTE ANEVRISSAL DES OS - CHEV., PIED
M8286	OSTEOPOROSE AVEC AUTRES MAL. CL. AILL. - JAMBE	M8558	KYSTE ANEVRISSAL DES OS - AUTRES LOC.
M8287	OSTEOPOROSE AVEC AUTRES MAL. CL. AILL. - CHEV., PIED	M8559	KYSTE ANEVRISSAL DES OS - LOC. SAI
M8288	OSTEOPOROSE AVEC AUTRES MAL. CL. AILL. - AUTRES LOC.	M856	KYSTES OSSEUX, NCA
M8289	OSTEOPOROSE AVEC AUTRES MAL. CL. AILL. - LOC. SAI	M8560	KYSTES OSSEUX, NCA - SIEGES MULT.
M850	DYSPLASIE FIBREUSE	M8561	KYSTES OSSEUX, NCA - EPAULE
M8500	DYSPLASIE FIBREUSE - SIEGES MULT.	M8562	KYSTES OSSEUX, NCA - BRAS
M8501	DYSPLASIE FIBREUSE - EPAULE	M8563	KYSTES OSSEUX, NCA - AVANT-BRAS
M8502	DYSPLASIE FIBREUSE - BRAS	M8564	KYSTES OSSEUX, NCA - MAIN
M8503	DYSPLASIE FIBREUSE - AVANT-BRAS	M8565	KYSTES OSSEUX, NCA - BASSIN, CUISSE
M8504	DYSPLASIE FIBREUSE - MAIN	M8566	KYSTES OSSEUX, NCA - JAMBE
M8505	DYSPLASIE FIBREUSE - BASSIN, CUISSE	M8567	KYSTES OSSEUX, NCA - CHEV., PIED
M8506	DYSPLASIE FIBREUSE - JAMBE	M8568	KYSTES OSSEUX, NCA - AUTRES LOC.
M8507	DYSPLASIE FIBREUSE - CHEV., PIED	M8569	KYSTES OSSEUX, NCA - LOC. SAI
M8508	DYSPLASIE FIBREUSE - AUTRES LOC.	M858	ANOM. PREC. DE DENSITE ET STRUCTURE OS., NCA
M8509	DYSPLASIE FIBREUSE - LOC. SAI	M8580	ANOM. PREC. DE DENSITE ET STRUCTURE OS., NCA - SIEGES MULT.
M851	OSTEOSE FLUOREE	M8581	ANOM. PREC. DE DENSITE ET STRUCTURE OS., NCA - EPAULE
M8510	OSTEOSE FLUOREE - SIEGES MULT.	M8582	ANOM. PREC. DE DENSITE ET STRUCTURE OS., NCA - BRAS
M8511	OSTEOSE FLUOREE - EPAULE	M8583	ANOM. PREC. DE DENSITE ET STRUCTURE OS., NCA - AVANT-BRAS
M8512	OSTEOSE FLUOREE - BRAS	M8584	ANOM. PREC. DE DENSITE ET STRUCTURE OS., NCA - MAIN
M8513	OSTEOSE FLUOREE - AVANT-BRAS	M8585	ANOM. PREC. DE DENSITE ET STRUCTURE OS., NCA - BASSIN, CUISSE
M8514	OSTEOSE FLUOREE - MAIN	M8586	ANOM. PREC. DE DENSITE ET STRUCTURE OS., NCA - JAMBE
M8515	OSTEOSE FLUOREE - BASSIN, CUISSE	M8587	ANOM. PREC. DE DENSITE ET STRUCTURE OS., NCA - CHEV., PIED
M8516	OSTEOSE FLUOREE - JAMBE	M8588	ANOM. PREC. DE DENSITE ET STRUCTURE OS., NCA - AUTRES LOC.
M8517	OSTEOSE FLUOREE - CHEV., PIED	M8589	ANOM. PREC. DE DENSITE ET STRUCTURE OS., NCA - LOC. SAI
M8518	OSTEOSE FLUOREE - AUTRES LOC.	M859	ANOM. DE DENSITE ET DE STRUCTURE OS., SAI
M8519	OSTEOSE FLUOREE - LOC. SAI	M8590	ANOM. DE DENSITE ET DE STRUCTURE OS., SAI - SIEGES MULT.
M852	HYPEROSTOSE DU CRANE	M8591	ANOM. DE DENSITE ET DE STRUCTURE OS., SAI - EPAULE
M8528	HYPEROSTOSE DU CRANE - AUTRES LOC.	M8592	ANOM. DE DENSITE ET DE STRUCTURE OS., SAI - BRAS
M853	OSTEITE CONDENSANTE	M8593	ANOM. DE DENSITE ET DE STRUCTURE OS., SAI - AVANT-BRAS
M8530	OSTEITE CONDENSANTE - SIEGES MULT.	M8594	ANOM. DE DENSITE ET DE STRUCTURE OS., SAI - MAIN
M8531	OSTEITE CONDENSANTE - EPAULE	M8595	ANOM. DE DENSITE ET DE STRUCTURE OS., SAI - BASSIN, CUISSE
M8532	OSTEITE CONDENSANTE - BRAS	M8596	ANOM. DE DENSITE ET DE STRUCTURE OS., SAI - JAMBE
M8533	OSTEITE CONDENSANTE - AVANT-BRAS	M8597	ANOM. DE DENSITE ET DE STRUCTURE OS., SAI - CHEV., PIED
M8534	OSTEITE CONDENSANTE - MAIN	M8598	ANOM. DE DENSITE ET DE STRUCTURE OS., SAI - AUTRES LOC.
M8535	OSTEITE CONDENSANTE - BASSIN, CUISSE	M8599	ANOM. DE DENSITE ET DE STRUCTURE OS., SAI - LOC. SAI
M8536	OSTEITE CONDENSANTE - JAMBE	M880	MAL. DE PAGET DU CRANE
M8537	OSTEITE CONDENSANTE - CHEV., PIED	M8808	MAL. DE PAGET DU CRANE - AUTRES LOC.
M8538	OSTEITE CONDENSANTE - AUTRES LOC.	M910	OSTEOCHONDRITE JUV. DU BASSIN
M8539	OSTEITE CONDENSANTE - LOC. SAI	M9105	OSTEOCHONDRITE JUV. DU BASSIN - BASSIN, CUISSE
M854	KYSTE SOLITAIRE DES OS	M911	OSTEOCHONDRITE JUV. DE LA TETE DU FEMUR
M8540	KYSTE SOLITAIRE DES OS - SIEGES MULT.		
M8541	KYSTE SOLITAIRE DES OS - EPAULE		

M9115	OSTEOCHONDRITE JUV. DE LA TETE DU FEMUR - BASSIN, CUISSE	Q701	PALMURE DES DOIGTS
M912	COXA PLANA	Q702	COALESCENCE DES ORTEILS
M9125	COXA PLANA - BASSIN, CUISSE	Q703	PALMURE DES ORTEILS
M913	PSEUDOCOXALGIE	Q704	POLYSYNDACTYLIE
M9135	PSEUDOCOXALGIE - BASSIN, CUISSE	Q709	SYNDACTYLIE, SAI
M918	OSTEOCHONDRITES JUV. DE LA HANCHE ET DU BASSIN, NCA	Q710	ABSENCE CONG. COMP. DU MB. SUP.
M9185	OSTEOCHONDRITES JUV. DE LA HANCHE ET DU BASSIN, NCA - BASSIN, CUISSE	Q711	ABSENCE CONG. DU BRAS ET DE L'AV-B., MAIN PRESENTE
M919	OSTEOCHONDRITE JUV. DE LA HANCHE ET DU BASSIN, SAI	Q712	ABSENCE CONG. DE L'AV-B. ET DE LA MAIN
M9195	OSTEOCHONDRITE JUV. DE LA HANCHE ET DU BASSIN, SAI - BASSIN, CUISSE	Q713	ABSENCE CONG. DE LA MAIN ET DE DOIGT
M920	OSTEOCHONDRITE JUV. DE L'HUMERUS	Q714	RACCOURC. CONG. LONGITUDINAL DU RADIUS
M921	OSTEOCHONDRITE JUV. DU RADIUS ET DU CUBITUS	Q715	RACCOURC. CONG. LONGITUDINAL DU CUBITUS
M922	OSTEOCHONDRITE JUV. DE LA MAIN	Q716	MAIN EN PINCE DE HOMARD
M923	OSTEOCHONDRITES JUV. DU MB. SUP., NCA	Q718	RACCOURC. CONG. DU MB. SUP., NCA
M924	OSTEOCHONDRITE JUV. DE LA ROTULE	Q719	RACCOURC. CONG. DU MB. SUP., SAI
M925	OSTEOCHONDRITE JUV. DU TIBIA ET DU PERONE	Q720	ABSENCE CONG. COMP. D'UN MB. INF.
M926	OSTEOCHONDRITE JUV. DU TARSE	Q721	ABSENCE CONG. DE LA CUISSE ET DE LA JAMBE, PIED PRESENT
M927	OSTEOCHONDRITE JUV. DU METATARSE	Q722	ABSENCE CONG. DE LA JAMBE ET DU PIED
M928	OSTEOCHONDRITES JUV. PREC., NCA	Q723	ABSENCE CONG. DU PIED ET D'UN ORTEIL
M929	OSTEOCHONDRITE JUV., SAI	Q724	RACCOURC. CONG. LONGITUDINAL DU FEMUR
M930	EPIPHYSIOLYSE DE LA TETE FEMORALE	Q725	RACCOURC. CONG. LONGITUDINAL DU TIBIA
M931	MAL. DE KIENBOCK DE L'ADULTE	Q726	RACCOURC. CONG. LONGITUDINAL DU PERONE
M932	OSTEOCHONDRITE DISSEQUANTE	Q727	PIED BIFIDE
M938	OSTEOCHONDROPATHIES PREC., NCA	Q728	RACCOURC. CONG. D'UN MB. INF., NCA
M939	OSTEOCHONDROPATHIE, SAI	Q729	RACCOURC. CONG. DU MB. INF., SAI
Q650	LUX. CONG. DE LA HANCHE, UNILAT.	Q730	ABSENCE CONG. D'UN MB. NON PREC.
Q651	LUX. CONG. DE LA HANCHE, BILAT.	Q731	PHOCOMELIE, MB. NON PREC.
Q652	LUX. CONG. DE LA HANCHE, SAI	Q738	RACCOURC. CONG. D'UN MB. NON PREC., NCA
Q653	SUBLUX. CONG. DE LA HANCHE, UNILAT.	Q740	MALF. CONG. D'UN MB. SUP., Y COMPRIS LA CEINTURE SCAP., NCA
Q654	SUBLUX. CONG. DE LA HANCHE, BILAT.	Q741	MALF. CONG. DU GENOU
Q655	SUBLUX. CONG. DE LA HANCHE, SAI	Q742	MALF. CONG. D'UN MB. INF., Y COMPRIS LA CEINTURE PELVIENNE, NCA
Q656	HANCHE INSTABLE CONG. OU SAI	Q743	ARTHROGRYPOSE CONG. MULT.
Q658	MALF. CONG. DE LA HANCHE, NCA	Q748	MALF. CONG. PREC. NCA, D'UN MB. NON PREC.
Q659	MALF. CONG. DE LA HANCHE, SAI	Q749	MALF. CONG. SAI, D'UN MB. NON PREC.
Q660	PIED BOT VARUS EQUIN	Q750	CRANIOSYNOSTOSE
Q661	PIED BOT TALUS VARUS	Q751	DYSOSTOSE CRANIO-FACIALE
Q662	METATARSUS VARUS	Q752	HYPERTELORISME
Q663	ANOM. MORPH. CONG. DU PIED EN VARUS, NCA	Q753	MACROCEPHALIE
Q664	PIED BOT TALUS VALGUS	Q754	DYSOSTOSE MANDIBULO-FACIALE
Q665	PIED PLAT CONG.	Q755	DYSOSTOSE OCULO-MANDIBULAIRE
Q666	ANOM. MORPH. CONG. DU PIED EN VALGUS, NCA	Q758	MALF. CONG. PREC. DES OS DU CRANE ET DE LA FACE, NCA
Q667	PIED CREUX	Q759	MALF. CONG. DES OS DU CRANE ET DE LA FACE, SAI
Q668	ANOM. MORPH. CONG. DU PIED, NCA	Q765	COTE CERVICALE
Q669	ANOM. MORPH. CONG. DU PIED, SAI	Q766	MALF. CONG. DES COTES, NCA
Q670	ASYMETRIE FACIALE	Q767	ANOM. CONG. DU STERNUM
Q671	ANOM. MORPH. FACIALE PAR COMPRESSION	Q768	MALF. CONG. DU THOR. OSSEUX, NCA
Q672	DOLICHOCEPHALIE	Q769	MALF. CONG. DU THOR. OSSEUX, SAI
Q673	PLAGIOCEPHALIE	Q770	ACHONDROGENESIE
Q674	ANOM. MORPH. CONG. DU CRANE, DE LA FACE ET DE LA MACHOIRE, NCA	Q771	INSUF. STATURALE THANATOPHORE
Q675	ANOM. MORPH. CONG. DU RACHIS	Q772	SYND. DES COTES COURTES
Q676	THOR. EN ENTONNOIR CONG.	Q773	CHONDRODYSPLASIE PONCTUEE
Q677	THOR. EN CARENE CONG.	Q774	ACHONDROPLASIE
Q678	ANOM. MORPH. CONG. DU THOR., NCA	Q775	DYSPLASIE DIASTROPHIQUE
Q680	ANOM. MORPH. CONG. DES MUSCLES STERNO-CLEIDO-MASTOIDIENS	Q776	DYSPLASIE CHONDR-ECTODERMIQUE
Q681	ANOM. MORPH. CONG. DE LA MAIN	Q777	DYSPLASIE SPONDYLO-EPIPHYSIAIRE
Q682	ANOM. MORPH. CONG. DU GENOU	Q778	OSTEOCHONDRODYSPLASIES AVEC ANOM. CROISS. OS LONGS ET RACHIS, NCA
Q683	INCURVATION CONG. DU FEMUR	Q779	OSTEOCHONDRODYSPLASIE AVEC ANOM. CROISS. OS LONGS ET RACHIS, SAI
Q684	INCURVATION CONG. DU TIBIA ET DU PERONE	Q780	OSTEOGENESE IMPARFAITE
Q685	INCURVATION CONG. DES OS LONGS DU MB. INF., SAI	Q781	DYSPLASIE POLYOSTOTIQUE FIBREUSE
Q688	ANOM. MORPH. CONG. OSTEO-ARTIC. ET DES MUSCLES PREC., NCA	Q782	OSTEOPETROSE
Q690	DOIGT SURNUMERAIRE	Q783	DYSPLASIE DIAPHYSIAIRE PROGRESSIVE
Q691	POUCE SURNUMERAIRE	Q784	ENCHONDROMATOSE
Q692	ORTEIL SURNUMERAIRE	Q785	DYSPLASIE METAPHYSIAIRE
Q699	POLYDACTYLIE, SAI	Q786	EXOSTOSES MULT. CONG.
Q700	COALESCENCE DES DOIGTS	Q788	OSTEOCHONDRODYSPLASIES PREC., NCA
		Q789	OSTEOCHONDRODYSPLASIE, SAI

T840 COMPLIC. MEC. D'UNE PROTHESE ARTIC. INT.
T841 COMPLIC. MEC. D'UNE PROTHESE INT. DE
FIXATION D'OS D'UN MB.
T842 COMPLIC. MEC. D'UNE PROTHESE INT. DE
FIXATION D'AUTRES OS
T843 COMPLIC. MEC. D'AUTRES PROTH., IMPL., GREF.
DES OS
T844 COMPLIC. MEC. D'AUTRES PROTH., IMPL., GREF.
ORTHOPED. INT.
T845 INFECT. ET REAC. INFL. DUES A UNE PROTHESE
ARTIC. INT.
T846 INFECT. ET REAC. INFL. DUES A UN APP. DE
FIXATION INT.

T847 INFECT. ET REAC. INFL. DUES A PROTH., IMPL.,
GREF. ORTHOPED. INT. NCA
T870 COMPLIC. D'UNE REIMPLANTATION DE MB. SUP.
T871 COMPLIC. D'UNE REIMPLANTATION DE MB. INF.
Z470 ENLEV. PLAQUE, PROTH. INT. ORTHOPED. DE
FIXATION NCA
Z946 GREFFE D'OS
Z966 PRESENCE D'IMPLANTS D'ARTIC. ORTHOPED.
Z967 PRESENCE D'AUTRES IMPLANTS OSSEUX ET
TENDINEUX
Z981 ARTHRODESE

Liste n° 1606 : Arthropathies, ostéites et affections musculaires, enfant

M000 ARTHRITE ET POLYARTHRITE A STAPHYLO.
M0000 ARTHRITE ET POLYARTHRITE A STAPHYLO. -
SIEGES MULT.
M0001 ARTHRITE ET POLYARTHRITE A STAPHYLO. -
ARTIC. EPAULE
M0002 ARTHRITE ET POLYARTHRITE A STAPHYLO. -
ARTIC. COUDE
M0003 ARTHRITE ET POLYARTHRITE A STAPHYLO. -
ARTIC. POIGNET
M0004 ARTHRITE ET POLYARTHRITE A STAPHYLO. -
ARTIC. MAIN
M0005 ARTHRITE ET POLYARTHRITE A STAPHYLO. -
HANCHE, SACR.IL.
M0006 ARTHRITE ET POLYARTHRITE A STAPHYLO. -
ARTIC. GENOU
M0007 ARTHRITE ET POLYARTHRITE A STAPHYLO. -
ARTIC. CHEV., PIED
M0008 ARTHRITE ET POLYARTHRITE A STAPHYLO. -
ARTIC. AUTRES
M0009 ARTHRITE ET POLYARTHRITE A STAPHYLO. -
ARTIC. LOC. SAI
M001 ARTHRITE ET POLYARTHRITE A PNEUMO.
M0010 ARTHRITE ET POLYARTHRITE A PNEUMO. -
SIEGES MULT.
M0011 ARTHRITE ET POLYARTHRITE A PNEUMO. -
ARTIC. EPAULE
M0012 ARTHRITE ET POLYARTHRITE A PNEUMO. -
ARTIC. COUDE
M0013 ARTHRITE ET POLYARTHRITE A PNEUMO. -
ARTIC. POIGNET
M0014 ARTHRITE ET POLYARTHRITE A PNEUMO. -
ARTIC. MAIN
M0015 ARTHRITE ET POLYARTHRITE A PNEUMO. -
HANCHE, SACR.IL.
M0016 ARTHRITE ET POLYARTHRITE A PNEUMO. -
ARTIC. GENOU
M0017 ARTHRITE ET POLYARTHRITE A PNEUMO. -
ARTIC. CHEV., PIED
M0018 ARTHRITE ET POLYARTHRITE A PNEUMO. -
ARTIC. AUTRES
M0019 ARTHRITE ET POLYARTHRITE A PNEUMO. -
ARTIC. LOC. SAI
M002 ARTHRITES ET POLYARTH. A STREPTO., NCA
M0020 ARTHRITES ET POLYARTH. A STREPTO., NCA -
SIEGES MULT.
M0021 ARTHRITES ET POLYARTH. A STREPTO., NCA -
ARTIC. EPAULE
M0022 ARTHRITES ET POLYARTH. A STREPTO., NCA -
ARTIC. COUDE
M0023 ARTHRITES ET POLYARTH. A STREPTO., NCA -
ARTIC. POIGNET
M0024 ARTHRITES ET POLYARTH. A STREPTO., NCA -
ARTIC. MAIN
M0025 ARTHRITES ET POLYARTH. A STREPTO., NCA -
HANCHE, SACR.IL.
M0026 ARTHRITES ET POLYARTH. A STREPTO., NCA -
ARTIC. GENOU
M0027 ARTHRITES ET POLYARTH. A STREPTO., NCA -
ARTIC. CHEV., PIED
M0028 ARTHRITES ET POLYARTH. A STREPTO., NCA -
ARTIC. AUTRES

M0029 ARTHRITES ET POLYARTH. A STREPTO., NCA -
ARTIC. LOC. SAI
M008 ARTHRITE ET POLYARTH. DUE AUT. BACT.
PREC.
M0080 ARTHRITE ET POLYARTH. DUE AUT. BACT.
PREC. - SIEGES MULT.
M0081 ARTHRITE ET POLYARTH. DUE AUT. BACT.
PREC. - ARTIC. EPAULE
M0082 ARTHRITE ET POLYARTH. DUE AUT. BACT.
PREC. - ARTIC. COUDE
M0083 ARTHRITE ET POLYARTH. DUE AUT. BACT.
PREC. - ARTIC. POIGNET
M0084 ARTHRITE ET POLYARTH. DUE AUT. BACT.
PREC. - ARTIC. MAIN
M0085 ARTHRITE ET POLYARTH. DUE AUT. BACT.
PREC. - HANCHE, SAC.IL
M0086 ARTHRITE ET POLYARTH. DUE AUT. BACT.
PREC. - ARTIC. GENOU
M0087 ARTHRITE ET POLYARTH. DUE AUT. BACT.
PREC. - CHEV., PIED
M0088 ARTHRITE ET POLYARTH. DUE AUT. BACT.
PREC. - ARTIC. AUTRES
M0089 ARTHRITE ET POLYARTH. DUE AUT. BACT.
PREC. - ARTIC. LOC. SAI
M009 ARTHRITE A BACT. PYOGENES, SAI
M0090 ARTHRITE A BACT. PYOGENES, SAI - SIEGES
MULT.
M0091 ARTHRITE A BACT. PYOGENES, SAI - ARTIC.
EPAULE
M0092 ARTHRITE A BACT. PYOGENES, SAI - ARTIC.
COUDE
M0093 ARTHRITE A BACT. PYOGENES, SAI - ARTIC.
POIGNET
M0094 ARTHRITE A BACT. PYOGENES, SAI - ARTIC.
MAIN
M0095 ARTHRITE A BACT. PYOGENES, SAI - HANCHE,
SACR.IL.
M0096 ARTHRITE A BACT. PYOGENES, SAI - ARTIC.
GENOU
M0097 ARTHRITE A BACT. PYOGENES, SAI - ARTIC.
CHEV., PIED
M0098 ARTHRITE A BACT. PYOGENES, SAI - ARTIC.
AUTRES
M0099 ARTHRITE A BACT. PYOGENES, SAI - ARTIC. LOC.
SAI
M010 ARTHRITE MENINGO.
M0100 ARTHRITE MENINGO. - SIEGES MULT.
M0101 ARTHRITE MENINGO. - ARTIC. EPAULE
M0102 ARTHRITE MENINGO. - ARTIC. COUDE
M0103 ARTHRITE MENINGO. - ARTIC. POIGNET
M0104 ARTHRITE MENINGO. - ARTIC. MAIN
M0105 ARTHRITE MENINGO. - HANCHE, SACR.IL.
M0106 ARTHRITE MENINGO. - ARTIC. GENOU
M0107 ARTHRITE MENINGO. - ARTIC. CHEV., PIED
M0108 ARTHRITE MENINGO. - ARTIC. AUTRES
M0109 ARTHRITE MENINGO. - ARTIC. LOC. SAI
M011 ARTHRITE TUBERC.
M0110 ARTHRITE TUBERC. - SIEGES MULT.
M0111 ARTHRITE TUBERC. - ARTIC. EPAULE
M0112 ARTHRITE TUBERC. - ARTIC. COUDE
M0113 ARTHRITE TUBERC. - ARTIC. POIGNET

M0114	ARTHRITE TUBERC. - ARTIC. MAIN	M0158	ARTHRITE AVEC AUT. MAL. VIRALES CL. AILL. - ARTIC. AUTRES
M0115	ARTHRITE TUBERC. - HANCHE, SACR.IL.	M0159	ARTHRITE AVEC AUT. MAL. VIRALES CL. AILL. - ARTIC. LOC. SAI
M0116	ARTHRITE TUBERC. - ARTIC. GENOU	M016	ARTHRITE AVEC MYCOSES
M0117	ARTHRITE TUBERC. - ARTIC. CHEV., PIED	M0160	ARTHRITE AVEC MYCOSES - SIEGES MULT.
M0118	ARTHRITE TUBERC. - ARTIC. AUTRES	M0161	ARTHRITE AVEC MYCOSES - ARTIC. EPAULE
M0119	ARTHRITE TUBERC. - ARTIC. LOC. SAI	M0162	ARTHRITE AVEC MYCOSES - ARTIC. COUDE
M012	ARTHRITE AVEC LA MAL. DE LYME	M0163	ARTHRITE AVEC MYCOSES - ARTIC. POIGNET
M0120	ARTHRITE AVEC LA MAL. DE LYME - SIEGES MULT.	M0164	ARTHRITE AVEC MYCOSES - ARTIC. MAIN
M0121	ARTHRITE AVEC LA MAL. DE LYME - ARTIC. EPAULE	M0165	ARTHRITE AVEC MYCOSES - HANCHE, SACR.IL.
M0122	ARTHRITE AVEC LA MAL. DE LYME - ARTIC. COUDE	M0166	ARTHRITE AVEC MYCOSES - ARTIC. GENOU
M0123	ARTHRITE AVEC LA MAL. DE LYME - ARTIC. POIGNET	M0167	ARTHRITE AVEC MYCOSES - ARTIC. CHEV., PIED
M0124	ARTHRITE AVEC LA MAL. DE LYME - ARTIC. MAIN	M0168	ARTHRITE AVEC MYCOSES - ARTIC. AUTRES
M0125	ARTHRITE AVEC LA MAL. DE LYME - HANCHE, SACR.IL.	M0169	ARTHRITE AVEC MYCOSES - ARTIC. LOC. SAI
M0126	ARTHRITE AVEC LA MAL. DE LYME - ARTIC. GENOU	M018	ARTHRITE AVEC AUT. MAL. INFECT. ET PARA. CL. AILL.
M0127	ARTHRITE AVEC LA MAL. DE LYME - ARTIC. CHEV., PIED	M0180	ARTHRITE AVEC AUT. MAL. INFECT. ET PARA. CL. AILL. - SIEGES MULT.
M0128	ARTHRITE AVEC LA MAL. DE LYME - ARTIC. AUTRES	M0181	ARTHRITE AVEC AUT. MAL. INFECT. ET PARA. CL. AILL. - ARTIC. EPAULE
M0129	ARTHRITE AVEC LA MAL. DE LYME - ARTIC. LOC. SAI	M0182	ARTHRITE AVEC AUT. MAL. INFECT. ET PARA. CL. AILL. - ARTIC. COUDE
M013	ARTHRITE AVEC AUTRES MAL. BACT. CL. AILL.	M0183	ARTHRITE AVEC AUT. MAL. INFECT. ET PARA. CL. AILL. - ARTIC. POIGNET
M0130	ARTHRITE AVEC AUTRES MAL. BACT. CL. AILL. - SIEGES MULT.	M0184	ARTHRITE AVEC AUT. MAL. INFECT. ET PARA. CL. AILL. - ARTIC. MAIN
M0131	ARTHRITE AVEC AUTRES MAL. BACT. CL. AILL. - ARTIC. EPAULE	M0185	ARTHRITE AVEC AUT. MAL. INFECT. ET PARA. CL. AILL. - HANCHE, SACR.IL.
M0132	ARTHRITE AVEC AUTRES MAL. BACT. CL. AILL. - ARTIC. COUDE	M0186	ARTHRITE AVEC AUT. MAL. INFECT. ET PARA. CL. AILL. - ARTIC. GENOU
M0133	ARTHRITE AVEC AUTRES MAL. BACT. CL. AILL. - ARTIC. POIGNET	M0187	ARTHRITE AVEC AUT. MAL. INFECT. ET PARA. CL. AILL. - CHEV., PIED
M0134	ARTHRITE AVEC AUTRES MAL. BACT. CL. AILL. - ARTIC. MAIN	M0188	ARTHRITE AVEC AUT. MAL. INFECT. ET PARA. CL. AILL. - ARTIC. AUTRES
M0135	ARTHRITE AVEC AUTRES MAL. BACT. CL. AILL. - HANCHE, SACR.IL.	M0189	ARTHRITE AVEC AUT. MAL. INFECT. ET PARA. CL. AILL. - ARTIC. LOC. SAI
M0136	ARTHRITE AVEC AUTRES MAL. BACT. CL. AILL. - ARTIC. GENOU	M020	ARTHROPATHIE APRES DERIVATION INTEST.
M0137	ARTHRITE AVEC AUTRES MAL. BACT. CL. AILL. - ARTIC. CHEV., PIED	M0200	ARTHROPATHIE APRES DERIVATION INTEST. - SIEGES MULT.
M0138	ARTHRITE AVEC AUTRES MAL. BACT. CL. AILL. - ARTIC. AUTRES	M0201	ARTHROPATHIE APRES DERIVATION INTEST. - ARTIC. EPAULE
M0139	ARTHRITE AVEC AUTRES MAL. BACT. CL. AILL. - ARTIC. LOC. SAI	M0202	ARTHROPATHIE APRES DERIVATION INTEST. - ARTIC. COUDE
M014	ARTHRITE AVEC LA RUBEOLE	M0203	ARTHROPATHIE APRES DERIVATION INTEST. - ARTIC. POIGNET
M0140	ARTHRITE AVEC LA RUBEOLE - SIEGES MULT.	M0204	ARTHROPATHIE APRES DERIVATION INTEST. - ARTIC. MAIN
M0141	ARTHRITE AVEC LA RUBEOLE - ARTIC. EPAULE	M0205	ARTHROPATHIE APRES DERIVATION INTEST. - HANCHE, SACR.IL.
M0142	ARTHRITE AVEC LA RUBEOLE - ARTIC. COUDE	M0206	ARTHROPATHIE APRES DERIVATION INTEST. - ARTIC. GENOU
M0143	ARTHRITE AVEC LA RUBEOLE - ARTIC. POIGNET	M0207	ARTHROPATHIE APRES DERIVATION INTEST. - ARTIC. CHEV., PIED
M0144	ARTHRITE AVEC LA RUBEOLE - ARTIC. MAIN	M0208	ARTHROPATHIE APRES DERIVATION INTEST. - ARTIC. AUTRES
M0145	ARTHRITE AVEC LA RUBEOLE - HANCHE, SACR.IL.	M0209	ARTHROPATHIE APRES DERIVATION INTEST. - ARTIC. LOC. SAI
M0146	ARTHRITE AVEC LA RUBEOLE - ARTIC. GENOU	M021	ARTHROPATHIE POST-DYSENTERIQUE
M0147	ARTHRITE AVEC LA RUBEOLE - ARTIC. CHEV., PIED	M0210	ARTHROPATHIE POST-DYSENTERIQUE - SIEGES MULT.
M0148	ARTHRITE AVEC LA RUBEOLE - ARTIC. AUTRES	M0211	ARTHROPATHIE POST-DYSENTERIQUE - ARTIC. EPAULE
M0149	ARTHRITE AVEC LA RUBEOLE - ARTIC. LOC. SAI	M0212	ARTHROPATHIE POST-DYSENTERIQUE - ARTIC. COUDE
M015	ARTHRITE AVEC AUT. MAL. VIRALES CL. AILL.	M0213	ARTHROPATHIE POST-DYSENTERIQUE - ARTIC. POIGNET
M0150	ARTHRITE AVEC AUT. MAL. VIRALES CL. AILL. - SIEGES MULT.	M0214	ARTHROPATHIE POST-DYSENTERIQUE - ARTIC. MAIN
M0151	ARTHRITE AVEC AUT. MAL. VIRALES CL. AILL. - ARTIC. EPAULE	M0215	ARTHROPATHIE POST-DYSENTERIQUE - HANCHE, SACR.IL.
M0152	ARTHRITE AVEC AUT. MAL. VIRALES CL. AILL. - ARTIC. COUDE	M0216	ARTHROPATHIE POST-DYSENTERIQUE - ARTIC. GENOU
M0153	ARTHRITE AVEC AUT. MAL. VIRALES CL. AILL. - ARTIC. POIGNET	M0217	ARTHROPATHIE POST-DYSENTERIQUE - ARTIC. CHEV., PIED
M0154	ARTHRITE AVEC AUT. MAL. VIRALES CL. AILL. - ARTIC. MAIN	M0218	ARTHROPATHIE POST-DYSENTERIQUE - ARTIC. AUTRES
M0155	ARTHRITE AVEC AUT. MAL. VIRALES CL. AILL. - HANCHE, SACR.IL.	M0219	ARTHROPATHIE POST-DYSENTERIQUE - ARTIC. LOC. SAI
M0156	ARTHRITE AVEC AUT. MAL. VIRALES CL. AILL. - ARTIC. GENOU		
M0157	ARTHRITE AVEC AUT. MAL. VIRALES CL. AILL. - ARTIC. CHEV., PIED		

M022	ARTHROPATHIE POST-VACCINALE	M0297	ARTHROPATHIE REACTIONNELLE, SAI - ARTIC. CHEV., PIED
M0220	ARTHROPATHIE POST-VACCINALE - SIEGES MULT.	M0298	ARTHROPATHIE REACTIONNELLE, SAI - ARTIC. AUTRES
M0221	ARTHROPATHIE POST-VACCINALE - ARTIC. EPAULE	M0299	ARTHROPATHIE REACTIONNELLE, SAI - ARTIC. LOC. SAI
M0222	ARTHROPATHIE POST-VACCINALE - ARTIC. COUDE	M030	ARTHRITE POST-MENINGO.
M0223	ARTHROPATHIE POST-VACCINALE - ARTIC. POIGNET	M0300	ARTHRITE POST-MENINGO. - SIEGES MULT.
M0224	ARTHROPATHIE POST-VACCINALE - ARTIC. MAIN	M0301	ARTHRITE POST-MENINGO. - ARTIC. EPAULE
M0225	ARTHROPATHIE POST-VACCINALE - HANCHE, SACR.IL.	M0302	ARTHRITE POST-MENINGO. - ARTIC. COUDE
M0226	ARTHROPATHIE POST-VACCINALE - ARTIC. GENOU	M0303	ARTHRITE POST-MENINGO. - ARTIC. POIGNET
M0227	ARTHROPATHIE POST-VACCINALE - ARTIC. CHEV., PIED	M0304	ARTHRITE POST-MENINGO. - ARTIC. MAIN
M0228	ARTHROPATHIE POST-VACCINALE - ARTIC. AUTRES	M0305	ARTHRITE POST-MENINGO. - HANCHE, SACR.IL.
M0229	ARTHROPATHIE POST-VACCINALE - ARTIC. LOC. SAI	M0306	ARTHRITE POST-MENINGO. - ARTIC. GENOU
M023	SYND. OCULO-URETRO-SYNOVIAL	M0307	ARTHRITE POST-MENINGO. - ARTIC. CHEV., PIED
M0230	SYND. OCULO-URETRO-SYNOVIAL - SIEGES MULT.	M0308	ARTHRITE POST-MENINGO. - ARTIC. AUTRES
M0231	SYND. OCULO-URETRO-SYNOVIAL - ARTIC. EPAULE	M0309	ARTHRITE POST-MENINGO. - ARTIC. LOC. SAI
M0232	SYND. OCULO-URETRO-SYNOVIAL - ARTIC. COUDE	M031	ARTHROPATHIE SYPHILITIQUE POST-INFECT.
M0233	SYND. OCULO-URETRO-SYNOVIAL - ARTIC. POIGNET	M0310	ARTHROPATHIE SYPHILITIQUE POST-INFECT. - SIEGES MULT.
M0234	SYND. OCULO-URETRO-SYNOVIAL - ARTIC. MAIN	M0311	ARTHROPATHIE SYPHILITIQUE POST-INFECT. - ARTIC. EPAULE
M0235	SYND. OCULO-URETRO-SYNOVIAL - HANCHE, SACR.IL.	M0312	ARTHROPATHIE SYPHILITIQUE POST-INFECT. - ARTIC. COUDE
M0236	SYND. OCULO-URETRO-SYNOVIAL - ARTIC. GENOU	M0313	ARTHROPATHIE SYPHILITIQUE POST-INFECT. - ARTIC. POIGNET
M0237	SYND. OCULO-URETRO-SYNOVIAL - ARTIC. CHEV., PIED	M0314	ARTHROPATHIE SYPHILITIQUE POST-INFECT. - ARTIC. MAIN
M0238	SYND. OCULO-URETRO-SYNOVIAL - ARTIC. AUTRES	M0315	ARTHROPATHIE SYPHILITIQUE POST-INFECT. - HANCHE, SACR.IL.
M0239	SYND. OCULO-URETRO-SYNOVIAL - ARTIC. LOC. SAI	M0316	ARTHROPATHIE SYPHILITIQUE POST-INFECT. - ARTIC. GENOU
M028	ARTHROPATHIES REACTIONNELLES, NCA	M0317	ARTHROPATHIE SYPHILITIQUE POST-INFECT. - ARTIC. CHEV., PIED
M0280	ARTHROPATHIES REACTIONNELLES, NCA - SIEGES MULT.	M0318	ARTHROPATHIE SYPHILITIQUE POST-INFECT. - ARTIC. AUTRES
M0281	ARTHROPATHIES REACTIONNELLES, NCA - ARTIC. EPAULE	M0319	ARTHROPATHIE SYPHILITIQUE POST-INFECT. - ARTIC. LOC. SAI
M0282	ARTHROPATHIES REACTIONNELLES, NCA - ARTIC. COUDE	M032	ARTHROPATHIES POST-INF. NCA, AVEC MAL. CL. AILL.
M0283	ARTHROPATHIES REACTIONNELLES, NCA - ARTIC. POIGNET	M0320	ARTHROPATHIES POST-INF. NCA, AVEC MAL. CL. AILL. - SIEGES MULT.
M0284	ARTHROPATHIES REACTIONNELLES, NCA - ARTIC. MAIN	M0321	ARTHROPATHIES POST-INF. NCA, AVEC MAL. CL. AILL. - ARTIC. EPAULE
M0285	ARTHROPATHIES REACTIONNELLES, NCA - HANCHE, SACR.IL.	M0322	ARTHROPATHIES POST-INF. NCA, AVEC MAL. CL. AILL. - ARTIC. COUDE
M0286	ARTHROPATHIES REACTIONNELLES, NCA - ARTIC. GENOU	M0323	ARTHROPATHIES POST-INF. NCA, AVEC MAL. CL. AILL. - ARTIC. POIGNET
M0287	ARTHROPATHIES REACTIONNELLES, NCA - ARTIC. CHEV., PIED	M0324	ARTHROPATHIES POST-INF. NCA, AVEC MAL. CL. AILL. - ARTIC. MAIN
M0288	ARTHROPATHIES REACTIONNELLES, NCA - ARTIC. AUTRES	M0325	ARTHROPATHIES POST-INF. NCA, AVEC MAL. CL. AILL. - HANCHE, SACR.IL.
M0289	ARTHROPATHIES REACTIONNELLES, NCA - ARTIC. LOC. SAI	M0326	ARTHROPATHIES POST-INF. NCA, AVEC MAL. CL. AILL. - ARTIC. GENOU
M029	ARTHROPATHIE REACTIONNELLE, SAI	M0327	ARTHROPATHIES POST-INF. NCA, AVEC MAL. CL. AILL. - ARTIC. CHEV., PIED
M0290	ARTHROPATHIE REACTIONNELLE, SAI - SIEGES MULT.	M0328	ARTHROPATHIES POST-INF. NCA, AVEC MAL. CL. AILL. - ARTIC. AUTRES
M0291	ARTHROPATHIE REACTIONNELLE, SAI - ARTIC. EPAULE	M0329	ARTHROPATHIES POST-INF. NCA, AVEC MAL. CL. AILL. - ARTIC. LOC. SAI
M0292	ARTHROPATHIE REACTIONNELLE, SAI - ARTIC. COUDE	M036	ARTHROPATHIE REACT. AVEC AUT. MAL. CL. AILL.
M0293	ARTHROPATHIE REACTIONNELLE, SAI - ARTIC. POIGNET	M0360	ARTHROPATHIE REACT. AVEC AUT. MAL. CL. AILL. - SIEGES MULT.
M0294	ARTHROPATHIE REACTIONNELLE, SAI - ARTIC. MAIN	M0361	ARTHROPATHIE REACT. AVEC AUT. MAL. CL. AILL. - ARTIC. EPAULE
M0295	ARTHROPATHIE REACTIONNELLE, SAI - HANCHE, SACR.IL.	M0362	ARTHROPATHIE REACT. AVEC AUT. MAL. CL. AILL. - ARTIC. COUDE
M0296	ARTHROPATHIE REACTIONNELLE, SAI - ARTIC. GENOU	M0363	ARTHROPATHIE REACT. AVEC AUT. MAL. CL. AILL. - ARTIC. POIGNET
		M0364	ARTHROPATHIE REACT. AVEC AUT. MAL. CL. AILL. - ARTIC. MAIN
		M0365	ARTHROPATHIE REACT. AVEC AUT. MAL. CL. AILL. - HANCHE, SACR.IL.
		M0366	ARTHROPATHIE REACT. AVEC AUT. MAL. CL. AILL. - ARTIC. GENOU
		M0367	ARTHROPATHIE REACT. AVEC AUT. MAL. CL. AILL. - ARTIC. CHEV., PIED

M0368	ARTHROPATHIE REACT. AVEC AUT. MAL. CL. AILL. - ARTIC. AUTRES	M0599	POLYARTHRITE RHUMATOIDE SEROPOSITIVE, SAI - ARTIC. LOC. SAI
M0369	ARTHROPATHIE REACT. AVEC AUT. MAL. CL. AILL. - ARTIC. LOC. SAI	M060	POLYARTHRITE RHUMATOIDE SERONEGATIVE
M050	SYND. DE FELTY	M0600	POLYARTHRITE RHUMATOIDE SERONEGATIVE - SIEGES MULT.
M0500	SYND. DE FELTY - SIEGES MULT.	M0601	POLYARTHRITE RHUMATOIDE SERONEGATIVE - ARTIC. EPAULE
M0501	SYND. DE FELTY - ARTIC. EPAULE	M0602	POLYARTHRITE RHUMATOIDE SERONEGATIVE - ARTIC. COUDE
M0502	SYND. DE FELTY - ARTIC. COUDE	M0603	POLYARTHRITE RHUMATOIDE SERONEGATIVE - ARTIC. POIGNET
M0503	SYND. DE FELTY - ARTIC. POIGNET	M0604	POLYARTHRITE RHUMATOIDE SERONEGATIVE - ARTIC. MAIN
M0504	SYND. DE FELTY - ARTIC. MAIN	M0605	POLYARTHRITE RHUMATOIDE SERONEGATIVE - HANCHE, SACR.IL.
M0505	SYND. DE FELTY - HANCHE, SACR.IL.	M0606	POLYARTHRITE RHUMATOIDE SERONEGATIVE - ARTIC. GENOU
M0506	SYND. DE FELTY - ARTIC. GENOU	M0607	POLYARTHRITE RHUMATOIDE SERONEGATIVE - ARTIC. CHEV., PIED
M0507	SYND. DE FELTY - ARTIC. CHEV., PIED	M0608	POLYARTHRITE RHUMATOIDE SERONEGATIVE - ARTIC. AUTRES
M0508	SYND. DE FELTY - ARTIC. AUTRES	M0609	POLYARTHRITE RHUMATOIDE SERONEGATIVE - ARTIC. LOC. SAI
M0509	SYND. DE FELTY - ARTIC. LOC. SAI	M061	MAL. DE STILL SURVENANT CHEZ L'ADULTE
M053	POLYARTHRITE RHUMAT. AVEC ATT. AUT. ORG. ET APP.	M0610	MAL. DE STILL SURVENANT CHEZ L'ADULTE - SIEGES MULT.
M0530	POLYARTHRITE RHUMAT. AVEC ATT. AUT. ORG. ET APP. - SIEGES MULT.	M0611	MAL. DE STILL SURVENANT CHEZ L'ADULTE - ARTIC. EPAULE
M0531	POLYARTHRITE RHUMAT. AVEC ATT. AUT. ORG. ET APP. - ARTIC. EPAULE	M0612	MAL. DE STILL SURVENANT CHEZ L'ADULTE - ARTIC. COUDE
M0532	POLYARTHRITE RHUMAT. AVEC ATT. AUT. ORG. ET APP. - ARTIC. COUDE	M0613	MAL. DE STILL SURVENANT CHEZ L'ADULTE - ARTIC. POIGNET
M0533	POLYARTHRITE RHUMAT. AVEC ATT. AUT. ORG. ET APP. - ARTIC. POIGNET	M0614	MAL. DE STILL SURVENANT CHEZ L'ADULTE - ARTIC. MAIN
M0534	POLYARTHRITE RHUMAT. AVEC ATT. AUT. ORG. ET APP. - ARTIC. MAIN	M0615	MAL. DE STILL SURVENANT CHEZ L'ADULTE - HANCHE, SACR.IL.
M0535	POLYARTHRITE RHUMAT. AVEC ATT. AUT. ORG. ET APP. - HANCHE, SACR.IL.	M0616	MAL. DE STILL SURVENANT CHEZ L'ADULTE - ARTIC. GENOU
M0536	POLYARTHRITE RHUMAT. AVEC ATT. AUT. ORG. ET APP. - ARTIC. GENOU	M0617	MAL. DE STILL SURVENANT CHEZ L'ADULTE - ARTIC. CHEV., PIED
M0537	POLYARTHRITE RHUMAT. AVEC ATT. AUT. ORG. ET APP. - ARTIC. CHEV., PIED	M0618	MAL. DE STILL SURVENANT CHEZ L'ADULTE - ARTIC. AUTRES
M0538	POLYARTHRITE RHUMAT. AVEC ATT. AUT. ORG. ET APP. - ARTIC. AUTRES	M0619	MAL. DE STILL SURVENANT CHEZ L'ADULTE - ARTIC. LOC. SAI
M0539	POLYARTHRITE RHUMAT. AVEC ATT. AUT. ORG. ET APP. - ARTIC. LOC. SAI	M062	BURSITE RHUMATOIDE
M058	POLYARTHrites RHUMATOIDES SEROPOSITIVES, NCA	M0620	BURSITE RHUMATOIDE - SIEGES MULT.
M0580	POLYARTHrites RHUMATOIDES SEROPOSITIVES, NCA - SIEGES MULT.	M0621	BURSITE RHUMATOIDE - ARTIC. EPAULE
M0581	POLYARTHrites RHUMATOIDES SEROPOSITIVES, NCA - ARTIC. EPAULE	M0622	BURSITE RHUMATOIDE - ARTIC. COUDE
M0582	POLYARTHrites RHUMATOIDES SEROPOSITIVES, NCA - ARTIC. COUDE	M0623	BURSITE RHUMATOIDE - ARTIC. POIGNET
M0583	POLYARTHrites RHUMATOIDES SEROPOSITIVES, NCA - ARTIC. POIGNET	M0624	BURSITE RHUMATOIDE - ARTIC. MAIN
M0584	POLYARTHrites RHUMATOIDES SEROPOSITIVES, NCA - ARTIC. MAIN	M0625	BURSITE RHUMATOIDE - HANCHE, SACR.IL.
M0585	POLYARTHrites RHUMATOIDES SEROPOSITIVES, NCA - HANCHE, SACR.IL.	M0626	BURSITE RHUMATOIDE - ARTIC. GENOU
M0586	POLYARTHrites RHUMATOIDES SEROPOSITIVES, NCA - ARTIC. GENOU	M0627	BURSITE RHUMATOIDE - ARTIC. CHEV., PIED
M0587	POLYARTHrites RHUMATOIDES SEROPOSITIVES, NCA - ARTIC. CHEV., PIED	M0628	BURSITE RHUMATOIDE - ARTIC. AUTRES
M0588	POLYARTHrites RHUMATOIDES SEROPOSITIVES, NCA - ARTIC. AUTRES	M0629	BURSITE RHUMATOIDE - ARTIC. LOC. SAI
M0589	POLYARTHrites RHUMATOIDES SEROPOSITIVES, NCA - ARTIC. LOC. SAI	M064	POLYARTHROPATHIE INFL.
M059	POLYARTHRITE RHUMATOIDE SEROPOSITIVE, SAI	M0640	POLYARTHROPATHIE INFL. - SIEGES MULT.
M0590	POLYARTHRITE RHUMATOIDE SEROPOSITIVE, SAI - SIEGES MULT.	M0641	POLYARTHROPATHIE INFL. - ARTIC. EPAULE
M0591	POLYARTHRITE RHUMATOIDE SEROPOSITIVE, SAI - ARTIC. EPAULE	M0642	POLYARTHROPATHIE INFL. - ARTIC. COUDE
M0592	POLYARTHRITE RHUMATOIDE SEROPOSITIVE, SAI - ARTIC. COUDE	M0643	POLYARTHROPATHIE INFL. - ARTIC. POIGNET
M0593	POLYARTHRITE RHUMATOIDE SEROPOSITIVE, SAI - ARTIC. POIGNET	M0644	POLYARTHROPATHIE INFL. - ARTIC. MAIN
M0594	POLYARTHRITE RHUMATOIDE SEROPOSITIVE, SAI - ARTIC. MAIN	M0645	POLYARTHROPATHIE INFL. - HANCHE, SACR.IL.
M0595	POLYARTHRITE RHUMATOIDE SEROPOSITIVE, SAI - HANCHE, SACR.IL.	M0646	POLYARTHROPATHIE INFL. - ARTIC. GENOU
M0596	POLYARTHRITE RHUMATOIDE SEROPOSITIVE, SAI - ARTIC. GENOU	M0647	POLYARTHROPATHIE INFL. - ARTIC. CHEV., PIED
M0597	POLYARTHRITE RHUMATOIDE SEROPOSITIVE, SAI - ARTIC. CHEV., PIED	M0648	POLYARTHROPATHIE INFL. - ARTIC. AUTRES
M0598	POLYARTHRITE RHUMATOIDE SEROPOSITIVE, SAI - ARTIC. AUTRES	M0649	POLYARTHROPATHIE INFL. - ARTIC. LOC. SAI
		M068	POLYARTHrites RHUMATOIDES PREC., NCA
		M0680	POLYARTHrites RHUMATOIDES PREC., NCA - SIEGES MULT.
		M0681	POLYARTHrites RHUMATOIDES PREC., NCA - ARTIC. EPAULE
		M0682	POLYARTHrites RHUMATOIDES PREC., NCA - ARTIC. COUDE
		M0683	POLYARTHrites RHUMATOIDES PREC., NCA - ARTIC. POIGNET
		M0684	POLYARTHrites RHUMATOIDES PREC., NCA - ARTIC. MAIN
		M0685	POLYARTHrites RHUMATOIDES PREC., NCA - HANCHE, SACR.IL.

M0686	POLYARTHRISES RHUMATOIDES PREC., NCA - ARTIC. GENOU	M0744	ARTHROPATHIE AVEC LA MAL. DE CROHN - ARTIC. MAIN
M0687	POLYARTHRISES RHUMATOIDES PREC., NCA - ARTIC. CHEV., PIED	M0745	ARTHROPATHIE AVEC LA MAL. DE CROHN - HANCHE, SACR.IL.
M0688	POLYARTHRISES RHUMATOIDES PREC., NCA - ARTIC. AUTRES	M0746	ARTHROPATHIE AVEC LA MAL. DE CROHN - ARTIC. GENOU
M0689	POLYARTHRISES RHUMATOIDES PREC., NCA - ARTIC. LOC. SAI	M0747	ARTHROPATHIE AVEC LA MAL. DE CROHN - ARTIC. CHEV., PIED
M069	POLYARTHRISE RHUMATOIDE, SAI	M0748	ARTHROPATHIE AVEC LA MAL. DE CROHN - ARTIC. AUTRES
M0690	POLYARTHRISE RHUMATOIDE, SAI - SIEGES MULT.	M0749	ARTHROPATHIE AVEC LA MAL. DE CROHN - ARTIC. LOC. SAI
M0691	POLYARTHRISE RHUMATOIDE, SAI - ARTIC. EPAULE	M075	ARTHROPATHIE AVEC COLITE ULCEREUSE
M0692	POLYARTHRISE RHUMATOIDE, SAI - ARTIC. COUDE	M0750	ARTHROPATHIE AVEC COLITE ULCEREUSE - SIEGES MULT.
M0693	POLYARTHRISE RHUMATOIDE, SAI - ARTIC. POIGNET	M0751	ARTHROPATHIE AVEC COLITE ULCEREUSE - ARTIC. EPAULE
M0694	POLYARTHRISE RHUMATOIDE, SAI - ARTIC. MAIN	M0752	ARTHROPATHIE AVEC COLITE ULCEREUSE - ARTIC. COUDE
M0695	POLYARTHRISE RHUMATOIDE, SAI - HANCHE, SACR.IL.	M0753	ARTHROPATHIE AVEC COLITE ULCEREUSE - ARTIC. POIGNET
M0696	POLYARTHRISE RHUMATOIDE, SAI - ARTIC. GENOU	M0754	ARTHROPATHIE AVEC COLITE ULCEREUSE - ARTIC. MAIN
M0697	POLYARTHRISE RHUMATOIDE, SAI - ARTIC. CHEV., PIED	M0755	ARTHROPATHIE AVEC COLITE ULCEREUSE - HANCHE, SACR.IL.
M0698	POLYARTHRISE RHUMATOIDE, SAI - ARTIC. AUTRES	M0756	ARTHROPATHIE AVEC COLITE ULCEREUSE - ARTIC. GENOU
M0699	POLYARTHRISE RHUMATOIDE, SAI - ARTIC. LOC. SAI	M0757	ARTHROPATHIE AVEC COLITE ULCEREUSE - ARTIC. CHEV., PIED
M070	ARTHROPATHIE PSORIASIQUE DIST. INTERPHAL.	M0758	ARTHROPATHIE AVEC COLITE ULCEREUSE - ARTIC. AUTRES
M0700	ARTHROPATHIE PSORIASIQUE DIST. INTERPHAL. - SIEGES MULT.	M0759	ARTHROPATHIE AVEC COLITE ULCEREUSE - ARTIC. LOC. SAI
M0704	ARTHROPATHIE PSORIASIQUE DIST. INTERPHAL. - ARTIC. MAIN	M076	ARTHROPATHIES ENTEROPATHIQUES, NCA
M0707	ARTHROPATHIE PSORIASIQUE DIST. INTERPHAL. - ARTIC. CHEV., PIED	M0760	ARTHROPATHIES ENTEROPATHIQUES, NCA - SIEGES MULT.
M0709	ARTHROPATHIE PSORIASIQUE DIST. INTERPHAL. - ARTIC. LOC. SAI	M0761	ARTHROPATHIES ENTEROPATHIQUES, NCA - ARTIC. EPAULE
M071	ARTHRISE MUTILANTE	M0762	ARTHROPATHIES ENTEROPATHIQUES, NCA - ARTIC. COUDE
M0710	ARTHRISE MUTILANTE - SIEGES MULT.	M0763	ARTHROPATHIES ENTEROPATHIQUES, NCA - ARTIC. POIGNET
M0711	ARTHRISE MUTILANTE - ARTIC. EPAULE	M0764	ARTHROPATHIES ENTEROPATHIQUES, NCA - ARTIC. MAIN
M0712	ARTHRISE MUTILANTE - ARTIC. COUDE	M0765	ARTHROPATHIES ENTEROPATHIQUES, NCA - HANCHE, SACR.IL.
M0713	ARTHRISE MUTILANTE - ARTIC. POIGNET	M0766	ARTHROPATHIES ENTEROPATHIQUES, NCA - ARTIC. GENOU
M0714	ARTHRISE MUTILANTE - ARTIC. MAIN	M0767	ARTHROPATHIES ENTEROPATHIQUES, NCA - ARTIC. CHEV., PIED
M0715	ARTHRISE MUTILANTE - HANCHE, SACR.IL.	M0768	ARTHROPATHIES ENTEROPATHIQUES, NCA - ARTIC. AUTRES
M0716	ARTHRISE MUTILANTE - ARTIC. GENOU	M0769	ARTHROPATHIES ENTEROPATHIQUES, NCA - ARTIC. LOC. SAI
M0717	ARTHRISE MUTILANTE - ARTIC. CHEV., PIED	M080	POLYARTHRISE RHUMATOIDE JUV.
M0718	ARTHRISE MUTILANTE - ARTIC. AUTRES	M0800	POLYARTHRISE RHUMATOIDE JUV. - SIEGES MULT.
M0719	ARTHRISE MUTILANTE - ARTIC. LOC. SAI	M0801	POLYARTHRISE RHUMATOIDE JUV. - ARTIC. EPAULE
M073	ARTHROPATHIES PSORIASIQUES, NCA	M0802	POLYARTHRISE RHUMATOIDE JUV. - ARTIC. COUDE
M0730	ARTHROPATHIES PSORIASIQUES, NCA - SIEGES MULT.	M0803	POLYARTHRISE RHUMATOIDE JUV. - ARTIC. POIGNET
M0731	ARTHROPATHIES PSORIASIQUES, NCA - ARTIC. EPAULE	M0804	POLYARTHRISE RHUMATOIDE JUV. - ARTIC. MAIN
M0732	ARTHROPATHIES PSORIASIQUES, NCA - ARTIC. COUDE	M0805	POLYARTHRISE RHUMATOIDE JUV. - HANCHE, SACR.IL.
M0733	ARTHROPATHIES PSORIASIQUES, NCA - ARTIC. POIGNET	M0806	POLYARTHRISE RHUMATOIDE JUV. - ARTIC. GENOU
M0734	ARTHROPATHIES PSORIASIQUES, NCA - ARTIC. MAIN	M0807	POLYARTHRISE RHUMATOIDE JUV. - ARTIC. CHEV., PIED
M0735	ARTHROPATHIES PSORIASIQUES, NCA - HANCHE, SACR.IL.	M0808	POLYARTHRISE RHUMATOIDE JUV. - ARTIC. AUTRES
M0736	ARTHROPATHIES PSORIASIQUES, NCA - ARTIC. GENOU	M0809	POLYARTHRISE RHUMATOIDE JUV. - ARTIC. LOC. SAI
M0737	ARTHROPATHIES PSORIASIQUES, NCA - ARTIC. CHEV., PIED	M082	POLYARTHRISE JUV. AVEC DEBUT SYSTEMIQUE
M0738	ARTHROPATHIES PSORIASIQUES, NCA - ARTIC. AUTRES	M0820	POLYARTHRISE JUV. AVEC DEBUT SYSTEMIQUE - SIEGES MULT.
M0739	ARTHROPATHIES PSORIASIQUES, NCA - ARTIC. LOC. SAI		
M074	ARTHROPATHIE AVEC LA MAL. DE CROHN		
M0740	ARTHROPATHIE AVEC LA MAL. DE CROHN - SIEGES MULT.		
M0741	ARTHROPATHIE AVEC LA MAL. DE CROHN - ARTIC. EPAULE		
M0742	ARTHROPATHIE AVEC LA MAL. DE CROHN - ARTIC. COUDE		
M0743	ARTHROPATHIE AVEC LA MAL. DE CROHN - ARTIC. POIGNET		

M0821	POLYARTHRITE JUV. AVEC DEBUT SYSTEMIQUE - ARTIC. EPAULE	M0897	POLYARTHRITE JUV., SAI - ARTIC. CHEV., PIED
M0822	POLYARTHRITE JUV. AVEC DEBUT SYSTEMIQUE - ARTIC. COUDE	M0898	POLYARTHRITE JUV., SAI - ARTIC. AUTRES
M0823	POLYARTHRITE JUV. AVEC DEBUT SYSTEMIQUE - ARTIC. POIGNET	M0899	POLYARTHRITE JUV., SAI - ARTIC. LOC. SAI
M0824	POLYARTHRITE JUV. AVEC DEBUT SYSTEMIQUE - ARTIC. MAIN	M0900	POLYARTHRITE JUV. AVEC PSORIASIS
M0825	POLYARTHRITE JUV. AVEC DEBUT SYSTEMIQUE - HANCHE, SACR.IL.	M0900	POLYARTHRITE JUV. AVEC PSORIASIS - SIEGES MULT.
M0826	POLYARTHRITE JUV. AVEC DEBUT SYSTEMIQUE - ARTIC. GENOU	M0901	POLYARTHRITE JUV. AVEC PSORIASIS - ARTIC. EPAULE
M0827	POLYARTHRITE JUV. AVEC DEBUT SYSTEMIQUE - ARTIC. CHEV., PIED	M0902	POLYARTHRITE JUV. AVEC PSORIASIS - ARTIC. COUDE
M0828	POLYARTHRITE JUV. AVEC DEBUT SYSTEMIQUE - ARTIC. AUTRES	M0903	POLYARTHRITE JUV. AVEC PSORIASIS - ARTIC. POIGNET
M0829	POLYARTHRITE JUV. AVEC DEBUT SYSTEMIQUE - ARTIC. LOC. SAI	M0904	POLYARTHRITE JUV. AVEC PSORIASIS - ARTIC. MAIN
M083	POLYARTHRITE JUV. SERONEGATIVE OU SAI	M0905	POLYARTHRITE JUV. AVEC PSORIASIS - HANCHE, SACR.IL.
M0830	POLYARTHRITE JUV. SERONEGATIVE OU SAI - SIEGES MULT.	M0906	POLYARTHRITE JUV. AVEC PSORIASIS - ARTIC. GENOU
M0831	POLYARTHRITE JUV. SERONEGATIVE OU SAI - ARTIC. EPAULE	M0907	POLYARTHRITE JUV. AVEC PSORIASIS - ARTIC. CHEV., PIED
M0832	POLYARTHRITE JUV. SERONEGATIVE OU SAI - ARTIC. COUDE	M0908	POLYARTHRITE JUV. AVEC PSORIASIS - ARTIC. AUTRES
M0833	POLYARTHRITE JUV. SERONEGATIVE OU SAI - ARTIC. POIGNET	M0909	POLYARTHRITE JUV. AVEC PSORIASIS - ARTIC. LOC. SAI
M0834	POLYARTHRITE JUV. SERONEGATIVE OU SAI - ARTIC. MAIN	M091	POLYARTHRITE JUV. AVEC LA MAL. DE CROHN
M0835	POLYARTHRITE JUV. SERONEGATIVE OU SAI - HANCHE, SACR.IL.	M0910	POLYARTHRITE JUV. AVEC LA MAL. DE CROHN - SIEGES MULT.
M0836	POLYARTHRITE JUV. SERONEGATIVE OU SAI - ARTIC. GENOU	M0911	POLYARTHRITE JUV. AVEC LA MAL. DE CROHN - ARTIC. EPAULE
M0837	POLYARTHRITE JUV. SERONEGATIVE OU SAI - ARTIC. CHEV., PIED	M0912	POLYARTHRITE JUV. AVEC LA MAL. DE CROHN - ARTIC. COUDE
M0838	POLYARTHRITE JUV. SERONEGATIVE OU SAI - ARTIC. AUTRES	M0913	POLYARTHRITE JUV. AVEC LA MAL. DE CROHN - ARTIC. POIGNET
M0839	POLYARTHRITE JUV. SERONEGATIVE OU SAI - ARTIC. LOC. SAI	M0914	POLYARTHRITE JUV. AVEC LA MAL. DE CROHN - ARTIC. MAIN
M084	POLYARTHRITE PAUCI-ARTIC. JUV.	M0915	POLYARTHRITE JUV. AVEC LA MAL. DE CROHN - HANCHE, SACR.IL.
M0840	POLYARTHRITE PAUCI-ARTIC. JUV. - SIEGES MULT.	M0916	POLYARTHRITE JUV. AVEC LA MAL. DE CROHN - ARTIC. GENOU
M0841	POLYARTHRITE PAUCI-ARTIC. JUV. - ARTIC. EPAULE	M0917	POLYARTHRITE JUV. AVEC LA MAL. DE CROHN - ARTIC. CHEV., PIED
M0842	POLYARTHRITE PAUCI-ARTIC. JUV. - ARTIC. COUDE	M0918	POLYARTHRITE JUV. AVEC LA MAL. DE CROHN - ARTIC. AUTRES
M0843	POLYARTHRITE PAUCI-ARTIC. JUV. - ARTIC. POIGNET	M0919	POLYARTHRITE JUV. AVEC LA MAL. DE CROHN - ARTIC. LOC. SAI
M0844	POLYARTHRITE PAUCI-ARTIC. JUV. - ARTIC. MAIN	M092	POLYARTHRITE JUV. AVEC COLITE ULCEREUSE
M0845	POLYARTHRITE PAUCI-ARTIC. JUV. - HANCHE, SACR.IL.	M0920	POLYARTHRITE JUV. AVEC COLITE ULCEREUSE - SIEGES MULT.
M0846	POLYARTHRITE PAUCI-ARTIC. JUV. - ARTIC. GENOU	M0921	POLYARTHRITE JUV. AVEC COLITE ULCEREUSE - ARTIC. EPAULE
M0847	POLYARTHRITE PAUCI-ARTIC. JUV. - ARTIC. CHEV., PIED	M0922	POLYARTHRITE JUV. AVEC COLITE ULCEREUSE - ARTIC. COUDE
M0848	POLYARTHRITE PAUCI-ARTIC. JUV. - ARTIC. AUTRES	M0923	POLYARTHRITE JUV. AVEC COLITE ULCEREUSE - ARTIC. POIGNET
M0849	POLYARTHRITE PAUCI-ARTIC. JUV. - ARTIC. LOC. SAI	M0924	POLYARTHRITE JUV. AVEC COLITE ULCEREUSE - ARTIC. MAIN
M088	POLYARTHrites JUV., NCA	M0925	POLYARTHRITE JUV. AVEC COLITE ULCEREUSE - HANCHE, SACR.IL.
M0880	POLYARTHrites JUV., NCA - SIEGES MULT.	M0926	POLYARTHRITE JUV. AVEC COLITE ULCEREUSE - ARTIC. GENOU
M0881	POLYARTHrites JUV., NCA - ARTIC. EPAULE	M0927	POLYARTHRITE JUV. AVEC COLITE ULCEREUSE - ARTIC. CHEV., PIED
M0882	POLYARTHrites JUV., NCA - ARTIC. COUDE	M0928	POLYARTHRITE JUV. AVEC COLITE ULCEREUSE - ARTIC. AUTRES
M0883	POLYARTHrites JUV., NCA - ARTIC. POIGNET	M0929	POLYARTHRITE JUV. AVEC COLITE ULCEREUSE - ARTIC. LOC. SAI
M0884	POLYARTHrites JUV., NCA - ARTIC. MAIN	M098	POLYARTHRITE JUV. AVEC AUTRES MAL. CL. AILL.
M0885	POLYARTHrites JUV., NCA - HANCHE, SACR.IL.	M0980	POLYARTHRITE JUV. AVEC AUTRES MAL. CL. AILL. - SIEGES MULT.
M0886	POLYARTHrites JUV., NCA - ARTIC. GENOU	M0981	POLYARTHRITE JUV. AVEC AUTRES MAL. CL. AILL. - ARTIC. EPAULE
M0887	POLYARTHrites JUV., NCA - ARTIC. CHEV., PIED	M0982	POLYARTHRITE JUV. AVEC AUTRES MAL. CL. AILL. - ARTIC. COUDE
M0888	POLYARTHrites JUV., NCA - ARTIC. AUTRES	M0983	POLYARTHRITE JUV. AVEC AUTRES MAL. CL. AILL. - ARTIC. POIGNET
M0889	POLYARTHrites JUV., NCA - ARTIC. LOC. SAI	M0984	POLYARTHRITE JUV. AVEC AUTRES MAL. CL. AILL. - ARTIC. MAIN
M089	POLYARTHRITE JUV., SAI		
M0890	POLYARTHRITE JUV., SAI - SIEGES MULT.		
M0891	POLYARTHRITE JUV., SAI - ARTIC. EPAULE		
M0892	POLYARTHRITE JUV., SAI - ARTIC. COUDE		
M0893	POLYARTHRITE JUV., SAI - ARTIC. POIGNET		
M0894	POLYARTHRITE JUV., SAI - ARTIC. MAIN		
M0895	POLYARTHRITE JUV., SAI - HANCHE, SACR.IL.		
M0896	POLYARTHRITE JUV., SAI - ARTIC. GENOU		

M0985	POLYARTHRITE JUV. AVEC AUTRES MAL. CL. AILL. - HANCHE, SACR.IL.	M1092	GOUTTE, SAI - ARTIC. COUDE
M0986	POLYARTHRITE JUV. AVEC AUTRES MAL. CL. AILL. - ARTIC. GENOU	M1093	GOUTTE, SAI - ARTIC. POIGNET
M0987	POLYARTHRITE JUV. AVEC AUTRES MAL. CL. AILL. - ARTIC. CHEV., PIED	M1094	GOUTTE, SAI - ARTIC. MAIN
M0988	POLYARTHRITE JUV. AVEC AUTRES MAL. CL. AILL. - ARTIC. AUTRES	M1095	GOUTTE, SAI - HANCHE, SACR.IL.
M0989	POLYARTHRITE JUV. AVEC AUTRES MAL. CL. AILL. - ARTIC. LOC. SAI	M1096	GOUTTE, SAI - ARTIC. GENOU
M100	GOUTTE IDIOP.	M1097	GOUTTE, SAI - ARTIC. CHEV., PIED
M1000	GOUTTE IDIOP. - SIEGES MULT.	M1098	GOUTTE, SAI - ARTIC. AUTRES
M1001	GOUTTE IDIOP. - ARTIC. EPAULE	M1099	GOUTTE, SAI - ARTIC. LOC. SAI
M1002	GOUTTE IDIOP. - ARTIC. COUDE	M110	MAL. PAR DEPOT D'HYDROXYAPATITE
M1003	GOUTTE IDIOP. - ARTIC. POIGNET	M1100	MAL. PAR DEPOT D'HYDROXYAPATITE - SIEGES MULT.
M1004	GOUTTE IDIOP. - ARTIC. MAIN	M1101	MAL. PAR DEPOT D'HYDROXYAPATITE - ARTIC. EPAULE
M1005	GOUTTE IDIOP. - HANCHE, SACR.IL.	M1102	MAL. PAR DEPOT D'HYDROXYAPATITE - ARTIC. COUDE
M1006	GOUTTE IDIOP. - ARTIC. GENOU	M1103	MAL. PAR DEPOT D'HYDROXYAPATITE - ARTIC. POIGNET
M1007	GOUTTE IDIOP. - ARTIC. CHEV., PIED	M1104	MAL. PAR DEPOT D'HYDROXYAPATITE - ARTIC. MAIN
M1008	GOUTTE IDIOP. - ARTIC. AUTRES	M1105	MAL. PAR DEPOT D'HYDROXYAPATITE - HANCHE, SACR.IL.
M1009	GOUTTE IDIOP. - ARTIC. LOC. SAI	M1106	MAL. PAR DEPOT D'HYDROXYAPATITE - ARTIC. GENOU
M101	GOUTTE SATURNINE	M1107	MAL. PAR DEPOT D'HYDROXYAPATITE - ARTIC. CHEV., PIED
M1010	GOUTTE SATURNINE - SIEGES MULT.	M1108	MAL. PAR DEPOT D'HYDROXYAPATITE - ARTIC. AUTRES
M1011	GOUTTE SATURNINE - ARTIC. EPAULE	M1109	MAL. PAR DEPOT D'HYDROXYAPATITE - ARTIC. LOC. SAI
M1012	GOUTTE SATURNINE - ARTIC. COUDE	M111	CHONDROCALCINOSE FAM.
M1013	GOUTTE SATURNINE - ARTIC. POIGNET	M1110	CHONDROCALCINOSE FAM. - SIEGES MULT.
M1014	GOUTTE SATURNINE - ARTIC. MAIN	M1111	CHONDROCALCINOSE FAM. - ARTIC. EPAULE
M1015	GOUTTE SATURNINE - HANCHE, SACR.IL.	M1112	CHONDROCALCINOSE FAM. - ARTIC. COUDE
M1016	GOUTTE SATURNINE - ARTIC. GENOU	M1113	CHONDROCALCINOSE FAM. - ARTIC. POIGNET
M1017	GOUTTE SATURNINE - ARTIC. CHEV., PIED	M1114	CHONDROCALCINOSE FAM. - ARTIC. MAIN
M1018	GOUTTE SATURNINE - ARTIC. AUTRES	M1115	CHONDROCALCINOSE FAM. - HANCHE, SACR.IL.
M1019	GOUTTE SATURNINE - ARTIC. LOC. SAI	M1116	CHONDROCALCINOSE FAM. - ARTIC. GENOU
M102	GOUTTE MEDICAM.	M1117	CHONDROCALCINOSE FAM. - ARTIC. CHEV., PIED
M1020	GOUTTE MEDICAM. - SIEGES MULT.	M1118	CHONDROCALCINOSE FAM. - ARTIC. AUTRES
M1021	GOUTTE MEDICAM. - ARTIC. EPAULE	M1119	CHONDROCALCINOSE FAM. - ARTIC. LOC. SAI
M1022	GOUTTE MEDICAM. - ARTIC. COUDE	M112	AUTRE CHONDROCALCINOSE
M1023	GOUTTE MEDICAM. - ARTIC. POIGNET	M1120	AUTRE CHONDROCALCINOSE - SIEGES MULT.
M1024	GOUTTE MEDICAM. - ARTIC. MAIN	M1121	AUTRE CHONDROCALCINOSE - ARTIC. EPAULE
M1025	GOUTTE MEDICAM. - HANCHE, SACR.IL.	M1122	AUTRE CHONDROCALCINOSE - ARTIC. COUDE
M1026	GOUTTE MEDICAM. - ARTIC. GENOU	M1123	AUTRE CHONDROCALCINOSE - ARTIC. POIGNET
M1027	GOUTTE MEDICAM. - ARTIC. CHEV., PIED	M1124	AUTRE CHONDROCALCINOSE - ARTIC. MAIN
M1028	GOUTTE MEDICAM. - ARTIC. AUTRES	M1125	AUTRE CHONDROCALCINOSE - HANCHE, SACR.IL.
M1029	GOUTTE MEDICAM. - ARTIC. LOC. SAI	M1126	AUTRE CHONDROCALCINOSE - ARTIC. GENOU
M103	GOUTTE DUE A UNE ALTERATION DE LA FCT. RENALE	M1127	AUTRE CHONDROCALCINOSE - ARTIC. CHEV., PIED
M1030	GOUTTE DUE A UNE ALTERATION DE LA FCT. RENALE - SIEGES MULT.	M1128	AUTRE CHONDROCALCINOSE - ARTIC. AUTRES
M1031	GOUTTE DUE A UNE ALTERATION DE LA FCT. RENALE - ARTIC. EPAULE	M1129	AUTRE CHONDROCALCINOSE - ARTIC. LOC. SAI
M1032	GOUTTE DUE A UNE ALTERATION DE LA FCT. RENALE - ARTIC. COUDE	M118	ARTHROPATHIES DUES A DES MICROCRIST.PREC., NCA
M1033	GOUTTE DUE A UNE ALTERATION DE LA FCT. RENALE - ARTIC. POIGNET	M1180	ARTHROPATHIES DUES A DES MICROCRIST.PREC., NCA - SIEGES MULT.
M1034	GOUTTE DUE A UNE ALTERATION DE LA FCT. RENALE - ARTIC. MAIN	M1181	ARTHROPATHIES DUES A DES MICROCRIST.PREC., NCA - ARTIC. EPAULE
M1035	GOUTTE DUE A UNE ALTERATION DE LA FCT. RENALE - HANCHE, SACR.IL.	M1182	ARTHROPATHIES DUES A DES MICROCRIST.PREC., NCA - ARTIC. COUDE
M1036	GOUTTE DUE A UNE ALTERATION DE LA FCT. RENALE - ARTIC. GENOU	M1183	ARTHROPATHIES DUES A DES MICROCRIST.PREC., NCA - ARTIC. POIGNET
M1037	GOUTTE DUE A UNE ALTERATION DE LA FCT. RENALE - ARTIC. CHEV., PIED	M1184	ARTHROPATHIES DUES A DES MICROCRIST.PREC., NCA - ARTIC. MAIN
M1038	GOUTTE DUE A UNE ALTERATION DE LA FCT. RENALE - ARTIC. AUTRES	M1185	ARTHROPATHIES DUES A DES MICROCRIST.PREC., NCA - HANCHE, SACR.IL.
M1039	GOUTTE DUE A UNE ALTERATION DE LA FCT. RENALE - ARTIC. LOC. SAI	M1186	ARTHROPATHIES DUES A DES MICROCRIST.PREC., NCA - ARTIC. GENOU
M104	AUTRE GOUTTE IIRE.	M1187	ARTHROPATHIES DUES A DES MICROCRIST.PREC., NCA - ARTIC. CHEV., PIED
M1040	AUTRE GOUTTE IIRE. - SIEGES MULT.	M1188	ARTHROPATHIES DUES A DES MICROCRIST.PREC., NCA - ARTIC. AUTRES
M1041	AUTRE GOUTTE IIRE. - ARTIC. EPAULE	M1189	ARTHROPATHIES DUES A DES MICROCRIST.PREC., NCA - ARTIC. LOC. SAI
M1042	AUTRE GOUTTE IIRE. - ARTIC. COUDE	M119	ARTHROPATHIE DUE A DES MICROCRISTAUX, SAI
M1043	AUTRE GOUTTE IIRE. - ARTIC. POIGNET	M1190	ARTHROPATHIE DUE A DES MICROCRISTAUX, SAI - SIEGES MULT.
M1044	AUTRE GOUTTE IIRE. - ARTIC. MAIN		
M1045	AUTRE GOUTTE IIRE. - HANCHE, SACR.IL.		
M1046	AUTRE GOUTTE IIRE. - ARTIC. GENOU		
M1047	AUTRE GOUTTE IIRE. - ARTIC. CHEV., PIED		
M1048	AUTRE GOUTTE IIRE. - ARTIC. AUTRES		
M1049	AUTRE GOUTTE IIRE. - ARTIC. LOC. SAI		
M109	GOUTTE, SAI		
M1090	GOUTTE, SAI - SIEGES MULT.		
M1091	GOUTTE, SAI - ARTIC. EPAULE		

M1191	ARTHROPATHIE DUE A DES MICROCRISTAUX, SAI - ARTIC. EPAULE	M1242	HYDARTHROSE INTERMITTENTE - ARTIC. COUDE
M1192	ARTHROPATHIE DUE A DES MICROCRISTAUX, SAI - ARTIC. COUDE	M1243	HYDARTHROSE INTERMITTENTE - ARTIC. POIGNET
M1193	ARTHROPATHIE DUE A DES MICROCRISTAUX, SAI - ARTIC. POIGNET	M1244	HYDARTHROSE INTERMITTENTE - ARTIC. MAIN
M1194	ARTHROPATHIE DUE A DES MICROCRISTAUX, SAI - ARTIC. MAIN	M1245	HYDARTHROSE INTERMITTENTE - HANCHE, SACR.IL.
M1195	ARTHROPATHIE DUE A DES MICROCRISTAUX, SAI - HANCHE, SACR.IL.	M1246	HYDARTHROSE INTERMITTENTE - ARTIC. GENOU
M1196	ARTHROPATHIE DUE A DES MICROCRISTAUX, SAI - ARTIC. GENOU	M1247	HYDARTHROSE INTERMITTENTE - ARTIC. CHEV., PIED
M1197	ARTHROPATHIE DUE A DES MICROCRISTAUX, SAI - ARTIC. CHEV., PIED	M1248	HYDARTHROSE INTERMITTENTE - ARTIC. AUTRES
M1198	ARTHROPATHIE DUE A DES MICROCRISTAUX, SAI - ARTIC. AUTRES	M1249	HYDARTHROSE INTERMITTENTE - ARTIC. LOC. SAI
M1199	ARTHROPATHIE DUE A DES MICROCRISTAUX, SAI - ARTIC. LOC. SAI	M125	ARTHROPATHIE TRAUMA.
M120	ARTHROPATHIE CHRON. POST-RHUM.	M1250	ARTHROPATHIE TRAUMA. - SIEGES MULT.
M1200	ARTHROPATHIE CHRON. POST-RHUM. - SIEGES MULT.	M1251	ARTHROPATHIE TRAUMA. - ARTIC. EPAULE
M1201	ARTHROPATHIE CHRON. POST-RHUM. - ARTIC. EPAULE	M1252	ARTHROPATHIE TRAUMA. - ARTIC. COUDE
M1202	ARTHROPATHIE CHRON. POST-RHUM. - ARTIC. COUDE	M1253	ARTHROPATHIE TRAUMA. - ARTIC. POIGNET
M1203	ARTHROPATHIE CHRON. POST-RHUM. - ARTIC. POIGNET	M1254	ARTHROPATHIE TRAUMA. - ARTIC. MAIN
M1204	ARTHROPATHIE CHRON. POST-RHUM. - ARTIC. MAIN	M1255	ARTHROPATHIE TRAUMA. - HANCHE, SACR.IL.
M1205	ARTHROPATHIE CHRON. POST-RHUM. - HANCHE, SACR.IL.	M1256	ARTHROPATHIE TRAUMA. - ARTIC. GENOU
M1206	ARTHROPATHIE CHRON. POST-RHUM. - ARTIC. GENOU	M1257	ARTHROPATHIE TRAUMA. - ARTIC. CHEV., PIED
M1207	ARTHROPATHIE CHRON. POST-RHUM. - ARTIC. CHEV., PIED	M1258	ARTHROPATHIE TRAUMA. - ARTIC. AUTRES
M1208	ARTHROPATHIE CHRON. POST-RHUM. - ARTIC. AUTRES	M1259	ARTHROPATHIE TRAUMA. - ARTIC. LOC. SAI
M1209	ARTHROPATHIE CHRON. POST-RHUM. - ARTIC. LOC. SAI	M128	ARTHROPATHIES SPECIFIQUES, NCA
M121	MAL. DE KASCHIN-BECK	M1280	ARTHROPATHIES SPECIFIQUES, NCA - SIEGES MULT.
M1210	MAL. DE KASCHIN-BECK - SIEGES MULT.	M1281	ARTHROPATHIES SPECIFIQUES, NCA - ARTIC. EPAULE
M1211	MAL. DE KASCHIN-BECK - ARTIC. EPAULE	M1282	ARTHROPATHIES SPECIFIQUES, NCA - ARTIC. COUDE
M1212	MAL. DE KASCHIN-BECK - ARTIC. COUDE	M1283	ARTHROPATHIES SPECIFIQUES, NCA - ARTIC. POIGNET
M1213	MAL. DE KASCHIN-BECK - ARTIC. POIGNET	M1284	ARTHROPATHIES SPECIFIQUES, NCA - ARTIC. MAIN
M1214	MAL. DE KASCHIN-BECK - ARTIC. MAIN	M1285	ARTHROPATHIES SPECIFIQUES, NCA - HANCHE, SACR.IL.
M1215	MAL. DE KASCHIN-BECK - HANCHE, SACR.IL.	M1286	ARTHROPATHIES SPECIFIQUES, NCA - ARTIC. GENOU
M1216	MAL. DE KASCHIN-BECK - ARTIC. GENOU	M1287	ARTHROPATHIES SPECIFIQUES, NCA - ARTIC. CHEV., PIED
M1217	MAL. DE KASCHIN-BECK - ARTIC. CHEV., PIED	M1288	ARTHROPATHIES SPECIFIQUES, NCA - ARTIC. AUTRES
M1218	MAL. DE KASCHIN-BECK - ARTIC. AUTRES	M1289	ARTHROPATHIES SPECIFIQUES, NCA - ARTIC. LOC. SAI
M1219	MAL. DE KASCHIN-BECK - ARTIC. LOC. SAI	M130	POLYARTHRITE, SAI
M122	SYNOVITE VILLONODULAIRE	M1300	POLYARTHRITE, SAI - SIEGES MULT.
M1220	SYNOVITE VILLONODULAIRE - SIEGES MULT.	M131	MONOARTHRITE, NCA
M1221	SYNOVITE VILLONODULAIRE - ARTIC. EPAULE	M1311	MONOARTHRITE, NCA - ARTIC. EPAULE
M1222	SYNOVITE VILLONODULAIRE - ARTIC. COUDE	M1312	MONOARTHRITE, NCA - ARTIC. COUDE
M1223	SYNOVITE VILLONODULAIRE - ARTIC. POIGNET	M1313	MONOARTHRITE, NCA - ARTIC. POIGNET
M1224	SYNOVITE VILLONODULAIRE - ARTIC. MAIN	M1314	MONOARTHRITE, NCA - ARTIC. MAIN
M1225	SYNOVITE VILLONODULAIRE - HANCHE, SACR.IL.	M1315	MONOARTHRITE, NCA - HANCHE, SACR.IL.
M1226	SYNOVITE VILLONODULAIRE - ARTIC. GENOU	M1316	MONOARTHRITE, NCA - ARTIC. GENOU
M1227	SYNOVITE VILLONODULAIRE - ARTIC. CHEV., PIED	M1317	MONOARTHRITE, NCA - ARTIC. CHEV., PIED
M1228	SYNOVITE VILLONODULAIRE - ARTIC. AUTRES	M1318	MONOARTHRITE, NCA - ARTIC. AUTRES
M1229	SYNOVITE VILLONODULAIRE - ARTIC. LOC. SAI	M1319	MONOARTHRITE, NCA - ARTIC. LOC. SAI
M123	RHUM. PALINDROMIQUE	M138	ARTHRITES PREC., NCA
M1230	RHUM. PALINDROMIQUE - SIEGES MULT.	M1380	ARTHRITES PREC., NCA - SIEGES MULT.
M1231	RHUM. PALINDROMIQUE - ARTIC. EPAULE	M1381	ARTHRITES PREC., NCA - ARTIC. EPAULE
M1232	RHUM. PALINDROMIQUE - ARTIC. COUDE	M1382	ARTHRITES PREC., NCA - ARTIC. COUDE
M1233	RHUM. PALINDROMIQUE - ARTIC. POIGNET	M1383	ARTHRITES PREC., NCA - ARTIC. POIGNET
M1234	RHUM. PALINDROMIQUE - ARTIC. MAIN	M1384	ARTHRITES PREC., NCA - ARTIC. MAIN
M1235	RHUM. PALINDROMIQUE - HANCHE, SACR.IL.	M1385	ARTHRITES PREC., NCA - HANCHE, SACR.IL.
M1236	RHUM. PALINDROMIQUE - ARTIC. GENOU	M1386	ARTHRITES PREC., NCA - ARTIC. GENOU
M1237	RHUM. PALINDROMIQUE - ARTIC. CHEV., PIED	M1387	ARTHRITES PREC., NCA - ARTIC. CHEV., PIED
M1238	RHUM. PALINDROMIQUE - ARTIC. AUTRES	M1388	ARTHRITES PREC., NCA - ARTIC. AUTRES
M1239	RHUM. PALINDROMIQUE - ARTIC. LOC. SAI	M1389	ARTHRITES PREC., NCA - ARTIC. LOC. SAI
M124	HYDARTHROSE INTERMITTENTE	M139	ARTHRITE, SAI
M1240	HYDARTHROSE INTERMITTENTE - SIEGES MULT.	M1391	ARTHRITE, SAI - ARTIC. EPAULE
M1241	HYDARTHROSE INTERMITTENTE - ARTIC. EPAULE	M1392	ARTHRITE, SAI - ARTIC. COUDE
		M1393	ARTHRITE, SAI - ARTIC. POIGNET
		M1394	ARTHRITE, SAI - ARTIC. MAIN
		M1395	ARTHRITE, SAI - HANCHE, SACR.IL.
		M1396	ARTHRITE, SAI - ARTIC. GENOU
		M1397	ARTHRITE, SAI - ARTIC. CHEV., PIED
		M1398	ARTHRITE, SAI - ARTIC. AUTRES

M1399	ARTHRITE, SAI - ARTIC. LOC. SAI	M1915	ARTHROSE POST-TRAUMA. D'AUTRES ARTIC. - HANCHE, SACR.IL.
M140	ARTHROPATHIE GOUTTEUSE DUE A UN DEFIC. ENZYM. ET AUTRES TBL. HERED.	M1917	ARTHROSE POST-TRAUMA. D'AUTRES ARTIC. - ARTIC. CHEV., PIED
M141	ARTHROPATHIE A MICROCRISTAUX AVEC AUTRES TBL. METAB. CL. AILL.	M1918	ARTHROSE POST-TRAUMA. D'AUTRES ARTIC. - ARTIC. AUTRES
M142	ARTHROPATHIE DIABETIQUE	M1919	ARTHROSE POST-TRAUMA. D'AUTRES ARTIC. - ARTIC. LOC. SAI
M143	DERMATO-ARTHRITE LIPOIDE	M192	AUTRES ARTHROSES IRES.
M144	ARTHROPATHIE AVEC AMYLOSE	M1921	ARTHROSE IIRE. D'AUTRES ARTIC. - ARTIC. EPAULE
M145	ARTHROPATHIE AVEC AUTRES MAL. ENDOCRINIENNES, NUTR. ET METAB.	M1922	ARTHROSE IIRE. D'AUTRES ARTIC. - ARTIC. COUDE
M146	ARTHROPATHIE NEUROPATHIQUE	M1923	ARTHROSE IIRE. D'AUTRES ARTIC. - ARTIC. POIGNET
M148	ARTHROPATHIE AVEC AUTRES MAL. PREC. CL. AILL.	M1924	ARTHROSE IIRE. D'AUTRES ARTIC. - ARTIC. MAIN
M150	ARTHROSE IIRE. GENERALISEE	M1925	ARTHROSE IIRE. D'AUTRES ARTIC. - HANCHE, SACR.IL.
M151	NODOSITES D'HEBERDEN	M1927	ARTHROSE IIRE. D'AUTRES ARTIC. - ARTIC. CHEV., PIED
M152	NODOSITES DE BOUCHARD	M1928	ARTHROSE IIRE. D'AUTRES ARTIC. - ARTIC. AUTRES
M153	ARTHROSE IIRE. MULT.	M1929	ARTHROSE IIRE. D'AUTRES ARTIC. - ARTIC. LOC. SAI
M154	ARTHROSE EROSIVE	M198	ARTHROSES PREC., NCA
M158	POLYARTHROSES, NCA	M1981	ARTHROSES PREC., NCA - ARTIC. EPAULE
M159	POLYARTHROSE, SAI	M1982	ARTHROSES PREC., NCA - ARTIC. COUDE
M160	COXARTHROSE IRE., BILAT.	M1983	ARTHROSES PREC., NCA - ARTIC. POIGNET
M161	COXARTHROSES IRE., UNILAT. OU SAI	M1984	ARTHROSES PREC., NCA - ARTIC. MAIN
M162	COXARTHROSE D'ORIGINE DYSPLASIQUE, BILAT.	M1985	ARTHROSES PREC., NCA - HANCHE, SACR.IL.
M163	COXARTHROSES DYSPLASIQUES, UNILAT. OU SAI	M1987	ARTHROSES PREC., NCA - ARTIC. CHEV., PIED
M164	COXARTHROSE POST-TRAUMA., BILAT.	M1988	ARTHROSES PREC., NCA - ARTIC. AUTRES
M165	COXARTHROSES POST-TRAUMA., UNILAT. OU SAI	M1989	ARTHROSES PREC., NCA - ARTIC. LOC. SAI
M166	COXARTHROSES IIRE., BILAT., NCA	M199	ARTHROSE, SAI
M167	COXARTHROSES IIRE., UNILAT. OU SAI	M1991	ARTHROSE, SAI - ARTIC. EPAULE
M169	COXARTHROSE, SAI	M1992	ARTHROSE, SAI - ARTIC. COUDE
M170	GONARTHROSE IRE., BILAT.	M1993	ARTHROSE, SAI - ARTIC. POIGNET
M171	GONARTHROSES IRE., UNILAT. OU SAI	M1994	ARTHROSE, SAI - ARTIC. MAIN
M172	GONARTHROSE POST-TRAUMA., BILAT.	M1995	ARTHROSE, SAI - HANCHE, SACR.IL.
M173	GONARTHROSES POST-TRAUMA., UNILAT. OU SAI	M1997	ARTHROSE, SAI - ARTIC. CHEV., PIED
M174	GONARTHROSES IIRE., BILAT., NCA	M1998	ARTHROSE, SAI - ARTIC. AUTRES
M175	GONARTHROSES IIRE., UNILAT. OU SAI	M1999	ARTHROSE, SAI - ARTIC. LOC. SAI
M179	GONARTHROSE, SAI	M202	HALLUX RIGIDUS
M180	ARTHROSE IRE. DE LA 1ERE ARTIC. CARPO-METACARP., BILAT.	M220	LUX. RECIDIVANTE DE LA ROTULE
M181	ARTHROSES IRE. DE LA 1ERE ARTIC. CARPO-METACARP., UNILAT. OU SAI	M221	SUBLUX. RECIDIVANTE DE LA ROTULE
M182	ARTHROSE POST-TRAUMA. DE LA 1ERE ARTIC. CARPO-METACARP., BILAT.	M222	LES. FEMORO-PATELLAIRES
M183	ARTHROSES POST-TRAUMA. 1ERE ARTIC. CARPO-METACARP., UNILAT. OU SAI	M223	DEPLACEMENTS DE LA ROTULE, NCA
M184	ARTHROSES IIRE. NCA. DE LA 1ERE ARTIC. CARPO-METACARP., BILAT.	M224	ROTULE CHONDROMALACIQUE
M185	ARTHROSES IIRE. NCA. 1ERE ARTIC. CARPO-METACARP., UNILAT. OU SAI	M228	LES. DE LA ROTULE, NCA
M189	ARTHROSE DE LA 1ERE ARTIC. CARPO-METACARP., SAI	M229	LES. DE LA ROTULE, SAI
M190	ARTHROSE IRE. D'AUTRES ARTIC.	M230	KYSTE DU MENISQUE
M1901	ARTHROSE IRE. D'AUTRES ARTIC. - ARTIC. EPAULE	M2300	KYSTE DU MENISQUE - LOC. MULT.
M1902	ARTHROSE IRE. D'AUTRES ARTIC. - ARTIC. COUDE	M2301	KYSTE DU MENISQUE - CAMI
M1903	ARTHROSE IRE. D'AUTRES ARTIC. - ARTIC. POIGNET	M2302	KYSTE DU MENISQUE - CPMI
M1904	ARTHROSE IRE. D'AUTRES ARTIC. - ARTIC. MAIN	M2303	KYSTE DU MENISQUE - AUT. PARTIC. MI
M1905	ARTHROSE IRE. D'AUTRES ARTIC. - HANCHE, SACR.IL.	M2304	KYSTE DU MENISQUE - CAME
M1907	ARTHROSE IRE. D'AUTRES ARTIC. - ARTIC. CHEV., PIED	M2305	KYSTE DU MENISQUE - CPME
M1908	ARTHROSE IRE. D'AUTRES ARTIC. - ARTIC. AUTRES	M2306	KYSTE DU MENISQUE - AUT. PARTIC. ME
M1909	ARTHROSE IRE. D'AUTRES ARTIC. - ARTIC. LOC. SAI	M2309	KYSTE DU MENISQUE - LOC. SAI
M191	ARTHROSE POST-TRAUMA. D'AUTRES ARTIC.	M231	MENISQUE DISCOIDE
M1911	ARTHROSE POST-TRAUMA. D'AUTRES ARTIC. - ARTIC. EPAULE	M2310	MENISQUE DISCOIDE - LOC. MULT.
M1912	ARTHROSE POST-TRAUMA. D'AUTRES ARTIC. - ARTIC. COUDE	M2311	MENISQUE DISCOIDE - CAMI
M1913	ARTHROSE POST-TRAUMA. D'AUTRES ARTIC. - ARTIC. POIGNET	M2312	MENISQUE DISCOIDE - CPMI
M1914	ARTHROSE POST-TRAUMA. D'AUTRES ARTIC. - ARTIC. MAIN	M2313	MENISQUE DISCOIDE - AUT. PARTIC. MI
		M2314	MENISQUE DISCOIDE - CAME
		M2315	MENISQUE DISCOIDE - CPME
		M2316	MENISQUE DISCOIDE - AUT. PARTIC. ME
		M2319	MENISQUE DISCOIDE - LOC. SAI
		M232	LES. D'UN MENISQUE DUE DECHIR. OU UN TRAUMA. ANCIEN
		M2320	LES. D'UN MENISQUE DUE DECHIR. OU UN TRAUMA. ANCIEN - LOC. MULT.
		M2321	LES. D'UN MENISQUE DUE DECHIR. OU UN TRAUMA. ANCIEN - CAMI
		M2322	LES. D'UN MENISQUE DUE DECHIR. OU UN TRAUMA. ANCIEN - CPMI
		M2323	LES. D'UN MENISQUE DUE DECHIR. OU UN TRAUMA. ANCIEN - AUT. PARTIC. MI

M2324	LES. D'UN MENISQUE DUE DECHIR. OU UN TRAUMA. ANCIEN - CAME	M2413	ATTEINTES DU CARTILAGE ARTIC., NCA - ARTIC. POIGNET
M2325	LES. D'UN MENISQUE DUE DECHIR. OU UN TRAUMA. ANCIEN - CPME	M2414	ATTEINTES DU CARTILAGE ARTIC., NCA - ARTIC. MAIN
M2326	LES. D'UN MENISQUE DUE DECHIR. OU UN TRAUMA. ANCIEN - AUT. PARTIC. ME	M2415	ATTEINTES DU CARTILAGE ARTIC., NCA - HANCHE, SACR.IL.
M2329	LES. D'UN MENISQUE DUE DECHIR. OU UN TRAUMA. ANCIEN - LOC. SAI	M2417	ATTEINTES DU CARTILAGE ARTIC., NCA - ARTIC. CHEV., PIED
M233	ATTEINTES DU MENISQUE, NCA	M2418	ATTEINTES DU CARTILAGE ARTIC., NCA - ARTIC. AUTRES
M2330	ATTEINTES DU MENISQUE, NCA - LOC. MULT.	M2419	ATTEINTES DU CARTILAGE ARTIC., NCA - ARTIC. LOC. SAI
M2331	ATTEINTES DU MENISQUE, NCA - CAMI	M242	LES. LIGAMENTAIRE
M2332	ATTEINTES DU MENISQUE, NCA - CPMI	M2420	LES. LIG.AIRE - SIEGES MULT.
M2333	ATTEINTES DU MENISQUE, NCA - AUT. PARTIC. MI	M2421	LES. LIG.AIRE - ARTIC. EPAULE
M2334	ATTEINTES DU MENISQUE, NCA - CAME	M2422	LES. LIG.AIRE - ARTIC. COUDE
M2335	ATTEINTES DU MENISQUE, NCA - CPME	M2423	LES. LIG.AIRE - ARTIC. POIGNET
M2336	ATTEINTES DU MENISQUE, NCA - AUT. PARTIC. ME	M2424	LES. LIG.AIRE - ARTIC. MAIN
M2339	ATTEINTES DU MENISQUE, NCA - LOC. SAI	M2425	LES. LIG.AIRE - HANCHE, SACR.IL.
M234	SOURIS INTRA-ARTIC. DU GENOU	M2427	LES. LIG.AIRE - ARTIC. CHEV., PIED
M235	INSTABILITE CHRON. DU GENOU	M2428	LES. LIG.AIRE - ARTIC. AUTRES
M2350	INSTABILITE CHRON. DU GENOU - LOC. MULT.	M2429	LES. LIG.AIRE - ARTIC. LOC. SAI
M2351	INSTABILITE CHRON. DU GENOU - LCAE	M2430	LUX. ET SUBLUX. PATHO. D'UNE ARTIC., NCA - SIEGES MULT.
M2352	INSTABILITE CHRON. DU GENOU - LCP	M2431	LUX. ET SUBLUX. PATHO. D'UNE ARTIC., NCA - ARTIC. EPAULE
M2353	INSTABILITE CHRON. DU GENOU - LIC	M2432	LUX. ET SUBLUX. PATHO. D'UNE ARTIC., NCA - ARTIC. COUDE
M2354	INSTABILITE CHRON. DU GENOU - LLEC	M2433	LUX. ET SUBLUX. PATHO. D'UNE ARTIC., NCA - ARTIC. POIGNET
M2357	INSTABILITE CHRON. DU GENOU - CAPSULE ARTIC.	M2434	LUX. ET SUBLUX. PATHO. D'UNE ARTIC., NCA - ARTIC. MAIN
M2359	INSTABILITE CHRON. DU GENOU - LIG. LOC. SAI	M2435	LUX. ET SUBLUX. PATHO. D'UNE ARTIC., NCA - HANCHE, SACR.IL.
M236	RUPTURES SPONT. DE LIG. DU GENOU, NCA	M2436	LUX. ET SUBLUX. PATHO. D'UNE ARTIC., NCA - ARTIC. GENOU
M2360	RUPTURES SPONT. DE LIG. DU GENOU, NCA - LOC. MULT.	M2437	LUX. ET SUBLUX. PATHO. D'UNE ARTIC., NCA - ARTIC. CHEV., PIED
M2361	RUPTURES SPONT. DE LIG. DU GENOU, NCA - LCAE	M2438	LUX. ET SUBLUX. PATHO. D'UNE ARTIC., NCA - ARTIC. AUTRES
M2362	RUPTURES SPONT. DE LIG. DU GENOU, NCA - LCP	M2439	LUX. ET SUBLUX. PATHO. D'UNE ARTIC., NCA - ARTIC. LOC. SAI
M2363	RUPTURES SPONT. DE LIG. DU GENOU, NCA - LIC	M244	LUX. ET SUBLUX. ARTIC. RECIDIVANTES
M2364	RUPTURES SPONT. DE LIG. DU GENOU, NCA - LLEC	M2440	LUX. ET SUBLUX. ARTIC. RECIDIVANTES - SIEGES MULT.
M2367	RUPTURES SPONT. DE LIG. DU GENOU, NCA - CAPSULE ARTIC.	M2441	LUX. ET SUBLUX. ARTIC. RECIDIVANTES - ARTIC. EPAULE
M2369	RUPTURES SPONT. DE LIG. DU GENOU, NCA - LIG. LOC. SAI	M2442	LUX. ET SUBLUX. ARTIC. RECIDIVANTES - ARTIC. COUDE
M238	LES. INT. DU GENOU, NCA	M2443	LUX. ET SUBLUX. ARTIC. RECIDIVANTES - ARTIC. POIGNET
M2380	LES. INT. DU GENOU, NCA - LOC. MULT.	M2444	LUX. ET SUBLUX. ARTIC. RECIDIVANTES - ARTIC. MAIN
M2381	LES. INT. DU GENOU, NCA - LCAE	M2445	LUX. ET SUBLUX. ARTIC. RECIDIVANTES - HANCHE, SACR.IL.
M2382	LES. INT. DU GENOU, NCA - LCP	M2446	LUX. ET SUBLUX. ARTIC. RECIDIVANTES - ARTIC. GENOU
M2383	LES. INT. DU GENOU, NCA - LIC	M2447	LUX. ET SUBLUX. ARTIC. RECIDIVANTES - ARTIC. CHEV., PIED
M2384	LES. INT. DU GENOU, NCA - LLEC	M2448	LUX. ET SUBLUX. ARTIC. RECIDIVANTES - ARTIC. AUTRES
M2387	LES. INT. DU GENOU, NCA - CAPSULE ARTIC.	M2449	LUX. ET SUBLUX. ARTIC. RECIDIVANTES - ARTIC. LOC. SAI
M2389	LES. INT. DU GENOU, NCA - LIG. OU MEN. LOC. SAI	M245	RAIDEUR ARTIC. PAR CONTRACTURE
M239	LES. INT. DU GENOU, SAI	M2450	RAIDEUR ARTIC. PAR CONTRACTURE - SIEGES MULT.
M2390	LES. INT. DU GENOU, SAI - LOC. MULT.	M2451	RAIDEUR ARTIC. PAR CONTRACTURE - ARTIC. EPAULE
M2391	LES. INT. DU GENOU, SAI - LCAE/CAMI	M2452	RAIDEUR ARTIC. PAR CONTRACTURE - ARTIC. COUDE
M2392	LES. INT. DU GENOU, SAI - LCP/CPMI	M2453	RAIDEUR ARTIC. PAR CONTRACTURE - ARTIC. POIGNET
M2393	LES. INT. DU GENOU, SAI - LIC/AUT. PARTIC. MI	M2454	RAIDEUR ARTIC. PAR CONTRACTURE - ARTIC. MAIN
M2394	LES. INT. DU GENOU, SAI - LLEC/CAME	M2455	RAIDEUR ARTIC. PAR CONTRACTURE - HANCHE, SACR.IL.
M2395	LES. INT. DU GENOU, SAI - CPME	M2456	RAIDEUR ARTIC. PAR CONTRACTURE - ARTIC. GENOU
M2396	LES. INT. DU GENOU, SAI - AUT. PARTIC. ME		
M2397	LES. INT. DU GENOU, SAI - CAPSULE ARTIC.		
M2399	LES. INT. DU GENOU, SAI - LIG. OU MEN. LOC. SAI		
M240	SOURIS INTRA-ARTIC.		
M2400	SOURIS INTRA-ARTIC. - SIEGES MULT.		
M2401	SOURIS INTRA-ARTIC. - ARTIC. EPAULE		
M2402	SOURIS INTRA-ARTIC. - ARTIC. COUDE		
M2403	SOURIS INTRA-ARTIC. - ARTIC. POIGNET		
M2404	SOURIS INTRA-ARTIC. - ARTIC. MAIN		
M2405	SOURIS INTRA-ARTIC. - HANCHE, SACR.IL.		
M2407	SOURIS INTRA-ARTIC. - ARTIC. CHEV., PIED		
M2408	SOURIS INTRA-ARTIC. - ARTIC. AUTRES		
M2409	SOURIS INTRA-ARTIC. - ARTIC. LOC. SAI		
M241	ATTEINTES DU CARTILAGE ARTIC., NCA		
M2410	ATTEINTES DU CARTILAGE ARTIC., NCA - SIEGES MULT.		
M2411	ATTEINTES DU CARTILAGE ARTIC., NCA - ARTIC. EPAULE		
M2412	ATTEINTES DU CARTILAGE ARTIC., NCA - ARTIC. COUDE		

M2457	RAIDEUR ARTIC. PAR CONTRACTURE - ARTIC. CHEV., PIED	M2543	EPANCHEMENT ARTIC. - ARTIC. POIGNET
M2458	RAIDEUR ARTIC. PAR CONTRACTURE - ARTIC. AUTRES	M2544	EPANCHEMENT ARTIC. - ARTIC. MAIN
M2459	RAIDEUR ARTIC. PAR CONTRACTURE - ARTIC. LOC. SAI	M2545	EPANCHEMENT ARTIC. - HANCHE, SACR.IL.
M246	ANKYLOSE ARTIC.	M2546	EPANCHEMENT ARTIC. - ARTIC. GENOU
M2460	ANKYLOSE ARTIC. - SIEGES MULT.	M2547	EPANCHEMENT ARTIC. - ARTIC. CHEV., PIED
M2461	ANKYLOSE ARTIC. - ARTIC. EPAULE	M2548	EPANCHEMENT ARTIC. - ARTIC. AUTRES
M2462	ANKYLOSE ARTIC. - ARTIC. COUDE	M2549	EPANCHEMENT ARTIC. - ARTIC. LOC. SAI
M2463	ANKYLOSE ARTIC. - ARTIC. POIGNET	M255	DOULEUR ARTIC.
M2464	ANKYLOSE ARTIC. - ARTIC. MAIN	M2550	DOULEUR ARTIC. - SIEGES MULT.
M2465	ANKYLOSE ARTIC. - HANCHE, SACR.IL.	M2551	DOULEUR ARTIC. - ARTIC. EPAULE
M2466	ANKYLOSE ARTIC. - ARTIC. GENOU	M2552	DOULEUR ARTIC. - ARTIC. COUDE
M2467	ANKYLOSE ARTIC. - ARTIC. CHEV., PIED	M2553	DOULEUR ARTIC. - ARTIC. POIGNET
M2468	ANKYLOSE ARTIC. - ARTIC. AUTRES	M2554	DOULEUR ARTIC. - ARTIC. MAIN
M2469	ANKYLOSE ARTIC. - ARTIC. LOC. SAI	M2555	DOULEUR ARTIC. - HANCHE, SACR.IL.
M247	PROTRUSION ACETABULAIRE	M2556	DOULEUR ARTIC. - ARTIC. GENOU
M2475	PROTRUSION ACETABULAIRE - HANCHE, SACR.IL.	M2557	DOULEUR ARTIC. - ARTIC. CHEV., PIED
M248	LES. ARTIC. SPECIFIQUES, NCA	M2558	DOULEUR ARTIC. - ARTIC. AUTRES
M2480	LES. ARTIC. SPECIFIQUES, NCA - SIEGES MULT.	M2559	DOULEUR ARTIC. - ARTIC. LOC. SAI
M2481	LES. ARTIC. SPECIFIQUES, NCA - ARTIC. EPAULE	M256	RAIDEUR ARTIC., NCA
M2482	LES. ARTIC. SPECIFIQUES, NCA - ARTIC. COUDE	M2560	RAIDEUR ARTIC., NCA - SIEGES MULT.
M2483	LES. ARTIC. SPECIFIQUES, NCA - ARTIC. POIGNET	M2561	RAIDEUR ARTIC., NCA - ARTIC. EPAULE
M2484	LES. ARTIC. SPECIFIQUES, NCA - ARTIC. MAIN	M2562	RAIDEUR ARTIC., NCA - ARTIC. COUDE
M2485	LES. ARTIC. SPECIFIQUES, NCA - HANCHE, SACR.IL.	M2563	RAIDEUR ARTIC., NCA - ARTIC. POIGNET
M2486	LES. ARTIC. SPECIFIQUES, NCA - ARTIC. GENOU	M2564	RAIDEUR ARTIC., NCA - ARTIC. MAIN
M2487	LES. ARTIC. SPECIFIQUES, NCA - ARTIC. CHEV., PIED	M2565	RAIDEUR ARTIC., NCA - HANCHE, SACR.IL.
M2488	LES. ARTIC. SPECIFIQUES, NCA - ARTIC. AUTRES	M2566	RAIDEUR ARTIC., NCA - ARTIC. GENOU
M2489	LES. ARTIC. SPECIFIQUES, NCA - ARTIC. LOC. SAI	M2567	RAIDEUR ARTIC., NCA - ARTIC. CHEV., PIED
M250	HEMARTHROSE	M2568	RAIDEUR ARTIC., NCA - ARTIC. AUTRES
M2500	HEMARTHROSE - SIEGES MULT.	M2569	RAIDEUR ARTIC., NCA - ARTIC. LOC. SAI
M2501	HEMARTHROSE - ARTIC. EPAULE	M257	OSTEOPHYTE
M2502	HEMARTHROSE - ARTIC. COUDE	M2570	OSTEOPHYTE - SIEGES MULT.
M2503	HEMARTHROSE - ARTIC. POIGNET	M2571	OSTEOPHYTE - ARTIC. EPAULE
M2504	HEMARTHROSE - ARTIC. MAIN	M2572	OSTEOPHYTE - ARTIC. COUDE
M2505	HEMARTHROSE - HANCHE, SACR.IL.	M2573	OSTEOPHYTE - ARTIC. POIGNET
M2506	HEMARTHROSE - ARTIC. GENOU	M2574	OSTEOPHYTE - ARTIC. MAIN
M2507	HEMARTHROSE - ARTIC. CHEV., PIED	M2575	OSTEOPHYTE - HANCHE, SACR.IL.
M2508	HEMARTHROSE - ARTIC. AUTRES	M2576	OSTEOPHYTE - ARTIC. GENOU
M2509	HEMARTHROSE - ARTIC. LOC. SAI	M2577	OSTEOPHYTE - ARTIC. CHEV., PIED
M251	FISTULE ARTIC.	M2578	OSTEOPHYTE - ARTIC. AUTRES
M2510	FISTULE ARTIC. - SIEGES MULT.	M2579	OSTEOPHYTE - ARTIC. LOC. SAI
M2511	FISTULE ARTIC. - ARTIC. EPAULE	M258	AFF. ARTIC. PREC., NCA
M2512	FISTULE ARTIC. - ARTIC. COUDE	M2580	AFF. ARTIC. PREC., NCA - SIEGES MULT.
M2513	FISTULE ARTIC. - ARTIC. POIGNET	M2581	AFF. ARTIC. PREC., NCA - ARTIC. EPAULE
M2514	FISTULE ARTIC. - ARTIC. MAIN	M2582	AFF. ARTIC. PREC., NCA - ARTIC. COUDE
M2515	FISTULE ARTIC. - HANCHE, SACR.IL.	M2583	AFF. ARTIC. PREC., NCA - ARTIC. POIGNET
M2516	FISTULE ARTIC. - ARTIC. GENOU	M2584	AFF. ARTIC. PREC., NCA - ARTIC. MAIN
M2517	FISTULE ARTIC. - ARTIC. CHEV., PIED	M2585	AFF. ARTIC. PREC., NCA - HANCHE, SACR.IL.
M2518	FISTULE ARTIC. - ARTIC. AUTRES	M2586	AFF. ARTIC. PREC., NCA - ARTIC. GENOU
M2519	FISTULE ARTIC. - ARTIC. LOC. SAI	M2587	AFF. ARTIC. PREC., NCA - ARTIC. CHEV., PIED
M252	HYPERLAXITE ARTIC.	M2588	AFF. ARTIC. PREC., NCA - ARTIC. AUTRES
M2520	HYPERLAXITE ARTIC. - SIEGES MULT.	M2589	AFF. ARTIC. PREC., NCA - ARTIC. LOC. SAI
M2521	HYPERLAXITE ARTIC. - ARTIC. EPAULE	M330	DERMATOMYOSITE JUV.
M2522	HYPERLAXITE ARTIC. - ARTIC. COUDE	M331	DERMATOMYOSITES, NCA
M2523	HYPERLAXITE ARTIC. - ARTIC. POIGNET	M332	POLYMYOSITE
M2524	HYPERLAXITE ARTIC. - ARTIC. MAIN	M339	DERMATOPOLYMYOSITE, SAI
M2525	HYPERLAXITE ARTIC. - HANCHE, SACR.IL.	M350	SYND. DE GOUGEROT-SJOGREN
M2527	HYPERLAXITE ARTIC. - ARTIC. CHEV., PIED	M351	FORMES DE PASSAGE DES ATTEINTES SYSTEMIQUES DU TISSU CONJ., NCA
M2528	HYPERLAXITE ARTIC. - ARTIC. AUTRES	M352	SYND. DE BEHCET
M2529	HYPERLAXITE ARTIC. - ARTIC. LOC. SAI	M353	POLYMYALGIE RHUM.
M253	INSTABILITES ARTIC., NCA	M354	FASCIITE DISSEMINEE
M2530	INSTABILITES ARTIC., NCA - SIEGES MULT.	M355	FIBROSLEROSE MULT.
M2531	INSTABILITES ARTIC., NCA - ARTIC. EPAULE	M356	PANNICULITE RECIDIVANTE
M2532	INSTABILITES ARTIC., NCA - ARTIC. COUDE	M357	SYND. D'HYPERMOBILITE
M2533	INSTABILITES ARTIC., NCA - ARTIC. POIGNET	M358	ATTEINTES SYSTEMIQUES PREC. DU TISSU CONJ., NCA
M2534	INSTABILITES ARTIC., NCA - ARTIC. MAIN	M359	ATTEINTE SYSTEMIQUE DU TISSU CONJ., SAI
M2535	INSTABILITES ARTIC., NCA - HANCHE, SACR.IL.	M360	DERMATO MYOSITE AVEC MAL. TUMORALES
M2537	INSTABILITES ARTIC., NCA - ARTIC. CHEV., PIED	M361	ARTHROPATHIE AVEC MAL. TUMORALES CL. AILL.
M2538	INSTABILITES ARTIC., NCA - ARTIC. AUTRES	M362	ARTHROPATHIE HEMOPHILIQUE
M2539	INSTABILITES ARTIC., NCA - ARTIC. LOC. SAI	M363	ARTHROPATHIE AVEC AUTRES MAL. DU SANG CL. AILL.
M254	EPANCHEMENT ARTIC.	M364	ARTHROPATHIE AVEC REAC. D'HYPERSENSIBILITE CL. AILL.
M2540	EPANCHEMENT ARTIC. - SIEGES MULT.	M368	ATTEINTES SYSTEMIQUES DU TISSU CONJ. AVEC AUTRES MAL. CL. AILL.
M2541	EPANCHEMENT ARTIC. - ARTIC. EPAULE	M600	MYOSITE INFECT.
M2542	EPANCHEMENT ARTIC. - ARTIC. COUDE	M6000	MYOSITE INFECT. - SIEGES MULT.

M6001	MYOSITE INFECT. - EPAULE	M6111	MYOSITE OSSIFIANTE PROGRESSIVE - EPAULE
M6002	MYOSITE INFECT. - BRAS	M6112	MYOSITE OSSIFIANTE PROGRESSIVE - BRAS
M6003	MYOSITE INFECT. - AVANT-BRAS	M6113	MYOSITE OSSIFIANTE PROGRESSIVE - AVANT-BRAS
M6004	MYOSITE INFECT. - MAIN	M6114	MYOSITE OSSIFIANTE PROGRESSIVE - MAIN
M6005	MYOSITE INFECT. - BASSIN, CUISSE	M6115	MYOSITE OSSIFIANTE PROGRESSIVE - BASSIN, CUISSE
M6006	MYOSITE INFECT. - JAMBE	M6116	MYOSITE OSSIFIANTE PROGRESSIVE - JAMBE
M6007	MYOSITE INFECT. - CHEV., PIED	M6117	MYOSITE OSSIFIANTE PROGRESSIVE - CHEV., PIED
M6008	MYOSITE INFECT. - AUTRES LOC.	M6118	MYOSITE OSSIFIANTE PROGRESSIVE - AUTRES LOC.
M6009	MYOSITE INFECT. - LOC. SAI	M6119	MYOSITE OSSIFIANTE PROGRESSIVE - LOC. SAI
M601	MYOSITE INTERST.	M612	CALCIFICATION ET OSSIF. PARALYTIQUES DE MUSCLES
M6010	MYOSITE INTERST. - SIEGES MULT.	M6120	CALCIFICATION ET OSSIF. PARALYTIQUES DE MUSCLES - SIEGES MULT.
M6011	MYOSITE INTERST. - EPAULE	M6121	CALCIFICATION ET OSSIF. PARALYTIQUES DE MUSCLES - EPAULE
M6012	MYOSITE INTERST. - BRAS	M6122	CALCIFICATION ET OSSIF. PARALYTIQUES DE MUSCLES - BRAS
M6013	MYOSITE INTERST. - AVANT-BRAS	M6123	CALCIFICATION ET OSSIF. PARALYTIQUES DE MUSCLES - AVANT-BRAS
M6014	MYOSITE INTERST. - MAIN	M6124	CALCIFICATION ET OSSIF. PARALYTIQUES DE MUSCLES - MAIN
M6015	MYOSITE INTERST. - BASSIN, CUISSE	M6125	CALCIFICATION ET OSSIF. PARALYTIQUES DE MUSCLES - BASSIN, CUISSE
M6016	MYOSITE INTERST. - JAMBE	M6126	CALCIFICATION ET OSSIF. PARALYTIQUES DE MUSCLES - JAMBE
M6017	MYOSITE INTERST. - CHEV., PIED	M6127	CALCIFICATION ET OSSIF. PARALYTIQUES DE MUSCLES - CHEV., PIED
M6018	MYOSITE INTERST. - AUTRES LOC.	M6128	CALCIFICATION ET OSSIF. PARALYTIQUES DE MUSCLES - AUTRES LOC.
M6019	MYOSITE INTERST. - LOC. SAI	M6129	CALCIFICATION ET OSSIF. PARALYTIQUES DE MUSCLES - LOC. SAI
M602	GRANULOME D'UN TISSU MOU DU A PRES. D'UN C.E., NCA	M613	CALCIF. ET OSSIF. DE MUSCLES ASS. A DES BRULURES
M6020	GRANULOME D'UN TISSU MOU DU A PRES. D'UN C.E., NCA - SIEGES MULT.	M6130	CALCIF. ET OSSIF. DE MUSCLES ASS. A DES BRULURES - SIEGES MULT.
M6021	GRANULOME D'UN TISSU MOU DU A PRES. D'UN C.E., NCA - EPAULE	M6131	CALCIF. ET OSSIF. DE MUSCLES ASS. A DES BRULURES - EPAULE
M6022	GRANULOME D'UN TISSU MOU DU A PRES. D'UN C.E., NCA - BRAS	M6132	CALCIF. ET OSSIF. DE MUSCLES ASS. A DES BRULURES - BRAS
M6023	GRANULOME D'UN TISSU MOU DU A PRES. D'UN C.E., NCA - AVANT-BRAS	M6133	CALCIF. ET OSSIF. DE MUSCLES ASS. A DES BRULURES - AVANT-BRAS
M6024	GRANULOME D'UN TISSU MOU DU A PRES. D'UN C.E., NCA - MAIN	M6134	CALCIF. ET OSSIF. DE MUSCLES ASS. A DES BRULURES - MAIN
M6025	GRANULOME D'UN TISSU MOU DU A PRES. D'UN C.E., NCA - BASSIN, CUISSE	M6135	CALCIF. ET OSSIF. DE MUSCLES ASS. A DES BRULURES - BASSIN, CUISSE
M6026	GRANULOME D'UN TISSU MOU DU A PRES. D'UN C.E., NCA - JAMBE	M6136	CALCIF. ET OSSIF. DE MUSCLES ASS. A DES BRULURES - JAMBE
M6027	GRANULOME D'UN TISSU MOU DU A PRES. D'UN C.E., NCA - CHEV., PIED	M6137	CALCIF. ET OSSIF. DE MUSCLES ASS. A DES BRULURES - CHEV., PIED
M6028	GRANULOME D'UN TISSU MOU DU A PRES. D'UN C.E., NCA - AUTRES LOC.	M6138	CALCIF. ET OSSIF. DE MUSCLES ASS. A DES BRULURES - AUTRES LOC.
M6029	GRANULOME D'UN TISSU MOU DU A PRES. D'UN C.E., NCA - LOC. SAI	M6139	CALCIF. ET OSSIF. DE MUSCLES ASS. A DES BRULURES - LOC. SAI
M608	MYOSITES, NCA	M614	CALCIFICATIONS DE MUSCLES, NCA
M6080	MYOSITES, NCA - SIEGES MULT.	M6140	CALCIFICATIONS DE MUSCLES, NCA - SIEGES MULT.
M6081	MYOSITES, NCA - EPAULE	M6141	CALCIFICATIONS DE MUSCLES, NCA - EPAULE
M6082	MYOSITES, NCA - BRAS	M6142	CALCIFICATIONS DE MUSCLES, NCA - BRAS
M6083	MYOSITES, NCA - AVANT-BRAS	M6143	CALCIFICATIONS DE MUSCLES, NCA - AVANT-BRAS
M6084	MYOSITES, NCA - MAIN	M6144	CALCIFICATIONS DE MUSCLES, NCA - MAIN
M6085	MYOSITES, NCA - BASSIN, CUISSE	M6145	CALCIFICATIONS DE MUSCLES, NCA - BASSIN, CUISSE
M6086	MYOSITES, NCA - JAMBE	M6146	CALCIFICATIONS DE MUSCLES, NCA - JAMBE
M6087	MYOSITES, NCA - CHEV., PIED	M6147	CALCIFICATIONS DE MUSCLES, NCA - CHEV., PIED
M6088	MYOSITES, NCA - AUTRES LOC.	M6148	CALCIFICATIONS DE MUSCLES, NCA - AUTRES LOC.
M6089	MYOSITES, NCA - LOC. SAI	M6149	CALCIFICATIONS DE MUSCLES, NCA - LOC. SAI
M609	MYOSITE, SAI	M615	OSSFICATIONS DE MUSCLES, NCA
M6090	MYOSITE, SAI - SIEGES MULT.	M6150	OSSFICATIONS DE MUSCLES, NCA - SIEGES MULT.
M6091	MYOSITE, SAI - EPAULE	M6151	OSSFICATIONS DE MUSCLES, NCA - EPAULE
M6092	MYOSITE, SAI - BRAS	M6152	OSSFICATIONS DE MUSCLES, NCA - BRAS
M6093	MYOSITE, SAI - AVANT-BRAS		
M6094	MYOSITE, SAI - MAIN		
M6095	MYOSITE, SAI - BASSIN, CUISSE		
M6096	MYOSITE, SAI - JAMBE		
M6097	MYOSITE, SAI - CHEV., PIED		
M6098	MYOSITE, SAI - AUTRES LOC.		
M6099	MYOSITE, SAI - LOC. SAI		
M610	MYOSITE OSSIFIANTE TRAUMA.		
M6100	MYOSITE OSSIFIANTE TRAUMA. - SIEGES MULT.		
M6101	MYOSITE OSSIFIANTE TRAUMA. - EPAULE		
M6102	MYOSITE OSSIFIANTE TRAUMA. - BRAS		
M6103	MYOSITE OSSIFIANTE TRAUMA. - AVANT-BRAS		
M6104	MYOSITE OSSIFIANTE TRAUMA. - MAIN		
M6105	MYOSITE OSSIFIANTE TRAUMA. - BASSIN, CUISSE		
M6106	MYOSITE OSSIFIANTE TRAUMA. - JAMBE		
M6107	MYOSITE OSSIFIANTE TRAUMA. - CHEV., PIED		
M6108	MYOSITE OSSIFIANTE TRAUMA. - AUTRES LOC.		
M6109	MYOSITE OSSIFIANTE TRAUMA. - LOC. SAI		
M611	MYOSITE OSSIFIANTE PROGRESSIVE		
M6110	MYOSITE OSSIFIANTE PROGRESSIVE - SIEGES MULT.		

M6153	OSSIFICATIONS DE MUSCLES, NCA - AVANT-BRAS	M6259	ATROPHIE ET FONTE MUSC., NCA - LOC. SAI
M6154	OSSIFICATIONS DE MUSCLES, NCA - MAIN	M6280	ATTEINTES MUSC. PREC., NCA - SIEGES MULT.
M6155	OSSIFICATIONS DE MUSCLES, NCA - BASSIN, CUISSE	M62800	RHABDOMYOLYSE - SIEGES MULT.
M6156	OSSIFICATIONS DE MUSCLES, NCA - JAMBE	M62808	AUTRES ATTEINTES MUSC. PREC., NCA - SIEGES MULT.
M6157	OSSIFICATIONS DE MUSCLES, NCA - CHEV., PIED	M6281	ATTEINTES MUSC. PREC., NCA - EPAULE
M6158	OSSIFICATIONS DE MUSCLES, NCA - AUTRES LOC.	M62810	RHABDOMYOLYSE - EPAULE
M6159	OSSIFICATIONS DE MUSCLES, NCA - LOC. SAI	M62818	AUTRES ATTEINTES MUSC. PREC., NCA - EPAULE
M619	CALCIFICATION ET OSSIFICATION DE MUSCLES, SAI	M6282	ATTEINTES MUSC. PREC., NCA - BRAS
M6190	CALCIFICATION ET OSSIFICATION DE MUSCLES, SAI - SIEGES MULT.	M62820	RHABDOMYOLYSE - BRAS
M6191	CALCIFICATION ET OSSIFICATION DE MUSCLES, SAI - EPAULE	M62828	AUTRES ATTEINTES MUSC. PREC., NCA - BRAS
M6192	CALCIFICATION ET OSSIFICATION DE MUSCLES, SAI - BRAS	M6283	ATTEINTES MUSC. PREC., NCA - AVANT-BRAS
M6193	CALCIFICATION ET OSSIFICATION DE MUSCLES, SAI - AVANT-BRAS	M62830	RHABDOMYOLYSE - AVANT-BRAS
M6194	CALCIFICATION ET OSSIFICATION DE MUSCLES, SAI - MAIN	M62838	AUTRES ATTEINTES MUSC. PREC., NCA - AVANT-BRAS
M6195	CALCIFICATION ET OSSIFICATION DE MUSCLES, SAI - BASSIN, CUISSE	M6284	ATTEINTES MUSC. PREC., NCA - MAIN
M6196	CALCIFICATION ET OSSIFICATION DE MUSCLES, SAI - JAMBE	M62840	RHABDOMYOLYSE - MAIN
M6197	CALCIFICATION ET OSSIFICATION DE MUSCLES, SAI - CHEV., PIED	M62848	AUTRES ATTEINTES MUSC. PREC., NCA - MAIN
M6198	CALCIFICATION ET OSSIFICATION DE MUSCLES, SAI - AUTRES LOC.	M6285	ATTEINTES MUSC. PREC., NCA - BASSIN, CUISSE
M6199	CALCIFICATION ET OSSIFICATION DE MUSCLES, SAI - LOC. SAI	M62850	RHABDOMYOLYSE - BASSIN, CUISSE
M622	INFARCISSEMENT ISCHEM. MUSC.	M62858	AUTRES ATTEINTES MUSC. PREC., NCA - BASSIN, CUISSE
M6220	INFARCISSEMENT ISCHEM. MUSC. - SIEGES MULT.	M6286	ATTEINTES MUSC. PREC., NCA - JAMBE
M6221	INFARCISSEMENT ISCHEM. MUSC. - EPAULE	M62860	RHABDOMYOLYSE - JAMBE
M6222	INFARCISSEMENT ISCHEM. MUSC. - BRAS	M62868	AUTRES ATTEINTES MUSC. PREC., NCA - JAMBE
M6223	INFARCISSEMENT ISCHEM. MUSC. - AVANT-BRAS	M6287	ATTEINTES MUSC. PREC., NCA - CHEV., PIED
M6224	INFARCISSEMENT ISCHEM. MUSC. - MAIN	M62870	RHABDOMYOLYSE - CHEV., PIED
M6225	INFARCISSEMENT ISCHEM. MUSC. - BASSIN, CUISSE	M62878	AUTRES ATTEINTES MUSC. PREC., NCA - CHEV., PIED
M6226	INFARCISSEMENT ISCHEM. MUSC. - JAMBE	M6288	ATTEINTES MUSC. PREC., NCA - AUTRES LOC.
M6227	INFARCISSEMENT ISCHEM. MUSC. - CHEV., PIED	M62880	RHABDOMYOLYSE - AUTRES LOC.
M6228	INFARCISSEMENT ISCHEM. MUSC. - AUTRES LOC.	M62888	AUTRES ATTEINTES MUSC. PREC., NCA - AUTRES LOC.
M6229	INFARCISSEMENT ISCHEM. MUSC. - LOC. SAI	M6289	ATTEINTES MUSC. PREC., NCA - LOC. SAI
M623	SYND. D'IMMOBILITE	M62890	RHABDOMYOLYSE
M6230	SYND. D'IMMOBILITE - SIEGES MULT.	M62898	AUTRES ATTEINTES MUSC. PREC., NCA - LOC. SAI
M6231	SYND. D'IMMOBILITE - EPAULE	M630	MYOSITE AVEC MAL. BACT. CL. AILL.
M6232	SYND. D'IMMOBILITE - BRAS	M631	MYOSITE AVEC INFECT. PARASIT. ET A PROTOZOAIRES CL. AILL.
M6233	SYND. D'IMMOBILITE - AVANT-BRAS	M632	MYOSITE AVEC AUTRES MAL. INFECT. CL. AILL.
M6234	SYND. D'IMMOBILITE - MAIN	M633	MYOSITE AVEC SARCOIDOSE
M6235	SYND. D'IMMOBILITE - BASSIN, CUISSE	M638	ATTEINTES MUSC. NCA, AVEC MAL. CL. AILL.
M6236	SYND. D'IMMOBILITE - JAMBE	M680	SYNOVITE ET TENOSYNOVITE AVEC MAL. BACT. CL. AILL.
M6237	SYND. D'IMMOBILITE - CHEV., PIED	M688	ATTEINTES DE LA SYNOVIALE ET DU TENDON AVEC MAL. CL. AILL., NCA
M6238	SYND. D'IMMOBILITE - AUTRES LOC.	M750	CAPSULITE RETRACTILE DE L'EPAULE
M6239	SYND. D'IMMOBILITE - LOC. SAI	M751	SYND. DE LA COIFFE DES ROTATEURS
M624	CONTRACTURE MUSC.	M752	TENDINITE DU BICEPS
M6240	CONTRACTURE MUSC. - SIEGES MULT.	M753	TENDINITE CALCIFIANTE DE L'EPAULE
M6241	CONTRACTURE MUSC. - EPAULE	M754	SYND. D'EMPIETEMENT DE L'EPAULE
M6242	CONTRACTURE MUSC. - BRAS	M755	BURSITE DE L'EPAULE
M6243	CONTRACTURE MUSC. - AVANT-BRAS	M758	LES. DE L'EPAULE, NCA
M6244	CONTRACTURE MUSC. - MAIN	M760	TENDINITE DE LA REGION FESSIERE
M6245	CONTRACTURE MUSC. - BASSIN, CUISSE	M7605	TENDINITE DE LA REGION FESSIERE - BASSIN, CUISSE
M6246	CONTRACTURE MUSC. - JAMBE	M761	TENDINITE DU PSOAS
M6247	CONTRACTURE MUSC. - CHEV., PIED	M7615	TENDINITE DU PSOAS - BASSIN, CUISSE
M6248	CONTRACTURE MUSC. - AUTRES LOC.	M762	EXOSTOSE DE LA CRETE ILIAQUE
M6249	CONTRACTURE MUSC. - LOC. SAI	M7625	EXOSTOSE DE LA CRETE ILIAQUE - BASSIN, CUISSE
M625	ATROPHIE ET FONTE MUSC., NCA	M763	SYND. DE LA BANDELETTE DE MAISSIAT
M6250	ATROPHIE ET FONTE MUSC., NCA - SIEGES MULT.	M7636	SYND. DE LA BANDELETTE DE MAISSIAT -
M6251	ATROPHIE ET FONTE MUSC., NCA - EPAULE	M764	BURSITE DU LIG. LAT. INT. DU GENOU
M6252	ATROPHIE ET FONTE MUSC., NCA - BRAS	M7646	BURSITE DU LIG. LAT. INT. DU GENOU - JAMBE
M6253	ATROPHIE ET FONTE MUSC., NCA - AVANT-BRAS	M765	TENDINITE ROTULIENNE
M6254	ATROPHIE ET FONTE MUSC., NCA - MAIN	M7656	TENDINITE ROTULIENNE - JAMBE
M6255	ATROPHIE ET FONTE MUSC., NCA - BASSIN, CUISSE	M766	TENDINITE DU TENDON D'ACHILLE
M6256	ATROPHIE ET FONTE MUSC., NCA - JAMBE	M7666	TENDINITE DU TENDON D'ACHILLE - JAMBE
M6257	ATROPHIE ET FONTE MUSC., NCA - CHEV., PIED	M7667	TENDINITE DU TENDON D'ACHILLE - CHEV., PIED
M6258	ATROPHIE ET FONTE MUSC., NCA - AUTRES LOC.	M767	TENDINITE PERONIERE
		M7676	TENDINITE PERONIERE - JAMBE
		M768	ENTHESOPATHIES DU MB. INF., SAUF LE PIED, NCA
		M7680	ENTHESOPATHIES DU MB. INF., SAUF LE PIED, NCA - SIEGES MULT.
		M7685	ENTHESOPATHIES DU MB. INF., SAUF LE PIED, NCA - BASSIN, CUISSE

M7686	ENTHESOPATHIES DU MB. INF., SAUF LE PIED, NCA - JAMBE	M795	C.E. RESIDUEL DANS UN TISSU MOU
M769	ENTHESOPATHIE DU MB. INF., SAI	M7950	C.E. RESIDUEL DANS UN TISSU MOU - SIEGES MULT.
M7690	ENTHESOPATHIE DU MB. INF., SAI - SIEGES MULT.	M7951	C.E. RESIDUEL DANS UN TISSU MOU - EPAULE
M7695	ENTHESOPATHIE DU MB. INF., SAI - BASSIN, CUISSE	M7952	C.E. RESIDUEL DANS UN TISSU MOU - BRAS
M7696	ENTHESOPATHIE DU MB. INF., SAI - JAMBE	M7953	C.E. RESIDUEL DANS UN TISSU MOU - AVANT-BRAS
M7699	ENTHESOPATHIE DU MB. INF., SAI - LOC. SAI	M7954	C.E. RESIDUEL DANS UN TISSU MOU - MAIN
M770	APOPHYSITE INT. DU COUDE	M7955	C.E. RESIDUEL DANS UN TISSU MOU - BASSIN, CUISSE
M7702	APOPHYSITE INT. DU COUDE - BRAS	M7956	C.E. RESIDUEL DANS UN TISSU MOU - JAMBE
M771	EPICONDYLITE	M7957	C.E. RESIDUEL DANS UN TISSU MOU - CHEV., PIED
M7712	EPICONDYLITE - BRAS	M7958	C.E. RESIDUEL DANS UN TISSU MOU - AUTRES LOC.
M772	PERIARTHRITE DU POIGNET	M7959	C.E. RESIDUEL DANS UN TISSU MOU - LOC. SAI
M7723	PERIARTHRITE DU POIGNET - AVANT-BRAS	M796	DOULEUR NIV. D'UN MB.
M773	EXOSTOSE CALCANEENNE	M7960	DOULEUR NIV. D'UN MB. - SIEGES MULT.
M7737	EXOSTOSE CALCANEENNE - CHEV., PIED	M7961	DOULEUR NIV. D'UN MB. - EPAULE
M774	METATARSALGIE	M7962	DOULEUR NIV. D'UN MB. - BRAS
M7747	METATARSALGIE - CHEV., PIED	M7963	DOULEUR NIV. D'UN MB. - AVANT-BRAS
M775	ENTHESOPATHIES DU PIED, NCA	M7964	DOULEUR NIV. D'UN MB. - MAIN
M7757	ENTHESOPATHIES DU PIED, NCA - CHEV., PIED	M7965	DOULEUR NIV. D'UN MB. - BASSIN, CUISSE
M778	ENTHESOPATHIES, NCA	M7966	DOULEUR NIV. D'UN MB. - JAMBE
M7780	ENTHESOPATHIES, NCA - SIEGES MULT.	M7967	DOULEUR NIV. D'UN MB. - CHEV., PIED
M7781	ENTHESOPATHIES, NCA - EPAULE	M7969	DOULEUR NIV. D'UN MB. - LOC. SAI
M7782	ENTHESOPATHIES, NCA - BRAS	M797	FIBROMYALGIE
M7783	ENTHESOPATHIES, NCA - AVANT-BRAS	M7970	FIBROMYALGIE - SIEGES MULT.
M7784	ENTHESOPATHIES, NCA - MAIN	M7971	FIBROMYALGIE - EPAULE
M7788	ENTHESOPATHIES, NCA - AUTRES LOC.	M7972	FIBROMYALGIE - BRAS
M7789	ENTHESOPATHIES, NCA - LOC. SAI	M7973	FIBROMYALGIE - AVANT-BRAS
M779	ENTHESOPATHIE, SAI	M7974	FIBROMYALGIE - MAIN
M7790	ENTHESOPATHIE, SAI - SIEGES MULT.	M7975	FIBROMYALGIE - BASSIN, CUISSE
M7791	ENTHESOPATHIE, SAI - EPAULE	M7976	FIBROMYALGIE - JAMBE
M7792	ENTHESOPATHIE, SAI - BRAS	M7977	FIBROMYALGIE - CHEV., PIED
M7793	ENTHESOPATHIE, SAI - AVANT-BRAS	M7978	FIBROMYALGIE - AUTRES LOC.
M7794	ENTHESOPATHIE, SAI - MAIN	M7979	FIBROMYALGIE - LOC. SAI
M7797	ENTHESOPATHIE, SAI - CHEV., PIED	M798	AFF. PREC. DES TISSUS MOUS, NCA
M7798	ENTHESOPATHIE, SAI - AUTRES LOC.	M7980	AFF. PREC. DES TISSUS MOUS, NCA - SIEGES MULT.
M7799	ENTHESOPATHIE, SAI - LOC. SAI	M7981	AFF. PREC. DES TISSUS MOUS, NCA - EPAULE
M791	MYALGIE	M7982	AFF. PREC. DES TISSUS MOUS, NCA - BRAS
M7910	MYALGIE - SIEGES MULT.	M7983	AFF. PREC. DES TISSUS MOUS, NCA - AVANT-BRAS
M7911	MYALGIE - EPAULE	M7984	AFF. PREC. DES TISSUS MOUS, NCA - MAIN
M7912	MYALGIE - BRAS	M7985	AFF. PREC. DES TISSUS MOUS, NCA - BASSIN, CUISSE
M7913	MYALGIE - AVANT-BRAS	M7986	AFF. PREC. DES TISSUS MOUS, NCA - JAMBE
M7914	MYALGIE - MAIN	M7987	AFF. PREC. DES TISSUS MOUS, NCA - CHEV., PIED
M7915	MYALGIE - BASSIN, CUISSE	M7988	AFF. PREC. DES TISSUS MOUS, NCA - AUTRES LOC.
M7916	MYALGIE - JAMBE	M7989	AFF. PREC. DES TISSUS MOUS, NCA - LOC. SAI
M7917	MYALGIE - CHEV., PIED	M860	OSTEOMYELITE HEMATOGENE AIG.
M7918	MYALGIE - AUTRES LOC.	M8600	OSTEOMYELITE HEMATOGENE AIG. - SIEGES MULT.
M7919	MYALGIE - LOC. SAI	M8601	OSTEOMYELITE HEMATOGENE AIG. - EPAULE
M793	PANNICULITE, SAI	M8602	OSTEOMYELITE HEMATOGENE AIG. - BRAS
M7930	PANNICULITE, SAI - SIEGES MULT.	M8603	OSTEOMYELITE HEMATOGENE AIG. - AVANT-BRAS
M7931	PANNICULITE, SAI - EPAULE	M8604	OSTEOMYELITE HEMATOGENE AIG. - MAIN
M7932	PANNICULITE, SAI - BRAS	M8605	OSTEOMYELITE HEMATOGENE AIG. - BASSIN, CUISSE
M7933	PANNICULITE, SAI - AVANT-BRAS	M8606	OSTEOMYELITE HEMATOGENE AIG. - JAMBE
M7934	PANNICULITE, SAI - MAIN	M8607	OSTEOMYELITE HEMATOGENE AIG. - CHEV., PIED
M7935	PANNICULITE, SAI - BASSIN, CUISSE	M8608	OSTEOMYELITE HEMATOGENE AIG. - AUTRES LOC.
M7936	PANNICULITE, SAI - JAMBE	M8609	OSTEOMYELITE HEMATOGENE AIG. - LOC. SAI
M7937	PANNICULITE, SAI - CHEV., PIED	M861	OSTEOMYELITES AIG., NCA
M7938	PANNICULITE, SAI - AUTRES LOC.	M8610	OSTEOMYELITES AIG., NCA - SIEGES MULT.
M7939	PANNICULITE, SAI - LOC. SAI	M8611	OSTEOMYELITES AIG., NCA - EPAULE
M794	HYPERTROPHIE DU COUSSINET GRAISSEUX	M8612	OSTEOMYELITES AIG., NCA - BRAS
M7940	HYPERTROPHIE DU COUSSINET GRAISSEUX - SIEGES MULT.	M8613	OSTEOMYELITES AIG., NCA - AVANT-BRAS
M7941	HYPERTROPHIE DU COUSSINET GRAISSEUX - EPAULE	M8614	OSTEOMYELITES AIG., NCA - MAIN
M7942	HYPERTROPHIE DU COUSSINET GRAISSEUX - BRAS	M8615	OSTEOMYELITES AIG., NCA - BASSIN, CUISSE
M7943	HYPERTROPHIE DU COUSSINET GRAISSEUX - AVANT-BRAS	M8616	OSTEOMYELITES AIG., NCA - JAMBE
M7944	HYPERTROPHIE DU COUSSINET GRAISSEUX - MAIN	M8617	OSTEOMYELITES AIG., NCA - CHEV., PIED
M7945	HYPERTROPHIE DU COUSSINET GRAISSEUX - BASSIN, CUISSE	M8618	OSTEOMYELITES AIG., NCA - AUTRES LOC.
M7946	HYPERTROPHIE DU COUSSINET GRAISSEUX - JAMBE	M8619	OSTEOMYELITES AIG., NCA - LOC. SAI
M7947	HYPERTROPHIE DU COUSSINET GRAISSEUX - CHEV., PIED		
M7948	HYPERTROPHIE DU COUSSINET GRAISSEUX - AUTRES LOC.		

M862	OSTEOMYELITIS SUBAIG.	M8682	OSTEOMYELITIS, NCA - BRAS
M8620	OSTEOMYELITIS SUBAIG. - SIEGES MULT.	M8683	OSTEOMYELITIS, NCA - AVANT-BRAS
M8621	OSTEOMYELITIS SUBAIG. - EPAULE	M8684	OSTEOMYELITIS, NCA - MAIN
M8622	OSTEOMYELITIS SUBAIG. - BRAS	M8685	OSTEOMYELITIS, NCA - BASSIN, CUISSE
M8623	OSTEOMYELITIS SUBAIG. - AVANT-BRAS	M8686	OSTEOMYELITIS, NCA - JAMBE
M8624	OSTEOMYELITIS SUBAIG. - MAIN	M8687	OSTEOMYELITIS, NCA - CHEV., PIED
M8625	OSTEOMYELITIS SUBAIG. - BASSIN, CUISSE	M8688	OSTEOMYELITIS, NCA - AUTRES LOC.
M8626	OSTEOMYELITIS SUBAIG. - JAMBE	M8689	OSTEOMYELITIS, NCA - LOC. SAI
M8627	OSTEOMYELITIS SUBAIG. - CHEV., PIED	M8690	OSTEOMYELITIS, SAI - SIEGES MULT.
M8628	OSTEOMYELITIS SUBAIG. - AUTRES LOC.	M8691	OSTEOMYELITIS, SAI - EPAULE
M8629	OSTEOMYELITIS SUBAIG. - LOC. SAI	M8692	OSTEOMYELITIS, SAI - BRAS
M863	OSTEOMYELITIS CHRON. MULT.	M8693	OSTEOMYELITIS, SAI - AVANT-BRAS
M8630	OSTEOMYELITIS CHRON. MULT. - SIEGES MULT.	M8694	OSTEOMYELITIS, SAI - MAIN
M8631	OSTEOMYELITIS CHRON. MULT. - EPAULE	M8695	OSTEOMYELITIS, SAI - BASSIN, CUISSE
M8632	OSTEOMYELITIS CHRON. MULT. - BRAS	M8696	OSTEOMYELITIS, SAI - JAMBE
M8633	OSTEOMYELITIS CHRON. MULT. - AVANT-BRAS	M8697	OSTEOMYELITIS, SAI - CHEV., PIED
M8634	OSTEOMYELITIS CHRON. MULT. - MAIN	M8698	OSTEOMYELITIS, SAI - AUTRES LOC.
M8635	OSTEOMYELITIS CHRON. MULT. - BASSIN, CUISSE	M8699	OSTEOMYELITIS, SAI - LOC. SAI
M8636	OSTEOMYELITIS CHRON. MULT. - JAMBE	M870	OSTEONECROSE ASEPTIQUE IDIOP.
M8637	OSTEOMYELITIS CHRON. MULT. - CHEV., PIED	M8700	OSTEONECROSE ASEPTIQUE IDIOP. - SIEGES MULT.
M8638	OSTEOMYELITIS CHRON. MULT. - AUTRES LOC.	M8701	OSTEONECROSE ASEPTIQUE IDIOP. - EPAULE
M8639	OSTEOMYELITIS CHRON. MULT. - LOC. SAI	M8702	OSTEONECROSE ASEPTIQUE IDIOP. - BRAS
M864	OSTEOMYELITIS CHRON. AVEC FISTULE DE DRAINAGE	M8703	OSTEONECROSE ASEPTIQUE IDIOP. - AVANT-BRAS
M8640	OSTEOMYELITIS CHRON. AVEC FISTULE DE DRAINAGE - SIEGES MULT.	M8704	OSTEONECROSE ASEPTIQUE IDIOP. - MAIN
M8641	OSTEOMYELITIS CHRON. AVEC FISTULE DE DRAINAGE - EPAULE	M8705	OSTEONECROSE ASEPTIQUE IDIOP. - BASSIN, CUISSE
M8642	OSTEOMYELITIS CHRON. AVEC FISTULE DE DRAINAGE - BRAS	M8706	OSTEONECROSE ASEPTIQUE IDIOP. - JAMBE
M8643	OSTEOMYELITIS CHRON. AVEC FISTULE DE DRAINAGE - AVANT-BRAS	M8707	OSTEONECROSE ASEPTIQUE IDIOP. - CHEV., PIED
M8644	OSTEOMYELITIS CHRON. AVEC FISTULE DE DRAINAGE - MAIN	M8708	OSTEONECROSE ASEPTIQUE IDIOP. - AUTRES LOC.
M8645	OSTEOMYELITIS CHRON. AVEC FISTULE DE DRAINAGE - BASSIN, CUISSE	M8709	OSTEONECROSE ASEPTIQUE IDIOP. - LOC. SAI
M8646	OSTEOMYELITIS CHRON. AVEC FISTULE DE DRAINAGE - JAMBE	M871	OSTEONECROSE MEDICAM.
M8647	OSTEOMYELITIS CHRON. AVEC FISTULE DE DRAINAGE - CHEV., PIED	M8710	OSTEONECROSE MEDICAM. - SIEGES MULT.
M8648	OSTEOMYELITIS CHRON. AVEC FISTULE DE DRAINAGE - AUTRES LOC.	M8711	OSTEONECROSE MEDICAM. - EPAULE
M8649	OSTEOMYELITIS CHRON. AVEC FISTULE DE DRAINAGE - LOC. SAI	M8712	OSTEONECROSE MEDICAM. - BRAS
M865	OSTEOMYELITIS HEMATOGENES CHRON., NCA	M8713	OSTEONECROSE MEDICAM. - AVANT-BRAS
M8650	OSTEOMYELITIS HEMATOGENES CHRON., NCA - SIEGES MULT.	M8714	OSTEONECROSE MEDICAM. - MAIN
M8651	OSTEOMYELITIS HEMATOGENES CHRON., NCA - EPAULE	M8715	OSTEONECROSE MEDICAM. - BASSIN, CUISSE
M8652	OSTEOMYELITIS HEMATOGENES CHRON., NCA - BRAS	M8716	OSTEONECROSE MEDICAM. - JAMBE
M8653	OSTEOMYELITIS HEMATOGENES CHRON., NCA - AVANT-BRAS	M8717	OSTEONECROSE MEDICAM. - CHEV., PIED
M8654	OSTEOMYELITIS HEMATOGENES CHRON., NCA - MAIN	M8718	OSTEONECROSE MEDICAM. - AUTRES LOC.
M8655	OSTEOMYELITIS HEMATOGENES CHRON., NCA - BASSIN, CUISSE	M8719	OSTEONECROSE MEDICAM. - LOC. SAI
M8656	OSTEOMYELITIS HEMATOGENES CHRON., NCA - JAMBE	M872	OSTEONECROSE DUE A UN TRAUMA. ANT.
M8657	OSTEOMYELITIS HEMATOGENES CHRON., NCA - CHEV., PIED	M8720	OSTEONECROSE DUE A UN TRAUMA. ANT. - SIEGES MULT.
M8658	OSTEOMYELITIS HEMATOGENES CHRON., NCA - AUTRES LOC.	M8721	OSTEONECROSE DUE A UN TRAUMA. ANT. - EPAULE
M8659	OSTEOMYELITIS HEMATOGENES CHRON., NCA - LOC. SAI	M8722	OSTEONECROSE DUE A UN TRAUMA. ANT. - BRAS
M866	OSTEOMYELITIS CHRON., NCA	M8723	OSTEONECROSE DUE A UN TRAUMA. ANT. - AVANT-BRAS
M8660	OSTEOMYELITIS CHRON., NCA - SIEGES MULT.	M8724	OSTEONECROSE DUE A UN TRAUMA. ANT. - MAIN
M8661	OSTEOMYELITIS CHRON., NCA - EPAULE	M8725	OSTEONECROSE DUE A UN TRAUMA. ANT. - BASSIN, CUISSE
M8662	OSTEOMYELITIS CHRON., NCA - BRAS	M8726	OSTEONECROSE DUE A UN TRAUMA. ANT. - JAMBE
M8663	OSTEOMYELITIS CHRON., NCA - AVANT-BRAS	M8727	OSTEONECROSE DUE A UN TRAUMA. ANT. - CHEV., PIED
M8664	OSTEOMYELITIS CHRON., NCA - MAIN	M8728	OSTEONECROSE DUE A UN TRAUMA. ANT. - AUTRES LOC.
M8665	OSTEOMYELITIS CHRON., NCA - BASSIN, CUISSE	M8729	OSTEONECROSE DUE A UN TRAUMA. ANT. - LOC. SAI
M8666	OSTEOMYELITIS CHRON., NCA - JAMBE	M873	OSTEONECROSES IIRE., NCA
M8667	OSTEOMYELITIS CHRON., NCA - CHEV., PIED	M8730	OSTEONECROSES IIRE., NCA - SIEGES MULT.
M8668	OSTEOMYELITIS CHRON., NCA - AUTRES LOC.	M8731	OSTEONECROSES IIRE., NCA - EPAULE
M8669	OSTEOMYELITIS CHRON., NCA - LOC. SAI	M8732	OSTEONECROSES IIRE., NCA - BRAS
M868	OSTEOMYELITIS, NCA	M8733	OSTEONECROSES IIRE., NCA - AVANT-BRAS
M8680	OSTEOMYELITIS, NCA - SIEGES MULT.	M8734	OSTEONECROSES IIRE., NCA - MAIN
M8681	OSTEOMYELITIS, NCA - EPAULE	M8735	OSTEONECROSES IIRE., NCA - BASSIN, CUISSE
		M8736	OSTEONECROSES IIRE., NCA - JAMBE
		M8737	OSTEONECROSES IIRE., NCA - CHEV., PIED
		M8738	OSTEONECROSES IIRE., NCA - AUTRES LOC.
		M8739	OSTEONECROSES IIRE., NCA - LOC. SAI
		M878	OSTEONECROSES, NCA
		M8780	OSTEONECROSES, NCA - SIEGES MULT.

M8781 OSTEONECROSES, NCA - EPAULE
M8782 OSTEONECROSES, NCA - BRAS
M8783 OSTEONECROSES, NCA - AVANT-BRAS
M8784 OSTEONECROSES, NCA - MAIN
M8785 OSTEONECROSES, NCA - BASSIN, CUISSE
M8786 OSTEONECROSES, NCA - JAMBE
M8787 OSTEONECROSES, NCA - CHEV., PIED
M8788 OSTEONECROSES, NCA - AUTRES LOC.
M8789 OSTEONECROSES, NCA - LOC. SAI
M879 OSTEONECROSE, SAI
M8790 OSTEONECROSE, SAI - SIEGES MULT.
M8791 OSTEONECROSE, SAI - EPAULE
M8792 OSTEONECROSE, SAI - BRAS
M8793 OSTEONECROSE, SAI - AVANT-BRAS
M8794 OSTEONECROSE, SAI - MAIN
M8795 OSTEONECROSE, SAI - BASSIN, CUISSE
M8796 OSTEONECROSE, SAI - JAMBE
M8797 OSTEONECROSE, SAI - CHEV., PIED
M8798 OSTEONECROSE, SAI - AUTRES LOC.
M8799 OSTEONECROSE, SAI - LOC. SAI
M888 MAL. DE PAGET D'AUTRES OS
M8880 MAL. DE PAGET D'AUTRES OS - SIEGES MULT.
M8881 MAL. DE PAGET D'AUTRES OS - EPAULE
M8882 MAL. DE PAGET D'AUTRES OS - BRAS
M8883 MAL. DE PAGET D'AUTRES OS - AVANT-BRAS
M8884 MAL. DE PAGET D'AUTRES OS - MAIN
M8885 MAL. DE PAGET D'AUTRES OS - BASSIN, CUISSE
M8886 MAL. DE PAGET D'AUTRES OS - JAMBE
M8887 MAL. DE PAGET D'AUTRES OS - CHEV., PIED
M8888 MAL. DE PAGET D'AUTRES OS - AUTRES LOC.
M889 MAL. OSSEUSE DE PAGET, SAI
M8890 MAL. OSSEUSE DE PAGET, SAI - SIEGES MULT.
M8899 MAL. OSSEUSE DE PAGET, SAI - LOC. SAI
M890 ALGONEURODYSTROPHIE
M8900 ALGONEURODYSTROPHIE - SIEGES MULT.
M8901 ALGONEURODYSTROPHIE - EPAULE
M8902 ALGONEURODYSTROPHIE - BRAS
M8903 ALGONEURODYSTROPHIE - AVANT-BRAS
M8904 ALGONEURODYSTROPHIE - MAIN
M8905 ALGONEURODYSTROPHIE - BASSIN, CUISSE

M8906 ALGONEURODYSTROPHIE - JAMBE
M8907 ALGONEURODYSTROPHIE - CHEV., PIED
M8908 ALGONEURODYSTROPHIE - AUTRES LOC.
M8909 ALGONEURODYSTROPHIE - LOC. SAI
M941 POLYCHONDRITE RECIDIVANTE
M9410 POLYCHONDRITE RECIDIVANTE - SIEGES MULT.
M9411 POLYCHONDRITE RECIDIVANTE - EPAULE
M9412 POLYCHONDRITE RECIDIVANTE - BRAS
M9413 POLYCHONDRITE RECIDIVANTE - AVANT-BRAS
M9414 POLYCHONDRITE RECIDIVANTE - MAIN
M9415 POLYCHONDRITE RECIDIVANTE - BASSIN, CUISSE
M9416 POLYCHONDRITE RECIDIVANTE - JAMBE
M9417 POLYCHONDRITE RECIDIVANTE - CHEV., PIED
M9418 POLYCHONDRITE RECIDIVANTE - AUTRES LOC.
M9419 POLYCHONDRITE RECIDIVANTE - LOC. SAI
M942 CHONDROMALACIE
M9420 CHONDROMALACIE - SIEGES MULT.
M9421 CHONDROMALACIE - EPAULE
M9422 CHONDROMALACIE - BRAS
M9423 CHONDROMALACIE - AVANT-BRAS
M9424 CHONDROMALACIE - MAIN
M9425 CHONDROMALACIE - BASSIN, CUISSE
M9426 CHONDROMALACIE - JAMBE
M9427 CHONDROMALACIE - CHEV., PIED
M9428 CHONDROMALACIE - AUTRES LOC.
M9429 CHONDROMALACIE - LOC. SAI
M943 CHONDROLYSE
M9430 CHONDROLYSE - SIEGES MULT.
M9431 CHONDROLYSE - EPAULE
M9432 CHONDROLYSE - BRAS
M9433 CHONDROLYSE - AVANT-BRAS
M9434 CHONDROLYSE - MAIN
M9435 CHONDROLYSE - BASSIN, CUISSE
M9436 CHONDROLYSE - JAMBE
M9437 CHONDROLYSE - CHEV., PIED
M9438 CHONDROLYSE - AUTRES LOC.
M9439 CHONDROLYSE - LOC. SAI

Liste n° 1620 : Autres affections non traumatiques du système ostéoarticulaire, adulte

A180 TUBERC. DES OS ET DES ARTIC.
A544 INFECT. GONO. DU SYST. OSTEO-ARTIC. ET DES MUSCLES
A666 LES. OSTEO-ARTIC. PIANIQUES
B331 MAL. DE LA ROSS RIVER
B453 CRYPTOCOCCOSE OSSEUSE
B672 INFECT. OSSEUSE A ECHINOCOCCUS GRANULOSUS
C400 T.M. DE L'OMOPLATE ET DES OS LONGS DU MB. SUP.
C401 T.M. DES OS COURTS DU MB. SUP.
C402 T.M. DES OS LONGS DU MB. INF.
C403 T.M. DES OS COURTS DU MB. INF.
C408 T.M. A LOC. CONTIGUES DES OS ET DU CARTILAGE ARTIC. DES MB.
C409 T.M. DES OS ET DU CARTILAGE ARTIC. D'UN MB., SAI
C410 T.M. DES OS DU CRANE ET DE LA FACE
C411 T.M. DE LA MANDIBULE
C412 T.M. DU RACHIS
C413 T.M. DES COTES, DU STERNUM ET DE LA CLAVICULE
C414 T.M. DES OS DU PELVIS, DU SACRUM ET DU COCCYX
C418 T.M. A LOC. CONTIGUES DES OS ET DU CARTILAGE ARTIC.
C419 T.M. DES OS ET DU CARTILAGE ARTIC., SAI
C795 T.M. IIRE. DES OS ET DE LA MOELLE OSSEUSE
D160 T.B. DE L'OMOPLATE ET DES OS LONGS DU MB. SUP.
D161 T.B. DES OS COURTS DU MB. SUP.
D162 T.B. DES OS LONGS DU MB. INF.
D163 T.B. DES OS COURTS DU MB. INF.
D164 T.B. DES OS DU CRANE ET DE LA FACE

D165 T.B. DU MAXILLAIRE INF.
D166 T.B. DU RACHIS
D167 T.B. DES COTES, DU STERNUM ET DE LA CLAVICULE
D168 T.B. DES OS DU BASSIN, DU SACRUM ET DU COCCYX
D480 T. EV. IMPR., INC. DES OS ET DU CARTILAGE ARTIC.
100 RHUM. ARTIC. AIG., SANS MENTION D'ATTEINTE CARD.
1898 ATTEINTES NON INFECT. PREC. DES VSSX. ET DES GGL. LYMPH., NCA
M051 MAL. PULM. RHUMATOIDE
M0510 MAL. PULM. RHUMATOIDE - SIEGES MULT.
M0511 MAL. PULM. RHUMATOIDE - ARTIC. EPAULE
M0512 MAL. PULM. RHUMATOIDE - ARTIC. COUDE
M0513 MAL. PULM. RHUMATOIDE - ARTIC. POIGNET
M0514 MAL. PULM. RHUMATOIDE - ARTIC. MAIN
M0515 MAL. PULM. RHUMATOIDE - HANCHE, SACR.IL.
M0516 MAL. PULM. RHUMATOIDE - ARTIC. GENOU
M0517 MAL. PULM. RHUMATOIDE - ARTIC. CHEV., PIED
M0518 MAL. PULM. RHUMATOIDE - ARTIC. AUTRES
M0519 MAL. PULM. RHUMATOIDE - ARTIC. LOC. SAI
M052 VASCULARITE RHUMATOIDE
M0520 VASCULARITE RHUMATOIDE - SIEGES MULT.
M0521 VASCULARITE RHUMATOIDE - ARTIC. EPAULE
M0522 VASCULARITE RHUMATOIDE - ARTIC. COUDE
M0523 VASCULARITE RHUMATOIDE - ARTIC. POIGNET
M0524 VASCULARITE RHUMATOIDE - ARTIC. MAIN
M0525 VASCULARITE RHUMATOIDE - HANCHE, SACR.IL.
M0526 VASCULARITE RHUMATOIDE - ARTIC. GENOU
M0527 VASCULARITE RHUMATOIDE - ARTIC. CHEV., PIED

M0528	VASCULARITE RHUMATOIDE - ARTIC. AUTRES	M4855	TASSEMENT VERTEB., NCA - DORS.-LOMB.
M0529	VASCULARITE RHUMATOIDE - ARTIC. LOC. SAI	M4856	TASSEMENT VERTEB., NCA - LOMBAIRE
M063	NODULE RHUMATOIDE	M4857	TASSEMENT VERTEB., NCA - LOMBO-SACREE
M0630	NODULE RHUMATOIDE - SIEGES MULT.	M4858	TASSEMENT VERTEB., NCA - SACRUM, COCCYX
M0631	NODULE RHUMATOIDE - ARTIC. EPAULE	M4859	TASSEMENT VERTEB., NCA - LOC. VERTEB. SAI
M0632	NODULE RHUMATOIDE - ARTIC. COUDE	M650	ABCES DE LA GAINE DU TENDON
M0633	NODULE RHUMATOIDE - ARTIC. POIGNET	M6500	ABCES DE LA GAINE DU TENDON - SIEGES MULT.
M0634	NODULE RHUMATOIDE - ARTIC. MAIN	M6501	ABCES DE LA GAINE DU TENDON - EPAULE
M0635	NODULE RHUMATOIDE - HANCHE, SACR.II.	M6502	ABCES DE LA GAINE DU TENDON - BRAS
M0636	NODULE RHUMATOIDE - ARTIC. GENOU	M6503	ABCES DE LA GAINE DU TENDON - AVANT-BRAS
M0637	NODULE RHUMATOIDE - ARTIC. CHEV., PIED	M6504	ABCES DE LA GAINE DU TENDON - MAIN
M0638	NODULE RHUMATOIDE - ARTIC. AUTRES	M6505	ABCES DE LA GAINE DU TENDON - BASSIN, CUISSE
M0639	NODULE RHUMATOIDE - ARTIC. LOC. SAI	M6506	ABCES DE LA GAINE DU TENDON - JAMBE
M2116	DEFORM. EN VARUS, NCA - GENOU	M6507	ABCES DE LA GAINE DU TENDON - CHEV., PIED
M300	PERIARTERITE NOUEUSE	M6508	ABCES DE LA GAINE DU TENDON - AUTRES LOC.
M301	PERIARTERITE AVEC ATTEINTE PULM.	M6509	ABCES DE LA GAINE DU TENDON - LOC. SAI
M302	PERIARTERITE JUV.	M651	SYNOVITES INFECT., NCA
M303	SYND. ADENO-CUTANEO-MUQ.	M6510	SYNOVITES INFECT., NCA - SIEGES MULT.
M308	AFF. APPARENTEES A LA PERIARTERITE NOUEUSE, NCA	M6511	SYNOVITES INFECT., NCA - EPAULE
M310	ANGEITE D'HYPERSENSIBILITE	M6512	SYNOVITES INFECT., NCA - BRAS
M311	MICROANGIOPATHIE THROMBOTIQUE	M6513	SYNOVITES INFECT., NCA - AVANT-BRAS
M312	GRANULOME MALIN DE LA LIGNE MEDIANE	M6514	SYNOVITES INFECT., NCA - MAIN
M313	GRANULOMATOSE DE WEGENER	M6515	SYNOVITES INFECT., NCA - BASSIN, CUISSE
M314	SYND. DE LA CROSSE AORT.	M6516	SYNOVITES INFECT., NCA - JAMBE
M315	ARTERITE A CELL. GEANTES AVEC POLYMYALGIE RHUM.	M6517	SYNOVITES INFECT., NCA - CHEV., PIED
M316	ARTERITES A CELL. GEANTES, NCA	M6518	SYNOVITES INFECT., NCA - AUTRES LOC.
M317	MICROPOLYANGEITE MICRO.	M6519	SYNOVITES INFECT., NCA - LOC. SAI
M318	VASCULOPATHIES NECROSANTES PREC., NCA	M652	TENDINITE CALCIFIANTE
M319	VASCULOPATHIE NECROSANTE, SAI	M6520	TENDINITE CALCIFIANTE - SIEGES MULT.
M320	LUPUS ERYTHEMATEUX DISSEMINE MEDICAM.	M6522	TENDINITE CALCIFIANTE - BRAS
M321	LUPUS ERYTHEMATEUX DISSEMINE AVEC ATTEINTE D'ORG. ET D'APP.	M6523	TENDINITE CALCIFIANTE - AVANT-BRAS
M328	LUPUS ERYTHEMATEUX DISSEMINE, NCA	M6524	TENDINITE CALCIFIANTE - MAIN
M329	LUPUS ERYTHEMATEUX DISSEMINE, SAI	M6525	TENDINITE CALCIFIANTE - BASSIN, CUISSE
M340	SCLEROSE SYSTEMIQUE PROGRESSIVE	M6526	TENDINITE CALCIFIANTE - JAMBE
M341	SYND. C.R.E.S.T.	M6527	TENDINITE CALCIFIANTE - CHEV., PIED
M342	SCLEROSE SYSTEMIQUE DUE A DES MEDICAM. ET DES PROD. CHIM.	M6528	TENDINITE CALCIFIANTE - AUTRES LOC.
M348	SCLEROSE SYSTEMIQUE, NCA	M6529	TENDINITE CALCIFIANTE - LOC. SAI
M349	SCLEROSE SYSTEMIQUE, SAI	M653	DOIGT 'A RESSORT'
M45+0	SPONDYLARTHRITE ANKYLOSANTE - LOC. VERTEB. MULT.	M6534	DOIGT 'A RESSORT' - MAIN
M45+1	SPONDYLARTHRITE ANKYLOSANTE - OCC., ATLAS, AXIS	M654	TENOSYNOVITE CHRON. STENOSANTE DU POUCE
M45+2	SPONDYLARTHRITE ANKYLOSANTE - CERVICALE	M6544	TENOSYNOVITE CHRON. STENOSANTE DU POUCE - MAIN
M45+3	SPONDYLARTHRITE ANKYLOSANTE - CERV.-DORS.	M658	SYNOVITES ET TENOSYNOVITES, NCA
M45+4	SPONDYLARTHRITE ANKYLOSANTE - DORSALE	M6580	SYNOVITES ET TENOSYNOVITES, NCA - SIEGES MULT.
M45+5	SPONDYLARTHRITE ANKYLOSANTE - DORS.-LOMB.	M6581	SYNOVITES ET TENOSYNOVITES, NCA - EPAULE
M45+6	SPONDYLARTHRITE ANKYLOSANTE - LOMBAIRE	M6582	SYNOVITES ET TENOSYNOVITES, NCA - BRAS
M45+7	SPONDYLARTHRITE ANKYLOSANTE - LOMBO-SACREE	M6583	SYNOVITES ET TENOSYNOVITES, NCA - AVANT-BRAS
M45+8	SPONDYLARTHRITE ANKYLOSANTE - SACRUM, COCCYX	M6584	SYNOVITES ET TENOSYNOVITES, NCA - MAIN
M45+9	SPONDYLARTHRITE ANKYLOSANTE - LOC. VERTEB. SAI	M6585	SYNOVITES ET TENOSYNOVITES, NCA - BASSIN, CUISSE
M484	FRAC. VERTEB. DE FATIGUE	M6586	SYNOVITES ET TENOSYNOVITES, NCA - JAMBE
M4840	FRAC. VERTEB. DE FATIGUE - LOC. VERTEB. MULT.	M6587	SYNOVITES ET TENOSYNOVITES, NCA - CHEV., PIED
M4841	FRAC. VERTEB. DE FATIGUE - OCC., ATLAS, AXIS	M6588	SYNOVITES ET TENOSYNOVITES, NCA - AUTRES LOC.
M4842	FRAC. VERTEB. DE FATIGUE - CERVICALE	M6589	SYNOVITES ET TENOSYNOVITES, NCA - LOC. SAI
M4843	FRAC. VERTEB. DE FATIGUE - CERV.-DORS.	M659	SYNOVITE ET TENOSYNOVITE, SAI
M4844	FRAC. VERTEB. DE FATIGUE - DORSALE	M6590	SYNOVITE ET TENOSYNOVITE, SAI - SIEGES MULT.
M4845	FRAC. VERTEB. DE FATIGUE - DORS.-LOMB.	M6591	SYNOVITE ET TENOSYNOVITE, SAI - EPAULE
M4846	FRAC. VERTEB. DE FATIGUE - LOMBAIRE	M6592	SYNOVITE ET TENOSYNOVITE, SAI - BRAS
M4847	FRAC. VERTEB. DE FATIGUE - LOMBO-SACREE	M6593	SYNOVITE ET TENOSYNOVITE, SAI - AVANT-BRAS
M4848	FRAC. VERTEB. DE FATIGUE - SACRUM, COCCYX	M6594	SYNOVITE ET TENOSYNOVITE, SAI - MAIN
M4849	FRAC. VERTEB. DE FATIGUE - LOC. VERTEB. SAI	M6595	SYNOVITE ET TENOSYNOVITE, SAI - BASSIN, CUISSE
M485	TASSEMENT VERTEB., NCA	M6596	SYNOVITE ET TENOSYNOVITE, SAI - JAMBE
M4850	TASSEMENT VERTEB., NCA - LOC. VERTEB. MULT.	M6597	SYNOVITE ET TENOSYNOVITE, SAI - CHEV., PIED
M4851	TASSEMENT VERTEB., NCA - OCC., ATLAS, AXIS	M6598	SYNOVITE ET TENOSYNOVITE, SAI - AUTRES LOC.
M4852	TASSEMENT VERTEB., NCA - CERVICALE	M6599	SYNOVITE ET TENOSYNOVITE, SAI - LOC. SAI
M4853	TASSEMENT VERTEB., NCA - CERV.-DORS.	M670	BRIEVETE DU TENDON D'ACHILLE
M4854	TASSEMENT VERTEB., NCA - DORSALE	M671	RETRACTIONS TENDINEUSES, NCA
		M672	HYPERTROPHIE SYNOVIALE, NCA
		M673	SYNOVITE TRANSIT.

M674	KYSTE ARTIC. OU SAI	M7115	BURSITES INFECT., NCA - BASSIN, CUISSE
M678	ATTEINTES PREC. DE LA SYNOVIALE ET DU TENDON, NCA	M7116	BURSITES INFECT., NCA - JAMBE
M679	ATTEINTE DE LA SYNOVIALE ET DU TENDON, SAI	M7117	BURSITES INFECT., NCA - CHEV., PIED
M700	SYNOVITE SECHE DE LA MAIN ET DU POIGNET	M7118	BURSITES INFECT., NCA - AUTRES LOC.
M7000	SYNOVITE SECHE DE LA MAIN ET DU POIGNET - SIEGES MULT.	M7119	BURSITES INFECT., NCA - LOC. SAI
M7003	SYNOVITE SECHE DE LA MAIN ET DU POIGNET - ARTIC. POIGNET	M712	KYSTE SYNOVIAL POPLITE
M7004	SYNOVITE SECHE DE LA MAIN ET DU POIGNET - MAIN	M7126	KYSTE SYNOVIAL POPLITE - JAMBE
M7009	SYNOVITE SECHE DE LA MAIN ET DU POIGNET - LOC. SAI	M713	KYSTES DES BOURSES SEREUSES, NCA
M701	BURSITE DE LA MAIN	M7130	KYSTES DES BOURSES SEREUSES, NCA - SIEGES MULT.
M7014	BURSITE DE LA MAIN - MAIN	M7131	KYSTES DES BOURSES SEREUSES, NCA - EPAULE
M702	BURSITE OLECRANIENNE	M7132	KYSTES DES BOURSES SEREUSES, NCA - BRAS
M7022	BURSITE OLECRANIENNE - ARTIC. COUDE	M7133	KYSTES DES BOURSES SEREUSES, NCA - AVANT-BRAS
M703	BURSITES DU COUDE, NCA	M7134	KYSTES DES BOURSES SEREUSES, NCA - MAIN
M7032	BURSITES DU COUDE, NCA - ARTIC. COUDE	M7135	KYSTES DES BOURSES SEREUSES, NCA - BASSIN, CUISSE
M704	BURSITE PREPATELLAIRE	M7137	KYSTES DES BOURSES SEREUSES, NCA - CHEV. PIED
M7046	BURSITE PREPATELLAIRE - ARTIC. GENOU	M7138	KYSTES DES BOURSES SEREUSES, NCA - AUTRES LOC.
M705	BURSITES DU GENOU, NCA	M7139	KYSTES DES BOURSES SEREUSES, NCA - LOC. SAI
M7056	BURSITES DU GENOU, NCA - ARTIC. GENOU	M714	DEPOTS CALCIQUES DANS UNE BOURSE SEREUSE
M706	BURSITE TROCHANTERIENNE	M7140	DEPOTS CALCIQUES DANS UNE BOURSE SEREUSE - SIEGES MULT.
M7065	BURSITE TROCHANTERIENNE - ARTIC. HANCHE	M7142	DEPOTS CALCIQUES DANS UNE BOURSE SEREUSE - BRAS
M707	BURSITES DE LA HANCHE, NCA	M7143	DEPOTS CALCIQUES DANS UNE BOURSE SEREUSE - AVANT-BRAS
M7075	BURSITES DE LA HANCHE, NCA - ARTIC. HANCHE	M7144	DEPOTS CALCIQUES DANS UNE BOURSE SEREUSE - MAIN
M708	AFF. DES TISSUS MOUS PAR SOLLICIT. EXCES., NCA	M7145	DEPOTS CALCIQUES DANS UNE BOURSE SEREUSE - BASSIN, CUISSE
M7080	AFF. DES TISSUS MOUS PAR SOLLICIT. EXCES., NCA - SIEGES MULT.	M7146	DEPOTS CALCIQUES DANS UNE BOURSE SEREUSE - JAMBE
M7083	AFF. DES TISSUS MOUS PAR SOLLICIT. EXCES., NCA - AVANT-BRAS	M7147	DEPOTS CALCIQUES DANS UNE BOURSE SEREUSE - CHEV., PIED
M7087	AFF. DES TISSUS MOUS PAR SOLLICIT. EXCES., NCA - CHEV., PIED	M7148	DEPOTS CALCIQUES DANS UNE BOURSE SEREUSE - AUTRES LOC.
M7088	AFF. DES TISSUS MOUS PAR SOLLICIT. EXCES., NCA - AUTRES LOC.	M7149	DEPOTS CALCIQUES DANS UNE BOURSE SEREUSE - LOC. SAI
M7089	AFF. DES TISSUS MOUS PAR SOLLICIT. EXCES., NCA - LOC. SAI	M715	BURSITES, NCA
M709	AFF. DES TISSUS MOUS PAR SOLLICIT. EXCES., SAI	M7150	BURSITES, NCA - SIEGES MULT.
M7090	AFF. DES TISSUS MOUS PAR SOLLICIT. EXCES., SAI - SIEGES MULT.	M7152	BURSITES, NCA - BRAS
M7092	AFF. DES TISSUS MOUS PAR SOLLICIT. EXCES., SAI - BRAS	M7153	BURSITES, NCA - AVANT-BRAS
M7093	AFF. DES TISSUS MOUS PAR SOLLICIT. EXCES., SAI - AVANT-BRAS	M7154	BURSITES, NCA - MAIN
M7094	AFF. DES TISSUS MOUS PAR SOLLICIT. EXCES., SAI - MAIN	M7155	BURSITES, NCA - BASSIN, CUISSE
M7095	AFF. DES TISSUS MOUS PAR SOLLICIT. EXCES., SAI - BASSIN, CUISSE	M7156	BURSITES, NCA - JAMBE
M7096	AFF. DES TISSUS MOUS PAR SOLLICIT. EXCES., SAI - JAMBE	M7157	BURSITES, NCA - CHEV., PIED
M7097	AFF. DES TISSUS MOUS PAR SOLLICIT. EXCES., SAI - CHEV., PIED	M7158	BURSITES, NCA - AUTRES LOC.
M7098	AFF. DES TISSUS MOUS PAR SOLLICIT. EXCES., SAI - AUTRES LOC.	M7159	BURSITES, NCA - LOC. SAI
M7099	AFF. DES TISSUS MOUS PAR SOLLICIT. EXCES., SAI - LOC. SAI	M718	AFF. DES BOURSES SEREUSES PREC., NCA
M710	ABCES DES BOURSES SEREUSES	M7180	AFF. DES BOURSES SEREUSES PREC., NCA - SIEGES MULT.
M7100	ABCES DES BOURSES SEREUSES - SIEGES MULT.	M7182	AFF. DES BOURSES SEREUSES PREC., NCA - BRAS
M7101	ABCES DES BOURSES SEREUSES - EPAULE	M7183	AFF. DES BOURSES SEREUSES PREC., NCA - AVANT-BRAS
M7102	ABCES DES BOURSES SEREUSES - BRAS	M7184	AFF. DES BOURSES SEREUSES PREC., NCA - MAIN
M7103	ABCES DES BOURSES SEREUSES - AVANT-BRAS	M7185	AFF. DES BOURSES SEREUSES PREC., NCA - BASSIN, CUISSE
M7104	ABCES DES BOURSES SEREUSES - MAIN	M7186	AFF. DES BOURSES SEREUSES PREC., NCA - JAMBE
M7105	ABCES DES BOURSES SEREUSES - BASSIN, CUISSE	M7187	AFF. DES BOURSES SEREUSES PREC., NCA - CHEV., PIED
M7106	ABCES DES BOURSES SEREUSES - JAMBE	M7188	AFF. DES BOURSES SEREUSES PREC., NCA - AUTRES LOC.
M7107	ABCES DES BOURSES SEREUSES - CHEV., PIED	M7189	AFF. DES BOURSES SEREUSES PREC., NCA - LOC. SAI
M7108	ABCES DES BOURSES SEREUSES - AUTRES LOC.	M719	BURSITE, SAI
M7109	ABCES DES BOURSES SEREUSES - LOC. SAI	M7190	BURSITE, SAI - SIEGES MULT.
M711	BURSITES INFECT., NCA	M7192	BURSITE, SAI - BRAS
M7110	BURSITES INFECT., NCA - SIEGES MULT.	M7193	BURSITE, SAI - AVANT-BRAS
M7111	BURSITES INFECT., NCA - EPAULE	M7194	BURSITE, SAI - MAIN
M7112	BURSITES INFECT., NCA - BRAS	M7195	BURSITE, SAI - BASSIN, CUISSE
M7113	BURSITES INFECT., NCA - AVANT-BRAS	M7196	BURSITE, SAI - JAMBE
M7114	BURSITES INFECT., NCA - MAIN	M7197	BURSITE, SAI - CHEV., PIED
		M7198	BURSITE, SAI - AUTRES LOC.
		M7199	BURSITE, SAI - LOC. SAI

M720	FIBROMATOSE DE L'APONEVROSE PALMAIRE	M7319	BURSITE SYPHILITIQUE - LOC. SAI
M7204	FIBROMATOSE DE L'APONEVROSE PALMAIRE - MAIN	M738	AFF. DES TISSUS MOUS NCA, AVEC AUT. MAL. CL. AILL.
M722	FIBROMATOSE DE L'APONEVROSE PLANTAIRE	M7380	AFF. DES TISSUS MOUS NCA, AVEC AUT. MAL. CL. AILL. - SIEGES MULT.
M7227	FIBROMATOSE DE L'APONEVROSE PLANTAIRE - CHEV., PIED	M7381	AFF. DES TISSUS MOUS NCA, AVEC AUT. MAL. CL. AILL. - EPAULE
M724	FIBROMATOSE PSEUDO-SARCOMATEUSE	M7382	AFF. DES TISSUS MOUS NCA, AVEC AUT. MAL. CL. AILL. - BRAS
M7240	FIBROMATOSE PSEUDO-SARCOMATEUSE - SIEGES MULT.	M7383	AFF. DES TISSUS MOUS NCA, AVEC AUT. MAL. CL. AILL. - AVANT-BRAS
M7241	FIBROMATOSE PSEUDO-SARCOMATEUSE - EPAULE	M7384	AFF. DES TISSUS MOUS NCA, AVEC AUT. MAL. CL. AILL. - MAIN
M7242	FIBROMATOSE PSEUDO-SARCOMATEUSE - BRAS	M7385	AFF. DES TISSUS MOUS NCA, AVEC AUT. MAL. CL. AILL. - BASSIN, CUISSE
M7243	FIBROMATOSE PSEUDO-SARCOMATEUSE - AVANT-BRAS	M7386	AFF. DES TISSUS MOUS NCA, AVEC AUT. MAL. CL. AILL. - JAMBE
M7244	FIBROMATOSE PSEUDO-SARCOMATEUSE - MAIN	M7387	AFF. DES TISSUS MOUS NCA, AVEC AUT. MAL. CL. AILL. - CHEV., PIED
M7245	FIBROMATOSE PSEUDO-SARCOMATEUSE - BASSIN, CUISSE	M7388	AFF. DES TISSUS MOUS NCA, AVEC AUT. MAL. CL. AILL. - AUTRES LOC.
M7246	FIBROMATOSE PSEUDO-SARCOMATEUSE - JAMBE	M7389	AFF. DES TISSUS MOUS NCA, AVEC AUT. MAL. CL. AILL. - LOC. SAI
M7247	FIBROMATOSE PSEUDO-SARCOMATEUSE - CHEV., PIED	M759	LES. DE L'EPAULE, SAI
M7248	FIBROMATOSE PSEUDO-SARCOMATEUSE - AUTRES LOC.	M790	RHUMATISME, SAI
M7249	FIBROMATOSE PSEUDO-SARCOMATEUSE - LOC. SAI	M7900	RHUMATISME, SAI - SIEGES MULT.
M726	FASCIITE NECROSANTE	M7901	RHUMATISME, SAI - EPAULE
M7260	FASCIITE NECROSANTE - SIEGES MULT.	M7902	RHUMATISME, SAI - BRAS
M7261	FASCIITE NECROSANTE - EPAULE	M7903	RHUMATISME, SAI - AVANT-BRAS
M7262	FASCIITE NECROSANTE - BRAS	M7904	RHUMATISME, SAI - MAIN
M7263	FASCIITE NECROSANTE - AVANT-BRAS	M7905	RHUMATISME, SAI - BASSIN, CUISSE
M7264	FASCIITE NECROSANTE - MAIN	M7906	RHUMATISME, SAI - JAMBE
M7265	FASCIITE NECROSANTE - BASSIN, CUISSE	M7907	RHUMATISME, SAI - CHEV., PIED
M7266	FASCIITE NECROSANTE - JAMBE	M7908	RHUMATISME, SAI - AUTRES LOC.
M7267	FASCIITE NECROSANTE - CHEV., PIED	M7909	RHUMATISME, SAI - LOC. SAI
M7268	FASCIITE NECROSANTE - AUTRES LOC.	M830	OSTEOMALACIE PUERP.
M7269	FASCIITE NECROSANTE - LOC. SAI	M8300	OSTEOMALACIE PUERP. - SIEGES MULT.
M728	AFF. FIBROBLASTIQUES, NCA	M8301	OSTEOMALACIE PUERP. - EPAULE
M7280	AFF. FIBROBLASTIQUES, NCA - SIEGES MULT.	M8302	OSTEOMALACIE PUERP. - BRAS
M7281	AFF. FIBROBLASTIQUES, NCA - EPAULE	M8303	OSTEOMALACIE PUERP. - AVANT-BRAS
M7282	AFF. FIBROBLASTIQUES, NCA - BRAS	M8304	OSTEOMALACIE PUERP. - MAIN
M7283	AFF. FIBROBLASTIQUES, NCA - AVANT-BRAS	M8305	OSTEOMALACIE PUERP. - BASSIN, CUISSE
M7284	AFF. FIBROBLASTIQUES, NCA - MAIN	M8306	OSTEOMALACIE PUERP. - JAMBE
M7285	AFF. FIBROBLASTIQUES, NCA - BASSIN, CUISSE	M8307	OSTEOMALACIE PUERP. - CHEV., PIED
M7286	AFF. FIBROBLASTIQUES, NCA - JAMBE	M8308	OSTEOMALACIE PUERP. - AUTRES LOC.
M7287	AFF. FIBROBLASTIQUES, NCA - CHEV., PIED	M8309	OSTEOMALACIE PUERP. - LOC. SAI
M7288	AFF. FIBROBLASTIQUES, NCA - AUTRES LOC.	M831	OSTEOMALACIE SENILE
M7289	AFF. FIBROBLASTIQUES, NCA - LOC. SAI	M8310	OSTEOMALACIE SENILE - SIEGES MULT.
M729	AFF. FIBROBLASTIQUE, SAI	M8311	OSTEOMALACIE SENILE - EPAULE
M7290	AFF. FIBROBLASTIQUE, SAI - SIEGES MULT.	M8312	OSTEOMALACIE SENILE - BRAS
M7291	AFF. FIBROBLASTIQUE, SAI - EPAULE	M8313	OSTEOMALACIE SENILE - AVANT-BRAS
M7292	AFF. FIBROBLASTIQUE, SAI - BRAS	M8314	OSTEOMALACIE SENILE - MAIN
M7293	AFF. FIBROBLASTIQUE, SAI - AVANT-BRAS	M8315	OSTEOMALACIE SENILE - BASSIN, CUISSE
M7294	AFF. FIBROBLASTIQUE, SAI - MAIN	M8316	OSTEOMALACIE SENILE - JAMBE
M7295	AFF. FIBROBLASTIQUE, SAI - BASSIN, CUISSE	M8317	OSTEOMALACIE SENILE - CHEV., PIED
M7296	AFF. FIBROBLASTIQUE, SAI - JAMBE	M8318	OSTEOMALACIE SENILE - AUTRES LOC.
M7297	AFF. FIBROBLASTIQUE, SAI - CHEV., PIED	M8319	OSTEOMALACIE SENILE - LOC. SAI
M7298	AFF. FIBROBLASTIQUE, SAI - AUTRES LOC.	M832	OSTEOMALACIE DE L'ADULTE PAR MALABS.
M7299	AFF. FIBROBLASTIQUE, SAI - LOC. SAI	M8320	OSTEOMALACIE DE L'ADULTE PAR MALABS. - SIEGES MULT.
M730	BURSITE GONO.	M8321	OSTEOMALACIE DE L'ADULTE PAR MALABS. - EPAULE
M7300	BURSITE GONO. - SIEGES MULT.	M8322	OSTEOMALACIE DE L'ADULTE PAR MALABS. - BRAS
M7301	BURSITE GONO. - EPAULE	M8323	OSTEOMALACIE DE L'ADULTE PAR MALABS. - AVANT-BRAS
M7302	BURSITE GONO. - BRAS	M8324	OSTEOMALACIE DE L'ADULTE PAR MALABS. - MAIN
M7303	BURSITE GONO. - AVANT-BRAS	M8325	OSTEOMALACIE DE L'ADULTE PAR MALABS. - BASSIN, CUISSE
M7304	BURSITE GONO. - MAIN	M8326	OSTEOMALACIE DE L'ADULTE PAR MALABS. - JAMBE
M7305	BURSITE GONO. - BASSIN, CUISSE	M8327	OSTEOMALACIE DE L'ADULTE PAR MALABS. - CHEV., PIED
M7306	BURSITE GONO. - JAMBE	M8328	OSTEOMALACIE DE L'ADULTE PAR MALABS. - AUTRES LOC.
M7307	BURSITE GONO. - CHEV., PIED	M8329	OSTEOMALACIE DE L'ADULTE PAR MALABS. - LOC. SAI
M7308	BURSITE GONO. - AUTRES LOC.		
M7309	BURSITE GONO. - LOC. SAI		
M731	BURSITE SYPHILITIQUE		
M7310	BURSITE SYPHILITIQUE - SIEGES MULT.		
M7311	BURSITE SYPHILITIQUE - EPAULE		
M7312	BURSITE SYPHILITIQUE - BRAS		
M7313	BURSITE SYPHILITIQUE - AVANT-BRAS		
M7314	BURSITE SYPHILITIQUE - MAIN		
M7315	BURSITE SYPHILITIQUE - BASSIN, CUISSE		
M7316	BURSITE SYPHILITIQUE - JAMBE		
M7317	BURSITE SYPHILITIQUE - CHEV., PIED		
M7318	BURSITE SYPHILITIQUE - AUTRES LOC.		

M833	OSTEOMALACIE DE L'ADULTE DUE A LA MALNUTRITION	M8392	OSTEOMALACIE DE L'ADULTE, SAI - BRAS
M8330	OSTEOMALACIE DE L'ADULTE DUE A LA MALNUTRITION - SIEGES MULT.	M8393	OSTEOMALACIE DE L'ADULTE, SAI - AVANT-BRAS
M8331	OSTEOMALACIE DE L'ADULTE DUE A LA MALNUTRITION - EPAULE	M8394	OSTEOMALACIE DE L'ADULTE, SAI - MAIN
M8332	OSTEOMALACIE DE L'ADULTE DUE A LA MALNUTRITION - BRAS	M8395	OSTEOMALACIE DE L'ADULTE, SAI - BASSIN, CUISSE
M8333	OSTEOMALACIE DE L'ADULTE DUE A LA MALNUTRITION - AVANT-BRAS	M8396	OSTEOMALACIE DE L'ADULTE, SAI - JAMBE
M8334	OSTEOMALACIE DE L'ADULTE DUE A LA MALNUTRITION - MAIN	M8397	OSTEOMALACIE DE L'ADULTE, SAI - CHEV., PIED
M8335	OSTEOMALACIE DE L'ADULTE DUE A LA MALNUTRITION - BASSIN, CUISSE	M8398	OSTEOMALACIE DE L'ADULTE, SAI - AUTRES LOC.
M8336	OSTEOMALACIE DE L'ADULTE DUE A LA MALNUTRITION - JAMBE	M8399	OSTEOMALACIE DE L'ADULTE, SAI - LOC. SAI
M8337	OSTEOMALACIE DE L'ADULTE DUE A LA MALNUTRITION - CHEV., PIED	M891	ARRET EPIPHYSIAIRE
M8338	OSTEOMALACIE DE L'ADULTE DUE A LA MALNUTRITION - AUTRES LOC.	M8910	ARRET EPIPHYSIAIRE - SIEGES MULT.
M8339	OSTEOMALACIE DE L'ADULTE DUE A LA MALNUTRITION - LOC. SAI	M8911	ARRET EPIPHYSIAIRE - EPAULE
M834	MAL. OSSEUSE DUE A L'ALUMINIUM	M8912	ARRET EPIPHYSIAIRE - BRAS
M8340	MAL. OSSEUSE DUE A L'ALUMINIUM - SIEGES MULT.	M8913	ARRET EPIPHYSIAIRE - AVANT-BRAS
M8341	MAL. OSSEUSE DUE A L'ALUMINIUM - EPAULE	M8914	ARRET EPIPHYSIAIRE - MAIN
M8342	MAL. OSSEUSE DUE A L'ALUMINIUM - BRAS	M8915	ARRET EPIPHYSIAIRE - BASSIN, CUISSE
M8343	MAL. OSSEUSE DUE A L'ALUMINIUM - AVANT-BRAS	M8916	ARRET EPIPHYSIAIRE - JAMBE
M8344	MAL. OSSEUSE DUE A L'ALUMINIUM - MAIN	M8917	ARRET EPIPHYSIAIRE - CHEV., PIED
M8345	MAL. OSSEUSE DUE A L'ALUMINIUM - BASSIN, CUISSE	M8919	ARRET EPIPHYSIAIRE - LOC. SAI
M8346	MAL. OSSEUSE DUE A L'ALUMINIUM - JAMBE	M892	TBL. DE LA CROISSANCE ET DU DEVELOP. OSSEUX, NCA
M8347	MAL. OSSEUSE DUE A L'ALUMINIUM - CHEV., PIED	M8920	TBL. DE LA CROISSANCE ET DU DEVELOP. OSSEUX, NCA - SIEGES MULT.
M8348	MAL. OSSEUSE DUE A L'ALUMINIUM - AUTRES LOC.	M8921	TBL. DE LA CROISSANCE ET DU DEVELOP. OSSEUX, NCA - EPAULE
M8349	MAL. OSSEUSE DUE A L'ALUMINIUM - LOC. SAI	M8922	TBL. DE LA CROISSANCE ET DU DEVELOP. OSSEUX, NCA - BRAS
M835	OSTEOMALACIES MEDICAM. DE L'ADULTE, NCA	M8923	TBL. DE LA CROISSANCE ET DU DEVELOP. OSSEUX, NCA - AVANT-BRAS
M8350	OSTEOMALACIES MEDICAM. DE L'ADULTE, NCA - SIEGES MULT.	M8924	TBL. DE LA CROISSANCE ET DU DEVELOP. OSSEUX, NCA - MAIN
M8351	OSTEOMALACIES MEDICAM. DE L'ADULTE, NCA - EPAULE	M8925	TBL. DE LA CROISSANCE ET DU DEVELOP. OSSEUX, NCA - BASSIN, CUISSE
M8352	OSTEOMALACIES MEDICAM. DE L'ADULTE, NCA - BRAS	M8926	TBL. DE LA CROISSANCE ET DU DEVELOP. OSSEUX, NCA - JAMBE
M8353	OSTEOMALACIES MEDICAM. DE L'ADULTE, NCA - AVANT-BRAS	M8927	TBL. DE LA CROISSANCE ET DU DEVELOP. OSSEUX, NCA - CHEV., PIED
M8354	OSTEOMALACIES MEDICAM. DE L'ADULTE, NCA - MAIN	M8928	TBL. DE LA CROISSANCE ET DU DEVELOP. OSSEUX, NCA - AUTRES LOC.
M8355	OSTEOMALACIES MEDICAM. DE L'ADULTE, NCA - BASSIN, CUISSE	M8929	TBL. DE LA CROISSANCE ET DU DEVELOP. OSSEUX, NCA - LOC. SAI
M8356	OSTEOMALACIES MEDICAM. DE L'ADULTE, NCA - JAMBE	M893	HYPERTROPHIE OSSEUSE
M8357	OSTEOMALACIES MEDICAM. DE L'ADULTE, NCA - CHEV., PIED	M8930	HYPERTROPHIE OSSEUSE - SIEGES MULT.
M8358	OSTEOMALACIES MEDICAM. DE L'ADULTE, NCA - AUTRES LOC.	M8931	HYPERTROPHIE OSSEUSE - EPAULE
M8359	OSTEOMALACIES MEDICAM. DE L'ADULTE, NCA - LOC. SAI	M8932	HYPERTROPHIE OSSEUSE - BRAS
M838	OSTEOMALACIES DE L'ADULTE, NCA	M8933	HYPERTROPHIE OSSEUSE - AVANT-BRAS
M8380	OSTEOMALACIES DE L'ADULTE, NCA - SIEGES MULT.	M8934	HYPERTROPHIE OSSEUSE - MAIN
M8381	OSTEOMALACIES DE L'ADULTE, NCA - EPAULE	M8935	HYPERTROPHIE OSSEUSE - BASSIN, CUISSE
M8382	OSTEOMALACIES DE L'ADULTE, NCA - BRAS	M8936	HYPERTROPHIE OSSEUSE - JAMBE
M8383	OSTEOMALACIES DE L'ADULTE, NCA - AVANT-BRAS	M8937	HYPERTROPHIE OSSEUSE - CHEV., PIED
M8384	OSTEOMALACIES DE L'ADULTE, NCA - MAIN	M8938	HYPERTROPHIE OSSEUSE - AUTRES LOC.
M8385	OSTEOMALACIES DE L'ADULTE, NCA - BASSIN, CUISSE	M8939	HYPERTROPHIE OSSEUSE - LOC. SAI
M8386	OSTEOMALACIES DE L'ADULTE, NCA - JAMBE	M894	OSTEOARTHROPATHIES HYPERTROPHIANTES, NCA
M8387	OSTEOMALACIES DE L'ADULTE, NCA - CHEV., PIED	M8940	OSTEOARTHROPATHIES HYPERTROPHIANTES, NCA - SIEGES MULT.
M8388	OSTEOMALACIES DE L'ADULTE, NCA - AUTRES LOC.	M8941	OSTEOARTHROPATHIES HYPERTROPHIANTES, NCA - EPAULE
M8389	OSTEOMALACIES DE L'ADULTE, NCA - LOC. SAI	M8942	OSTEOARTHROPATHIES HYPERTROPHIANTES, NCA - BRAS
M839	OSTEOMALACIE DE L'ADULTE, SAI	M8943	OSTEOARTHROPATHIES HYPERTROPHIANTES, NCA - AVANT-BRAS
M8390	OSTEOMALACIE DE L'ADULTE, SAI - SIEGES MULT.	M8944	OSTEOARTHROPATHIES HYPERTROPHIANTES, NCA - MAIN
M8391	OSTEOMALACIE DE L'ADULTE, SAI - EPAULE	M8945	OSTEOARTHROPATHIES HYPERTROPHIANTES, NCA - BASSIN, CUISSE
		M8946	OSTEOARTHROPATHIES HYPERTROPHIANTES, NCA - JAMBE
		M8947	OSTEOARTHROPATHIES HYPERTROPHIANTES, NCA - CHEV., PIED
		M8948	OSTEOARTHROPATHIES HYPERTROPHIANTES, NCA - AUTRES LOC.
		M8949	OSTEOARTHROPATHIES HYPERTROPHIANTES, NCA - LOC. SAI
		M895	OSTEOLYSE
		M8950	OSTEOLYSE - SIEGES MULT.
		M8951	OSTEOLYSE - EPAULE

M8952	OSTEOLYSE - BRAS	M903	OSTEONECROSE DE LA MAL. DES CAISSONS
M8953	OSTEOLYSE - AVANT-BRAS	M9030	OSTEONECROSE DE LA MAL. DES CAISSONS - SIEGES MULT.
M8954	OSTEOLYSE - MAIN	M9031	OSTEONECROSE DE LA MAL. DES CAISSONS - EPAULE
M8955	OSTEOLYSE - BASSIN, CUISSE	M9032	OSTEONECROSE DE LA MAL. DES CAISSONS - BRAS
M8956	OSTEOLYSE - JAMBE	M9033	OSTEONECROSE DE LA MAL. DES CAISSONS - AVANT-BRAS
M8957	OSTEOLYSE - CHEV., PIED	M9034	OSTEONECROSE DE LA MAL. DES CAISSONS - MAIN
M8958	OSTEOLYSE - AUTRES LOC.	M9035	OSTEONECROSE DE LA MAL. DES CAISSONS - BASSIN, CUISSE
M8959	OSTEOLYSE - LOC. SAI	M9036	OSTEONECROSE DE LA MAL. DES CAISSONS - JAMBE
M896	OSTEOPATHIE CONSEC. A UNE POLIO.	M9037	OSTEONECROSE DE LA MAL. DES CAISSONS - CHEV., PIED
M8960	OSTEOPATHIE CONSEC. A UNE POLIO. - SIEGES MULT.	M9038	OSTEONECROSE DE LA MAL. DES CAISSONS - AUTRES LOC.
M8961	OSTEOPATHIE CONSEC. A UNE POLIO. - EPAULE	M9039	OSTEONECROSE DE LA MAL. DES CAISSONS - LOC. SAI
M8962	OSTEOPATHIE CONSEC. A UNE POLIO. - BRAS	M904	OSTEONECROSE DUE A UNE HEMOGLOBINOPATHIE
M8963	OSTEOPATHIE CONSEC. A UNE POLIO. - AVANT-BRAS	M9040	OSTEONECROSE DUE A UNE HEMOGLOBINOPATHIE - SIEGES MULT.
M8964	OSTEOPATHIE CONSEC. A UNE POLIO. - MAIN	M9041	OSTEONECROSE DUE A UNE HEMOGLOBINOPATHIE - EPAULE
M8965	OSTEOPATHIE CONSEC. A UNE POLIO. - BASSIN, CUISSE	M9042	OSTEONECROSE DUE A UNE HEMOGLOBINOPATHIE - BRAS
M8966	OSTEOPATHIE CONSEC. A UNE POLIO. - JAMBE	M9043	OSTEONECROSE DUE A UNE HEMOGLOBINOPATHIE - AVANT-BRAS
M8967	OSTEOPATHIE CONSEC. A UNE POLIO. - CHEV., PIED	M9044	OSTEONECROSE DUE A UNE HEMOGLOBINOPATHIE - MAIN
M8968	OSTEOPATHIE CONSEC. A UNE POLIO. - AUTRES LOC.	M9045	OSTEONECROSE DUE A UNE HEMOGLOBINOPATHIE - BASSIN, CUISSE
M8969	OSTEOPATHIE CONSEC. A UNE POLIO. - LOC. SAI	M9046	OSTEONECROSE DUE A UNE HEMOGLOBINOPATHIE - JAMBE
M898	MAL. OSSEUSES PREC., NCA	M9047	OSTEONECROSE DUE A UNE HEMOGLOBINOPATHIE - CHEV., PIED
M8980	MAL. OSSEUSES PREC., NCA - SIEGES MULT.	M9048	OSTEONECROSE DUE A UNE HEMOGLOBINOPATHIE - AUTRES LOC.
M8981	MAL. OSSEUSES PREC., NCA - EPAULE	M9049	OSTEONECROSE DUE A UNE HEMOGLOBINOPATHIE - LOC. SAI
M8982	MAL. OSSEUSES PREC., NCA - BRAS	M905	OSTEONECROSE AVEC AUTRES MAL. CL. AILL.
M8983	MAL. OSSEUSES PREC., NCA - AVANT-BRAS	M9050	OSTEONECROSE AVEC AUTRES MAL. CL. AILL. - SIEGES MULT.
M8984	MAL. OSSEUSES PREC., NCA - MAIN	M9051	OSTEONECROSE AVEC AUTRES MAL. CL. AILL. - EPAULE
M8985	MAL. OSSEUSES PREC., NCA - BASSIN, CUISSE	M9052	OSTEONECROSE AVEC AUTRES MAL. CL. AILL. - BRAS
M8986	MAL. OSSEUSES PREC., NCA - JAMBE	M9053	OSTEONECROSE AVEC AUTRES MAL. CL. AILL. - AVANT-BRAS
M8987	MAL. OSSEUSES PREC., NCA - CHEV., PIED	M9054	OSTEONECROSE AVEC AUTRES MAL. CL. AILL. - MAIN
M8988	MAL. OSSEUSES PREC., NCA - AUTRES LOC.	M9055	OSTEONECROSE AVEC AUTRES MAL. CL. AILL. - BASSIN, CUISSE
M8989	MAL. OSSEUSES PREC., NCA - LOC. SAI	M9056	OSTEONECROSE AVEC AUTRES MAL. CL. AILL. - JAMBE
M901	PERIOSTITE AVEC AUTRES MAL. INFECT. CL. AILL.	M9057	OSTEONECROSE AVEC AUTRES MAL. CL. AILL. - CHEV., PIED
M9010	PERIOSTITE AVEC AUTRES MAL. INFECT. CL. AILL. - SIEGES MULT.	M9058	OSTEONECROSE AVEC AUTRES MAL. CL. AILL. - AUTRES LOC.
M9011	PERIOSTITE AVEC AUTRES MAL. INFECT. CL. AILL. - EPAULE	M9059	OSTEONECROSE AVEC AUTRES MAL. CL. AILL. - LOC. SAI
M9012	PERIOSTITE AVEC AUTRES MAL. INFECT. CL. AILL. - BRAS	M906	OSTEITE DEFORMANTE AVEC MAL. TUMORALES
M9013	PERIOSTITE AVEC AUTRES MAL. INFECT. CL. AILL. - AVANT-BRAS	M9060	OSTEITE DEFORMANTE AVEC MAL. TUMORALES - SIEGES MULT.
M9014	PERIOSTITE AVEC AUTRES MAL. INFECT. CL. AILL. - MAIN	M9061	OSTEITE DEFORMANTE AVEC MAL. TUMORALES - EPAULE
M9015	PERIOSTITE AVEC AUTRES MAL. INFECT. CL. AILL. - BASSIN, CUISSE	M9062	OSTEITE DEFORMANTE AVEC MAL. TUMORALES - BRAS
M9016	PERIOSTITE AVEC AUTRES MAL. INFECT. CL. AILL. - JAMBE	M9063	OSTEITE DEFORMANTE AVEC MAL. TUMORALES - AVANT-BRAS
M9017	PERIOSTITE AVEC AUTRES MAL. INFECT. CL. AILL. - CHEV., PIED	M9064	OSTEITE DEFORMANTE AVEC MAL. TUMORALES - MAIN
M9018	PERIOSTITE AVEC AUTRES MAL. INFECT. CL. AILL. - AUTRES LOC.	M9065	OSTEITE DEFORMANTE AVEC MAL. TUMORALES - BASSIN, CUISSE
M9019	PERIOSTITE AVEC AUTRES MAL. INFECT. CL. AILL. - LOC. SAI	M9066	OSTEITE DEFORMANTE AVEC MAL. TUMORALES - JAMBE
M902	OSTEOPATHIE AVEC AUTRES MAL. INFECT. CL. AILL.		
M9020	OSTEOPATHIE AVEC AUTRES MAL. INFECT. CL. AILL. - SIEGES MULT.		
M9021	OSTEOPATHIE AVEC AUTRES MAL. INFECT. CL. AILL. - EPAULE		
M9022	OSTEOPATHIE AVEC AUTRES MAL. INFECT. CL. AILL. - BRAS		
M9023	OSTEOPATHIE AVEC AUTRES MAL. INFECT. CL. AILL. - AVANT-BRAS		
M9024	OSTEOPATHIE AVEC AUTRES MAL. INFECT. CL. AILL. - MAIN		
M9025	OSTEOPATHIE AVEC AUTRES MAL. INFECT. CL. AILL. - BASSIN, CUISSE		
M9026	OSTEOPATHIE AVEC AUTRES MAL. INFECT. CL. AILL. - JAMBE		
M9027	OSTEOPATHIE AVEC AUTRES MAL. INFECT. CL. AILL. - CHEV., PIED		
M9028	OSTEOPATHIE AVEC AUTRES MAL. INFECT. CL. AILL. - AUTRES LOC.		
M9029	OSTEOPATHIE AVEC AUTRES MAL. INFECT. CL. AILL. - LOC. SAI		

M9067	OSTEITE DEFORMANTE AVEC MAL. TUMORALES - CHEV., PIED	M963	CYPHOSE APRES LAMINECTOMIE
M9068	OSTEITE DEFORMANTE AVEC MAL. TUMORALES - AUTRES LOC.	M964	LORDOSE APRES CHIRURGIE
M9069	OSTEITE DEFORMANTE AVEC MAL. TUMORALES - LOC. SAI	M965	SCOLIOSE APRES IRRAD.
M907	FRAC. OSSEUSE AVEC MAL. TUMORALES	M966	FRAC. OSSEUSE APRES IMPLANT, PROTHESE ARTIC. OU PLAQUE D'OSTEOSYNTHESE
M9070	FRAC. OSSEUSE AVEC MAL. TUMORALES - SIEGES MULT.	M968	AUTRES AFF. DU SYST. OSTEO-ARTIC. ET DES MUSCLES APRES UN ACTE
M9071	FRAC. OSSEUSE AVEC MAL. TUMORALES - EPAULE	M990	DYSFCT. SEGM. ET SOMATIQUE
M9072	FRAC. OSSEUSE AVEC MAL. TUMORALES - BRAS	M9900	DYSFCT. SEGM. ET SOMATIQUE - TETE
M9073	FRAC. OSSEUSE AVEC MAL. TUMORALES - AVANT-BRAS	M9901	DYSFCT. SEGM. ET SOMATIQUE - CERV.
M9074	FRAC. OSSEUSE AVEC MAL. TUMORALES - MAIN	M9902	DYSFCT. SEGM. ET SOMATIQUE - COL. THORAC.
M9075	FRAC. OSSEUSE AVEC MAL. TUMORALES - BASSIN, CUISSE	M9903	DYSFCT. SEGM. ET SOMATIQUE - LOMBAIRE
M9076	FRAC. OSSEUSE AVEC MAL. TUMORALES - JAMBE	M9904	DYSFCT. SEGM. ET SOMATIQUE - SACREE
M9077	FRAC. OSSEUSE AVEC MAL. TUMORALES - CHEV., PIED	M9905	DYSFCT. SEGM. ET SOMATIQUE - PELVIEN.
M9078	FRAC. OSSEUSE AVEC MAL. TUMORALES - AUTRES LOC.	M9906	DYSFCT. SEGM. ET SOMATIQUE - MBRE INF.
M9079	FRAC. OSSEUSE AVEC MAL. TUMORALES - LOC. SAI	M9907	DYSFCT. SEGM. ET SOMATIQUE - MBRE SUP.
M908	OSTEOPATHIE AVEC AUTRES MAL. CL. AILL.	M9908	DYSFCT. SEGM. ET SOMATIQUE - CAGE THOR.
M9080	OSTEOPATHIE AVEC AUTRES MAL. CL. AILL. - SIEGES MULT.	M9909	DYSFCT. SEGM. ET SOMATIQUE - ABD., AUTRES
M9081	OSTEOPATHIE AVEC AUTRES MAL. CL. AILL. - EPAULE	M991	SUBLUX. COMPLEXE VERTEBRALE
M9082	OSTEOPATHIE AVEC AUTRES MAL. CL. AILL. - BRAS	M9910	SUBLUX. COMPLEXE VERTEBRALE - TETE
M9083	OSTEOPATHIE AVEC AUTRES MAL. CL. AILL. - AVANT-BRAS	M9911	SUBLUX. COMPLEXE VERTEBRALE - CERV.
M9084	OSTEOPATHIE AVEC AUTRES MAL. CL. AILL. - MAIN	M9912	SUBLUX. COMPLEXE VERTEBRALE - COL. THORAC.
M9085	OSTEOPATHIE AVEC AUTRES MAL. CL. AILL. - BASSIN, CUISSE	M9913	SUBLUX. COMPLEXE VERTEBRALE - LOMBAIRE
M9086	OSTEOPATHIE AVEC AUTRES MAL. CL. AILL. - JAMBE	M9914	SUBLUX. COMPLEXE VERTEBRALE - SACREE
M9087	OSTEOPATHIE AVEC AUTRES MAL. CL. AILL. - CHEV., PIED	M9915	SUBLUX. COMPLEXE VERTEBRALE - PELVIEN.
M9088	OSTEOPATHIE AVEC AUTRES MAL. CL. AILL. - AUTRES LOC.	M9916	SUBLUX. COMPLEXE VERTEBRALE - MBRE INF.
M9089	OSTEOPATHIE AVEC AUTRES MAL. CL. AILL. - LOC. SAI	M9917	SUBLUX. COMPLEXE VERTEBRALE - MBRE SUP.
M940	SYND. DES ARTIC. CHONDRO-COSTALES	M9918	SUBLUX. COMPLEXE VERTEBRALE - CAGE THOR.
M9408	SYND. DES ARTIC. CHONDRO-COSTALES - AUTRES LOC.	M9919	SUBLUX. COMPLEXE VERTEBRALE - ABD., AUTRES
M948	AFF. PREC. DU CARTILAGE, NCA	M998	AUTRES LES. BIOMECANIQUES
M9480	AFF. PREC. DU CARTILAGE, NCA - SIEGES MULT.	M9980	LES. BIOMECANIQUES, NCA - TETE
M9481	AFF. PREC. DU CARTILAGE, NCA - EPAULE	M9981	LES. BIOMECANIQUES, NCA - CERV.
M9482	AFF. PREC. DU CARTILAGE, NCA - BRAS	M9982	LES. BIOMECANIQUES, NCA - COL. THORAC.
M9483	AFF. PREC. DU CARTILAGE, NCA - AVANT-BRAS	M9983	LES. BIOMECANIQUES, NCA - LOMBAIRE
M9484	AFF. PREC. DU CARTILAGE, NCA - MAIN	M9984	LES. BIOMECANIQUES, NCA - SACREE
M9485	AFF. PREC. DU CARTILAGE, NCA - BASSIN, CUISSE	M9985	LES. BIOMECANIQUES, NCA - PELVIEN.
M9486	AFF. PREC. DU CARTILAGE, NCA - JAMBE	M9986	LES. BIOMECANIQUES, NCA - MBRE INF.
M9487	AFF. PREC. DU CARTILAGE, NCA - CHEV., PIED	M9987	LES. BIOMECANIQUES, NCA - MBRE SUP.
M9488	AFF. PREC. DU CARTILAGE, NCA - AUTRES LOC.	M9988	LES. BIOMECANIQUES, NCA - CAGE THOR.
M9489	AFF. PREC. DU CARTILAGE, NCA - LOC. SAI	M9989	LES. BIOMECANIQUES, NCA - ABD., AUTRES
M950	DEFORM. DU NEZ	M999	LES. BIOMECANIQUE, SAI
M951	OREILLE 'EN CHOU-FLEUR'	M9990	LES. BIOMECANIQUE, SAI - TETE
M952	DEFORM. DE LA TETE, NCA	M9991	LES. BIOMECANIQUE, SAI - CERV.
M953	DEFORM. DU COU	M9992	LES. BIOMECANIQUE, SAI - COL. THORAC.
M954	DEFORM. DU THOR. ET DES COTES	M9993	LES. BIOMECANIQUE, SAI - LOMBAIRE
M955	DEFORM. DU BASSIN	M9994	LES. BIOMECANIQUE, SAI - SACREE
M958	DEFORM. PREC. SYST. OSTEO-ARTIC., MUSCLES ET TISSU CONJ., NCA	M9995	LES. BIOMECANIQUE, SAI - PELVIEN.
M959	DEFORM. DU SYST. OSTEO-ARTIC., DES MUSCLES ET DU TISSU CONJ., SAI	M9996	LES. BIOMECANIQUE, SAI - MBRE INF.
M960	PSEUDARTHROSE APRES ARTHRODESE	M9997	LES. BIOMECANIQUE, SAI - MBRE SUP.
M961	SYND. POST-LAMINECTOMIE, NCA	M9998	LES. BIOMECANIQUE, SAI - CAGE THOR.
M962	CYPHOSE APRES IRRAD.	M9999	LES. BIOMECANIQUE, SAI - ABD., AUTRES
		N250	OSTEODYSTROPHIE RENALE
		Q790	HERNIE DIAPHRAGMATIQUE CONG.
		Q791	MALF. CONG. DU DIAPHRAGME, NCA
		Q793	GASTROSCHISIS
		Q794	APLASIE CONG. DE LA MUSCULATURE ABDO.
		Q795	MALF. CONG. DE LA PAROI ABDO., NCA
		Q796	SYND. D'EHLERS-DANLOS
		Q798	AUTRES MALF. CONG. DU SYST. OSTEO-ARTIC. ET DES MUSCLES
		R294	HANCHE 'A RESSORT'
		T857	INFECT. ET REAC. INFL. DUES A D'AUTRES PROTH., IMPL., GREF. INT.
		Z423	SOINS DE CTRL. COMPRENANT UNE OP. PLAST. DES EXTREMITES SUP.
		Z424	SOINS DE CTRL. COMPRENANT UNE OP. PLAST. DES EXTREMITES INF.
		Z478	SOINS DE CTRL. ORTHOPED. PREC., NCA
		Z479	SOIN DE CTRL. ORTHOPED., SAI

Liste n° 1621 : Autres affections non traumatiques du système ostéoarticulaire, enfant

A180	TUBERC. DES OS ET DES ARTIC.	M0635	NODULE RHUMATOIDE - HANCHE, SACR.IL.
A544	INFECT. GONO. DU SYST. OSTEO-ARTIC. ET DES MUSCLES	M0636	NODULE RHUMATOIDE - ARTIC. GENOU
A666	LES. OSTEO-ARTIC. PIANIQUES	M0637	NODULE RHUMATOIDE - ARTIC. CHEV., PIED
B331	MAL. DE LA ROSS RIVER	M0638	NODULE RHUMATOIDE - ARTIC. AUTRES
B453	CRYPTOCOCCOSE OSSEUSE	M0639	NODULE RHUMATOIDE - ARTIC. LOC. SAI
B672	INFECT. OSSEUSE A ECHINOCOCCUS GRANULOSUS	M2116	DEFORM. EN VARUS, NCA - GENOU
C400	T.M. DE L'OMOPLATE ET DES OS LONGS DU MB. SUP.	M300	PERIARTERITE NOUEUSE
C401	T.M. DES OS COURTS DU MB. SUP.	M301	PERIARTERITE AVEC ATTEINTE PULM.
C402	T.M. DES OS LONGS DU MB. INF.	M302	PERIARTERITE JUV.
C403	T.M. DES OS COURTS DU MB. INF.	M303	SYND. ADENO-CUTANEO-MUQ.
C408	T.M. A LOC. CONTIGUES DES OS ET DU CARTILAGE ARTIC. DES MB.	M308	AFF. APPARENTEES A LA PERIARTERITE NOUEUSE, NCA
C409	T.M. DES OS ET DU CARTILAGE ARTIC. D'UN MB., SAI	M310	ANGEITE D'HYPERSENSIBILITE
C410	T.M. DES OS DU CRANE ET DE LA FACE	M311	MICROANGIOPATHIE THROMBOTIQUE
C411	T.M. DE LA MANDIBULE	M312	GRANULOME MALIN DE LA LIGNE MEDIANE
C412	T.M. DU RACHIS	M313	GRANULOMATOSE DE WEGENER
C413	T.M. DES COTES, DU STERNUM ET DE LA CLAVICULE	M314	SYND. DE LA CROSSE AORT.
C414	T.M. DES OS DU PELVIS, DU SACRUM ET DU COCCYX	M315	ARTERITE A CELL. GEANTES AVEC POLYMYALGIE RHUM.
C418	T.M. A LOC. CONTIGUES DES OS ET DU CARTILAGE ARTIC.	M316	ARTERITES A CELL. GEANTES, NCA
C419	T.M. DES OS ET DU CARTILAGE ARTIC., SAI	M317	MICROPOLYANGEITE MICRO.
C795	T.M. IIRE. DES OS ET DE LA MOELLE OSSEUSE	M318	VASCULOPATHIES NECROSANTES PREC., NCA
D160	T.B. DE L'OMOPLATE ET DES OS LONGS DU MB. SUP.	M319	VASCULOPATHIE NECROSANTE, SAI
D161	T.B. DES OS COURTS DU MB. SUP.	M320	LUPUS ERYTHEMATEUX DISSEMINÉ MEDICAM.
D162	T.B. DES OS LONGS DU MB. INF.	M321	LUPUS ERYTHEMATEUX DISSEMINÉ AVEC ATTEINTE D'ORG. ET D'APP.
D163	T.B. DES OS COURTS DU MB. INF.	M328	LUPUS ERYTHEMATEUX DISSEMINÉ, NCA
D164	T.B. DES OS DU CRANE ET DE LA FACE	M329	LUPUS ERYTHEMATEUX DISSEMINÉ, SAI
D165	T.B. DU MAXILLAIRE INF.	M340	SCLEROSE SYSTEMIQUE PROGRESSIVE
D166	T.B. DU RACHIS	M341	SYND. C.R.E.S.T.
D167	T.B. DES COTES, DU STERNUM ET DE LA CLAVICULE	M342	SCLEROSE SYSTEMIQUE DUE A DES MEDICAM. ET DES PROD. CHIM.
D168	T.B. DES OS DU BASSIN, DU SACRUM ET DU COCCYX	M348	SCLEROSE SYSTEMIQUE, NCA
D480	T. EV. IMPR., INC. DES OS ET DU CARTILAGE ARTIC.	M349	SCLEROSE SYSTEMIQUE, SAI
I00	RHUM. ARTIC. AIG., SANS MENTION D'ATTEINTE CARD.	M45+0	SPONDYLARTHRITE ANKYLOSANTE - LOC. VERTEB. MULT.
I898	ATTEINTES NON INFECT. PREC. DES VSSX. ET DES GGL. LYMPH., NCA	M45+1	SPONDYLARTHRITE ANKYLOSANTE - OCC., ATLAS, AXIS
M051	MAL. PULM. RHUMATOIDE	M45+2	SPONDYLARTHRITE ANKYLOSANTE - CERVICALE
M0510	MAL. PULM. RHUMATOIDE - SIEGES MULT.	M45+3	SPONDYLARTHRITE ANKYLOSANTE - CERV.-DORS.
M0511	MAL. PULM. RHUMATOIDE - ARTIC. EPAULE	M45+4	SPONDYLARTHRITE ANKYLOSANTE - DORSALE
M0512	MAL. PULM. RHUMATOIDE - ARTIC. COUDE	M45+5	SPONDYLARTHRITE ANKYLOSANTE - DORS.-LOMB.
M0513	MAL. PULM. RHUMATOIDE - ARTIC. POIGNET	M45+6	SPONDYLARTHRITE ANKYLOSANTE - LOMBAIRE
M0514	MAL. PULM. RHUMATOIDE - ARTIC. MAIN	M45+7	SPONDYLARTHRITE ANKYLOSANTE - LOMBO-SACREE
M0515	MAL. PULM. RHUMATOIDE - HANCHE, SACR.IL.	M45+8	SPONDYLARTHRITE ANKYLOSANTE - SACRUM, COCCYX
M0516	MAL. PULM. RHUMATOIDE - ARTIC. GENOU	M45+9	SPONDYLARTHRITE ANKYLOSANTE - LOC. VERTEB. SAI
M0517	MAL. PULM. RHUMATOIDE - ARTIC. CHEV., PIED	M484	FRAC. VERTEB. DE FATIGUE
M0518	MAL. PULM. RHUMATOIDE - ARTIC. AUTRES	M4840	FRAC. VERTEB. DE FATIGUE - LOC. VERTEB. MULT.
M0519	MAL. PULM. RHUMATOIDE - ARTIC. LOC. SAI	M4841	FRAC. VERTEB. DE FATIGUE - OCC., ATLAS, AXIS
M052	VASCULARITE RHUMATOIDE	M4842	FRAC. VERTEB. DE FATIGUE - CERVICALE
M0520	VASCULARITE RHUMATOIDE - SIEGES MULT.	M4843	FRAC. VERTEB. DE FATIGUE - CERV.-DORS.
M0521	VASCULARITE RHUMATOIDE - ARTIC. EPAULE	M4844	FRAC. VERTEB. DE FATIGUE - DORSALE
M0522	VASCULARITE RHUMATOIDE - ARTIC. COUDE	M4845	FRAC. VERTEB. DE FATIGUE - DORS.-LOMB.
M0523	VASCULARITE RHUMATOIDE - ARTIC. POIGNET	M4846	FRAC. VERTEB. DE FATIGUE - LOMBAIRE
M0524	VASCULARITE RHUMATOIDE - ARTIC. MAIN	M4847	FRAC. VERTEB. DE FATIGUE - LOMBO-SACREE
M0525	VASCULARITE RHUMATOIDE - HANCHE, SACR.IL.	M4848	FRAC. VERTEB. DE FATIGUE - SACRUM, COCCYX
M0526	VASCULARITE RHUMATOIDE - ARTIC. GENOU	M4849	FRAC. VERTEB. DE FATIGUE - LOC. VERTEB. SAI
M0527	VASCULARITE RHUMATOIDE - ARTIC. CHEV., PIED	M485	TASSEMENT VERTEB., NCA
M0528	VASCULARITE RHUMATOIDE - ARTIC. AUTRES	M4850	TASSEMENT VERTEB., NCA - LOC. VERTEB. MULT.
M0529	VASCULARITE RHUMATOIDE - ARTIC. LOC. SAI	M4851	TASSEMENT VERTEB., NCA - OCC., ATLAS, AXIS
M063	NODULE RHUMATOIDE	M4852	TASSEMENT VERTEB., NCA - CERVICALE
M0630	NODULE RHUMATOIDE - SIEGES MULT.	M4853	TASSEMENT VERTEB., NCA - CERV.-DORS.
M0631	NODULE RHUMATOIDE - ARTIC. EPAULE	M4854	TASSEMENT VERTEB., NCA - DORSALE
M0632	NODULE RHUMATOIDE - ARTIC. COUDE	M4855	TASSEMENT VERTEB., NCA - DORS.-LOMB.
M0633	NODULE RHUMATOIDE - ARTIC. POIGNET	M4856	TASSEMENT VERTEB., NCA - LOMBAIRE
M0634	NODULE RHUMATOIDE - ARTIC. MAIN	M4857	TASSEMENT VERTEB., NCA - LOMBO-SACREE
		M4858	TASSEMENT VERTEB., NCA - SACRUM, COCCYX
		M4859	TASSEMENT VERTEB., NCA - LOC. VERTEB. SAI

M650	ABCES DE LA GAINE DU TENDON	M700	SYNOVITE SECHE DE LA MAIN ET DU POIGNET
M6500	ABCES DE LA GAINE DU TENDON - SIEGES MULT.	M7000	SYNOVITE SECHE DE LA MAIN ET DU POIGNET - SIEGES MULT.
M6501	ABCES DE LA GAINE DU TENDON - EPAULE	M7003	SYNOVITE SECHE DE LA MAIN ET DU POIGNET - ARTIC. POIGNET
M6502	ABCES DE LA GAINE DU TENDON - BRAS	M7004	SYNOVITE SECHE DE LA MAIN ET DU POIGNET - MAIN
M6503	ABCES DE LA GAINE DU TENDON - AVANT-BRAS	M7009	SYNOVITE SECHE DE LA MAIN ET DU POIGNET - LOC. SAI
M6504	ABCES DE LA GAINE DU TENDON - MAIN	M701	BURSITE DE LA MAIN
M6505	ABCES DE LA GAINE DU TENDON - BASSIN, CUISSE	M7014	BURSITE DE LA MAIN - MAIN
M6506	ABCES DE LA GAINE DU TENDON - JAMBE	M702	BURSITE OLECRANIENNE
M6507	ABCES DE LA GAINE DU TENDON - CHEV., PIED	M7022	BURSITE OLECRANIENNE - ARTIC. COUDE
M6508	ABCES DE LA GAINE DU TENDON - AUTRES LOC.	M703	BURSITES DU COUDE, NCA
M6509	ABCES DE LA GAINE DU TENDON - LOC. SAI	M7032	BURSITES DU COUDE, NCA - ARTIC. COUDE
M651	SYNOVITES INFECT., NCA	M704	BURSITE PREPATELLAIRE
M6510	SYNOVITES INFECT., NCA - SIEGES MULT.	M7046	BURSITE PREPATELLAIRE - ARTIC. GENOU
M6511	SYNOVITES INFECT., NCA - EPAULE	M705	BURSITES DU GENOU, NCA
M6512	SYNOVITES INFECT., NCA - BRAS	M7056	BURSITES DU GENOU, NCA - ARTIC. GENOU
M6513	SYNOVITES INFECT., NCA - AVANT-BRAS	M706	BURSITE TROCHANTERIENNE
M6514	SYNOVITES INFECT., NCA - MAIN	M7065	BURSITE TROCHANTERIENNE - ARTIC. HANCHE
M6515	SYNOVITES INFECT., NCA - BASSIN, CUISSE	M707	BURSITES DE LA HANCHE, NCA
M6516	SYNOVITES INFECT., NCA - JAMBE	M7075	BURSITES DE LA HANCHE, NCA - ARTIC. HANCHE
M6517	SYNOVITES INFECT., NCA - CHEV., PIED	M708	AFF. DES TISSUS MOUS PAR SOLLICIT. EXCES., NCA
M6518	SYNOVITES INFECT., NCA - AUTRES LOC.	M7080	AFF. DES TISSUS MOUS PAR SOLLICIT. EXCES., NCA - SIEGES MULT.
M6519	SYNOVITES INFECT., NCA - LOC. SAI	M7083	AFF. DES TISSUS MOUS PAR SOLLICIT. EXCES., NCA - AVANT-BRAS
M652	TENDINITE CALCIFIANTE	M7087	AFF. DES TISSUS MOUS PAR SOLLICIT. EXCES., NCA - CHEV., PIED
M6520	TENDINITE CALCIFIANTE - SIEGES MULT.	M7088	AFF. DES TISSUS MOUS PAR SOLLICIT. EXCES., NCA - AUTRES LOC.
M6522	TENDINITE CALCIFIANTE - BRAS	M7089	AFF. DES TISSUS MOUS PAR SOLLICIT. EXCES., NCA - LOC. SAI
M6523	TENDINITE CALCIFIANTE - AVANT-BRAS	M709	AFF. DES TISSUS MOUS PAR SOLLICIT. EXCES., SAI
M6524	TENDINITE CALCIFIANTE - MAIN	M7090	AFF. DES TISSUS MOUS PAR SOLLICIT. EXCES., SAI - SIEGES MULT.
M6525	TENDINITE CALCIFIANTE - BASSIN, CUISSE	M7092	AFF. DES TISSUS MOUS PAR SOLLICIT. EXCES., SAI - BRAS
M6526	TENDINITE CALCIFIANTE - JAMBE	M7093	AFF. DES TISSUS MOUS PAR SOLLICIT. EXCES., SAI - AVANT-BRAS
M6527	TENDINITE CALCIFIANTE - CHEV., PIED	M7094	AFF. DES TISSUS MOUS PAR SOLLICIT. EXCES., SAI - MAIN
M6528	TENDINITE CALCIFIANTE - AUTRES LOC.	M7095	AFF. DES TISSUS MOUS PAR SOLLICIT. EXCES., SAI - BASSIN, CUISSE
M6529	TENDINITE CALCIFIANTE - LOC. SAI	M7096	AFF. DES TISSUS MOUS PAR SOLLICIT. EXCES., SAI - JAMBE
M653	DOIGT 'A RESSORT'	M7097	AFF. DES TISSUS MOUS PAR SOLLICIT. EXCES., SAI - CHEV., PIED
M6534	DOIGT 'A RESSORT' - MAIN	M7098	AFF. DES TISSUS MOUS PAR SOLLICIT. EXCES., SAI - AUTRES LOC.
M654	TENOSYNOVITE CHRON. STENOSANTE DU POUCE	M7099	AFF. DES TISSUS MOUS PAR SOLLICIT. EXCES., SAI - LOC. SAI
M6544	TENOSYNOVITE CHRON. STENOSANTE DU POUCE - MAIN	M710	ABCES DES BOURSES SEREUSES
M658	SYNOVITES ET TENOSYNOVITES, NCA	M7100	ABCES DES BOURSES SEREUSES - SIEGES MULT.
M6580	SYNOVITES ET TENOSYNOVITES, NCA - SIEGES MULT.	M7101	ABCES DES BOURSES SEREUSES - EPAULE
M6581	SYNOVITES ET TENOSYNOVITES, NCA - EPAULE	M7102	ABCES DES BOURSES SEREUSES - BRAS
M6582	SYNOVITES ET TENOSYNOVITES, NCA - BRAS	M7103	ABCES DES BOURSES SEREUSES - AVANT-BRAS
M6583	SYNOVITES ET TENOSYNOVITES, NCA - AVANT-BRAS	M7104	ABCES DES BOURSES SEREUSES - MAIN
M6584	SYNOVITES ET TENOSYNOVITES, NCA - MAIN	M7105	ABCES DES BOURSES SEREUSES - BASSIN, CUISSE
M6585	SYNOVITES ET TENOSYNOVITES, NCA - BASSIN, CUISSE	M7106	ABCES DES BOURSES SEREUSES - JAMBE
M6586	SYNOVITES ET TENOSYNOVITES, NCA - JAMBE	M7107	ABCES DES BOURSES SEREUSES - CHEV., PIED
M6587	SYNOVITES ET TENOSYNOVITES, NCA - CHEV., PIED	M7108	ABCES DES BOURSES SEREUSES - AUTRES LOC.
M6588	SYNOVITES ET TENOSYNOVITES, NCA - AUTRES LOC.	M7109	ABCES DES BOURSES SEREUSES - LOC. SAI
M6589	SYNOVITES ET TENOSYNOVITES, NCA - LOC. SAI	M711	BURSITES INFECT., NCA
M659	SYNOVITE ET TENOSYNOVITE, SAI	M7110	BURSITES INFECT., NCA - SIEGES MULT.
M6590	SYNOVITE ET TENOSYNOVITE, SAI - SIEGES MULT.	M7111	BURSITES INFECT., NCA - EPAULE
M6591	SYNOVITE ET TENOSYNOVITE, SAI - EPAULE	M7112	BURSITES INFECT., NCA - BRAS
M6592	SYNOVITE ET TENOSYNOVITE, SAI - BRAS	M7113	BURSITES INFECT., NCA - AVANT-BRAS
M6593	SYNOVITE ET TENOSYNOVITE, SAI - AVANT-BRAS	M7114	BURSITES INFECT., NCA - MAIN
M6594	SYNOVITE ET TENOSYNOVITE, SAI - MAIN	M7115	BURSITES INFECT., NCA - BASSIN, CUISSE
M6595	SYNOVITE ET TENOSYNOVITE, SAI - BASSIN, CUISSE	M7116	BURSITES INFECT., NCA - JAMBE
M6596	SYNOVITE ET TENOSYNOVITE, SAI - JAMBE	M7117	BURSITES INFECT., NCA - CHEV., PIED
M6597	SYNOVITE ET TENOSYNOVITE, SAI - CHEV., PIED	M7118	BURSITES INFECT., NCA - AUTRES LOC.
M6598	SYNOVITE ET TENOSYNOVITE, SAI - AUTRES LOC.	M7119	BURSITES INFECT., NCA - LOC. SAI
M6599	SYNOVITE ET TENOSYNOVITE, SAI - LOC. SAI		
M670	BRIEVETE DU TENDON D'ACHILLE		
M671	RETRACTIONS TENDINEUSES, NCA		
M672	HYPERTROPHIE SYNOVIALE, NCA		
M673	SYNOVITE TRANSIT.		
M674	KYSTE ARTIC. OU SAI		
M678	ATTEINTES PREC. DE LA SYNOVIALE ET DU TENDON, NCA		
M679	ATTEINTE DE LA SYNOVIALE ET DU TENDON, SAI		

M712	KYSTE SYNOVIAL POPLITE	M7227	FIBROMATOSE DE L'APONEVROSE PLANTAIRE - CHEV., PIED
M7126	KYSTE SYNOVIAL POPLITE - JAMBE	M724	FIBROMATOSE PSEUDO-SARCOMATEUSE
M713	KYSTES DES BOURSES SEREUSES, NCA	M7240	FIBROMATOSE PSEUDO-SARCOMATEUSE - SIEGES MULT.
M7130	KYSTES DES BOURSES SEREUSES, NCA - SIEGES MULT.	M7241	FIBROMATOSE PSEUDO-SARCOMATEUSE - EPAULE
M7131	KYSTES DES BOURSES SEREUSES, NCA - EPAULE	M7242	FIBROMATOSE PSEUDO-SARCOMATEUSE - BRAS
M7132	KYSTES DES BOURSES SEREUSES, NCA - BRAS	M7243	FIBROMATOSE PSEUDO-SARCOMATEUSE - AVANT-BRAS
M7133	KYSTES DES BOURSES SEREUSES, NCA - AVANT-BRAS	M7244	FIBROMATOSE PSEUDO-SARCOMATEUSE - MAIN
M7134	KYSTES DES BOURSES SEREUSES, NCA - MAIN	M7245	FIBROMATOSE PSEUDO-SARCOMATEUSE - BASSIN, CUISSE
M7135	KYSTES DES BOURSES SEREUSES, NCA - BASSIN, CUISSE	M7246	FIBROMATOSE PSEUDO-SARCOMATEUSE - JAMBE
M7137	KYSTES DES BOURSES SEREUSES, NCA - CHEV. PIED	M7247	FIBROMATOSE PSEUDO-SARCOMATEUSE - CHEV., PIED
M7138	KYSTES DES BOURSES SEREUSES, NCA - AUTRES LOC.	M7248	FIBROMATOSE PSEUDO-SARCOMATEUSE - AUTRES LOC.
M7139	KYSTES DES BOURSES SEREUSES, NCA - LOC. SAI	M7249	FIBROMATOSE PSEUDO-SARCOMATEUSE - LOC. SAI
M714	DEPOTS CALCIQUES DANS UNE BOURSE SEREUSE	M726	FASCIITE NECROSANTE
M7140	DEPOTS CALCIQUES DANS UNE BOURSE SEREUSE - SIEGES MULT.	M7260	FASCIITE NECROSANTE - SIEGES MULT.
M7142	DEPOTS CALCIQUES DANS UNE BOURSE SEREUSE - BRAS	M7261	FASCIITE NECROSANTE - EPAULE
M7143	DEPOTS CALCIQUES DANS UNE BOURSE SEREUSE - AVANT-BRAS	M7262	FASCIITE NECROSANTE - BRAS
M7144	DEPOTS CALCIQUES DANS UNE BOURSE SEREUSE - MAIN	M7263	FASCIITE NECROSANTE - AVANT-BRAS
M7145	DEPOTS CALCIQUES DANS UNE BOURSE SEREUSE - BASSIN, CUISSE	M7264	FASCIITE NECROSANTE - MAIN
M7146	DEPOTS CALCIQUES DANS UNE BOURSE SEREUSE - JAMBE	M7265	FASCIITE NECROSANTE - BASSIN, CUISSE
M7147	DEPOTS CALCIQUES DANS UNE BOURSE SEREUSE - CHEV., PIED	M7266	FASCIITE NECROSANTE - JAMBE
M7148	DEPOTS CALCIQUES DANS UNE BOURSE SEREUSE - AUTRES LOC.	M7267	FASCIITE NECROSANTE - CHEV., PIED
M7149	DEPOTS CALCIQUES DANS UNE BOURSE SEREUSE - LOC. SAI	M7268	FASCIITE NECROSANTE - AUTRES LOC.
M715	BURSITES, NCA	M7269	FASCIITE NECROSANTE - LOC. SAI
M7150	BURSITES, NCA - SIEGES MULT.	M728	AFF. FIBROBLASTIQUES, NCA
M7152	BURSITES, NCA - BRAS	M7280	AFF. FIBROBLASTIQUES, NCA - SIEGES MULT.
M7153	BURSITES, NCA - AVANT-BRAS	M7281	AFF. FIBROBLASTIQUES, NCA - EPAULE
M7154	BURSITES, NCA - MAIN	M7282	AFF. FIBROBLASTIQUES, NCA - BRAS
M7155	BURSITES, NCA - BASSIN, CUISSE	M7283	AFF. FIBROBLASTIQUES, NCA - AVANT-BRAS
M7156	BURSITES, NCA - JAMBE	M7284	AFF. FIBROBLASTIQUES, NCA - MAIN
M7157	BURSITES, NCA - CHEV., PIED	M7285	AFF. FIBROBLASTIQUES, NCA - BASSIN, CUISSE
M7158	BURSITES, NCA - AUTRES LOC.	M7286	AFF. FIBROBLASTIQUES, NCA - JAMBE
M7159	BURSITES, NCA - LOC. SAI	M7287	AFF. FIBROBLASTIQUES, NCA - CHEV., PIED
M718	AFF. DES BOURSES SEREUSES PREC., NCA	M7288	AFF. FIBROBLASTIQUES, NCA - AUTRES LOC.
M7180	AFF. DES BOURSES SEREUSES PREC., NCA - SIEGES MULT.	M7289	AFF. FIBROBLASTIQUES, NCA - LOC. SAI
M7182	AFF. DES BOURSES SEREUSES PREC., NCA - BRAS	M729	AFF. FIBROBLASTIQUE, SAI
M7183	AFF. DES BOURSES SEREUSES PREC., NCA - AVANT-BRAS	M7290	AFF. FIBROBLASTIQUE, SAI - SIEGES MULT.
M7184	AFF. DES BOURSES SEREUSES PREC., NCA - MAIN	M7291	AFF. FIBROBLASTIQUE, SAI - EPAULE
M7185	AFF. DES BOURSES SEREUSES PREC., NCA - BASSIN, CUISSE	M7292	AFF. FIBROBLASTIQUE, SAI - BRAS
M7186	AFF. DES BOURSES SEREUSES PREC., NCA - JAMBE	M7293	AFF. FIBROBLASTIQUE, SAI - AVANT-BRAS
M7187	AFF. DES BOURSES SEREUSES PREC., NCA - CHEV., PIED	M7294	AFF. FIBROBLASTIQUE, SAI - MAIN
M7188	AFF. DES BOURSES SEREUSES PREC., NCA - AUTRES LOC.	M7295	AFF. FIBROBLASTIQUE, SAI - BASSIN, CUISSE
M7189	AFF. DES BOURSES SEREUSES PREC., NCA - LOC. SAI	M7296	AFF. FIBROBLASTIQUE, SAI - JAMBE
M719	BURSITE, SAI	M7297	AFF. FIBROBLASTIQUE, SAI - CHEV., PIED
M7190	BURSITE, SAI - SIEGES MULT.	M7298	AFF. FIBROBLASTIQUE, SAI - AUTRES LOC.
M7192	BURSITE, SAI - BRAS	M7299	AFF. FIBROBLASTIQUE, SAI - LOC. SAI
M7193	BURSITE, SAI - AVANT-BRAS	M730	BURSITE GONO.
M7194	BURSITE, SAI - MAIN	M7300	BURSITE GONO. - SIEGES MULT.
M7195	BURSITE, SAI - BASSIN, CUISSE	M7301	BURSITE GONO. - EPAULE
M7196	BURSITE, SAI - JAMBE	M7302	BURSITE GONO. - BRAS
M7197	BURSITE, SAI - CHEV., PIED	M7303	BURSITE GONO. - AVANT-BRAS
M7198	BURSITE, SAI - AUTRES LOC.	M7304	BURSITE GONO. - MAIN
M7199	BURSITE, SAI - LOC. SAI	M7305	BURSITE GONO. - BASSIN, CUISSE
M720	FIBROMATOSE DE L'APONEVROSE PALMAIRE	M7306	BURSITE GONO. - JAMBE
M7204	FIBROMATOSE DE L'APONEVROSE PALMAIRE - MAIN	M7307	BURSITE GONO. - CHEV., PIED
M722	FIBROMATOSE DE L'APONEVROSE PLANTAIRE	M7308	BURSITE GONO. - AUTRES LOC.
		M7309	BURSITE GONO. - LOC. SAI
		M731	BURSITE SYPHILITIQUE
		M7310	BURSITE SYPHILITIQUE - SIEGES MULT.
		M7311	BURSITE SYPHILITIQUE - EPAULE
		M7312	BURSITE SYPHILITIQUE - BRAS
		M7313	BURSITE SYPHILITIQUE - AVANT-BRAS
		M7314	BURSITE SYPHILITIQUE - MAIN
		M7315	BURSITE SYPHILITIQUE - BASSIN, CUISSE
		M7316	BURSITE SYPHILITIQUE - JAMBE
		M7317	BURSITE SYPHILITIQUE - CHEV., PIED
		M7318	BURSITE SYPHILITIQUE - AUTRES LOC.
		M7319	BURSITE SYPHILITIQUE - LOC. SAI
		M738	AFF. DES TISSUS MOUS NCA, AVEC AUT. MAL. CL. AILL.

M7380	AFF. DES TISSUS MOUS NCA, AVEC AUT. MAL. CL. AILL. - SIEGES MULT.	M8282	OSTEOPOROSE AVEC AUTRES MAL. CL. AILL. - BRAS
M7381	AFF. DES TISSUS MOUS NCA, AVEC AUT. MAL. CL. AILL. - EPAULE	M8283	OSTEOPOROSE AVEC AUTRES MAL. CL. AILL. - AVANT-BRAS
M7382	AFF. DES TISSUS MOUS NCA, AVEC AUT. MAL. CL. AILL. - BRAS	M8284	OSTEOPOROSE AVEC AUTRES MAL. CL. AILL. - MAIN
M7383	AFF. DES TISSUS MOUS NCA, AVEC AUT. MAL. CL. AILL. - AVANT-BRAS	M8285	OSTEOPOROSE AVEC AUTRES MAL. CL. AILL. - BASSIN, CUISSE
M7384	AFF. DES TISSUS MOUS NCA, AVEC AUT. MAL. CL. AILL. - MAIN	M8286	OSTEOPOROSE AVEC AUTRES MAL. CL. AILL. - JAMBE
M7385	AFF. DES TISSUS MOUS NCA, AVEC AUT. MAL. CL. AILL. - BASSIN, CUISSE	M8287	OSTEOPOROSE AVEC AUTRES MAL. CL. AILL. - CHEV., PIED
M7386	AFF. DES TISSUS MOUS NCA, AVEC AUT. MAL. CL. AILL. - JAMBE	M8288	OSTEOPOROSE AVEC AUTRES MAL. CL. AILL. - AUTRES LOC.
M7387	AFF. DES TISSUS MOUS NCA, AVEC AUT. MAL. CL. AILL. - CHEV., PIED	M8289	OSTEOPOROSE AVEC AUTRES MAL. CL. AILL. - LOC. SAI
M7388	AFF. DES TISSUS MOUS NCA, AVEC AUT. MAL. CL. AILL. - AUTRES LOC.	M830	OSTEOMALACIE PUERP.
M7389	AFF. DES TISSUS MOUS NCA, AVEC AUT. MAL. CL. AILL. - LOC. SAI	M8300	OSTEOMALACIE PUERP. - SIEGES MULT.
M759	LES. DE L'EPAULE, SAI	M8301	OSTEOMALACIE PUERP. - EPAULE
M790	RHUMATISME, SAI	M8302	OSTEOMALACIE PUERP. - BRAS
M7900	RHUMATISME, SAI - SIEGES MULT.	M8303	OSTEOMALACIE PUERP. - AVANT-BRAS
M7901	RHUMATISME, SAI - EPAULE	M8304	OSTEOMALACIE PUERP. - MAIN
M7902	RHUMATISME, SAI - BRAS	M8305	OSTEOMALACIE PUERP. - BASSIN, CUISSE
M7903	RHUMATISME, SAI - AVANT-BRAS	M8306	OSTEOMALACIE PUERP. - JAMBE
M7904	RHUMATISME, SAI - MAIN	M8307	OSTEOMALACIE PUERP. - CHEV., PIED
M7905	RHUMATISME, SAI - BASSIN, CUISSE	M8308	OSTEOMALACIE PUERP. - AUTRES LOC.
M7906	RHUMATISME, SAI - JAMBE	M8309	OSTEOMALACIE PUERP. - LOC. SAI
M7907	RHUMATISME, SAI - CHEV., PIED	M831	OSTEOMALACIE SENILE
M7908	RHUMATISME, SAI - AUTRES LOC.	M8310	OSTEOMALACIE SENILE - SIEGES MULT.
M7909	RHUMATISME, SAI - LOC. SAI	M8311	OSTEOMALACIE SENILE - EPAULE
M820	OSTEOPOROSE AVEC MYELOMATOSE MULT.	M8312	OSTEOMALACIE SENILE - BRAS
M8200	OSTEOPOROSE AVEC MYELOMATOSE MULT. - SIEGES MULT.	M8313	OSTEOMALACIE SENILE - AVANT-BRAS
M8201	OSTEOPOROSE AVEC MYELOMATOSE MULT. - EPAULE	M8314	OSTEOMALACIE SENILE - MAIN
M8202	OSTEOPOROSE AVEC MYELOMATOSE MULT. - BRAS	M8315	OSTEOMALACIE SENILE - BASSIN, CUISSE
M8203	OSTEOPOROSE AVEC MYELOMATOSE MULT. - AVANT-BRAS	M8316	OSTEOMALACIE SENILE - JAMBE
M8204	OSTEOPOROSE AVEC MYELOMATOSE MULT. - MAIN	M8317	OSTEOMALACIE SENILE - CHEV., PIED
M8205	OSTEOPOROSE AVEC MYELOMATOSE MULT. - BASSIN, CUISSE	M8318	OSTEOMALACIE SENILE - AUTRES LOC.
M8206	OSTEOPOROSE AVEC MYELOMATOSE MULT. - JAMBE	M8319	OSTEOMALACIE SENILE - LOC. SAI
M8207	OSTEOPOROSE AVEC MYELOMATOSE MULT. - CHEV., PIED	M832	OSTEOMALACIE DE L'ADULTE PAR MALABS.
M8208	OSTEOPOROSE AVEC MYELOMATOSE MULT. - AUTRES LOC.	M8320	OSTEOMALACIE DE L'ADULTE PAR MALABS. - SIEGES MULT.
M8209	OSTEOPOROSE AVEC MYELOMATOSE MULT. - LOC. SAI	M8321	OSTEOMALACIE DE L'ADULTE PAR MALABS. - EPAULE
M821	OSTEOPOROSE AVEC MAL. ENDOCRINIENNES	M8322	OSTEOMALACIE DE L'ADULTE PAR MALABS. - BRAS
M8210	OSTEOPOROSE AVEC MAL. ENDOCRINIENNES - SIEGES MULT.	M8323	OSTEOMALACIE DE L'ADULTE PAR MALABS. - AVANT-BRAS
M8211	OSTEOPOROSE AVEC MAL. ENDOCRINIENNES - EPAULE	M8324	OSTEOMALACIE DE L'ADULTE PAR MALABS. - MAIN
M8212	OSTEOPOROSE AVEC MAL. ENDOCRINIENNES - BRAS	M8325	OSTEOMALACIE DE L'ADULTE PAR MALABS. - BASSIN, CUISSE
M8213	OSTEOPOROSE AVEC MAL. ENDOCRINIENNES - AVANT-BRAS	M8326	OSTEOMALACIE DE L'ADULTE PAR MALABS. - JAMBE
M8214	OSTEOPOROSE AVEC MAL. ENDOCRINIENNES - MAIN	M8327	OSTEOMALACIE DE L'ADULTE PAR MALABS. - CHEV., PIED
M8215	OSTEOPOROSE AVEC MAL. ENDOCRINIENNES - BASSIN, CUISSE	M8328	OSTEOMALACIE DE L'ADULTE PAR MALABS. - AUTRES LOC.
M8216	OSTEOPOROSE AVEC MAL. ENDOCRINIENNES - JAMBE	M8329	OSTEOMALACIE DE L'ADULTE PAR MALABS. - LOC. SAI
M8217	OSTEOPOROSE AVEC MAL. ENDOCRINIENNES - CHEV., PIED	M833	OSTEOMALACIE DE L'ADULTE DUE A LA MALNUTRITION
M8218	OSTEOPOROSE AVEC MAL. ENDOCRINIENNES - AUTRES LOC.	M8330	OSTEOMALACIE DE L'ADULTE DUE A LA MALNUTRITION - SIEGES MULT.
M8219	OSTEOPOROSE AVEC MAL. ENDOCRINIENNES - LOC. SAI	M8331	OSTEOMALACIE DE L'ADULTE DUE A LA MALNUTRITION - EPAULE
M828	OSTEOPOROSE AVEC AUTRES MAL. CL. AILL.	M8332	OSTEOMALACIE DE L'ADULTE DUE A LA MALNUTRITION - BRAS
M8280	OSTEOPOROSE AVEC AUTRES MAL. CL. AILL. - SIEGES MULT.	M8333	OSTEOMALACIE DE L'ADULTE DUE A LA MALNUTRITION - AVANT-BRAS
M8281	OSTEOPOROSE AVEC AUTRES MAL. CL. AILL. - EPAULE	M8334	OSTEOMALACIE DE L'ADULTE DUE A LA MALNUTRITION - MAIN
		M8335	OSTEOMALACIE DE L'ADULTE DUE A LA MALNUTRITION - BASSIN, CUISSE
		M8336	OSTEOMALACIE DE L'ADULTE DUE A LA MALNUTRITION - JAMBE
		M8337	OSTEOMALACIE DE L'ADULTE DUE A LA MALNUTRITION - CHEV., PIED
		M8338	OSTEOMALACIE DE L'ADULTE DUE A LA MALNUTRITION - AUTRES LOC.

M8339	OSTEOMALACIE DE L'ADULTE DUE A LA MALNUTRITION - LOC. SAI	M8919	ARRET EPIPHYSAIRE - LOC. SAI
M834	MAL. OSSEUSE DUE A L'ALUMINIUM	M892	TBL. DE LA CROISSANCE ET DU DEVELOP. OSSEUX, NCA
M8340	MAL. OSSEUSE DUE A L'ALUMINIUM - SIEGES MULT.	M8920	TBL. DE LA CROISSANCE ET DU DEVELOP. OSSEUX, NCA - SIEGES MULT.
M8341	MAL. OSSEUSE DUE A L'ALUMINIUM - EPAULE	M8921	TBL. DE LA CROISSANCE ET DU DEVELOP. OSSEUX, NCA - EPAULE
M8342	MAL. OSSEUSE DUE A L'ALUMINIUM - BRAS	M8922	TBL. DE LA CROISSANCE ET DU DEVELOP. OSSEUX, NCA - BRAS
M8343	MAL. OSSEUSE DUE A L'ALUMINIUM - AVANT-BRAS	M8923	TBL. DE LA CROISSANCE ET DU DEVELOP. OSSEUX, NCA - AVANT-BRAS
M8344	MAL. OSSEUSE DUE A L'ALUMINIUM - MAIN	M8924	TBL. DE LA CROISSANCE ET DU DEVELOP. OSSEUX, NCA - MAIN
M8345	MAL. OSSEUSE DUE A L'ALUMINIUM - BASSIN, CUISSE	M8925	TBL. DE LA CROISSANCE ET DU DEVELOP. OSSEUX, NCA - BASSIN, CUISSE
M8346	MAL. OSSEUSE DUE A L'ALUMINIUM - JAMBE	M8926	TBL. DE LA CROISSANCE ET DU DEVELOP. OSSEUX, NCA - JAMBE
M8347	MAL. OSSEUSE DUE A L'ALUMINIUM - CHEV., PIED	M8927	TBL. DE LA CROISSANCE ET DU DEVELOP. OSSEUX, NCA - CHEV., PIED
M8348	MAL. OSSEUSE DUE A L'ALUMINIUM - AUTRES LOC.	M8928	TBL. DE LA CROISSANCE ET DU DEVELOP. OSSEUX, NCA - AUTRES LOC.
M8349	MAL. OSSEUSE DUE A L'ALUMINIUM - LOC. SAI	M8929	TBL. DE LA CROISSANCE ET DU DEVELOP. OSSEUX, NCA - LOC. SAI
M835	OSTEOMALACIES MEDICAM. DE L'ADULTE, NCA	M893	HYPERTROPHIE OSSEUSE
M8350	OSTEOMALACIES MEDICAM. DE L'ADULTE, NCA - SIEGES MULT.	M8930	HYPERTROPHIE OSSEUSE - SIEGES MULT.
M8351	OSTEOMALACIES MEDICAM. DE L'ADULTE, NCA - EPAULE	M8931	HYPERTROPHIE OSSEUSE - EPAULE
M8352	OSTEOMALACIES MEDICAM. DE L'ADULTE, NCA - BRAS	M8932	HYPERTROPHIE OSSEUSE - BRAS
M8353	OSTEOMALACIES MEDICAM. DE L'ADULTE, NCA - AVANT-BRAS	M8933	HYPERTROPHIE OSSEUSE - AVANT-BRAS
M8354	OSTEOMALACIES MEDICAM. DE L'ADULTE, NCA - MAIN	M8934	HYPERTROPHIE OSSEUSE - MAIN
M8355	OSTEOMALACIES MEDICAM. DE L'ADULTE, NCA - BASSIN, CUISSE	M8935	HYPERTROPHIE OSSEUSE - BASSIN, CUISSE
M8356	OSTEOMALACIES MEDICAM. DE L'ADULTE, NCA - JAMBE	M8936	HYPERTROPHIE OSSEUSE - JAMBE
M8357	OSTEOMALACIES MEDICAM. DE L'ADULTE, NCA - CHEV., PIED	M8937	HYPERTROPHIE OSSEUSE - CHEV., PIED
M8358	OSTEOMALACIES MEDICAM. DE L'ADULTE, NCA - AUTRES LOC.	M8938	HYPERTROPHIE OSSEUSE - AUTRES LOC.
M8359	OSTEOMALACIES MEDICAM. DE L'ADULTE, NCA - LOC. SAI	M8939	HYPERTROPHIE OSSEUSE - LOC. SAI
M838	OSTEOMALACIES DE L'ADULTE, NCA	M894	OSTEOARTHROPATHIES HYPERTROPHIANTES, NCA
M8380	OSTEOMALACIES DE L'ADULTE, NCA - SIEGES MULT.	M8940	OSTEOARTHROPATHIES HYPERTROPHIANTES, NCA - SIEGES MULT.
M8381	OSTEOMALACIES DE L'ADULTE, NCA - EPAULE	M8941	OSTEOARTHROPATHIES HYPERTROPHIANTES, NCA - EPAULE
M8382	OSTEOMALACIES DE L'ADULTE, NCA - BRAS	M8942	OSTEOARTHROPATHIES HYPERTROPHIANTES, NCA - BRAS
M8383	OSTEOMALACIES DE L'ADULTE, NCA - AVANT-BRAS	M8943	OSTEOARTHROPATHIES HYPERTROPHIANTES, NCA - AVANT-BRAS
M8384	OSTEOMALACIES DE L'ADULTE, NCA - MAIN	M8944	OSTEOARTHROPATHIES HYPERTROPHIANTES, NCA - MAIN
M8385	OSTEOMALACIES DE L'ADULTE, NCA - BASSIN, CUISSE	M8945	OSTEOARTHROPATHIES HYPERTROPHIANTES, NCA - BASSIN, CUISSE
M8386	OSTEOMALACIES DE L'ADULTE, NCA - JAMBE	M8946	OSTEOARTHROPATHIES HYPERTROPHIANTES, NCA - JAMBE
M8387	OSTEOMALACIES DE L'ADULTE, NCA - CHEV., PIED	M8947	OSTEOARTHROPATHIES HYPERTROPHIANTES, NCA - CHEV., PIED
M8388	OSTEOMALACIES DE L'ADULTE, NCA - AUTRES LOC.	M8948	OSTEOARTHROPATHIES HYPERTROPHIANTES, NCA - AUTRES LOC.
M8389	OSTEOMALACIES DE L'ADULTE, NCA - LOC. SAI	M8949	OSTEOARTHROPATHIES HYPERTROPHIANTES, NCA - LOC. SAI
M839	OSTEOMALACIE DE L'ADULTE, SAI	M895	OSTEOLYSE
M8390	OSTEOMALACIE DE L'ADULTE, SAI - SIEGES MULT.	M8950	OSTEOLYSE - SIEGES MULT.
M8391	OSTEOMALACIE DE L'ADULTE, SAI - EPAULE	M8951	OSTEOLYSE - EPAULE
M8392	OSTEOMALACIE DE L'ADULTE, SAI - BRAS	M8952	OSTEOLYSE - BRAS
M8393	OSTEOMALACIE DE L'ADULTE, SAI - AVANT-BRAS	M8953	OSTEOLYSE - AVANT-BRAS
M8394	OSTEOMALACIE DE L'ADULTE, SAI - MAIN	M8954	OSTEOLYSE - MAIN
M8395	OSTEOMALACIE DE L'ADULTE, SAI - BASSIN, CUISSE	M8955	OSTEOLYSE - BASSIN, CUISSE
M8396	OSTEOMALACIE DE L'ADULTE, SAI - JAMBE	M8956	OSTEOLYSE - JAMBE
M8397	OSTEOMALACIE DE L'ADULTE, SAI - CHEV., PIED	M8957	OSTEOLYSE - CHEV., PIED
M8398	OSTEOMALACIE DE L'ADULTE, SAI - AUTRES LOC.	M8958	OSTEOLYSE - AUTRES LOC.
M8399	OSTEOMALACIE DE L'ADULTE, SAI - LOC. SAI	M8959	OSTEOLYSE - LOC. SAI
M891	ARRET EPIPHYSAIRE	M896	OSTEOPATHIE CONSEC. A UNE POLIO.
M8910	ARRET EPIPHYSAIRE - SIEGES MULT.	M8960	OSTEOPATHIE CONSEC. A UNE POLIO. - SIEGES MULT.
M8911	ARRET EPIPHYSAIRE - EPAULE	M8961	OSTEOPATHIE CONSEC. A UNE POLIO. - EPAULE
M8912	ARRET EPIPHYSAIRE - BRAS	M8962	OSTEOPATHIE CONSEC. A UNE POLIO. - BRAS
M8913	ARRET EPIPHYSAIRE - AVANT-BRAS	M8963	OSTEOPATHIE CONSEC. A UNE POLIO. - AVANT-BRAS
M8914	ARRET EPIPHYSAIRE - MAIN	M8964	OSTEOPATHIE CONSEC. A UNE POLIO. - MAIN
M8915	ARRET EPIPHYSAIRE - BASSIN, CUISSE	M8965	OSTEOPATHIE CONSEC. A UNE POLIO. - BASSIN, CUISSE
M8916	ARRET EPIPHYSAIRE - JAMBE	M8966	OSTEOPATHIE CONSEC. A UNE POLIO. - JAMBE
M8917	ARRET EPIPHYSAIRE - CHEV., PIED		

M8967	OSTEOPATHIE CONSEC. A UNE POLIO. - CHEV., PIED	M9039	OSTEONECROSE DE LA MAL. DES CAISSONS - LOC. SAI
M8968	OSTEOPATHIE CONSEC. A UNE POLIO. - AUTRES LOC.	M904	OSTEONECROSE DUE A UNE HEMOGLOBINOPATHIE
M8969	OSTEOPATHIE CONSEC. A UNE POLIO. - LOC. SAI	M9040	OSTEONECROSE DUE A UNE HEMOGLOBINOPATHIE - SIEGES MULT.
M898	MAL. OSSEUSES PREC., NCA	M9041	OSTEONECROSE DUE A UNE HEMOGLOBINOPATHIE - EPAULE
M8980	MAL. OSSEUSES PREC., NCA - SIEGES MULT.	M9042	OSTEONECROSE DUE A UNE HEMOGLOBINOPATHIE - BRAS
M8981	MAL. OSSEUSES PREC., NCA - EPAULE	M9043	OSTEONECROSE DUE A UNE HEMOGLOBINOPATHIE - AVANT-BRAS
M8982	MAL. OSSEUSES PREC., NCA - BRAS	M9044	OSTEONECROSE DUE A UNE HEMOGLOBINOPATHIE - MAIN
M8983	MAL. OSSEUSES PREC., NCA - AVANT-BRAS	M9045	OSTEONECROSE DUE A UNE HEMOGLOBINOPATHIE - BASSIN, CUISSE
M8984	MAL. OSSEUSES PREC., NCA - MAIN	M9046	OSTEONECROSE DUE A UNE HEMOGLOBINOPATHIE - JAMBE
M8985	MAL. OSSEUSES PREC., NCA - BASSIN, CUISSE	M9047	OSTEONECROSE DUE A UNE HEMOGLOBINOPATHIE - CHEV., PIED
M8986	MAL. OSSEUSES PREC., NCA - JAMBE	M9048	OSTEONECROSE DUE A UNE HEMOGLOBINOPATHIE - AUTRES LOC.
M8987	MAL. OSSEUSES PREC., NCA - CHEV., PIED	M9049	OSTEONECROSE DUE A UNE HEMOGLOBINOPATHIE - LOC. SAI
M8988	MAL. OSSEUSES PREC., NCA - AUTRES LOC.	M905	OSTEONECROSE AVEC AUTRES MAL. CL. AILL.
M8989	MAL. OSSEUSES PREC., NCA - LOC. SAI	M9050	OSTEONECROSE AVEC AUTRES MAL. CL. AILL. - SIEGES MULT.
M901	PERIOSTITE AVEC AUTRES MAL. INFECT. CL. AILL.	M9051	OSTEONECROSE AVEC AUTRES MAL. CL. AILL. - EPAULE
M9010	PERIOSTITE AVEC AUTRES MAL. INFECT. CL. AILL. - SIEGES MULT.	M9052	OSTEONECROSE AVEC AUTRES MAL. CL. AILL. - BRAS
M9011	PERIOSTITE AVEC AUTRES MAL. INFECT. CL. AILL. - EPAULE	M9053	OSTEONECROSE AVEC AUTRES MAL. CL. AILL. - AVANT-BRAS
M9012	PERIOSTITE AVEC AUTRES MAL. INFECT. CL. AILL. - BRAS	M9054	OSTEONECROSE AVEC AUTRES MAL. CL. AILL. - MAIN
M9013	PERIOSTITE AVEC AUTRES MAL. INFECT. CL. AILL. - AVANT-BRAS	M9055	OSTEONECROSE AVEC AUTRES MAL. CL. AILL. - BASSIN, CUISSE
M9014	PERIOSTITE AVEC AUTRES MAL. INFECT. CL. AILL. - MAIN	M9056	OSTEONECROSE AVEC AUTRES MAL. CL. AILL. - JAMBE
M9015	PERIOSTITE AVEC AUTRES MAL. INFECT. CL. AILL. - BASSIN, CUISSE	M9057	OSTEONECROSE AVEC AUTRES MAL. CL. AILL. - CHEV., PIED
M9016	PERIOSTITE AVEC AUTRES MAL. INFECT. CL. AILL. - JAMBE	M9058	OSTEONECROSE AVEC AUTRES MAL. CL. AILL. - AUTRES LOC.
M9017	PERIOSTITE AVEC AUTRES MAL. INFECT. CL. AILL. - CHEV., PIED	M9059	OSTEONECROSE AVEC AUTRES MAL. CL. AILL. - LOC. SAI
M9018	PERIOSTITE AVEC AUTRES MAL. INFECT. CL. AILL. - AUTRES LOC.	M906	OSTEITE DEFORMANTE AVEC MAL. TUMORALES
M9019	PERIOSTITE AVEC AUTRES MAL. INFECT. CL. AILL. - LOC. SAI	M9060	OSTEITE DEFORMANTE AVEC MAL. TUMORALES - SIEGES MULT.
M902	OSTEOPATHIE AVEC AUTRES MAL. INFECT. CL. AILL.	M9061	OSTEITE DEFORMANTE AVEC MAL. TUMORALES - EPAULE
M9020	OSTEOPATHIE AVEC AUTRES MAL. INFECT. CL. AILL. - SIEGES MULT.	M9062	OSTEITE DEFORMANTE AVEC MAL. TUMORALES - BRAS
M9021	OSTEOPATHIE AVEC AUTRES MAL. INFECT. CL. AILL. - EPAULE	M9063	OSTEITE DEFORMANTE AVEC MAL. TUMORALES - AVANT-BRAS
M9022	OSTEOPATHIE AVEC AUTRES MAL. INFECT. CL. AILL. - BRAS	M9064	OSTEITE DEFORMANTE AVEC MAL. TUMORALES - MAIN
M9023	OSTEOPATHIE AVEC AUTRES MAL. INFECT. CL. AILL. - AVANT-BRAS	M9065	OSTEITE DEFORMANTE AVEC MAL. TUMORALES - BASSIN, CUISSE
M9024	OSTEOPATHIE AVEC AUTRES MAL. INFECT. CL. AILL. - MAIN	M9066	OSTEITE DEFORMANTE AVEC MAL. TUMORALES - JAMBE
M9025	OSTEOPATHIE AVEC AUTRES MAL. INFECT. CL. AILL. - BASSIN, CUISSE	M9067	OSTEITE DEFORMANTE AVEC MAL. TUMORALES - CHEV., PIED
M9026	OSTEOPATHIE AVEC AUTRES MAL. INFECT. CL. AILL. - JAMBE	M9068	OSTEITE DEFORMANTE AVEC MAL. TUMORALES - AUTRES LOC.
M9027	OSTEOPATHIE AVEC AUTRES MAL. INFECT. CL. AILL. - CHEV., PIED	M9069	OSTEITE DEFORMANTE AVEC MAL. TUMORALES - LOC. SAI
M9028	OSTEOPATHIE AVEC AUTRES MAL. INFECT. CL. AILL. - AUTRES LOC.	M907	FRAC. OSSEUSE AVEC MAL. TUMORALES
M9029	OSTEOPATHIE AVEC AUTRES MAL. INFECT. CL. AILL. - LOC. SAI	M9070	FRAC. OSSEUSE AVEC MAL. TUMORALES - SIEGES MULT.
M903	OSTEONECROSE DE LA MAL. DES CAISSONS	M9071	FRAC. OSSEUSE AVEC MAL. TUMORALES - EPAULE
M9030	OSTEONECROSE DE LA MAL. DES CAISSONS - SIEGES MULT.	M9072	FRAC. OSSEUSE AVEC MAL. TUMORALES - BRAS
M9031	OSTEONECROSE DE LA MAL. DES CAISSONS - EPAULE	M9073	FRAC. OSSEUSE AVEC MAL. TUMORALES - AVANT-BRAS
M9032	OSTEONECROSE DE LA MAL. DES CAISSONS - BRAS	M9074	FRAC. OSSEUSE AVEC MAL. TUMORALES - MAIN
M9033	OSTEONECROSE DE LA MAL. DES CAISSONS - AVANT-BRAS	M9075	FRAC. OSSEUSE AVEC MAL. TUMORALES - BASSIN, CUISSE
M9034	OSTEONECROSE DE LA MAL. DES CAISSONS - MAIN	M9076	FRAC. OSSEUSE AVEC MAL. TUMORALES - JAMBE
M9035	OSTEONECROSE DE LA MAL. DES CAISSONS - BASSIN, CUISSE		
M9036	OSTEONECROSE DE LA MAL. DES CAISSONS - JAMBE		
M9037	OSTEONECROSE DE LA MAL. DES CAISSONS - CHEV., PIED		
M9038	OSTEONECROSE DE LA MAL. DES CAISSONS - AUTRES LOC.		

M9077	FRAC. OSSEUSE AVEC MAL. TUMORALES - CHEV., PIED	M991	SUBLUX. COMPLEXE VERTEBRALE
M9078	FRAC. OSSEUSE AVEC MAL. TUMORALES - AUTRES LOC.	M9910	SUBLUX. COMPLEXE VERTEBRALE - TETE
M9079	FRAC. OSSEUSE AVEC MAL. TUMORALES - LOC. SAI	M9911	SUBLUX. COMPLEXE VERTEBRALE - CERV.
M908	OSTEOPATHIE AVEC AUTRES MAL. CL. AILL.	M9912	SUBLUX. COMPLEXE VERTEBRALE - COL. THORAC.
M9080	OSTEOPATHIE AVEC AUTRES MAL. CL. AILL. - SIEGES MULT.	M9913	SUBLUX. COMPLEXE VERTEBRALE - LOMBAIRE
M9081	OSTEOPATHIE AVEC AUTRES MAL. CL. AILL. - EPAULE	M9914	SUBLUX. COMPLEXE VERTEBRALE - SACREE
M9082	OSTEOPATHIE AVEC AUTRES MAL. CL. AILL. - BRAS	M9915	SUBLUX. COMPLEXE VERTEBRALE - PELVIEN.
M9083	OSTEOPATHIE AVEC AUTRES MAL. CL. AILL. - AVANT-BRAS	M9916	SUBLUX. COMPLEXE VERTEBRALE - MBRE INF.
M9084	OSTEOPATHIE AVEC AUTRES MAL. CL. AILL. - MAIN	M9917	SUBLUX. COMPLEXE VERTEBRALE - MBRE SUP.
M9085	OSTEOPATHIE AVEC AUTRES MAL. CL. AILL. - BASSIN, CUISSE	M9918	SUBLUX. COMPLEXE VERTEBRALE - CAGE THOR.
M9086	OSTEOPATHIE AVEC AUTRES MAL. CL. AILL. - JAMBE	M9919	SUBLUX. COMPLEXE VERTEBRALE - ABD., AUTRES
M9087	OSTEOPATHIE AVEC AUTRES MAL. CL. AILL. - CHEV., PIED	M998	AUTRES LES. BIOMECANIQUES
M9088	OSTEOPATHIE AVEC AUTRES MAL. CL. AILL. - AUTRES LOC.	M9980	LES. BIOMECANIQUES, NCA - TETE
M9089	OSTEOPATHIE AVEC AUTRES MAL. CL. AILL. - LOC. SAI	M9981	LES. BIOMECANIQUES, NCA - CERV.
M940	SYND. DES ARTIC. CHONDRO-COSTALES	M9982	LES. BIOMECANIQUES, NCA - COL. THORAC.
M9408	SYND. DES ARTIC. CHONDRO-COSTALES - AUTRES LOC.	M9983	LES. BIOMECANIQUES, NCA - LOMBAIRE
M948	AFF. PREC. DU CARTILAGE, NCA	M9984	LES. BIOMECANIQUES, NCA - SACREE
M9480	AFF. PREC. DU CARTILAGE, NCA - SIEGES MULT.	M9985	LES. BIOMECANIQUES, NCA - PELVIEN.
M9481	AFF. PREC. DU CARTILAGE, NCA - EPAULE	M9986	LES. BIOMECANIQUES, NCA - MBRE INF.
M9482	AFF. PREC. DU CARTILAGE, NCA - BRAS	M9987	LES. BIOMECANIQUES, NCA - MBRE SUP.
M9483	AFF. PREC. DU CARTILAGE, NCA - AVANT-BRAS	M9988	LES. BIOMECANIQUES, NCA - CAGE THOR.
M9484	AFF. PREC. DU CARTILAGE, NCA - MAIN	M9989	LES. BIOMECANIQUES, NCA - ABD., AUTRES
M9485	AFF. PREC. DU CARTILAGE, NCA - BASSIN, CUISSE	M999	LES. BIOMECANIQUE, SAI
M9486	AFF. PREC. DU CARTILAGE, NCA - JAMBE	M9990	LES. BIOMECANIQUE, SAI - TETE
M9487	AFF. PREC. DU CARTILAGE, NCA - CHEV., PIED	M9991	LES. BIOMECANIQUE, SAI - CERV.
M9488	AFF. PREC. DU CARTILAGE, NCA - AUTRES LOC.	M9992	LES. BIOMECANIQUE, SAI - COL. THORAC.
M9489	AFF. PREC. DU CARTILAGE, NCA - LOC. SAI	M9993	LES. BIOMECANIQUE, SAI - LOMBAIRE
M950	DEFORM. DU NEZ	M9994	LES. BIOMECANIQUE, SAI - SACREE
M951	OREILLE 'EN CHOU-FLEUR'	M9995	LES. BIOMECANIQUE, SAI - PELVIEN.
M952	DEFORM. DE LA TETE, NCA	M9996	LES. BIOMECANIQUE, SAI - MBRE INF.
M953	DEFORM. DU COU	M9997	LES. BIOMECANIQUE, SAI - MBRE SUP.
M954	DEFORM. DU THOR. ET DES COTES	M9998	LES. BIOMECANIQUE, SAI - CAGE THOR.
M955	DEFORM. DU BASSIN	M9999	LES. BIOMECANIQUE, SAI - ABD., AUTRES
M958	DEFORM. PREC. SYST. OSTEO-ARTIC., MUSCLES ET TISSU CONJ., NCA	N250	OSTEODYSTROPHIE RENALE
M959	DEFORM. DU SYST. OSTEO-ARTIC., DES MUSCLES ET DU TISSU CONJ., SAI	Q790	HERNIE DIAPHRAGMATIQUE CONG.
M960	PSEUDARTHROSE APRES ARTHRODESE	Q791	MALF. CONG. DU DIAPHRAGME, NCA
M961	SYND. POST-LAMINECTOMIE, NCA	Q793	GASTROSCHISIS
M962	CYPHOSE APRES IRRAD.	Q794	APLASIE CONG. DE LA MUSCULATURE ABDO.
M963	CYPHOSE APRES LAMINECTOMIE	Q795	MALF. CONG. DE LA PAROI ABDO., NCA
M964	LORDOSE APRES CHIRURGIE	Q796	SYND. D'EHLERS-DANLOS
M965	SCOLIOSE APRES IRRAD.	Q798	AUTRES MALF. CONG. DU SYST. OSTEO-ARTIC. ET DES MUSCLES
M966	FRAC. OSSEUSE APRES IMPLANT, PROTHESE ARTIC. OU PLAQUE D'OSTEOSYNTHESE	R294	HANCHE 'A RESSORT'
M968	AUTRES AFF. DU SYST. OSTEO-ARTIC. ET DES MUSCLES APRES UN ACTE	T840	COMPLIC. MEC. D'UNE PROTHESE ARTIC. INT.
M990	DYSFCT. SEGM. ET SOMATIQUE	T841	COMPLIC. MEC. D'UNE PROTHESE INT. DE FIXATION D'OS D'UN MB.
M9900	DYSFCT. SEGM. ET SOMATIQUE - TETE	T842	COMPLIC. MEC. D'UNE PROTHESE INT. DE FIXATION D'AUTRES OS
M9901	DYSFCT. SEGM. ET SOMATIQUE - CERV.	T843	COMPLIC. MEC. D'AUTRES PROTH., IMPL., GREF. DES OS
M9902	DYSFCT. SEGM. ET SOMATIQUE - COL. THORAC.	T844	COMPLIC. MEC. D'AUTRES PROTH., IMPL., GREF. ORTHOPED. INT.
M9903	DYSFCT. SEGM. ET SOMATIQUE - LOMBAIRE	T845	INFECT. ET REAC. INFL. DUES A UNE PROTHESE ARTIC. INT.
M9904	DYSFCT. SEGM. ET SOMATIQUE - SACREE	T847	INFECT. ET REAC. INFL. DUES A PROTH., IMPL., GREF. ORTHOPED. INT. NCA
M9905	DYSFCT. SEGM. ET SOMATIQUE - PELVIEN.	T857	INFECT. ET REAC. INFL. DUES A D'AUTRES PROTH., IMPL., GREF. INT.
M9906	DYSFCT. SEGM. ET SOMATIQUE - MBRE INF.	Z423	SOINS DE CTRL. COMPRENANT UNE OP. PLAST. DES EXTREMITES SUP.
M9907	DYSFCT. SEGM. ET SOMATIQUE - MBRE SUP.	Z424	SOINS DE CTRL. COMPRENANT UNE OP. PLAST. DES EXTREMITES INF.
M9908	DYSFCT. SEGM. ET SOMATIQUE - CAGE THOR.	Z470	ENLEV. PLAQUE, PROTH. INT. ORTHOPED. DE FIXATION NCA
M9909	DYSFCT. SEGM. ET SOMATIQUE - ABD., AUTRES	Z478	SOINS DE CTRL. ORTHOPED. PREC., NCA
		Z479	SOIN DE CTRL. ORTHOPED., SAI
		Z946	GREFFE D'OS
		Z981	ARTHRODESE

CMC 17

Affections traumatiques du système ostéoarticulaire

Diagnostics d'entrée dans la CMC 17

M620	DIASTASIS MUSC.	M6634	DECHIRURE SPONT. DES TENDONS FLECH. - MAIN
M6200	DIASTASIS MUSC. - SIEGES MULT.	M6635	DECHIRURE SPONT. DES TENDONS FLECH. - BASSIN, CUISSE
M6201	DIASTASIS MUSC. - EPAULE	M6636	DECHIRURE SPONT. DES TENDONS FLECH. - JAMBE
M6202	DIASTASIS MUSC. - BRAS	M6637	DECHIRURE SPONT. DES TENDONS FLECH. - CHEV., PIED
M6203	DIASTASIS MUSC. - AVANT-BRAS	M6638	DECHIRURE SPONT. DES TENDONS FLECH. - AUTRES LOC.
M6204	DIASTASIS MUSC. - MAIN	M6639	DECHIRURE SPONT. DES TENDONS FLECH. - LOC. SAI
M6205	DIASTASIS MUSC. - BASSIN, CUISSE	M664	DECHIRURE SPONT. D'AUTRES TENDONS
M6206	DIASTASIS MUSC. - JAMBE	M6640	DECHIRURE SPONT. D'AUTRES TENDONS - SIEGES MULT.
M6207	DIASTASIS MUSC. - CHEV., PIED	M6641	DECHIRURE SPONT. D'AUTRES TENDONS - EPAULE
M6208	DIASTASIS MUSC. - AUTRES LOC.	M6642	DECHIRURE SPONT. D'AUTRES TENDONS - BRAS
M6209	DIASTASIS MUSC. - LOC. SAI	M6643	DECHIRURE SPONT. D'AUTRES TENDONS - AVANT-BRAS
M621	DECHIRURES MUSC., NCA	M6644	DECHIRURE SPONT. D'AUTRES TENDONS - MAIN
M6210	DECHIRURES MUSC., NCA - SIEGES MULT.	M6645	DECHIRURE SPONT. D'AUTRES TENDONS - BASSIN, CUISSE
M6211	DECHIRURES MUSC., NCA - EPAULE	M6646	DECHIRURE SPONT. D'AUTRES TENDONS - JAMBE
M6212	DECHIRURES MUSC., NCA - BRAS	M6647	DECHIRURE SPONT. D'AUTRES TENDONS - CHEV., PIED
M6213	DECHIRURES MUSC., NCA - AVANT-BRAS	M6648	DECHIRURE SPONT. D'AUTRES TENDONS - AUTRES LOC.
M6214	DECHIRURES MUSC., NCA - MAIN	M6649	DECHIRURE SPONT. D'AUTRES TENDONS - LOC. SAI
M6215	DECHIRURES MUSC., NCA - BASSIN, CUISSE	M665	DECHIRURE SPONT. D'UN TENDON, SAI
M6216	DECHIRURES MUSC., NCA - JAMBE	M6650	DECHIRURE SPONT. D'UN TENDON, SAI - SIEGES MULT.
M6217	DECHIRURES MUSC., NCA - CHEV., PIED	M6651	DECHIRURE SPONT. D'UN TENDON, SAI - EPAULE
M6218	DECHIRURES MUSC., NCA - AUTRES LOC.	M6652	DECHIRURE SPONT. D'UN TENDON, SAI - BRAS
M6219	DECHIRURES MUSC., NCA - LOC. SAI	M6653	DECHIRURE SPONT. D'UN TENDON, SAI - AVANT-BRAS
M626	FOULURE MUSC.	M6654	DECHIRURE SPONT. D'UN TENDON, SAI - MAIN
M6260	FOULURE MUSC. - SIEGES MULT.	M6655	DECHIRURE SPONT. D'UN TENDON, SAI - BASSIN, CUISSE
M6261	FOULURE MUSC. - EPAULE	M6656	DECHIRURE SPONT. D'UN TENDON, SAI - JAMBE
M6262	FOULURE MUSC. - BRAS	M6657	DECHIRURE SPONT. D'UN TENDON, SAI - CHEV., PIED
M6263	FOULURE MUSC. - AVANT-BRAS	M6658	DECHIRURE SPONT. D'UN TENDON, SAI - AUTRES LOC.
M6264	FOULURE MUSC. - MAIN	M6659	DECHIRURE SPONT. D'UN TENDON, SAI - LOC. SAI
M6265	FOULURE MUSC. - BASSIN, CUISSE	M800	OSTEOPOROSE POST-MENOP. AVEC FRAC. PATHO.
M6266	FOULURE MUSC. - JAMBE	M8000	OSTEOPOROSE POST-MENOP. AVEC FRAC. PATHO. - SIEGES MULT.
M6267	FOULURE MUSC. - CHEV., PIED	M8001	OSTEOPOROSE POST-MENOP. AVEC FRAC. PATHO. - EPAULE
M6268	FOULURE MUSC. - AUTRES LOC.	M8002	OSTEOPOROSE POST-MENOP. AVEC FRAC. PATHO. - BRAS
M6269	FOULURE MUSC. - LOC. SAI	M8003	OSTEOPOROSE POST-MENOP. AVEC FRAC. PATHO. - AVANT-BRAS
M660	DECHIRURE D'UN KYSTE POPLITE	M8004	OSTEOPOROSE POST-MENOP. AVEC FRAC. PATHO. - MAIN
M6606	DECHIRURE D'UN KYSTE POPLITE - JAMBE	M8005	OSTEOPOROSE POST-MENOP. AVEC FRAC. PATHO. - BASSIN, CUISSE
M661	DECHIRURE DE LA SYNOVIALE	M8006	OSTEOPOROSE POST-MENOP. AVEC FRAC. PATHO. - JAMBE
M6610	DECHIRURE DE LA SYNOVIALE - SIEGES MULT.	M8007	OSTEOPOROSE POST-MENOP. AVEC FRAC. PATHO. - CHEV., PIED
M6611	DECHIRURE DE LA SYNOVIALE - EPAULE	M8008	OSTEOPOROSE POST-MENOP. AVEC FRAC. PATHO. - AUTRES LOC.
M6612	DECHIRURE DE LA SYNOVIALE - BRAS	M8009	OSTEOPOROSE POST-MENOP. AVEC FRAC. PATHO. - LOC. SAI
M6613	DECHIRURE DE LA SYNOVIALE - AVANT-BRAS	M801	OSTEOPOROSE POST-OVARIETOMIE AVEC FRAC. PATHO.
M6614	DECHIRURE DE LA SYNOVIALE - MAIN	M8010	OSTEOPOROSE POST-OVARIETOMIE AVEC FRAC. PATHO. - SIEGES MULT.
M6615	DECHIRURE DE LA SYNOVIALE - BASSIN, CUISSE		
M6617	DECHIRURE DE LA SYNOVIALE - CHEV., PIED		
M6618	DECHIRURE DE LA SYNOVIALE - AUTRES LOC.		
M6619	DECHIRURE DE LA SYNOVIALE - LOC. SAI		
M662	DECHIRURE SPONT. DES TENDONS EXTEN.		
M6620	DECHIRURE SPONT. DES TENDONS EXTEN. - SIEGES MULT.		
M6621	DECHIRURE SPONT. DES TENDONS EXTEN. - EPAULE		
M6622	DECHIRURE SPONT. DES TENDONS EXTEN. - BRAS		
M6623	DECHIRURE SPONT. DES TENDONS EXTEN. - AVANT-BRAS		
M6624	DECHIRURE SPONT. DES TENDONS EXTEN. - MAIN		
M6625	DECHIRURE SPONT. DES TENDONS EXTEN. - BASSIN, CUISSE		
M6626	DECHIRURE SPONT. DES TENDONS EXTEN. - JAMBE		
M6627	DECHIRURE SPONT. DES TENDONS EXTEN. - CHEV., PIED		
M6628	DECHIRURE SPONT. DES TENDONS EXTEN. - AUTRES LOC.		
M6629	DECHIRURE SPONT. DES TENDONS EXTEN. - LOC. SAI		
M663	DECHIRURE SPONT. DES TENDONS FLECH.		
M6630	DECHIRURE SPONT. DES TENDONS FLECH. - SIEGES MULT.		
M6631	DECHIRURE SPONT. DES TENDONS FLECH. - EPAULE		
M6632	DECHIRURE SPONT. DES TENDONS FLECH. - BRAS		
M6633	DECHIRURE SPONT. DES TENDONS FLECH. - AVANT-BRAS		

M8011	OSTEOPOROSE POST-OVARIECTOMIE AVEC FRAC. PATHO. - EPAULE	M8048	OSTEOPOROSE MEDICAM. AVEC FRAC. PATHO. - AUTRES LOC.
M8012	OSTEOPOROSE POST-OVARIECTOMIE AVEC FRAC. PATHO. - BRAS	M8049	OSTEOPOROSE MEDICAM. AVEC FRAC. PATHO. - LOC. SAI
M8013	OSTEOPOROSE POST-OVARIECTOMIE AVEC FRAC. PATHO. - AVANT-BRAS	M805	OSTEOPOROSE IDIOP. AVEC FRAC. PATHO.
M8014	OSTEOPOROSE POST-OVARIECTOMIE AVEC FRAC. PATHO. - MAIN	M8050	OSTEOPOROSE IDIOP. AVEC FRAC. PATHO. - SIEGES MULT.
M8015	OSTEOPOROSE POST-OVARIECTOMIE AVEC FRAC. PATHO. - BASSIN, CUISSE	M8051	OSTEOPOROSE IDIOP. AVEC FRAC. PATHO. - EPAULE
M8016	OSTEOPOROSE POST-OVARIECTOMIE AVEC FRAC. PATHO. - JAMBE	M8052	OSTEOPOROSE IDIOP. AVEC FRAC. PATHO. - BRAS
M8017	OSTEOPOROSE POST-OVARIECTOMIE AVEC FRAC. PATHO. - CHEV., PIED	M8053	OSTEOPOROSE IDIOP. AVEC FRAC. PATHO. - AVANT-BRAS
M8018	OSTEOPOROSE POST-OVARIECTOMIE AVEC FRAC. PATHO. - AUTRES LOC.	M8054	OSTEOPOROSE IDIOP. AVEC FRAC. PATHO. - MAIN
M8019	OSTEOPOROSE POST-OVARIECTOMIE AVEC FRAC. PATHO. - LOC. SAI	M8055	OSTEOPOROSE IDIOP. AVEC FRAC. PATHO. - BASSIN, CUISSE
M802	OSTEOPOROSE D'INACTIVITE AVEC FRAC. PATHO.	M8056	OSTEOPOROSE IDIOP. AVEC FRAC. PATHO. - JAMBE
M8020	OSTEOPOROSE D'INACTIVITE AVEC FRAC. PATHO. - SIEGES MULT.	M8057	OSTEOPOROSE IDIOP. AVEC FRAC. PATHO. - CHEV., PIED
M8021	OSTEOPOROSE D'INACTIVITE AVEC FRAC. PATHO. - EPAULE	M8058	OSTEOPOROSE IDIOP. AVEC FRAC. PATHO. - AUTRES LOC.
M8022	OSTEOPOROSE D'INACTIVITE AVEC FRAC. PATHO. - BRAS	M8059	OSTEOPOROSE IDIOP. AVEC FRAC. PATHO. - LOC. SAI
M8023	OSTEOPOROSE D'INACTIVITE AVEC FRAC. PATHO. - AVANT-BRAS	M808	OSTEOPOROSSES NCA, AVEC FRAC. PATHO.
M8024	OSTEOPOROSE D'INACTIVITE AVEC FRAC. PATHO. - MAIN	M8080	OSTEOPOROSSES NCA, AVEC FRAC. PATHO. - SIEGES MULT.
M8025	OSTEOPOROSE D'INACTIVITE AVEC FRAC. PATHO. - BASSIN, CUISSE	M8081	OSTEOPOROSSES NCA, AVEC FRAC. PATHO. - EPAULE
M8026	OSTEOPOROSE D'INACTIVITE AVEC FRAC. PATHO. - JAMBE	M8082	OSTEOPOROSSES NCA, AVEC FRAC. PATHO. - BRAS
M8027	OSTEOPOROSE D'INACTIVITE AVEC FRAC. PATHO. - CHEV., PIED	M8083	OSTEOPOROSSES NCA, AVEC FRAC. PATHO. - AVANT-BRAS
M8028	OSTEOPOROSE D'INACTIVITE AVEC FRAC. PATHO. - AUTRES LOC.	M8084	OSTEOPOROSSES NCA, AVEC FRAC. PATHO. - MAIN
M8029	OSTEOPOROSE D'INACTIVITE AVEC FRAC. PATHO. - LOC. SAI	M8085	OSTEOPOROSSES NCA, AVEC FRAC. PATHO. - BASSIN, CUISSE
M803	OSTEOPOROSE SUITE A MALABS. POST-CHIR. ET FRAC. PAT.	M8086	OSTEOPOROSSES NCA, AVEC FRAC. PATHO. - JAMBE
M8030	OSTEOPOROSE SUITE A MALABS. POST-CHIR. ET FRAC. PAT. - SIEGES MULT.	M8087	OSTEOPOROSSES NCA, AVEC FRAC. PATHO. - CHEV., PIED
M8031	OSTEOPOROSE SUITE A MALABS. POST-CHIR. ET FRAC. PAT. - EPAULE	M8088	OSTEOPOROSSES NCA, AVEC FRAC. PATHO. - AUTRES LOC.
M8032	OSTEOPOROSE SUITE A MALABS. POST-CHIR. ET FRAC. PAT. - BRAS	M8089	OSTEOPOROSSES NCA, AVEC FRAC. PATHO. - LOC. SAI
M8033	OSTEOPOROSE SUITE A MALABS. POST-CHIR. ET FRAC. PAT. - AVANT-BRAS	M809	OSTEOPOROSE SAI, AVEC FRAC. PATHO.
M8034	OSTEOPOROSE SUITE A MALABS. POST-CHIR. ET FRAC. PAT. - MAIN	M8090	OSTEOPOROSE SAI, AVEC FRAC. PATHO. - SIEGES MULT.
M8035	OSTEOPOROSE SUITE A MALABS. POST-CHIR. ET FRAC. PAT. - BASSIN, CUISSE	M8091	OSTEOPOROSE SAI, AVEC FRAC. PATHO. - EPAULE
M8036	OSTEOPOROSE SUITE A MALABS. POST-CHIR. ET FRAC. PAT. - JAMBE	M8092	OSTEOPOROSE SAI, AVEC FRAC. PATHO. - BRAS
M8037	OSTEOPOROSE SUITE A MALABS. POST-CHIR. ET FRAC. PAT. - CHEV., PIED	M8093	OSTEOPOROSE SAI, AVEC FRAC. PATHO. - AVANT-BRAS
M8038	OSTEOPOROSE SUITE A MALABS. POST-CHIR. ET FRAC. PAT. - AUTRES LOC.	M8094	OSTEOPOROSE SAI, AVEC FRAC. PATHO. - MAIN
M8039	OSTEOPOROSE SUITE A MALABS. POST-CHIR. ET FRAC. PAT. - LOC. SAI	M8095	OSTEOPOROSE SAI, AVEC FRAC. PATHO. - BASSIN, CUISSE
M804	OSTEOPOROSE MEDICAM. AVEC FRAC. PATHO.	M8096	OSTEOPOROSE SAI, AVEC FRAC. PATHO. - JAMBE
M8040	OSTEOPOROSE MEDICAM. AVEC FRAC. PATHO. - SIEGES MULT.	M8097	OSTEOPOROSE SAI, AVEC FRAC. PATHO. - CHEV., PIED
M8041	OSTEOPOROSE MEDICAM. AVEC FRAC. PATHO. - EPAULE	M8098	OSTEOPOROSE SAI, AVEC FRAC. PATHO. - AUTRES LOC.
M8042	OSTEOPOROSE MEDICAM. AVEC FRAC. PATHO. - BRAS	M8099	OSTEOPOROSE SAI, AVEC FRAC. PATHO. - LOC. SAI
M8043	OSTEOPOROSE MEDICAM. AVEC FRAC. PATHO. - AVANT-BRAS	M840	FRAC. MAL CONSOLIDEE
M8044	OSTEOPOROSE MEDICAM. AVEC FRAC. PATHO. - MAIN	M8400	FRAC. MAL CONSOLIDEE - SIEGES MULT.
M8045	OSTEOPOROSE MEDICAM. AVEC FRAC. PATHO. - BASSIN, CUISSE	M8401	FRAC. MAL CONSOLIDEE - EPAULE
M8046	OSTEOPOROSE MEDICAM. AVEC FRAC. PATHO. - JAMBE	M8402	FRAC. MAL CONSOLIDEE - BRAS
M8047	OSTEOPOROSE MEDICAM. AVEC FRAC. PATHO. - CHEV., PIED	M8403	FRAC. MAL CONSOLIDEE - AVANT-BRAS
		M8404	FRAC. MAL CONSOLIDEE - MAIN
		M8405	FRAC. MAL CONSOLIDEE - BASSIN, CUISSE
		M8406	FRAC. MAL CONSOLIDEE - JAMBE
		M8407	FRAC. MAL CONSOLIDEE - CHEV., PIED
		M8408	FRAC. MAL CONSOLIDEE - AUTRES LOC.
		M8409	FRAC. MAL CONSOLIDEE - LOC. SAI
		M841	FRAC. NON CONSOLIDEE
		M8410	FRAC. NON CONSOLIDEE - SIEGES MULT.
		M8411	FRAC. NON CONSOLIDEE - EPAULE
		M8412	FRAC. NON CONSOLIDEE - BRAS

M8413	FRAC. NON CONSOLIDEE - AVANT-BRAS	M8489	ANOM. DE LA CONTINUTE OSSEUSE, NCA - LOC. SAI
M8414	FRAC. NON CONSOLIDEE - MAIN	M849	ANOM. DE LA CONTINUTE OSSEUSE, SAI
M8415	FRAC. NON CONSOLIDEE - BASSIN, CUISSE	M8490	ANOM. DE LA CONTINUTE OSSEUSE, SAI - SIEGES MULT.
M8416	FRAC. NON CONSOLIDEE - JAMBE	M8491	ANOM. DE LA CONTINUTE OSSEUSE, SAI - EPAULE
M8417	FRAC. NON CONSOLIDEE - CHEV., PIED	M8492	ANOM. DE LA CONTINUTE OSSEUSE, SAI - BRAS
M8418	FRAC. NON CONSOLIDEE - AUTRES LOC.	M8493	ANOM. DE LA CONTINUTE OSSEUSE, SAI - AVANT-BRAS
M8419	FRAC. NON CONSOLIDEE - LOC. SAI	M8494	ANOM. DE LA CONTINUTE OSSEUSE, SAI - MAIN
M842	RETARD DE CONSOLIDATION D'UNE FRAC.	M8495	ANOM. DE LA CONTINUTE OSSEUSE, SAI - BASSIN, CUISSE
M8420	RETARD DE CONSOLIDATION D'UNE FRAC. - SIEGES MULT.	M8496	ANOM. DE LA CONTINUTE OSSEUSE, SAI - JAMBE
M8421	RETARD DE CONSOLIDATION D'UNE FRAC. - EPAULE	M8497	ANOM. DE LA CONTINUTE OSSEUSE, SAI - CHEV., PIED
M8422	RETARD DE CONSOLIDATION D'UNE FRAC. - BRAS	M8498	ANOM. DE LA CONTINUTE OSSEUSE, SAI - AUTRES LOC.
M8423	RETARD DE CONSOLIDATION D'UNE FRAC. - AVANT-BRAS	M8499	ANOM. DE LA CONTINUTE OSSEUSE, SAI - LOC. SAI
M8424	RETARD DE CONSOLIDATION D'UNE FRAC. - MAIN	P130	FRAC. DU CRANE DUE A UN TRAUMA. OBST.
M8425	RETARD DE CONSOLIDATION D'UNE FRAC. - BASSIN, CUISSE	P131	LES. DU CRANE NCA, DUES A UN TRAUMA. OBST.
M8426	RETARD DE CONSOLIDATION D'UNE FRAC. - JAMBE	P132	LES. DU FEMUR DUE A UN TRAUMA. OBST.
M8427	RETARD DE CONSOLIDATION D'UNE FRAC. - CHEV., PIED	P133	LES. D'AUTRES OS LONGS DUE A UN TRAUMA. OBST.
M8428	RETARD DE CONSOLIDATION D'UNE FRAC. - AUTRES LOC.	P134	FRAC. DE LA CLAVICULE DUE A UN TRAUMA. OBST.
M8429	RETARD DE CONSOLIDATION D'UNE FRAC. - LOC. SAI	P138	LES. D'AUTRES PARTIES DU SQUELETTE DUES A UN TRAUMA. OBST.
M843	FRAC. PAR SOLLICITATION EXCESSIVE, NCA	P139	LES. DU SQUELETTE DUE A UN TRAUMA. OBST., SAI
M8430	FRAC. PAR SOLLICITATION EXCESSIVE, NCA - SIEGES MULT.	P152	LES. STERNO-CLEIDO-MASTOIDIENNE DUE A UN TRAUMA. OBST.
M8431	FRAC. PAR SOLLICITATION EXCESSIVE, NCA - EPAULE	S020	FRAC. DE LA VOUTE DU CRANE
M8432	FRAC. PAR SOLLICITATION EXCESSIVE, NCA - BRAS	S0200	FRAC. FERMEE DE LA VOUTE DU CRANE
M8433	FRAC. PAR SOLLICITATION EXCESSIVE, NCA - AVANT-BRAS	S0201	FRAC. OUV. DE LA VOUTE DU CRANE
M8434	FRAC. PAR SOLLICITATION EXCESSIVE, NCA - MAIN	S021	FRAC. DE LA BASE DU CRANE
M8435	FRAC. PAR SOLLICITATION EXCESSIVE, NCA - BASSIN, CUISSE	S0210	FRAC. FERMEE DE LA BASE DU CRANE
M8436	FRAC. PAR SOLLICITATION EXCESSIVE, NCA - JAMBE	S0211	FRAC. OUV. DE LA BASE DU CRANE
M8437	FRAC. PAR SOLLICITATION EXCESSIVE, NCA - CHEV., PIED	S022	FRAC. DES OS DU NEZ
M8438	FRAC. PAR SOLLICITATION EXCESSIVE, NCA - AUTRES LOC.	S0220	FRAC. FERMEE DES OS DU NEZ
M8439	FRAC. PAR SOLLICITATION EXCESSIVE, NCA - LOC. SAI	S0221	FRAC. OUV. DES OS DU NEZ
M844	FRAC. PATHO., NCA	S023	FRAC. DU PLANCHER DE L'ORBITE
M8440	FRAC. PATHO., NCA - SIEGES MULT.	S0230	FRAC. FERMEE DU PLANCHER DE L'ORBITE
M8441	FRAC. PATHO., NCA - EPAULE	S0231	FRAC. OUV. DU PLANCHER DE L'ORBITE
M8442	FRAC. PATHO., NCA - BRAS	S024	FRAC. DES OS MALAIRES ET MAXILLAIRES
M8443	FRAC. PATHO., NCA - AVANT-BRAS	S0240	FRAC. FERMEE DES OS MALAIRES ET MAXILLAIRES
M8444	FRAC. PATHO., NCA - MAIN	S0241	FRAC. OUV. DES OS MALAIRES ET MAXILLAIRES
M8445	FRAC. PATHO., NCA - BASSIN, CUISSE	S025	FRAC. DENTAIRE
M8446	FRAC. PATHO., NCA - JAMBE	S0250	FRAC. FERMEE DENTAIRE
M8447	FRAC. PATHO., NCA - CHEV., PIED	S0251	FRAC. OUV. DENTAIRE
M8448	FRAC. PATHO., NCA - AUTRES LOC.	S026	FRAC. DU MAXILLAIRE INF.
M8449	FRAC. PATHO., NCA - LOC. SAI	S0260	FRAC. FERMEE DU MAXILLAIRE INF.
M848	ANOM. DE LA CONTINUTE OSSEUSE, NCA	S0261	FRAC. OUV. DU MAXILLAIRE INF.
M8480	ANOM. DE LA CONTINUTE OSSEUSE, NCA - SIEGES MULT.	S027	FRAC. MULT. DU CRANE ET DES OS DE LA FACE
M8481	ANOM. DE LA CONTINUTE OSSEUSE, NCA - EPAULE	S0270	FRAC. FERMEES MULT. DU CRANE ET DES OS DE LA FACE
M8482	ANOM. DE LA CONTINUTE OSSEUSE, NCA - BRAS	S0271	FRAC. OUV. MULT. DU CRANE ET DES OS DE LA FACE
M8483	ANOM. DE LA CONTINUTE OSSEUSE, NCA - AVANT-BRAS	S028	FRAC. D'AUTRES OS DU CRANE ET DE LA FACE
M8484	ANOM. DE LA CONTINUTE OSSEUSE, NCA - MAIN	S0280	FRAC. FERMEES D'AUTRES OS DU CRANE ET DE LA FACE
M8485	ANOM. DE LA CONTINUTE OSSEUSE, NCA - BASSIN, CUISSE	S0281	FRAC. OUV. D'AUTRES OS DU CRANE ET DE LA FACE
M8486	ANOM. DE LA CONTINUTE OSSEUSE, NCA - JAMBE	S030	LUX. DE LA MACHOIRE
M8487	ANOM. DE LA CONTINUTE OSSEUSE, NCA - CHEV., PIED	S031	LUX. DE LA CLOISON DU NEZ
M8488	ANOM. DE LA CONTINUTE OSSEUSE, NCA - AUTRES LOC.	S032	LUX. DENTAIRE
		S033	LUX. DE PARTIES NCA OU SAI DE LA TETE
		S034	ENTORSE DE LA MACHOIRE
		S081	AMPUT. TRAUMA. DE L'OREILLE
		S088	AMPUT. TRAUMA. D'AUTRES PARTIES DE LA TETE
		S089	AMPUT. TRAUMA. D'UNE PARTIE DE LA TETE SAI
		S091	LES. TRAUMA. DES MUSCLES ET DES TENDONS DE LA TETE
		S098	LES. TRAUMA. PREC. DE LA TETE, NCA
		S120	FRAC. DE LA 1ERE VERTEB. CERV.

S1200	FRAC. FERMEE DE LA 1ERE VERTEB. CERV.	S3271	FRAC. OUV. MULT. DU RACHIS LOMB. ET DU BASSIN
S1201	FRAC. OUV. DE LA 1ERE VERTEB. CERV.	S328	FRAC. DE PARTIES NCA OU SAI DU RACHIS LOMB. ET DU BASSIN
S121	FRAC. DE LA 2EME VERTEB. CERV.	S3280	FRAC. FERMEE DE PARTIES NCA OU SAI DU RACHIS LOMB. ET DU BASSIN
S1210	FRAC. FERMEE DE LA 2EME VERTEB. CERV.	S3281	FRAC. OUV. DE PARTIES NCA OU SAI DU RACHIS LOMB. ET DU BASSIN
S1211	FRAC. OUV. DE LA 2EME VERTEB. CERV.	S330	RUPTURE TRAUMA. D'UN DISQUE INTERVERTEB. LOMB.
S122	FRAC. D'AUTRES VERTEB. CERV. PREC.	S331	LUX. D'UNE VERTEB. LOMB.
S1220	FRAC. FERMEE D'AUTRES VERTEB. CERV. PREC.	S332	LUX. DES ARTIC. SACRO-ILIAQUE ET SACRO-COCCYGIENNE
S1221	FRAC. OUV. D'AUTRES VERTEB. CERV. PREC.	S333	LUX. DE PARTIES NCA OU SAI DU RACHIS LOMB. ET DU BASSIN
S127	FRAC. MULT. DU RACHIS CERV.	S334	RUPTURE TRAUMA. DE LA SYMPHYSE PUBIENNE
S1270	FRAC. FERMEES MULT. DU RACHIS CERV.	S335	ENTORSE DU RACHIS LOMB.
S1271	FRAC. OUV. MULT. DU RACHIS CERV.	S336	ENTORSE DE L'ARTIC. SACRO-ILIAQUE
S128	FRAC. D'AUTRES PARTIES DU COU	S337	ENTORSE DE PARTIES NCA OU SAI DU RACHIS LOMB. ET DU BASSIN
S1280	FRAC. FERMEE D'AUTRES PARTIES DU COU	S3810	ECRAS. DE LA FESSE
S1281	FRAC. OUV. D'AUTRES PARTIES DU COU	S382	AMPUT. TRAUMA. DES ORG. GEN. EXT.
S129	FRAC. DU COU, PARTIE SAI	S383	AMPUT. TRAUMA. DE PARTIES NCA OU SAI DE L'ABDO., LOMBES, BASSIN
S1290	FRAC. FERMEE DU COU, PARTIE SAI	S400	CONTUSION DE L'EPAULE, BRAS
S1291	FRAC. OUV. DU COU, PARTIE SAI	S420	FRAC. DE LA CLAVICULE
S130	RUPTURE TRAUMA. D'UN DISQUE INTERVERTEB. CERV.	S4200	FRAC. FERMEE DE LA CLAVICULE
S131	LUX. D'UNE VERTEB. CERV.	S4201	FRAC. OUV. DE LA CLAVICULE
S132	LUX. DE PARTIES NCA OU SAI DU COU	S421	FRAC. DE L'OMOPLATE
S133	LUX. MULT. DU COU	S4210	FRAC. FERMEE DE L'OMOPLATE
S134	ENTORSE DU RACHIS CERV.	S4211	FRAC. OUV. DE L'OMOPLATE
S136	ENTORSE DES ARTIC. ET DES LIG. DE PARTIES NCA OU SAI DU COU	S422	FRAC. DE L'EXTREMITE SUP. DE L'HUMERUS
S16	LES. TRAUMA. DES MUSCLES ET DES TENDONS NIV. COU	S4220	FRAC. FERMEE DE L'EXTREMITE SUP. DE L'HUMERUS
S18	AMPUT. TRAUMA. NIV. COU	S4221	FRAC. OUV. DE L'EXTREMITE SUP. DE L'HUMERUS
S197	LES. TRAUMA. MULT. DU COU	S423	FRAC. DE LA DIAPHYSE DE L'HUMERUS
S198	LES. TRAUMA. PREC. DU COU, NCA	S4230	FRAC. FERMEE DE LA DIAPHYSE DE L'HUMERUS
S220	FRAC. D'UNE VERTEB. DORSALE	S4231	FRAC. OUV. DE LA DIAPHYSE DE L'HUMERUS
S2200	FRAC. FERMEE D'UNE VERTEB. DORSALE	S424	FRAC. DE L'EXTREMITE INF. DE L'HUMERUS
S2201	FRAC. OUV. D'UNE VERTEB. DORSALE	S4240	FRAC. FERMEE DE L'EXTREMITE INF. DE L'HUMERUS
S221	FRAC. MULT. DU RACHIS DORSAL	S4241	FRAC. OUV. DE L'EXTREMITE INF. DE L'HUMERUS
S2210	FRAC. FERMEES MULT. DU RACHIS DORSAL	S427	FRAC. MULT. DE LA CLAVICULE, DE L'OMOPLATE ET DE L'HUMERUS
S2211	FRAC. OUV. MULT. DU RACHIS DORSAL	S4270	FRAC. FERMEES MULT. DE LA CLAVICULE, DE L'OMOPLATE ET DE L'HUMERUS
S222	FRAC. DU STERNUM	S4271	FRAC. OUV. MULT. DE LA CLAVICULE, DE L'OMOPLATE ET DE L'HUMERUS
S2220	FRAC. FERMEE DU STERNUM	S428	FRAC. D'AUTRES PARTIES DE L'EPAULE, BRAS
S2221	FRAC. OUV. DU STERNUM	S4280	FRAC. FERMEE D'AUTRES PARTIES DE L'EPAULE, BRAS
S223	FRAC. DE COTE	S4281	FRAC. OUV. D'AUTRES PARTIES DE L'EPAULE, BRAS
S2230	FRAC. FERMEE DE COTE	S429	FRAC. DE LA CEINTURE SCAP., PARTIE SAI
S224	FRAC. MULT. DE COTES	S4290	FRAC. FERMEE DE LA CEINTURE SCAP., PARTIE SAI
S2240	FRAC. FERMEES MULT. DE COTES	S4291	FRAC. OUV. DE LA CEINTURE SCAP., PARTIE SAI
S228	FRAC. D'AUTRES PARTIES DES OS DU THOR.	S430	LUX. DE L'ARTIC. DE L'EPAULE
S2280	FRAC. FERMEES D'AUTRES PARTIES DES OS DU THOR.	S431	LUX. DE L'ARTIC. ACROMIO-CLAVICULAIRE
S230	RUPTURE TRAUMA. D'UN DISQUE INTERVERTEB. DORSAL	S432	LUX. DE L'ARTIC. STERNO-CLAVICULAIRE
S231	LUX. D'UNE VERTEB. DORSALE	S433	LUX. DE PARTIES NCA OU SAI DE LA CEINTURE SCAP.
S232	LUX. DE PARTIES NCA OU SAI DU THOR.	S434	ENTORSE DE L'ARTIC. DE L'EPAULE
S233	ENTORSE DU RACHIS DORSAL	S435	ENTORSE DE L'ARTIC. ACROMIO-CLAVICULAIRE
S234	ENTORSE DES COTES ET DU STERNUM	S436	ENTORSE DE L'ARTIC. STERNO-CLAVICULAIRE
S235	ENTORSE DE PARTIES NCA OU SAI DU THOR.	S437	ENTORSE DE PARTIES NCA OU SAI DE LA CEINTURE SCAP.
S281	AMPUT. TRAUMA. D'UNE PARTIE DU THOR.	S460	LES. TRAUMA. DES TENDONS DE LA COIFFE DES ROTATEURS DE L'EPAULE
S300	CONTUSION LOMBES, BASSIN	S461	LES. TRAUMA. DU TENDON DU LONG BICEPS
S301	CONTUSION DE LA PAROI ABDO.	S462	LES. TRAUMA. DE TENDONS D'AUTRES PARTIES DU BICEPS
S302	CONTUSION DES ORG. GEN. EXT.	S463	LES. TRAUMA. DE TENDONS DU TRICEPS
S320	FRAC. D'UNE VERTEB. LOMB.	S467	LES. TRAUMA. DE MULT. TENDONS NIV. EPAULE, BRAS
S3200	FRAC. FERMEE D'UNE VERTEB. LOMB.	S468	LES. TRAUMA. D'AUTRES TENDONS NIV. EPAULE, BRAS
S3201	FRAC. OUV. D'UNE VERTEB. LOMB.		
S321	FRAC. DU SACRUM		
S3210	FRAC. FERMEE DU SACRUM		
S3211	FRAC. OUV. DU SACRUM		
S322	FRAC. DU COCCYX		
S3220	FRAC. FERMEE DU COCCYX		
S3221	FRAC. OUV. DU COCCYX		
S323	FRAC. DE L'ILION		
S3230	FRAC. FERMEE DE L'ILION		
S3231	FRAC. OUV. DE L'ILION		
S324	FRAC. DE L'ACETABULUM		
S3240	FRAC. FERMEE DE L'ACETABULUM		
S3241	FRAC. OUV. DE L'ACETABULUM		
S325	FRAC. DU PUBIS		
S3250	FRAC. FERMEE DU PUBIS		
S3251	FRAC. OUV. DU PUBIS		
S327	FRAC. MULT. DU RACHIS LOMB. ET DU BASSIN		
S3270	FRAC. FERMEES MULT. DU RACHIS LOMB. ET DU BASSIN		

S469	LES. TRAUMA. DE MUSCLE ET DE TENDON SAI, NIV. EPAULE, BRAS	S6211	FRAC. OUV. D'AUTRE OS DU CARPE
S47+0	ECRAS. DE LA REGION SCAPULAIRE	S622	FRAC. DU 1ER METACARP.
S47+8	ECRAS. DE PARTIES NCA OU SAI DE L'EPAULE, BRAS, SAUF REGION SCAPULAIRE	S6220	FRAC. FERMEE DU 1ER METACARP.
S497	LES. TRAUMA. MULT. DE L'EPAULE, BRAS	S6221	FRAC. OUV. DU 1ER METACARP.
S498	LES. TRAUMA. PREC. DE L'EPAULE, BRAS, NCA	S623	FRAC. D'UN AUTRE OS DU METACARPE
S500	CONTUSION DU COUDE	S6230	FRAC. FERMEE D'UN AUTRE OS DU METACARPE
S501	CONTUSION DE PARTIES NCA OU SAI DE L'AV-B.	S6231	FRAC. OUV. D'UN AUTRE OS DU METACARPE
S520	FRAC. DE LA PARTIE SUP. DU CUBITUS	S624	FRAC. MULT. DES METACARP.
S5200	FRAC. FERMEE DE LA PARTIE SUP. DU CUBITUS	S6240	FRAC. FERMEES MULT. DES METACARP.
S5201	FRAC. OUV. DE LA PARTIE SUP. DU CUBITUS	S6241	FRAC. OUV. MULT. DES METACARP.
S521	FRAC. DE L'EXTREMITE SUP. DU RADIUS	S625	FRAC. DU POUCE
S5210	FRAC. FERMEE DE L'EXTREMITE SUP. DU RADIUS	S6250	FRAC. FERMEE DU POUCE
S5211	FRAC. OUV. DE L'EXTREMITE SUP. DU RADIUS	S6251	FRAC. OUV. DU POUCE
S522	FRAC. DE LA DIAPHYSE DU CUBITUS	S626	FRAC. D'UN AUTRE DOIGT
S5220	FRAC. FERMEE DE LA DIAPHYSE DU CUBITUS	S6260	FRAC. FERMEE D'UN AUTRE DOIGT
S5221	FRAC. OUV. DE LA DIAPHYSE DU CUBITUS	S6261	FRAC. OUV. D'UN AUTRE DOIGT
S523	FRAC. DE LA DIAPHYSE DU RADIUS	S627	FRAC. MULT. DE DOIGTS
S5230	FRAC. FERMEE DE LA DIAPHYSE DU RADIUS	S6270	FRAC. FERMEES MULT. DE DOIGTS
S5231	FRAC. OUV. DE LA DIAPHYSE DU RADIUS	S6271	FRAC. OUV. MULT. DE DOIGTS
S524	FRAC. DES DEUX DIAPHYSES, CUBITALE ET RADIALE	S628	FRAC. DE PARTIES NCA OU SAI POIGNET, MAIN
S5240	FRAC. FERMEE DES DEUX DIAPHYSES, CUBITALE ET RADIALE	S6280	FRAC. FERMEE DE PARTIES NCA OU SAI POIGNET, MAIN
S5241	FRAC. OUV. DES DEUX DIAPHYSES, CUBITALE ET RADIALE	S6281	FRAC. OUV. DE PARTIES NCA OU SAI POIGNET, MAIN
S525	FRAC. DE L'EXTREMITE INF. DU RADIUS	S630	LUX. DU POIGNET
S5250	FRAC. FERMEE DE L'EXTREMITE INF. DU RADIUS	S631	LUX. DU DOIGT
S5251	FRAC. OUV. DE L'EXTREMITE INF. DU RADIUS	S632	LUX. MULT. DES DOIGTS
S526	FRAC. DE L'EXTREMITE INF. DU CUBITUS ET DU RADIUS	S633	RUPTURE TRAUMA. DE LIG. DU POIGNET ET DU CARPE
S5260	FRAC. FERMEE DE L'EXTREMITE INF. DU CUBITUS ET DU RADIUS	S634	RUPTURE TRAUMA. LIG. DU DOIGT NIV. ARTIC. METAC.-PHAL., INTERPHAL.
S5261	FRAC. OUV. DE L'EXTREMITE INF. DU CUBITUS ET DU RADIUS	S635	ENTORSE DU POIGNET
S527	FRAC. MULT. DE L'AV-B.	S636	ENTORSE DE DOIGT
S5270	FRAC. FERMEES MULT. DE L'AV-B.	S637	ENTORSE D'ARTIC. NCA OU SAI DE LA MAIN
S5271	FRAC. OUV. MULT. DE L'AV-B.	S660	LES. TRAUMA. DU TENDON LONG FLECH. DU POUCE NIV. POIGNET, MAIN
S528	FRAC. D'AUTRES PARTIES DE L'AV-B.	S661	LES. TRAUMA. DU TENDON FLECH. D'UN AUTRE DOIGT NIV. POIGNET, MAIN
S5280	FRAC. FERMEE D'AUTRES PARTIES DE L'AV-B.	S662	LES. TRAUMA. DU TENDON EXTEN. DU POUCE NIV. POIGNET, MAIN
S5281	FRAC. OUV. D'AUTRES PARTIES DE L'AV-B.	S663	LES. TRAUMA. DU TENDON EXTEN. D'UN AUTRE DOIGT NIV. POIGNET, MAIN
S529	FRAC. DE L'AV-B., PARTIE SAI	S664	LES. TRAUMA. DE TENDONS INTRINS. DU POUCE NIV. POIGNET, MAIN
S5290	FRAC. FERMEE DE L'AV-B., PARTIE SAI	S665	LES. TRAUMA. DE TENDONS INTRINS. D'UN AUTRE DOIGT NIV. POIGNET, MAIN
S5291	FRAC. OUV. DE L'AV-B., PARTIE SAI	S666	LES. TRAUMA. DE MULT. TENDONS FLECH. NIV. POIGNET, MAIN
S530	LUX. DE LA TETE RADIALE	S667	LES. TRAUMA. DE MULT. TENDONS EXTEN. NIV. POIGNET, MAIN
S531	LUX. DU COUDE, SAI	S668	LES. TRAUMA. D'AUTRES TENDONS NIV. POIGNET, MAIN
S532	RUPTURE TRAUMA. DU LIG. LAT. EXT. DU COUDE	S669	LES. TRAUMA. D'UN TENDON SAI, NIV. POIGNET, MAIN
S533	RUPTURE TRAUMA. DU LIG. LAT. INT. DU COUDE	S670	ECRAS. DU POUCE ET D'AUTRE DOIGT
S534	ENTORSE DU COUDE	S678	ECRAS. DE PARTIES NCA OU SAI POIGNET, MAIN
S560	LES. TRAUMA. DU TENDON FLECH. DU POUCE NIV. AV-B.	S697	LES. TRAUMA. MULT. POIGNET, MAIN
S561	LES. TRAUMA. DE TENDONS FLECH. D'AUTRE DOIGT NIV. AV-B.	S698	LES. TRAUMA. PREC. POIGNET, MAIN, NCA
S562	LES. TRAUMA. D'UN AUTRE TENDON FLECH. NIV. AV-B.	S700	CONTUSION DE LA HANCHE
S563	LES. TRAUMA. DE TENDONS EXTEN. ET ABDU. DU POUCE NIV. AV-B.	S701	CONTUSION DE LA CUISSE
S564	LES. TRAUMA. DE TENDONS EXTEN. D'AUTRE DOIGT NIV. AV-B.	S720	FRAC. DU COL DU FEMUR
S565	LES. TRAUMA. D'UN AUTRE TENDON EXTEN. NIV. AV-B.	S7200	FRAC. FERMEE DU COL DU FEMUR
S567	LES. TRAUMA. DE MULT. TENDONS NIV. AV-B.	S7201	FRAC. OUV. DU COL DU FEMUR
S568	LES. TRAUMA. DE TENDONS NCA OU SAI, NIV. AV-B.	S721	FRAC. DU TROCHANTER
S570	ECRAS. DU COUDE	S7210	FRAC. FERMEE DU TROCHANTER
S578	ECRAS. D'AUTRES PARTIES DE L'AV-B.	S7211	FRAC. OUV. DU TROCHANTER
S579	ECRAS. DE L'AV-B., PARTIE SAI	S722	FRAC. SOUS-TROCHANTERIEENNE
S597	LES. TRAUMA. MULT. DE L'AV-B.	S7220	FRAC. FERMEE SOUS-TROCHANTERIEENNE
S598	LES. TRAUMA. PREC. DE L'AV-B., NCA	S7221	FRAC. OUV. SOUS-TROCHANTERIEENNE
S600	CONTUSION DE DOIGT SANS LES. DE L'ONGLE	S723	FRAC. DE LA DIAPHYSE FEMORALE
S601	CONTUSION DE DOIGT AVEC LES. DE L'ONGLE	S7230	FRAC. FERMEE DE LA DIAPHYSE FEMORALE
S602	CONTUSION D'AUTRES PARTIES POIGNET, MAIN	S7231	FRAC. OUV. DE LA DIAPHYSE FEMORALE
S620	FRAC. DE L'OS SCAPHOIDE DE LA MAIN	S724	FRAC. DE L'EXTREMITE INF. DU FEMUR
S6200	FRAC. FERMEE DE L'OS SCAPHOIDE DE LA MAIN	S7240	FRAC. FERMEE DE L'EXTREMITE INF. DU FEMUR
S6201	FRAC. OUV. DE L'OS SCAPHOIDE DE LA MAIN	S7241	FRAC. OUV. DE L'EXTREMITE INF. DU FEMUR
S621	FRAC. D'AUTRE OS DU CARPE	S727	FRAC. MULT. DU FEMUR
S6210	FRAC. FERMEE D'AUTRE OS DU CARPE	S7270	FRAC. FERMEES MULT. DU FEMUR
		S7271	FRAC. OUV. MULT. DU FEMUR
		S728	FRAC. D'AUTRES PARTIES DU FEMUR

S7280	FRAC. FERMEE D'AUTRES PARTIES DU FEMUR	S870	ECRAS. DU GENOU
S7281	FRAC. OUV. D'AUTRES PARTIES DU FEMUR	S878	ECRAS. DE PARTIES NCA OU SAI DE LA JAMBE
S729	FRAC. DU FEMUR, PARTIE SAI	S897	LES. TRAUMA. MULT. DE LA JAMBE
S7290	FRAC. FERMEE DU FEMUR, PARTIE SAI	S898	LES. TRAUMA. PREC. DE LA JAMBE, NCA
S7291	FRAC. OUV. DU FEMUR, PARTIE SAI	S900	CONTUSION DE LA CHEVILLE
S730	LUX. DE LA HANCHE	S901	CONTUSION D'UN ORTEIL
S731	ENTORSE DE LA HANCHE	S902	CONTUSION D'UN ORTEIL AVEC LES. DE L'ONGLE
S760	LES. TRAUMA. DE TENDONS DE LA HANCHE	S903	CONTUSION DE PARTIES NCA OU SAI DU PIED
S761	LES. TRAUMA. DE TENDONS DU QUADRICEPS	S920	FRAC. DU CALCANEUM
S762	LES. TRAUMA. DE TENDONS ADDU. DE LA CUISSE	S9200	FRAC. FERMEE DU CALCANEUM
S763	LES. TRAUMA. DE TENDONS POST. NIV. CUISSE	S9201	FRAC. OUV. DU CALCANEUM
S764	LES. TRAUMA. DE TENDONS NCA OU SAI, NIV. CUISSE	S921	FRAC. DE L'ASTRAGALE
S767	LES. TRAUMA. DE MULT. TENDONS NIV. HANCHE, CUISSE	S9210	FRAC. FERMEE DE L'ASTRAGALE
S770	ECRAS. DE LA HANCHE	S9211	FRAC. OUV. DE L'ASTRAGALE
S771	ECRAS. DE LA CUISSE	S922	FRAC. D'AUTRES OS DU TARSE
S772	ECRAS. HANCHE AVEC CUISSE	S9220	FRAC. FERMEE D'AUTRES OS DU TARSE
S797	LES. TRAUMA. MULT. HANCHE, CUISSE	S9221	FRAC. OUV. D'AUTRES OS DU TARSE
S798	LES. TRAUMA. PREC. HANCHE, CUISSE, NCA	S923	FRAC. D'OS DU METATARSE
S800	CONTUSION DU GENOU	S9230	FRAC. FERMEE D'OS DU METATARSE
S801	CONTUSION DE PARTIES NCA OU SAI DE LA JAMBE	S9231	FRAC. OUV. D'OS DU METATARSE
S820	FRAC. DE LA ROTULE	S924	FRAC. DU GROS ORTEIL
S8200	FRAC. FERMEE DE LA ROTULE	S9240	FRAC. FERMEE DU GROS ORTEIL
S8201	FRAC. OUV. DE LA ROTULE	S9241	FRAC. OUV. DU GROS ORTEIL
S821	FRAC. DE L'EXTREMITE SUP. DU TIBIA	S925	FRAC. D'UN AUTRE ORTEIL
S8210	FRAC. FERMEE DE L'EXTREMITE SUP. DU TIBIA	S9250	FRAC. FERMEE D'UN AUTRE ORTEIL
S8211	FRAC. OUV. DE L'EXTREMITE SUP. DU TIBIA	S9251	FRAC. OUV. D'UN AUTRE ORTEIL
S822	FRAC. DE LA DIAPHYSE DU TIBIA	S927	FRAC. MULT. DU PIED
S8220	FRAC. FERMEE DE LA DIAPHYSE DU TIBIA	S9270	FRAC. FERMEES MULT. DU PIED
S8221	FRAC. OUV. DE LA DIAPHYSE DU TIBIA	S9271	FRAC. OUV. MULT. DU PIED
S823	FRAC. DE L'EXTREMITE INF. DU TIBIA	S929	FRAC. DU PIED, SAI
S8230	FRAC. FERMEE DE L'EXTREMITE INF. DU TIBIA	S9290	FRAC. FERMEE DU PIED, SAI
S8231	FRAC. OUV. DE L'EXTREMITE INF. DU TIBIA	S9291	FRAC. OUV. DU PIED, SAI
S824	FRAC. DU PERONE SEUL	S930	LUX. DE LA CHEVILLE
S8240	FRAC. FERMEE DU PERONE SEUL	S931	LUX. D'UN ORTEIL
S8241	FRAC. OUV. DU PERONE SEUL	S932	RUPTURE DE LIG. NIV. CHEVILLE, PIED
S825	FRAC. DE LA MALLEOLE INT.	S933	LUX. DE PARTIES NCA OU SAI DU PIED
S8250	FRAC. FERMEE DE LA MALLEOLE INT.	S934	ENTORSE DE LA CHEVILLE
S8251	FRAC. OUV. DE LA MALLEOLE INT.	S935	ENTORSE D'UN ORTEIL
S826	FRAC. DE LA MALLEOLE EXT.	S936	ENTORSE DE PARTIES NCA OU SAI DU PIED
S8260	FRAC. FERMEE DE LA MALLEOLE EXT.	S960	LES. TRAUMA. D'UN TENDON LONG FLECH. D'UN ORTEIL, NIV. CHEVILLE, PIED
S8261	FRAC. OUV. DE LA MALLEOLE EXT.	S961	LES. TRAUMA. D'UN TENDON LONG EXTEN. D'UN ORTEIL, NIV. CHEVILLE, PIED
S827	FRAC. MULT. DE LA JAMBE	S962	LES. TRAUMA. D'UN TENDON INTRINS. NIV. CHEVILLE, PIED
S8270	FRAC. FERMEES MULT. DE LA JAMBE	S967	LES. TRAUMA. DE MULT. TENDONS NIV. CHEVILLE, PIED
S8271	FRAC. OUV. MULT. DE LA JAMBE	S968	LES. TRAUMA. D'AUTRES TENDONS NIV. CHEVILLE, PIED
S828	FRAC. D'AUTRES PARTIES DE LA JAMBE	S969	LES. TRAUMA. D'UN TENDON SAI, NIV. CHEVILLE, PIED
S8280	FRAC. FERMEES D'AUTRES PARTIES DE LA JAMBE	S970	ECRAS. DE LA CHEVILLE
S8281	FRAC. OUV. D'AUTRES PARTIES DE LA JAMBE	S971	ECRAS. D'UN ORTEIL
S829	FRAC. DE LA JAMBE, PARTIE SAI	S978	ECRAS. D'AUTRES PARTIES CHEVILLE, PIED
S8290	FRAC. FERMEE DE LA JAMBE, PARTIE SAI	S997	LES. TRAUMA. MULT. CHEVILLE, PIED
S8291	FRAC. OUV. DE LA JAMBE, PARTIE SAI	S998	LES. TRAUMA. PREC. CHEVILLE, PIED, NCA
S830	LUX. DE LA ROTULE	T042	ECRAS. DE PLUS. PARTIES DE MB. SUP.
S831	LUX. DU GENOU	T043	ECRAS. DE PLUS. PARTIES DE MB. INF.
S832	DECHIRURE RECENTE D'UN MENISQUE	T044	ECRAS. DE PLUS. PARTIES DE MB. SUP. AVEC MB. INF.
S833	DECHIRURE RECENTE DU CARTILAGE ARTIC. DU GENOU	T068	LES. TRAUMA. PREC. DE PLUS. PARTIES DU CORPS, NCA
S834	ENTORSE DES LIG. LAT. DU GENOU	T096	AMPUT. TRAUMA. DU TRONC, NIVEAU SAI
S835	ENTORSE DES LIG. CROISES DU GENOU	T098	LES. TRAUMA. PREC. NCA DU TRONC, NIVEAU SAI
S836	ENTORSE DE PARTIES NCA OU SAI DU GENOU	T118	LES. TRAUMA. PREC. NCA DU MB. SUP., NIVEAU SAI
S837	LES. TRAUMA. DE MULT. PARTIES DU GENOU	T138	LES. TRAUMA. PREC. NCA DU MB. INF., NIVEAU SAI
S860	LES. TRAUMA. DU TENDON D'ACHILLE	T792	HEMORR. TRAUMA. IIRE. ET RECIDIVANTE
S861	LES. TRAUMA. D'AUTRE MUSCLE ET TENDON POST. NIV. JAMBE	T796	ISCHEM. TRAUMA. D'UN MUSCLE
S862	LES. TRAUMA. DE MUSCLE ET DE TENDON ANT. NIV. JAMBE		
S863	LES. TRAUMA. DE MUSCLE ET DE TENDON PERONIERS NIV. JAMBE		
S867	LES. TRAUMA. DE MULT. TENDONS NIV. JAMBE		
S868	LES. TRAUMA. D'AUTRES TENDONS NIV. JAMBE		
S869	LES. TRAUMA. D'UN TENDON SAI, NIV. JAMBE		

Liste des GMD de la CMC 17

17A01 Fractures, entorses, luxations et lésions tendineuses traumatiques, sauf poignet et main, âge supérieur à 18 ans

Age >= 18 ans

Pas de morbidité principale de la liste 1702

Au moins une morbidité principale de la liste 1701

Pas de diagnostic de la liste 1701

Pas de diagnostic de la liste 1703

17A03 Lésions traumatiques multiples, complexes et compliquées, âge supérieur à 18 ans

Age >= 18 ans

Au moins une morbidité principale de la liste 1702

ou

Age >= 18 ans

Pas de morbidité principale de la liste 1702

Au moins une morbidité principale de la liste 1701

Au moins un diagnostic de la liste 1701

ou

Age >= 18 ans

Pas de morbidité principale de la liste 1702

Au moins une morbidité principale de la liste 1701

Pas de diagnostic de la liste 1701

Au moins un diagnostic de la liste 1703

17A04 Fractures, entorses, luxations et lésions tendineuses traumatiques du poignet et de la main, âge supérieur à 18 ans

Age >= 18 ans

Pas de morbidité principale de la liste 1702

Pas de morbidité principale de la liste 1701

Au moins une morbidité principale de la liste 1704

17A08 Fracture du col du fémur avec pose de prothèse de hanche, âge supérieur à 18 ans

Age >= 18 ans

Pas de morbidité principale de la liste 1702

Pas de morbidité principale de la liste 1701

Pas de morbidité principale de la liste 1704

Au moins une morbidité principale de la liste 1708

Au moins un diagnostic de la liste 1706

17A09 Fracture du col du fémur avec ostéosynthèse, âge supérieur à 18 ans

Age >= 18 ans

Pas de morbidité principale de la liste 1702

Pas de morbidité principale de la liste 1701

Pas de morbidité principale de la liste 1704

Pas de morbidité principale de la liste 1708

Au moins une morbidité principale de la liste 1709

Au moins un diagnostic de la liste 1706

17A20 Autres affections du système ostéoarticulaire d'origine traumatique, âge supérieur à 18 ans

Age >= 18 ans

Pas de morbidité principale de la liste 1702
Pas de morbidité principale de la liste 1701
Pas de morbidité principale de la liste 1704
Pas de morbidité principale de la liste 1708
Pas de morbidité principale de la liste 1709
Au moins un diagnostic de la liste 1720

17E01 Fractures, entorses, luxations et lésions tendineuses traumatiques, sauf poignet et main, âge inférieur à 18 ans

Age < 18 ans

Au moins une morbidité principale de la liste 1701

17E21 Autres affections du système ostéoarticulaire d'origine traumatique, âge inférieur à 18 ans

Age < 18 ans

Pas de morbidité principale de la liste 1701

Au moins un diagnostic de la liste 1721

CMC 17 Affections traumatiques du système ostéoarticulaire

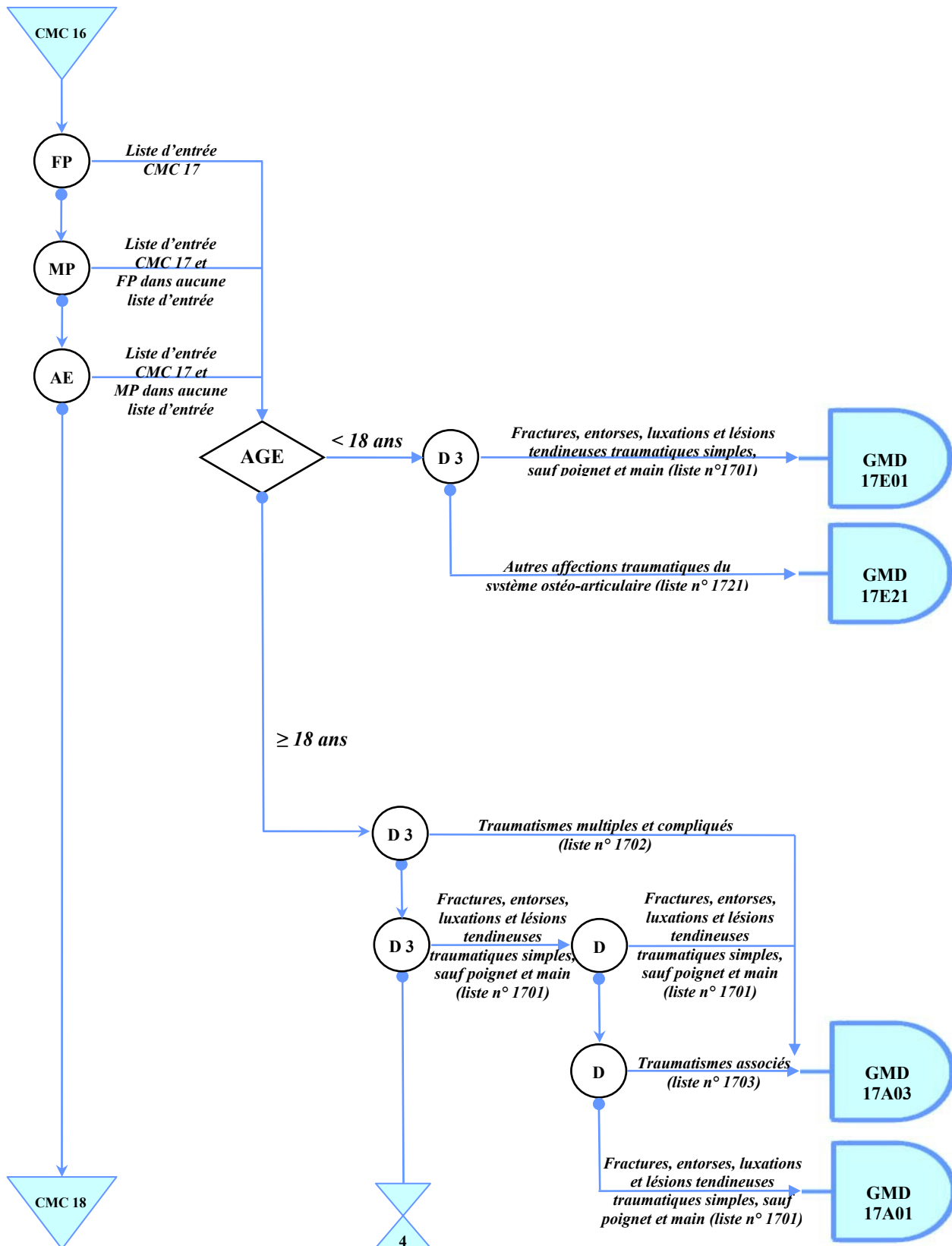

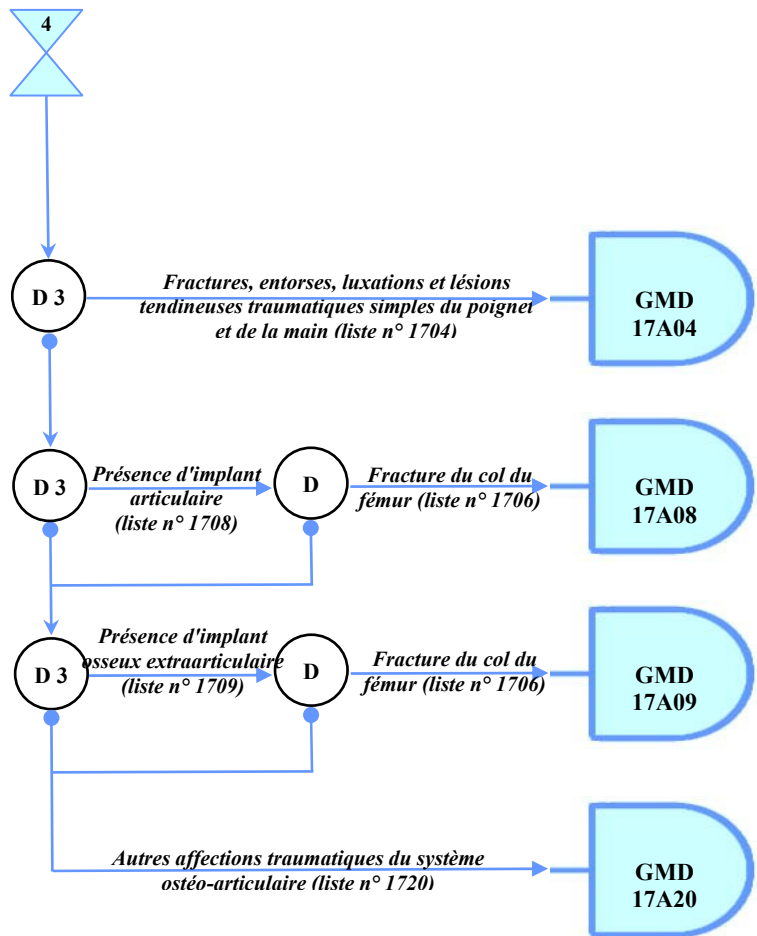

Listes de diagnostics relatives aux groupes de la CMC 17

Liste n° 1701 : Fractures, entorses, luxations et lésions tendineuses traumatiques simples, sauf poignet et main

M484	FRAC. VERTEB. DE FATIGUE	M8020	OSTEOPOROSE D'INACTIVITE AVEC FRAC. PATHO. - SIEGES MULT.
M4840	FRAC. VERTEB. DE FATIGUE - LOC. VERTEB. MULT.	M8021	OSTEOPOROSE D'INACTIVITE AVEC FRAC. PATHO. - EPAULE
M4841	FRAC. VERTEB. DE FATIGUE - OCC., ATLAS, AXIS	M8022	OSTEOPOROSE D'INACTIVITE AVEC FRAC. PATHO. - BRAS
M4842	FRAC. VERTEB. DE FATIGUE - CERVICALE	M8023	OSTEOPOROSE D'INACTIVITE AVEC FRAC. PATHO. - AVANT-BRAS
M4843	FRAC. VERTEB. DE FATIGUE - CERV.-DORS.	M8024	OSTEOPOROSE D'INACTIVITE AVEC FRAC. PATHO. - MAIN
M4844	FRAC. VERTEB. DE FATIGUE - DORSALE	M8025	OSTEOPOROSE D'INACTIVITE AVEC FRAC. PATHO. - BASSIN, CUISSE
M4845	FRAC. VERTEB. DE FATIGUE - DORS.-LOMB.	M8026	OSTEOPOROSE D'INACTIVITE AVEC FRAC. PATHO. - JAMBE
M4846	FRAC. VERTEB. DE FATIGUE - LOMBAIRE	M8027	OSTEOPOROSE D'INACTIVITE AVEC FRAC. PATHO. - CHEV., PIED
M4847	FRAC. VERTEB. DE FATIGUE - LOMBO-SACREE	M8028	OSTEOPOROSE D'INACTIVITE AVEC FRAC. PATHO. - AUTRES LOC.
M4848	FRAC. VERTEB. DE FATIGUE - SACRUM, COCCYX	M8029	OSTEOPOROSE D'INACTIVITE AVEC FRAC. PATHO. - LOC. SAI
M4849	FRAC. VERTEB. DE FATIGUE - LOC. VERTEB. SAI	M803	OSTEOPOROSE SUITE A MALABS. POST-CHIR. ET FRAC. PAT.
M485	TASSEMENT VERTEB., NCA	M8030	OSTEOPOROSE SUITE A MALABS. POST-CHIR. ET FRAC. PAT. - SIEGES MULT.
M4850	TASSEMENT VERTEB., NCA - LOC. VERTEB. MULT.	M8031	OSTEOPOROSE SUITE A MALABS. POST-CHIR. ET FRAC. PAT. - EPAULE
M4851	TASSEMENT VERTEB., NCA - OCC., ATLAS, AXIS	M8032	OSTEOPOROSE SUITE A MALABS. POST-CHIR. ET FRAC. PAT. - BRAS
M4852	TASSEMENT VERTEB., NCA - CERVICALE	M8033	OSTEOPOROSE SUITE A MALABS. POST-CHIR. ET FRAC. PAT. - AVANT-BRAS
M4853	TASSEMENT VERTEB., NCA - CERV.-DORS.	M8034	OSTEOPOROSE SUITE A MALABS. POST-CHIR. ET FRAC. PAT. - MAIN
M4854	TASSEMENT VERTEB., NCA - DORSALE	M8035	OSTEOPOROSE SUITE A MALABS. POST-CHIR. ET FRAC. PAT. - BASSIN, CUISSE
M4855	TASSEMENT VERTEB., NCA - DORS.-LOMB.	M8036	OSTEOPOROSE SUITE A MALABS. POST-CHIR. ET FRAC. PAT. - JAMBE
M4856	TASSEMENT VERTEB., NCA - LOMBAIRE	M8037	OSTEOPOROSE SUITE A MALABS. POST-CHIR. ET FRAC. PAT. - CHEV., PIED
M4857	TASSEMENT VERTEB., NCA - LOMBO-SACREE	M8038	OSTEOPOROSE SUITE A MALABS. POST-CHIR. ET FRAC. PAT. - AUTRES LOC.
M4858	TASSEMENT VERTEB., NCA - SACRUM, COCCYX	M8039	OSTEOPOROSE SUITE A MALABS. POST-CHIR. ET FRAC. PAT. - LOC. SAI
M4859	TASSEMENT VERTEB., NCA - LOC. VERTEB. SAI	M804	OSTEOPOROSE MEDICAM. AVEC FRAC. PATHO.
M800	OSTEOPOROSE POST-MENOP. AVEC FRAC. PATHO.	M8040	OSTEOPOROSE MEDICAM. AVEC FRAC. PATHO. - SIEGES MULT.
M8000	OSTEOPOROSE POST-MENOP. AVEC FRAC. PATHO. - SIEGES MULT.	M8041	OSTEOPOROSE MEDICAM. AVEC FRAC. PATHO. - EPAULE
M8001	OSTEOPOROSE POST-MENOP. AVEC FRAC. PATHO. - EPAULE	M8042	OSTEOPOROSE MEDICAM. AVEC FRAC. PATHO. - BRAS
M8002	OSTEOPOROSE POST-MENOP. AVEC FRAC. PATHO. - BRAS	M8043	OSTEOPOROSE MEDICAM. AVEC FRAC. PATHO. - AVANT-BRAS
M8003	OSTEOPOROSE POST-MENOP. AVEC FRAC. PATHO. - AVANT-BRAS	M8044	OSTEOPOROSE MEDICAM. AVEC FRAC. PATHO. - MAIN
M8004	OSTEOPOROSE POST-MENOP. AVEC FRAC. PATHO. - MAIN	M8045	OSTEOPOROSE MEDICAM. AVEC FRAC. PATHO. - BASSIN, CUISSE
M8005	OSTEOPOROSE POST-MENOP. AVEC FRAC. PATHO. - BASSIN, CUISSE	M8046	OSTEOPOROSE MEDICAM. AVEC FRAC. PATHO. - JAMBE
M8006	OSTEOPOROSE POST-MENOP. AVEC FRAC. PATHO. - JAMBE	M8047	OSTEOPOROSE MEDICAM. AVEC FRAC. PATHO. - CHEV., PIED
M8007	OSTEOPOROSE POST-MENOP. AVEC FRAC. PATHO. - CHEV., PIED	M8048	OSTEOPOROSE MEDICAM. AVEC FRAC. PATHO. - AUTRES LOC.
M8008	OSTEOPOROSE POST-MENOP. AVEC FRAC. PATHO. - AUTRES LOC.	M8049	OSTEOPOROSE MEDICAM. AVEC FRAC. PATHO. - LOC. SAI
M8009	OSTEOPOROSE POST-MENOP. AVEC FRAC. PATHO. - LOC. SAI	M805	OSTEOPOROSE IDIOP. AVEC FRAC. PATHO.
M801	OSTEOPOROSE POST-OVARIECTOMIE AVEC FRAC. PATHO.	M8050	OSTEOPOROSE IDIOP. AVEC FRAC. PATHO. - SIEGES MULT.
M8010	OSTEOPOROSE POST-OVARIECTOMIE AVEC FRAC. PATHO. - SIEGES MULT.	M8051	OSTEOPOROSE IDIOP. AVEC FRAC. PATHO. - EPAULE
M8011	OSTEOPOROSE POST-OVARIECTOMIE AVEC FRAC. PATHO. - EPAULE	M8052	OSTEOPOROSE IDIOP. AVEC FRAC. PATHO. - BRAS
M8012	OSTEOPOROSE POST-OVARIECTOMIE AVEC FRAC. PATHO. - BRAS		
M8013	OSTEOPOROSE POST-OVARIECTOMIE AVEC FRAC. PATHO. - AVANT-BRAS		
M8014	OSTEOPOROSE POST-OVARIECTOMIE AVEC FRAC. PATHO. - MAIN		
M8015	OSTEOPOROSE POST-OVARIECTOMIE AVEC FRAC. PATHO. - BASSIN, CUISSE		
M8016	OSTEOPOROSE POST-OVARIECTOMIE AVEC FRAC. PATHO. - JAMBE		
M8017	OSTEOPOROSE POST-OVARIECTOMIE AVEC FRAC. PATHO. - CHEV., PIED		
M8018	OSTEOPOROSE POST-OVARIECTOMIE AVEC FRAC. PATHO. - AUTRES LOC.		
M8019	OSTEOPOROSE POST-OVARIECTOMIE AVEC FRAC. PATHO. - LOC. SAI		
M802	OSTEOPOROSE D'INACTIVITE AVEC FRAC. PATHO.		

M8053	OSTEOPOROSE IDIOP. AVEC FRAC. PATHO. - AVANT-BRAS	M8444	FRAC. PATHO., NCA - MAIN
M8054	OSTEOPOROSE IDIOP. AVEC FRAC. PATHO. - MAIN	M8445	FRAC. PATHO., NCA - BASSIN, CUISSE
M8055	OSTEOPOROSE IDIOP. AVEC FRAC. PATHO. - BASSIN, CUISSE	M8446	FRAC. PATHO., NCA - JAMBE
M8056	OSTEOPOROSE IDIOP. AVEC FRAC. PATHO. - JAMBE	M8447	FRAC. PATHO., NCA - CHEV., PIED
M8057	OSTEOPOROSE IDIOP. AVEC FRAC. PATHO. - CHEV., PIED	M8448	FRAC. PATHO., NCA - AUTRES LOC.
M8058	OSTEOPOROSE IDIOP. AVEC FRAC. PATHO. - AUTRES LOC.	M8449	FRAC. PATHO., NCA - LOC. SAI
M8059	OSTEOPOROSE IDIOP. AVEC FRAC. PATHO. - LOC. SAI	M848	ANOM. DE LA CONTINUITE OSSEUSE, NCA
M808	OSTEOPOROSSES NCA, AVEC FRAC. PATHO.	M8480	ANOM. DE LA CONTINUITE OSSEUSE, NCA - SIEGES MULT.
M8080	OSTEOPOROSSES NCA, AVEC FRAC. PATHO. - SIEGES MULT.	M8481	ANOM. DE LA CONTINUITE OSSEUSE, NCA - EPAULE
M8081	OSTEOPOROSSES NCA, AVEC FRAC. PATHO. - EPAULE	M8482	ANOM. DE LA CONTINUITE OSSEUSE, NCA - BRAS
M8082	OSTEOPOROSSES NCA, AVEC FRAC. PATHO. - BRAS	M8483	ANOM. DE LA CONTINUITE OSSEUSE, NCA - AVANT-BRAS
M8083	OSTEOPOROSSES NCA, AVEC FRAC. PATHO. - AVANT-BRAS	M8484	ANOM. DE LA CONTINUITE OSSEUSE, NCA - MAIN
M8084	OSTEOPOROSSES NCA, AVEC FRAC. PATHO. - MAIN	M8485	ANOM. DE LA CONTINUITE OSSEUSE, NCA - BASSIN, CUISSE
M8085	OSTEOPOROSSES NCA, AVEC FRAC. PATHO. - BASSIN, CUISSE	M8486	ANOM. DE LA CONTINUITE OSSEUSE, NCA - JAMBE
M8086	OSTEOPOROSSES NCA, AVEC FRAC. PATHO. - JAMBE	M8487	ANOM. DE LA CONTINUITE OSSEUSE, NCA - CHEV., PIED
M8087	OSTEOPOROSSES NCA, AVEC FRAC. PATHO. - CHEV., PIED	M8488	ANOM. DE LA CONTINUITE OSSEUSE, NCA - AUTRES LOC.
M8088	OSTEOPOROSSES NCA, AVEC FRAC. PATHO. - AUTRES LOC.	M8489	ANOM. DE LA CONTINUITE OSSEUSE, NCA - LOC. SAI
M8089	OSTEOPOROSSES NCA, AVEC FRAC. PATHO. - LOC. SAI	M849	ANOM. DE LA CONTINUITE OSSEUSE, SAI
M809	OSTEOPOROSE SAI, AVEC FRAC. PATHO.	M8490	ANOM. DE LA CONTINUITE OSSEUSE, SAI - SIEGES MULT.
M8090	OSTEOPOROSE SAI, AVEC FRAC. PATHO. - SIEGES MULT.	M8491	ANOM. DE LA CONTINUITE OSSEUSE, SAI - EPAULE
M8091	OSTEOPOROSE SAI, AVEC FRAC. PATHO. - EPAULE	M8492	ANOM. DE LA CONTINUITE OSSEUSE, SAI - BRAS
M8092	OSTEOPOROSE SAI, AVEC FRAC. PATHO. - BRAS	M8493	ANOM. DE LA CONTINUITE OSSEUSE, SAI - AVANT-BRAS
M8093	OSTEOPOROSE SAI, AVEC FRAC. PATHO. - AVANT-BRAS	M8494	ANOM. DE LA CONTINUITE OSSEUSE, SAI - MAIN
M8094	OSTEOPOROSE SAI, AVEC FRAC. PATHO. - MAIN	M8495	ANOM. DE LA CONTINUITE OSSEUSE, SAI - BASSIN, CUISSE
M8095	OSTEOPOROSE SAI, AVEC FRAC. PATHO. - BASSIN, CUISSE	M8496	ANOM. DE LA CONTINUITE OSSEUSE, SAI - JAMBE
M8096	OSTEOPOROSE SAI, AVEC FRAC. PATHO. - JAMBE	M8497	ANOM. DE LA CONTINUITE OSSEUSE, SAI - CHEV., PIED
M8097	OSTEOPOROSE SAI, AVEC FRAC. PATHO. - CHEV., PIED	M8498	ANOM. DE LA CONTINUITE OSSEUSE, SAI - AUTRES LOC.
M8098	OSTEOPOROSE SAI, AVEC FRAC. PATHO. - AUTRES LOC.	M8499	ANOM. DE LA CONTINUITE OSSEUSE, SAI - LOC. SAI
M8099	OSTEOPOROSE SAI, AVEC FRAC. PATHO. - LOC. SAI	S020	FRAC. DE LA VOUTE DU CRANE
M843	FRAC. PAR SOLLICITATION EXCESSIVE, NCA	S0200	FRAC. FERMEE DE LA VOUTE DU CRANE
M8430	FRAC. PAR SOLLICITATION EXCESSIVE, NCA - SIEGES MULT.	S0201	FRAC. OUV. DE LA VOUTE DU CRANE
M8431	FRAC. PAR SOLLICITATION EXCESSIVE, NCA - EPAULE	S021	FRAC. DE LA BASE DU CRANE
M8432	FRAC. PAR SOLLICITATION EXCESSIVE, NCA - BRAS	S0210	FRAC. FERMEE DE LA BASE DU CRANE
M8433	FRAC. PAR SOLLICITATION EXCESSIVE, NCA - AVANT-BRAS	S0211	FRAC. OUV. DE LA BASE DU CRANE
M8434	FRAC. PAR SOLLICITATION EXCESSIVE, NCA - MAIN	S022	FRAC. DES OS DU NEZ
M8435	FRAC. PAR SOLLICITATION EXCESSIVE, NCA - BASSIN, CUISSE	S0220	FRAC. FERMEE DES OS DU NEZ
M8436	FRAC. PAR SOLLICITATION EXCESSIVE, NCA - JAMBE	S0221	FRAC. OUV. DES OS DU NEZ
M8437	FRAC. PAR SOLLICITATION EXCESSIVE, NCA - CHEV., PIED	S023	FRAC. DU PLANCHER DE L'ORBITE
M8438	FRAC. PAR SOLLICITATION EXCESSIVE, NCA - AUTRES LOC.	S0230	FRAC. FERMEE DU PLANCHER DE L'ORBITE
M8439	FRAC. PAR SOLLICITATION EXCESSIVE, NCA - LOC. SAI	S0231	FRAC. OUV. DU PLANCHER DE L'ORBITE
M844	FRAC. PATHO., NCA	S024	FRAC. DES OS MALAIRES ET MAXILLAIRES
M8440	FRAC. PATHO., NCA - SIEGES MULT.	S0240	FRAC. FERMEE DES OS MALAIRES ET MAXILLAIRES
M8441	FRAC. PATHO., NCA - EPAULE	S0241	FRAC. OUV. DES OS MALAIRES ET MAXILLAIRES
M8442	FRAC. PATHO., NCA - BRAS	S025	FRAC. DENTAIRE
M8443	FRAC. PATHO., NCA - AVANT-BRAS	S0250	FRAC. FERMEE DENTAIRE
		S0251	FRAC. OUV. DENTAIRE
		S026	FRAC. DU MAXILLAIRE INF.
		S0260	FRAC. FERMEE DU MAXILLAIRE INF.
		S0261	FRAC. OUV. DU MAXILLAIRE INF.
		S028	FRAC. D'AUTRES OS DU CRANE ET DE LA FACE
		S0280	FRAC. FERMEES D'AUTRES OS DU CRANE ET DE LA FACE
		S0281	FRAC. OUV. D'AUTRES OS DU CRANE ET DE LA FACE
		S029	FRAC. DU CRANE ET DES OS DE LA FACE, PARTIE SAI
		S0290	FRAC. FERMEE DU CRANE ET DES OS DE LA FACE, PARTIE SAI
		S0291	FRAC. OUV. DU CRANE ET DES OS DE LA FACE, PARTIE SAI

S030	LUX. DE LA MACHOIRE	S330	RUPTURE TRAUMA. D'UN DISQUE INTERVERTEB. LOMB.
S031	LUX. DE LA CLOISON DU NEZ	S331	LUX. D'UNE VERTEB. LOMB.
S032	LUX. DENTAIRE	S332	LUX. DES ARTIC. SACRO-ILIAQUE ET SACRO-COCCYGIENNE
S033	LUX. DE PARTIES NCA OU SAI DE LA TETE	S333	LUX. DE PARTIES NCA OU SAI DU RACHIS LOMB. ET DU BASSIN
S034	ENTORSE DE LA MACHOIRE	S334	RUPTURE TRAUMA. DE LA SYMPHYSE PUBIENNE
S035	ENTORSE DE L'ARTIC. ET DES LIG. DE PARTIES NCA OU SAI DE LA TETE	S335	ENTORSE DU RACHIS LOMB.
S091	LES. TRAUMA. DES MUSCLES ET DES TENDONS DE LA TETE	S336	ENTORSE DE L'ARTIC. SACRO-ILIAQUE
S120	FRAC. DE LA 1ERE VERTEB. CERV.	S337	ENTORSE DE PARTIES NCA OU SAI DU RACHIS LOMB. ET DU BASSIN
S1200	FRAC. FERMEE DE LA 1ERE VERTEB. CERV.	S390	LES. TRAUMA. DE TENDONS DE L'ABDO., LOMBES, BASSIN
S1201	FRAC. OUV. DE LA 1ERE VERTEB. CERV.	S420	FRAC. DE LA CLAVICULE
S121	FRAC. DE LA 2EME VERTEB. CERV.	S4200	FRAC. FERMEE DE LA CLAVICULE
S1210	FRAC. FERMEE DE LA 2EME VERTEB. CERV.	S4201	FRAC. OUV. DE LA CLAVICULE
S1211	FRAC. OUV. DE LA 2EME VERTEB. CERV.	S421	FRAC. DE L'OMOPLATE
S122	FRAC. D'AUTRES VERTEB. CERV. PREC.	S4210	FRAC. FERMEE DE L'OMOPLATE
S1220	FRAC. FERMEE D'AUTRES VERTEB. CERV. PREC.	S4211	FRAC. OUV. DE L'OMOPLATE
S1221	FRAC. OUV. D'AUTRES VERTEB. CERV. PREC.	S422	FRAC. DE L'EXTREMITE SUP. DE L'HUMERUS
S128	FRAC. D'AUTRES PARTIES DU COU	S4220	FRAC. FERMEE DE L'EXTREMITE SUP. DE L'HUMERUS
S1280	FRAC. FERMEE D'AUTRES PARTIES DU COU	S4221	FRAC. OUV. DE L'EXTREMITE SUP. DE L'HUMERUS
S1281	FRAC. OUV. D'AUTRES PARTIES DU COU	S423	FRAC. DE LA DIAPHYSE DE L'HUMERUS
S129	FRAC. DU COU, PARTIE SAI	S4230	FRAC. FERMEE DE LA DIAPHYSE DE L'HUMERUS
S1290	FRAC. FERMEE DU COU, PARTIE SAI	S4231	FRAC. OUV. DE LA DIAPHYSE DE L'HUMERUS
S1291	FRAC. OUV. DU COU, PARTIE SAI	S424	FRAC. DE L'EXTREMITE INF. DE L'HUMERUS
S130	RUPTURE TRAUMA. D'UN DISQUE INTERVERTEB. CERV.	S4240	FRAC. FERMEE DE L'EXTREMITE INF. DE L'HUMERUS
S131	LUX. D'UNE VERTEB. CERV.	S4241	FRAC. OUV. DE L'EXTREMITE INF. DE L'HUMERUS
S132	LUX. DE PARTIES NCA OU SAI DU COU	S428	FRAC. D'AUTRES PARTIES DE L'EPAULE, BRAS
S134	ENTORSE DU RACHIS CERV.	S4280	FRAC. FERMEE D'AUTRES PARTIES DE L'EPAULE, BRAS
S135	ENTORSE DE LA REGION THYROIDIENNE	S4281	FRAC. OUV. D'AUTRES PARTIES DE L'EPAULE, BRAS
S136	ENTORSE DES ARTIC. ET DES LIG. DE PARTIES NCA OU SAI DU COU	S429	FRAC. DE LA CEINTURE SCAP., PARTIE SAI
S16	LES. TRAUMA. DES MUSCLES ET DES TENDONS NIV. COU	S4290	FRAC. FERMEE DE LA CEINTURE SCAP., PARTIE SAI
S220	FRAC. D'UNE VERTEB. DORSALE	S4291	FRAC. OUV. DE LA CEINTURE SCAP., PARTIE SAI
S2200	FRAC. FERMEE D'UNE VERTEB. DORSALE	S430	LUX. DE L'ARTIC. DE L'EPAULE
S2201	FRAC. OUV. D'UNE VERTEB. DORSALE	S431	LUX. DE L'ARTIC. ACROMIO-CLAVICULAIRE
S228	FRAC. D'AUTRES PARTIES DES OS DU THOR.	S432	LUX. DE L'ARTIC. STERNO-CLAVICULAIRE
S2280	FRAC. FERMEES D'AUTRES PARTIES DES OS DU THOR.	S433	LUX. DE PARTIES NCA OU SAI DE LA CEINTURE SCAP.
S2281	FRAC. OUV. D'AUTRES PARTIES DES OS DU THOR.	S434	ENTORSE DE L'ARTIC. DE L'EPAULE
S229	FRAC. DES OS DU THOR., PARTIE SAI	S435	ENTORSE DE L'ARTIC. ACROMIO-CLAVICULAIRE
S2290	FRAC. FERMEE DES OS DU THOR., PARTIE SAI	S436	ENTORSE DE L'ARTIC. STERNO-CLAVICULAIRE
S2291	FRAC. OS DU THOR., PARTIE SAI	S437	ENTORSE DE PARTIES NCA OU SAI DE LA CEINTURE SCAP.
S230	RUPTURE TRAUMA. D'UN DISQUE INTERVERTEB. DORSAL	S460	LES. TRAUMA. DES TENDONS DE LA COIFFE DES ROTATEURS DE L'EPAULE
S231	LUX. D'UNE VERTEB. DORSALE	S461	LES. TRAUMA. DU TENDON DU LONG BICEPS
S232	LUX. DE PARTIES NCA OU SAI DU THOR.	S462	LES. TRAUMA. DE TENDONS D'AUTRES PARTIES DU BICEPS
S233	ENTORSE DU RACHIS DORSAL	S463	LES. TRAUMA. DE TENDONS DU TRICEPS
S234	ENTORSE DES COTES ET DU STERNUM	S468	LES. TRAUMA. D'AUTRES TENDONS NIV. EPAULE, BRAS
S235	ENTORSE DE PARTIES NCA OU SAI DU THOR.	S469	LES. TRAUMA. DE MUSCLE ET DE TENDON SAI, NIV. EPAULE, BRAS
S290	LES. TRAUMA. DES MUSCLES ET DES TENDONS NIV. THOR.	S520	FRAC. DE LA PARTIE SUP. DU CUBITUS
S320	FRAC. D'UNE VERTEB. LOMB.	S5200	FRAC. FERMEE DE LA PARTIE SUP. DU CUBITUS
S3200	FRAC. FERMEE D'UNE VERTEB. LOMB.	S5201	FRAC. OUV. DE LA PARTIE SUP. DU CUBITUS
S3201	FRAC. OUV. D'UNE VERTEB. LOMB.	S521	FRAC. DE L'EXTREMITE SUP. DU RADIUS
S321	FRAC. DU SACRUM	S5210	FRAC. FERMEE DE L'EXTREMITE SUP. DU RADIUS
S3210	FRAC. FERMEE DU SACRUM	S5211	FRAC. OUV. DE L'EXTREMITE SUP. DU RADIUS
S3211	FRAC. OUV. DU SACRUM	S523	FRAC. DE LA DIAPHYSE DU RADIUS
S322	FRAC. DU COCCYX	S5230	FRAC. FERMEE DE LA DIAPHYSE DU RADIUS
S3220	FRAC. FERMEE DU COCCYX	S5231	FRAC. OUV. DE LA DIAPHYSE DU RADIUS
S3221	FRAC. OUV. DU COCCYX	S524	FRAC. DES DEUX DIAPHYSES, CUBITALE ET RADIALE
S323	FRAC. DE L'ILION	S5240	FRAC. FERMEE DES DEUX DIAPHYSES, CUBITALE ET RADIALE
S3230	FRAC. FERMEE DE L'ILION	S5241	FRAC. OUV. DES DEUX DIAPHYSES, CUBITALE ET RADIALE
S3231	FRAC. OUV. DE L'ILION	S525	FRAC. DE L'EXTREMITE INF. DU RADIUS
S324	FRAC. DE L'ACETABULUM	S5250	FRAC. FERMEE DE L'EXTREMITE INF. DU RADIUS
S3240	FRAC. FERMEE DE L'ACETABULUM		
S3241	FRAC. OUV. DE L'ACETABULUM		
S325	FRAC. DU PUBIS		
S3250	FRAC. FERMEE DU PUBIS		
S3251	FRAC. OUV. DU PUBIS		
S328	FRAC. DE PARTIES NCA OU SAI DU RACHIS LOMB. ET DU BASSIN		
S3280	FRAC. FERMEE DE PARTIES NCA OU SAI DU RACHIS LOMB. ET DU BASSIN		
S3281	FRAC. OUV. DE PARTIES NCA OU SAI DU RACHIS LOMB. ET DU BASSIN		

S5251	FRAC. OUV. DE L'EXTREMITE INF. DU RADIUS	S8281	FRAC. OUV. D'AUTRES PARTIES DE LA JAMBE
S526	FRAC. DE L'EXTREMITE INF. DU CUBITUS ET DU RADIUS	S829	FRAC. DE LA JAMBE, PARTIE SAI
S5260	FRAC. FERMEE DE L'EXTREMITE INF. DU CUBITUS ET DU RADIUS	S8290	FRAC. FERMEE DE LA JAMBE, PARTIE SAI
S5261	FRAC. OUV. DE L'EXTREMITE INF. DU CUBITUS ET DU RADIUS	S8291	FRAC. OUV. DE LA JAMBE, PARTIE SAI
S528	FRAC. D'AUTRES PARTIES DE L'AV-B.	S830	LUX. DE LA ROTULE
S5280	FRAC. FERMEE D'AUTRES PARTIES DE L'AV-B.	S831	LUX. DU GENOU
S5281	FRAC. OUV. D'AUTRES PARTIES DE L'AV-B.	S832	DECHIRURE RECENTE D'UN MENISQUE
S529	FRAC. DE L'AV-B., PARTIE SAI	S833	DECHIRURE RECENTE DU CARTILAGE ARTIC. DU GENOU
S5290	FRAC. FERMEE DE L'AV-B., PARTIE SAI	S834	ENTORSE DES LIG. LAT. DU GENOU
S5291	FRAC. OUV. DE L'AV-B., PARTIE SAI	S835	ENTORSE DES LIG. CROISES DU GENOU
S530	LUX. DE LA TETE RADIALE	S836	ENTORSE DE PARTIES NCA OU SAI DU GENOU
S531	LUX. DU COUDE, SAI	S860	LES. TRAUMA. DU TENDON D'ACHILLE
S532	RUPTURE TRAUMA. DU LIG. LAT. EXT. DU COUDE	S861	LES. TRAUMA. D'AUTRE MUSCLE ET TENDON POST. NIV. JAMBE
S533	RUPTURE TRAUMA. DU LIG. LAT. INT. DU COUDE	S862	LES. TRAUMA. DE MUSCLE ET DE TENDON ANT. NIV. JAMBE
S534	ENTORSE DU COUDE	S863	LES. TRAUMA. DE MUSCLE ET DE TENDON PERONNIERS NIV. JAMBE
S723	FRAC. DE LA DIAPHYSE FEMORALE	S868	LES. TRAUMA. D'AUTRES TENDONS NIV. JAMBE
S7230	FRAC. FERMEE DE LA DIAPHYSE FEMORALE	S869	LES. TRAUMA. D'UN TENDON SAI, NIV. JAMBE
S7231	FRAC. OUV. DE LA DIAPHYSE FEMORALE	S920	FRAC. DU CALCANEUM
S724	FRAC. DE L'EXTREMITE INF. DU FEMUR	S9200	FRAC. FERMEE DU CALCANEUM
S7240	FRAC. FERMEE DE L'EXTREMITE INF. DU FEMUR	S9201	FRAC. OUV. DU CALCANEUM
S7241	FRAC. OUV. DE L'EXTREMITE INF. DU FEMUR	S921	FRAC. DE L'ASTRAGALE
S728	FRAC. D'AUTRES PARTIES DU FEMUR	S9210	FRAC. FERMEE DE L'ASTRAGALE
S7280	FRAC. FERMEE D'AUTRES PARTIES DU FEMUR	S9211	FRAC. OUV. DE L'ASTRAGALE
S7281	FRAC. OUV. D'AUTRES PARTIES DU FEMUR	S922	FRAC. D'AUTRES OS DU TARSE
S730	LUX. DE LA HANCHE	S9220	FRAC. FERMEE D'AUTRES OS DU TARSE
S731	ENTORSE DE LA HANCHE	S9221	FRAC. OUV. D'AUTRES OS DU TARSE
S760	LES. TRAUMA. DE TENDONS DE LA HANCHE	S923	FRAC. D'OS DU METATARSE
S761	LES. TRAUMA. DE TENDONS DU QUADRICEPS	S9230	FRAC. FERMEE D'OS DU METATARSE
S762	LES. TRAUMA. DE TENDONS ADDU. DE LA CUISSE	S9231	FRAC. OUV. D'OS DU METATARSE
S763	LES. TRAUMA. DE TENDONS POST. NIV. CUISSE	S924	FRAC. DU GROS ORTEIL
S764	LES. TRAUMA. DE TENDONS NCA OU SAI, NIV. CUISSE	S9240	FRAC. FERMEE DU GROS ORTEIL
S820	FRAC. DE LA ROTULE	S9241	FRAC. OUV. DU GROS ORTEIL
S8200	FRAC. FERMEE DE LA ROTULE	S925	FRAC. D'UN AUTRE ORTEIL
S8201	FRAC. OUV. DE LA ROTULE	S9250	FRAC. FERMEE D'UN AUTRE ORTEIL
S821	FRAC. DE L'EXTREMITE SUP. DU TIBIA	S9251	FRAC. OUV. D'UN AUTRE ORTEIL
S8210	FRAC. FERMEE DE L'EXTREMITE SUP. DU TIBIA	S929	FRAC. DU PIED, SAI
S8211	FRAC. OUV. DE L'EXTREMITE SUP. DU TIBIA	S9290	FRAC. FERMEE DU PIED, SAI
S822	FRAC. DE LA DIAPHYSE DU TIBIA	S9291	FRAC. OUV. DU PIED, SAI
S8220	FRAC. FERMEE DE LA DIAPHYSE DU TIBIA	S930	LUX. DE LA CHEVILLE
S8221	FRAC. OUV. DE LA DIAPHYSE DU TIBIA	S931	LUX. D'UN ORTEIL
S823	FRAC. DE L'EXTREMITE INF. DU TIBIA	S932	RUPTURE DE LIG. NIV. CHEVILLE, PIED
S8230	FRAC. FERMEE DE L'EXTREMITE INF. DU TIBIA	S933	LUX. DE PARTIES NCA OU SAI DU PIED
S8231	FRAC. OUV. DE L'EXTREMITE INF. DU TIBIA	S934	ENTORSE DE LA CHEVILLE
S824	FRAC. DU PERONE SEUL	S935	ENTORSE D'UN ORTEIL
S8240	FRAC. FERMEE DU PERONE SEUL	S936	ENTORSE DE PARTIES NCA OU SAI DU PIED
S8241	FRAC. OUV. DU PERONE SEUL	S960	LES. TRAUMA. D'UN TENDON LONG FLECH. D'UN ORTEIL, NIV. CHEVILLE, PIED
S825	FRAC. DE LA MALLEOLE INT.	S961	LES. TRAUMA. D'UN TENDON LONG EXTEN. D'UN ORTEIL, NIV. CHEVILLE, PIED
S8250	FRAC. FERMEE DE LA MALLEOLE INT.	S962	LES. TRAUMA. D'UN TENDON INTRINS. NIV. CHEVILLE, PIED
S8251	FRAC. OUV. DE LA MALLEOLE INT.	S968	LES. TRAUMA. D'AUTRES TENDONS NIV. CHEVILLE, PIED
S826	FRAC. DE LA MALLEOLE EXT.	S969	LES. TRAUMA. D'UN TENDON SAI, NIV. CHEVILLE, PIED
S8260	FRAC. FERMEE DE LA MALLEOLE EXT.		
S8261	FRAC. OUV. DE LA MALLEOLE EXT.		
S828	FRAC. D'AUTRES PARTIES DE LA JAMBE		
S8280	FRAC. FERMEE D'AUTRES PARTIES DE LA JAMBE		

Liste n° 1702 : Traumatismes multiples et compliqués, adulte

M840	FRAC. MAL CONSOLIDEE	M8411	FRAC. NON CONSOLIDEE - EPAULE
M8400	FRAC. MAL CONSOLIDEE - SIEGES MULT.	M8412	FRAC. NON CONSOLIDEE - BRAS
M8401	FRAC. MAL CONSOLIDEE - EPAULE	M8413	FRAC. NON CONSOLIDEE - AVANT-BRAS
M8402	FRAC. MAL CONSOLIDEE - BRAS	M8414	FRAC. NON CONSOLIDEE - MAIN
M8403	FRAC. MAL CONSOLIDEE - AVANT-BRAS	M8415	FRAC. NON CONSOLIDEE - BASSIN, CUISSE
M8404	FRAC. MAL CONSOLIDEE - MAIN	M8416	FRAC. NON CONSOLIDEE - JAMBE
M8405	FRAC. MAL CONSOLIDEE - BASSIN, CUISSE	M8417	FRAC. NON CONSOLIDEE - CHEV., PIED
M8406	FRAC. MAL CONSOLIDEE - JAMBE	M8418	FRAC. NON CONSOLIDEE - AUTRES LOC.
M8407	FRAC. MAL CONSOLIDEE - CHEV., PIED	M8419	FRAC. NON CONSOLIDEE - LOC. SAI
M8408	FRAC. MAL CONSOLIDEE - AUTRES LOC.	M842	RETARD DE CONSOLIDATION D'UNE FRAC.
M8409	FRAC. MAL CONSOLIDEE - LOC. SAI	M8420	RETARD DE CONSOLIDATION D'UNE FRAC. - SIEGES MULT.
M841	FRAC. NON CONSOLIDEE		
M8410	FRAC. NON CONSOLIDEE - SIEGES MULT.		

M8421	RETARD DE CONSOLIDATION D'UNE FRAC. - EPAULE	S4270	FRAC. FERMEES MULT. DE LA CLAVICULE, DE L'OMOPLATE ET DE L'HUMERUS
M8422	RETARD DE CONSOLIDATION D'UNE FRAC. - BRAS	S4271	FRAC. OUV. MULT. DE LA CLAVICULE, DE L'OMOPLATE ET DE L'HUMERUS
M8423	RETARD DE CONSOLIDATION D'UNE FRAC. - AVANT-BRAS	S467	LES. TRAUMA. DE MULT. TENDONS NIV. EPAULE, BRAS
M8424	RETARD DE CONSOLIDATION D'UNE FRAC. - MAIN	S47+0	ECRAS. DE LA REGION SCAPULAIRE
M8425	RETARD DE CONSOLIDATION D'UNE FRAC. - BASSIN, CUISSE	S47+8	ECRAS. DE PARTIES NCA OU SAI DE L'EPAULE, BRAS, SAUF REGION SCAPULAIRE
M8426	RETARD DE CONSOLIDATION D'UNE FRAC. - JAMBE	S497	LES. TRAUMA. MULT. DE L'EPAULE, BRAS
M8427	RETARD DE CONSOLIDATION D'UNE FRAC. - CHEV., PIED	S527	FRAC. MULT. DE L'AV-B.
M8428	RETARD DE CONSOLIDATION D'UNE FRAC. - AUTRES LOC.	S5270	FRAC. FERMEES MULT. DE L'AV-B.
M8429	RETARD DE CONSOLIDATION D'UNE FRAC. - LOC. SAI	S5271	FRAC. OUV. MULT. DE L'AV-B.
S027	FRAC. MULT. DU CRANE ET DES OS DE LA FACE	S567	LES. TRAUMA. DE MULT. TENDONS NIV. AV-B.
S0270	FRAC. FERMEES MULT. DU CRANE ET DES OS DE LA FACE	S570	ECRAS. DU COUDE
S0271	FRAC. OUV. MULT. DU CRANE ET DES OS DE LA FACE	S578	ECRAS. D'AUTRES PARTIES DE L'AV-B.
S097	LES. TRAUMA. MULT. DE LA TETE	S579	ECRAS. DE L'AV-B., PARTIE SAI
S127	FRAC. MULT. DU RACHIS CERV.	S597	LES. TRAUMA. MULT. DE L'AV-B.
S1270	FRAC. FERMEES MULT. DU RACHIS CERV.	S727	FRAC. MULT. DU FEMUR
S1271	FRAC. OUV. MULT. DU RACHIS CERV.	S7270	FRAC. FERMEES MULT. DU FEMUR
S133	LUX. MULT. DU COU	S7271	FRAC. OUV. MULT. DU FEMUR
S170	ECRAS. DU LARYNX ET DE LA TRACHEE	S767	LES. TRAUMA. DE MULT. TENDONS NIV. HANCHE, CUISSE
S178	ECRAS. D'AUTRES PARTIES DU COU	S770	ECRAS. DE LA HANCHE
S179	ECRAS. DU COU, PARTIE SAI	S771	ECRAS. DE LA CUISSE
S221	FRAC. MULT. DU RACHIS DORSAL	S772	ECRAS. HANCHE AVEC CUISSE
S2210	FRAC. FERMEES MULT. DU RACHIS DORSAL	S797	LES. TRAUMA. MULT. HANCHE, CUISSE
S2211	FRAC. OUV. MULT. DU RACHIS DORSAL	S827	FRAC. MULT. DE LA JAMBE
S225	VOLET COSTAL	S8270	FRAC. FERMEES MULT. DE LA JAMBE
S2250	VOLET COSTAL, AVEC FRAC. FERMEE	S8271	FRAC. OUV. MULT. DE LA JAMBE
S2251	VOLET COSTAL, AVEC FRAC. OUV.	S837	LES. TRAUMA. DE MULT. PARTIES DU GENOU
S280	ECRAS. DU THOR.	S867	LES. TRAUMA. DE MULT. TENDONS NIV. JAMBE
S297	LES. TRAUMA. MULT. DU THOR.	S870	ECRAS. DU GENOU
S327	FRAC. MULT. DU RACHIS LOMB. ET DU BASSIN	S878	ECRAS. DE PARTIES NCA OU SAI DE LA JAMBE
S3270	FRAC. FERMEES MULT. DU RACHIS LOMB. ET DU BASSIN	S897	LES. TRAUMA. MULT. DE LA JAMBE
S3271	FRAC. OUV. MULT. DU RACHIS LOMB. ET DU BASSIN	S927	FRAC. MULT. DU PIED
S397	LES. TRAUMA. MULT. DE L'ABDO., LOMBES, BASSIN, NCA	S9270	FRAC. FERMEES MULT. DU PIED
S427	FRAC. MULT. DE LA CLAVICULE, DE L'OMOPLATE ET DE L'HUMERUS	S9271	FRAC. OUV. MULT. DU PIED
		S967	LES. TRAUMA. DE MULT. TENDONS NIV. CHEVILLE, PIED
		S970	ECRAS. DE LA CHEVILLE
		S971	ECRAS. D'UN ORTEIL
		S978	ECRAS. D'AUTRES PARTIES CHEVILLE, PIED
		S997	LES. TRAUMA. MULT. CHEVILLE, PIED
		T042	ECRAS. DE PLUS. PARTIES DE MB. SUP.
		T043	ECRAS. DE PLUS. PARTIES DE MB. INF.
		T044	ECRAS. DE PLUS. PARTIES DE MB. SUP. AVEC MB. INF.

Liste n° 1703 : Traumatismes associés, adulte

M246	ANKYLOSE ARTIC.	M8903	ALGONEURODYSTROPHIE - AVANT-BRAS
M2460	ANKYLOSE ARTIC. - SIEGES MULT.	M8904	ALGONEURODYSTROPHIE - MAIN
M2461	ANKYLOSE ARTIC. - ARTIC. EPAULE	M8905	ALGONEURODYSTROPHIE - BASSIN, CUISSE
M2462	ANKYLOSE ARTIC. - ARTIC. COUDE	M8906	ALGONEURODYSTROPHIE - JAMBE
M2463	ANKYLOSE ARTIC. - ARTIC. POIGNET	M8907	ALGONEURODYSTROPHIE - CHEV., PIED
M2464	ANKYLOSE ARTIC. - ARTIC. MAIN	M8908	ALGONEURODYSTROPHIE - AUTRES LOC.
M2465	ANKYLOSE ARTIC. - HANCHE, SACR.IL.	M8909	ALGONEURODYSTROPHIE - LOC. SAI
M2466	ANKYLOSE ARTIC. - ARTIC. GENOU	S040	LES. TRAUMA. DU NERF ET DES VOIES OPTIQUES
M2467	ANKYLOSE ARTIC. - ARTIC. CHEV., PIED	S041	LES. TRAUMA. DU NERF MOTEUR OCULAIRE COMMUN
M2468	ANKYLOSE ARTIC. - ARTIC. AUTRES	S042	LES. TRAUMA. DU NERF PATHETIQUE
M2469	ANKYLOSE ARTIC. - ARTIC. LOC. SAI	S043	LES. TRAUMA. DU NERF TRIJUMEAU
M432	SOUduRES VERTEB., NCA	S044	LES. TRAUMA. DU NERF MOTEUR OCULAIRE EXT.
M4320	SOUduRES VERTEB., NCA - LOC. VERTEB. MULT.	S045	LES. TRAUMA. DU NERF FACIAL
M4321	SOUduRES VERTEB., NCA - OCC., ATLAS, AXIS	S046	LES. TRAUMA. DU NERF AUDITIF
M4322	SOUduRES VERTEB., NCA - CERVICALE	S047	LES. TRAUMA. DU NERF SPINAL
M4323	SOUduRES VERTEB., NCA - CERV.-DORS.	S048	LES. TRAUMA. D'AUTRES NERFS CRANIENS
M4324	SOUduRES VERTEB., NCA - DORSALE	S049	LES. TRAUMA. D'UN NERF CRANIEN, SAI
M4325	SOUduRES VERTEB., NCA - DORS.-LOMB.	S060	COMMOTION CEREB.
M4326	SOUduRES VERTEB., NCA - LOMBAIRE	S0600	COMMOTION CEREB., SANS PLAIE INTRACRAN.
M4327	SOUduRES VERTEB., NCA - LOMBO-SACREE	S0601	COMMOTION CEREB., AVEC PLAIE INTRACRAN.
M4329	SOUduRES VERTEB., NCA - LOC. VERTEB. SAI	S061	OEDEME CEREB. TRAUMA.
M890	ALGONEURODYSTROPHIE	S0610	OEDEME CEREB. TRAUMA., SANS PLAIE INTRACRAN.
M8900	ALGONEURODYSTROPHIE - SIEGES MULT.		
M8901	ALGONEURODYSTROPHIE - EPAULE		
M8902	ALGONEURODYSTROPHIE - BRAS		

S0611	OEDEME CEREB. TRAUMA., AVEC PLAIE INTRACRAN.	S253	LES. TRAUMA. DE LA VEINE INNOMINEE OU SOUS-CLAVIERE
S062	LES. TRAUMA. CEREB. DIFFUSE	S254	LES. TRAUMA. DE VSSX. SANG. DU POUMON
S0620	LES. TRAUMA. CEREB. DIFFUSE, SANS PLAIE INTRACRAN.	S255	LES. TRAUMA. DE VSSX. SANG. INTERCOSTAUX
S0621	LES. TRAUMA. CEREB. DIFFUSE, AVEC PLAIE INTRACRAN.	S257	LES. TRAUMA. DE MULT. VSSX. SANG. DU THOR.
S063	LES. TRAUMA. CEREB. EN FOYER	S2580	LES. TRAUMA. DE LA VEINE AZYGOS
S0630	LES. TRAUMA. CEREB. EN FOYER, SANS PLAIE INTRACRAN.	S2588	LES. TRAUMA. D'AUTRES VSSX SANG. DU THOR. SAUF AZYGOS
S0631	LES. TRAUMA. CEREB. EN FOYER, AVEC PLAIE INTRACRAN.	S259	LES. TRAUMA. D'UN VAISSEAU SANG. SAI DU THOR.
S064	HEMORR. EPIDURALE	S260	LES. TRAUMA. DU COEUR AVEC HEMOPERICARDE
S0640	HEMORR. EPIDURALE, SANS PLAIE INTRACRAN.	S2600	LES. TRAUMA. DU COEUR AVEC HEMOPERICARDE, SANS PLAIE INTRATHOR.
S0641	HEMORR. EPIDURALE, AVEC PLAIE INTRACRAN.	S2601	LES. TRAUMA. DU COEUR AVEC HEMOPERICARDE ET PLAIE INTRATHOR.
S065	HEMORR. SOUS-DURALE TRAUMA.	S268	LES. TRAUMA. DU COEUR, NCA
S0650	HEMORR. SOUS-DURALE TRAUMA., SANS PLAIE INTRACRAN.	S2680	LES. TRAUMA. DU COEUR NCA, SANS PLAIE INTRATHOR.
S0651	HEMORR. SOUS-DURALE TRAUMA., AVEC PLAIE INTRACRAN.	S2681	LES. TRAUMA. DU COEUR NCA, AVEC PLAIE INTRATHOR.
S066	HEMORR. /S-ARACHN. TRAUMA.	S269	LES. TRAUMA. DU COEUR, SAI
S0660	HEMORR. /S-ARACHN. TRAUMA., SANS PLAIE INTRACRAN.	S2690	LES. TRAUMA. DU COEUR SAI, SANS PLAIE INTRATHOR.
S0661	HEMORR. /S-ARACHN. TRAUMA., AVEC PLAIE INTRACRAN.	S2691	LES. TRAUMA. DU COEUR SAI, AVEC PLAIE INTRATHOR.
S067	LES. TRAUMA. INTRACRAN. AVEC COMA PROLONGE	S270	PNEUMOTHORAX TRAUMA.
S0670	LES. TRAUMA. INTRACRAN. AVEC COMA PROLONGE, SANS PLAIE INTRACRAN.	S2700	PNEUMOTHORAX TRAUMA., SANS PLAIE INTRATHOR.
S0671	LES. TRAUMA. INTRACRAN. AVEC COMA PROLONGE, AVEC PLAIE INTRACRAN.	S2701	PNEUMOTHORAX TRAUMA., AVEC PLAIE INTRATHOR.
S068	LES. TRAUMA. INTRACRAN., NCA	S271	HEMOTHORAX TRAUMA.
S0680	LES. TRAUMA. INTRACRAN. NCA, SANS PLAIE INTRACRAN.	S2710	HEMOTHORAX TRAUMA., SANS PLAIE INTRATHOR.
S0681	LES. TRAUMA. INTRACRAN. NCA, AVEC PLAIE INTRACRAN.	S2711	HEMOTHORAX TRAUMA., AVEC PLAIE INTRATHOR.
S069	LES. TRAUMA. INTRACRAN., SAI	S272	HEMOPNEUMOTHORAX TRAUMA.
S0690	LES. TRAUMA. INTRACRAN., SAI, SANS PLAIE INTRACRAN.	S2720	HEMOPNEUMOTHORAX TRAUMA., SANS PLAIE INTRATHOR.
S0691	LES. TRAUMA. INTRACRAN., SAI, AVEC PLAIE INTRACRAN.	S2721	HEMOPNEUMOTHORAX TRAUMA., AVEC PLAIE INTRATHOR.
S070	ECRAS. DE LA FACE	S273	LES. TRAUMA. DU POUMON, NCA
S071	ECRAS. DU CRANE	S2730	LES. TRAUMA. DU POUMON NCA, SANS PLAIE INTRATHOR.
S078	ECRAS. D'AUTRES PARTIES DE LA TETE	S2731	LES. TRAUMA. DU POUMON NCA, AVEC PLAIE INTRATHOR.
S079	ECRAS. DE LA TETE, PARTIE SAI	S274	LES. TRAUMA. DES BRONCHES
S090	LES. TRAUMA. DES VSSX. SANG. DE LA TETE, NCA	S2740	LES. TRAUMA. DES BRONCHES, SANS PLAIE INTRATHOR.
S140	COMMOTION ET OEDEME DE LA MOELLE CERV.	S2741	LES. TRAUMA. DES BRONCHES, AVEC PLAIE INTRATHOR.
S141	LES. TRAUMA. DE LA MOELLE CERV., NCA OU SAI	S275	LES. TRAUMA. DE LA TRACHEE THOR.
S142	LES. TRAUMA. D'UNE RACINE NERV. DU RACHIS CERV.	S2750	LES. TRAUMA. DE LA TRACHEE THOR., SANS PLAIE INTRATHOR.
S143	LES. TRAUMA. DU PLEXUS BRACHIAL	S2751	LES. TRAUMA. DE LA TRACHEE THOR., AVEC PLAIE INTRATHOR.
S144	LES. TRAUMA. DES NERFS PERIPH. DU COU	S276	LES. TRAUMA. DE LA PLEVRE
S145	LES. TRAUMA. DES NERFS SYMPATHIQUES CERV.	S2760	LES. TRAUMA. DE LA PLEVRE, SANS PLAIE INTRATHOR.
S146	LES. TRAUMA. DES NERFS DU COU, NCA OU SAI	S2761	LES. TRAUMA. DE LA PLEVRE, AVEC PLAIE INTRATHOR.
S150	LES. TRAUMA. DE LA CAROTIDE	S277	LES. TRAUMA. MULT. DES ORG. INTRATHOR.
S151	LES. TRAUMA. DE L'ART. VERTEB.	S2770	LES. TRAUMA. MULT. DES ORG. INTRATHOR., SANS PLAIE INTRATHOR.
S152	LES. TRAUMA. DE LA VEINE JUGULAIRE EXT.	S2771	LES. TRAUMA. MULT. DES ORG. INTRATHOR., AVEC PLAIE INTRATHOR.
S153	LES. TRAUMA. DE LA VEINE JUGULAIRE INT.	S278	LES. TRAUMA. D'AUTRES ORG. INTRATHOR. PREC.
S157	LES. TRAUMA. DE MULT. VSSX. SANG. NIV. COU	S2780	LES. TRAUMA. D'AUTRES ORG. INTRATHOR. PREC., SANS PLAIE INTRATHOR.
S158	LES. TRAUMA. D'AUTRES VSSX. SANG. NIV. COU	S2781	LES. TRAUMA. D'AUTRES ORG. INTRATHOR. PREC., AVEC PLAIE INTRATHOR.
S159	LES. TRAUMA. DE VSSX. SANG. SAI NIV. COU	S279	LES. TRAUMA. D'ORG. INTRATHOR. SAI
S240	COMMOTION ET OEDEME DE LA MOELLE DORSALE	S2790	LES. TRAUMA. D'ORG. INTRATHOR. SAI, SANS PLAIE INTRATHOR.
S241	LES. TRAUMA. NCA OU SAI DE LA MOELLE DORSALE	S2791	LES. TRAUMA. D'ORG. INTRATHOR. SAI, AVEC PLAIE INTRATHOR.
S242	LES. TRAUMA. D'UNE RACINE NERV. DU RACHIS DORSAL	S340	COMMOTION ET OEDEME DE LA MOELLE LOMB.
S243	LES. TRAUMA. DE NERFS PERIPH. DU THOR.	S341	LES. TRAUMA. DE LA MOELLE LOMB., NCA
S244	LES. TRAUMA. DE NERFS SYMPATHIQUES DU THOR.		
S245	LES. TRAUMA. D'AUTRES NERFS DU THOR.		
S246	LES. TRAUMA. D'UN NERF SAI DU THOR.		
S250	LES. TRAUMA. DE L'AORT. THOR.		
S251	LES. TRAUMA. DE L'ART. INNOMINEE OU SOUS-CLAVIERE		
S252	LES. TRAUMA. DE LA VEINE CAVE SUP.		

S342	LES. TRAUMA. DE LA RACINE NERV. DU RACHIS LOMB. ET SACRE	S371	LES. TRAUMA. DE L'URETERE
S343	LES. TRAUMA. DE LA QUEUE DE CHEVAL	S3710	LES. TRAUMA. DE L'URETERE, SANS PLAIE INTRA-ABDO.
S344	LES. TRAUMA. DU PLEXUS LOMBO-SACRE	S3711	LES. TRAUMA. DE L'URETERE, AVEC PLAIE INTRA-ABDO.
S345	LES. TRAUMA. DES NERFS SYMPATHIQUES LOMB., SACRES ET DU BASSIN	S372	LES. TRAUMA. DE LA VESSIE
S346	LES. TRAUMA. DE NERF PERIPH. DE L'ABDO., LOMBES, BASSIN	S3720	LES. TRAUMA. DE LA VESSIE, SANS PLAIE INTRA-PELV.
S348	LES. TRAUMA. DE NERFS NCA OU SAI NIV. ABDO., LOMBES, BASSIN	S3721	LES. TRAUMA. DE LA VESSIE, AVEC PLAIE INTRA-PELV.
S350	LES. TRAUMA. DE L'AORT. ABDO.	S373	LES. TRAUMA. DE L'URETRE
S351	LES. TRAUMA. DE LA VEINE CAVE INF.	S3730	LES. TRAUMA. DE L'URETRE, SANS PLAIE INTRA-PELV.
S352	LES. TRAUMA. DE L'ART. COELIAQUE OU MESENT.	S3731	LES. TRAUMA. DE L'URETRE, AVEC PLAIE INTRA-PELV.
S353	LES. TRAUMA. DE LA VEINE PORTE OU SPLENIQUE	S374	LES. TRAUMA. DE L'OVAIRE
S354	LES. TRAUMA. DES VSSX. SANG. DU REIN	S3740	LES. TRAUMA. DE L'OVAIRE, SANS PLAIE INTRA-PELV.
S355	LES. TRAUMA. DES VSSX. SANG. ILIAQUES	S3741	LES. TRAUMA. DE L'OVAIRE, AVEC PLAIE INTRA-PELV.
S357	LES. TRAUMA. DE MULT. VSSX. SANG. NIV. ABDO., LOMBES, BASSIN	S375	LES. TRAUMA. DE LA TROMPE DE FALLOPE
S358	LES. TRAUMA. D'AUTRES VSSX. SANG. NIV. ABDO., LOMBES, BASSIN	S3750	LES. TRAUMA. DE LA TROMPE DE FALLOPE, SANS PLAIE INTRA-PELV.
S359	LES. TRAUMA. DE VSSX. SANG. SAI, NIV. ABDO., LOMBES, BASSIN	S3751	LES. TRAUMA. DE LA TROMPE DE FALLOPE, AVEC PLAIE INTRA-PELV.
S360	LES. TRAUMA. DE LA RATE	S376	LES. TRAUMA. DE L'UTERUS
S3600	LES. TRAUMA. DE LA RATE, SANS PLAIE INTRA-ABDO.	S3760	LES. TRAUMA. DE L'UTERUS, SANS PLAIE INTRA-PELV.
S3601	LES. TRAUMA. DE LA RATE, AVEC PLAIE INTRA-ABDO.	S3761	LES. TRAUMA. DE L'UTERUS, AVEC PLAIE INTRA-PELV.
S361	LES. TRAUMA. DU FOIE ET DE LA VESICULE BIL.	S377	LES. TRAUMA. DE MULT. ORG. PELV., URIN.
S3610	LES. TRAUMA. DU FOIE ET DE LA VESICULE BIL., SANS PLAIE INTRA-ABDO.	S3770	LES. TRAUMA. DE MULT. ORG. PELV., URIN., SANS PLAIE INTRA-PELV.
S3611	LES. TRAUMA. DU FOIE ET DE LA VESICULE BIL., AVEC PLAIE INTRA-ABDO.	S3771	LES. TRAUMA. DE MULT. ORG. PELV., URIN., AVEC PLAIE INTRA-PELV.
S362	LES. TRAUMA. DU PANCREAS	S37800	LES. TRAUMA. DE LA SURRENALE, SANS PLAIE INTRA-ABDO.
S3620	LES. TRAUMA. DU PANCREAS, SANS PLAIE INTRA-ABDO.	S37808	LES. TRAUMA. ORG. PELV., URIN. NCA, SAUF SURRENALE, SANS PLAIE
S3621	LES. TRAUMA. DU PANCREAS, AVEC PLAIE INTRA-ABDO.	S37810	LES. TRAUMA. DE LA SURRENALE, AVEC PLAIE INTRA-ABDO.
S363	LES. TRAUMA. DE L'ESTOMAC	S37818	LES. TRAUMA. ORG. PELV., URIN. NCA, SAUF SURRENALE, AVEC PLAIE
S3630	LES. TRAUMA. DE L'ESTOMAC, SANS PLAIE INTRA-ABDO.	S379	LES. TRAUMA. D'UN ORG. PELV., URIN. SAI
S3631	LES. TRAUMA. DE L'ESTOMAC, AVEC PLAIE INTRA-ABDO.	S3790	LES. TRAUMA. D'UN ORG. PELV., URIN. SAI, SANS PLAIE INTRA-PELV.
S364	LES. TRAUMA. DE L'INTESTIN GRELE	S3791	LES. TRAUMA. D'UN ORG. PELV., URIN. SAI, AVEC PLAIE INTRA-PELV.
S3640	LES. TRAUMA. DE L'INTESTIN GRELE, SANS PLAIE INTRA-ABDO.	S396	LES. TRAUMA. D'ORG. INTRA-ABDO. AVEC ORG. PELVIEN
S3641	LES. TRAUMA. DE L'INTESTIN GRELE, AVEC PLAIE INTRA-ABDO.	S440	LES. TRAUMA. DU NERF CUBITAL NIV. BRAS
S365	LES. TRAUMA. DU COLON	S441	LES. TRAUMA. DU NERF MEDIAN NIV. BRAS
S3650	LES. TRAUMA. DU COLON, SANS PLAIE INTRA-ABDO.	S442	LES. TRAUMA. DU NERF RADIAL NIV. BRAS
S3651	LES. TRAUMA. DU COLON, AVEC PLAIE INTRA-ABDO.	S443	LES. TRAUMA. DU NERF AXILLAIRE
S366	LES. TRAUMA. DU RECTUM	S444	LES. TRAUMA. D'UN NERF MUSCULO-CUTANE
S3660	LES. TRAUMA. DU RECTUM, SANS PLAIE INTRA-ABDO.	S445	LES. TRAUMA. D'UN NERF CUTANE SENSITIF NIV. EPAULE, BRAS
S3661	LES. TRAUMA. DU RECTUM, AVEC PLAIE INTRA-ABDO.	S447	LES. TRAUMA. DE MULT. NERFS NIV. EPAULE, BRAS
S367	LES. TRAUMA. DE MULT. ORG. INTRA-ABDO.	S448	LES. TRAUMA. D'AUTRES NERFS NIV. EPAULE, BRAS
S3670	LES. TRAUMA. DE MULT. ORG. INTRA-ABDO., SANS PLAIE INTRA-ABDO.	S449	LES. TRAUMA. D'UN NERF SAI, NIV. EPAULE, BRAS
S3671	LES. TRAUMA. DE MULT. ORG. INTRA-ABDO., AVEC PLAIE INTRA-ABDO.	S450	LES. TRAUMA. DE L'ART. AXILLAIRE
S368	LES. TRAUMA. D'AUTRES ORG. INTRA-ABDO.	S451	LES. TRAUMA. DE L'ART. BRACHIALE
S3680	LES. TRAUMA. D'AUTRES ORG. INTRA-ABDO., SANS PLAIE INTRA-ABDO.	S452	LES. TRAUMA. DE LA VEINE AXILLAIRE ET BRACHIALE
S3681	LES. TRAUMA. D'AUTRES ORG. INTRA-ABDO., AVEC PLAIE INTRA-ABDO.	S453	LES. TRAUMA. D'UNE VEINE SUPERF. NIV. EPAULE, BRAS
S369	LES. TRAUMA. D'UN ORG. INTRA-ABDO. SAI	S457	LES. TRAUMA. DE MULT. VSSX. SANG. NIV. EPAULE, BRAS
S3690	LES. TRAUMA. D'UN ORG. INTRA-ABDO. SAI, SANS PLAIE INTRA-ABDO.	S458	LES. TRAUMA. D'AUTRES VSSX. SANG. NIV. EPAULE, BRAS
S3691	LES. TRAUMA. D'UN ORG. INTRA-ABDO. SAI, AVEC PLAIE INTRA-ABDO.	S459	LES. TRAUMA. D'UN VAISSEAU SANG. SAI, NIV. EPAULE, BRAS
S370	LES. TRAUMA. DU REIN	S540	LES. TRAUMA. DU NERF CUBITAL NIV. AV-B. OU SAI
S3700	LES. TRAUMA. DU REIN, SANS PLAIE INTRA-ABDO.	S541	LES. TRAUMA. DU NERF MEDIAN NIV. AV-B. OU SAI
S3701	LES. TRAUMA. DU REIN, AVEC PLAIE INTRA-ABDO.		

S542	LES. TRAUMA. DU NERF RADIAL NIV. AV-B. OU SAI	S850	LES. TRAUMA. DE L'ART. POPLITEE
S543	LES. TRAUMA. D'UN NERF SENSITIF CUTANE	S851	LES. TRAUMA. DE L'ART. TIBIALE
S547	LES. TRAUMA. DE MULT. NERFS NIV. AV-B.	S852	LES. TRAUMA. DE L'ART. PERONIERE
S548	LES. TRAUMA. D'AUTRES NERFS NIV. AV-B.	S853	LES. TRAUMA. DE LA VEINE SAPHENE INT. NIV. JAMBE OU SAI
S549	LES. TRAUMA. D'UN NERF SAI, NIV. AV-B.	S854	LES. TRAUMA. DE LA VEINE SAPHENE EXT. NIV. JAMBE
S550	LES. TRAUMA. DE L'ART. CUBITALE NIV. AV-B.	S855	LES. TRAUMA. DE LA VEINE POPLITEE
S551	LES. TRAUMA. DE L'ART. RADIALE NIV. AV-B.	S857	LES. TRAUMA. DE MULT. VSSX. SANG. NIV. JAMBE
S552	LES. TRAUMA. D'UNE VEINE NIV. AV-B.	S858	LES. TRAUMA. D'AUTRES VSSX. SANG. NIV. JAMBE
S557	LES. TRAUMA. DE MULT. VSSX. SANG. NIV. AV-B.	S859	LES. TRAUMA. D'UN VAISSEAU SANG. SAI, NIV. JAMBE
S558	LES. TRAUMA. D'AUTRES VSSX. SANG. NIV. AV-B.	S940	LES. TRAUMA. DU NERF PLANTAIRE EXT.
S559	LES. TRAUMA. D'UN VAISSEAU SANG. SAI, NIV. AV-B.	S941	LES. TRAUMA. DU NERF PLANTAIRE INT.
S740	LES. TRAUMA. DU NERF SCIATIQUE NIV. HANCHE, CUISSE	S942	LES. TRAUMA. DU NERF TIBIAL ANT. NIV. CHEVILLE, PIED
S741	LES. TRAUMA. DU NERF FEMORAL NIV. HANCHE, CUISSE	S943	LES. TRAUMA. DU NERF CUTANE SENSITIF NIV. CHEVILLE, PIED
S742	LES. TRAUMA. D'UN NERF CUTANE SENSITIF NIV. HANCHE, CUISSE	S947	LES. TRAUMA. DE MULT. NERFS NIV. CHEVILLE, PIED
S747	LES. TRAUMA. DE MULT. NERFS NIV. HANCHE, CUISSE	S948	LES. TRAUMA. D'AUTRES NERFS NIV. CHEVILLE, PIED
S748	LES. TRAUMA. D'AUTRES NERFS NIV. HANCHE, CUISSE	S949	LES. TRAUMA. D'UN NERF SAI, NIV. CHEVILLE, PIED
S749	LES. TRAUMA. D'UN NERF SAI, NIV. HANCHE, CUISSE	S950	LES. TRAUMA. DE L'ART. DORSALE DU PIED
S750	LES. TRAUMA. DE L'ART. FEMORALE	S951	LES. TRAUMA. DE L'ART. PLANTAIRE DU PIED
S751	LES. TRAUMA. DE LA VEINE FEMORALE NIV. HANCHE, CUISSE	S952	LES. TRAUMA. DE LA VEINE DORSALE DU PIED
S752	LES. TRAUMA. DE LA VEINE SAPHENE INT. NIV. HANCHE, CUISSE	S957	LES. TRAUMA. DE MULT. VSSX. SANG. NIV. CHEVILLE, PIED
S757	LES. TRAUMA. DE MULT. VSSX. SANG. NIV. HANCHE, CUISSE	S958	LES. TRAUMA. D'AUTRES VSSX. SANG. NIV. CHEVILLE, PIED
S758	LES. TRAUMA. D'AUTRES VSSX. SANG. NIV. HANCHE, CUISSE	S959	LES. TRAUMA. D'UN VAISSEAU SANG. SAI, NIV. CHEVILLE, PIED
S759	LES. TRAUMA. D'UN VAISSEAU SANG. SAI, NIV. HANCHE, CUISSE	T060	LES. TRAUMA. CERV., NERFS CRAN. AVEC TRAUMA. NERFS, MOELLE NIV. COU
S840	LES. TRAUMA. DU NERF SCIATIQUE POPLITE INT. NIV. JAMBE	T061	LES. TRAUMA. NERFS ET MOELLE EP. DE PLUS. AUTRES PARTIES DU CORPS
S841	LES. TRAUMA. DU NERF SCIATIQUE POPLITE EXT. NIV. JAMBE	T062	LES. TRAUMA. DES NERFS DE PLUS. PARTIES DU CORPS
S842	LES. TRAUMA. D'UN NERF CUTANE SENSITIF NIV. JAMBE	T063	LES. TRAUMA. DE VSSX. SANG. DE PLUS. PARTIES DU CORPS
S847	LES. TRAUMA. DE MULT. NERFS NIV. JAMBE	T065	LES. TRAUMA. ORG. INTRATHOR. AVEC TRAUMA. ORG. INTRA-ABDO. ET PELVIENS
S848	LES. TRAUMA. D'AUTRES NERFS NIV. JAMBE		
S849	LES. TRAUMA. D'UN NERF SAI, NIV. JAMBE		

Liste n° 1704 : Fractures, entorses, luxations et lésions tendineuses traumatiques simples du poignet et de la main, adulte

S560	LES. TRAUMA. DU TENDON FLECH. DU POUCE NIV. AV-B.	S6230	FRAC. FERMEE D'UN AUTRE OS DU METACARPE
S561	LES. TRAUMA. DE TENDONS FLECH. D'AUTRE DOIGT NIV. AV-B.	S6231	FRAC. OUV. D'UN AUTRE OS DU METACARPE
S562	LES. TRAUMA. D'UN AUTRE TENDON FLECH. NIV. AV-B.	S624	FRAC. MULT. DES METACARP.
S563	LES. TRAUMA. DE TENDONS EXTEN. ET ABDU. DU POUCE NIV. AV-B.	S6240	FRAC. FERMEES MULT. DES METACARP.
S564	LES. TRAUMA. DE TENDONS EXTEN. D'AUTRE DOIGT NIV. AV-B.	S6241	FRAC. OUV. MULT. DES METACARP.
S565	LES. TRAUMA. D'UN AUTRE TENDON EXTEN. NIV. AV-B.	S625	FRAC. DU POUCE
S568	LES. TRAUMA. DE TENDONS NCA OU SAI, NIV. AV-B.	S6250	FRAC. FERMEE DU POUCE
S600	CONTUSION DE DOIGT SANS LES. DE L'ONGLE	S6251	FRAC. OUV. DU POUCE
S601	CONTUSION DE DOIGT AVEC LES. DE L'ONGLE	S626	FRAC. D'UN AUTRE DOIGT
S602	CONTUSION D'AUTRES PARTIES POIGNET, MAIN	S6260	FRAC. FERMEE D'UN AUTRE DOIGT
S620	FRAC. DE L'OS SCAPHOIDE DE LA MAIN	S6261	FRAC. OUV. D'UN AUTRE DOIGT
S6200	FRAC. FERMEE DE L'OS SCAPHOIDE DE LA MAIN	S627	FRAC. MULT. DE DOIGTS
S6201	FRAC. OUV. DE L'OS SCAPHOIDE DE LA MAIN	S6270	FRAC. FERMEES MULT. DE DOIGTS
S621	FRAC. D'AUTRE OS DU CARPE	S6271	FRAC. OUV. MULT. DE DOIGTS
S6210	FRAC. FERMEE D'AUTRE OS DU CARPE	S628	FRAC. DE PARTIES NCA OU SAI POIGNET, MAIN
S6211	FRAC. OUV. D'AUTRE OS DU CARPE	S6280	FRAC. FERMEE DE PARTIES NCA OU SAI POIGNET, MAIN
S622	FRAC. DU 1ER METACARP.	S6281	FRAC. OUV. DE PARTIES NCA OU SAI POIGNET, MAIN
S6220	FRAC. FERMEE DU 1ER METACARP.	S630	LUX. DU POIGNET
S6221	FRAC. OUV. DU 1ER METACARP.	S631	LUX. DU DOIGT
S623	FRAC. D'UN AUTRE OS DU METACARPE	S632	LUX. MULT. DES DOIGTS
		S633	RUPTURE TRAUMA. DE LIG. DU POIGNET ET DU CARPE
		S634	RUPTURE TRAUMA. LIG. DU DOIGT NIV. ARTIC. METAC.-PHAL., INTERPHAL.
		S635	ENTORSE DU POIGNET

S636	ENTORSE DE DOIGT	S658	LES. TRAUMA. D'AUTRES VSSX. SANG. NIV. POIGNET, MAIN
S637	ENTORSE D'ARTIC. NCA OU SAI DE LA MAIN	S659	LES. TRAUMA. D'UN VAISSEAU SANG. SAI, NIV. POIGNET, MAIN
S640	LES. TRAUMA. DU NERF CUBITAL NIV. POIGNET, MAIN	S660	LES. TRAUMA. DU TENDON LONG FLECH. DU POUCE NIV. POIGNET, MAIN
S641	LES. TRAUMA. DU NERF MEDIAN NIV. POIGNET, MAIN	S661	LES. TRAUMA. DU TENDON FLECH. D'UN AUTRE DOIGT NIV. POIGNET, MAIN
S642	LES. TRAUMA. DU NERF RADIAL NIV. POIGNET, MAIN	S662	LES. TRAUMA. DU TENDON EXTEN. DU POUCE NIV. POIGNET, MAIN
S643	LES. TRAUMA. DU NERF COLLAT. DU POUCE	S663	LES. TRAUMA. DU TENDON EXTEN. D'UN AUTRE DOIGT NIV. POIGNET, MAIN
S644	LES. TRAUMA. DU NERF COLLAT. D'UN AUTRE DOIGT	S664	LES. TRAUMA. DE TENDONS INTRINS. DU POUCE NIV. POIGNET, MAIN
S647	LES. TRAUMA. DE MULT. NERFS NIV. POIGNET, MAIN	S665	LES. TRAUMA. DE TENDONS INTRINS. D'UN AUTRE DOIGT NIV. POIGNET, MAIN
S648	LES. TRAUMA. D'AUTRES NERFS NIV. POIGNET, MAIN	S666	LES. TRAUMA. DE MULT. TENDONS FLECH. NIV. POIGNET, MAIN
S649	LES. TRAUMA. D'UN NERF SAI, NIV. POIGNET, MAIN	S667	LES. TRAUMA. DE MULT. TENDONS EXTEN. NIV. POIGNET, MAIN
S650	LES. TRAUMA. DE L'ART. CUBITALE NIV. POIGNET, MAIN	S668	LES. TRAUMA. D'AUTRES TENDONS NIV. POIGNET, MAIN
S651	LES. TRAUMA. DE L'ART. RADIALE NIV. POIGNET, MAIN	S669	LES. TRAUMA. D'UN TENDON SAI, NIV. POIGNET, MAIN
S652	LES. TRAUMA. DE L'ARC PALMAIRE SUPERF.	S670	ECRAS. DU POUCE ET D'AUTRE DOIGT
S653	LES. TRAUMA. DE L'ARC PALMAIRE PROF.	S678	ECRAS. DE PARTIES NCA OU SAI POIGNET, MAIN
S654	LES. TRAUMA. DE VAISSEAU SANG. DU POUCE	S697	LES. TRAUMA. MULT. POIGNET, MAIN
S655	LES. TRAUMA. DE VAISSEAU SANG. D'UN AUTRE DOIGT	S698	LES. TRAUMA. PREC. POIGNET, MAIN, NCA
S657	LES. TRAUMA. DE MULT. VSSX. SANG. NIV. POIGNET, MAIN		

Liste n° 1706 : Fracture du col du fémur, adulte

S720	FRAC. DU COL DU FEMUR	S7211	FRAC. OUV. DU TROCHANTER
S7200	FRAC. FERMEE DU COL DU FEMUR	S722	FRAC. SOUS-TROCHANTERIEENNE
S7201	FRAC. OUV. DU COL DU FEMUR	S7220	FRAC. FERMEE SOUS-TROCHANTERIEENNE
S721	FRAC. DU TROCHANTER	S7221	FRAC. OUV. SOUS-TROCHANTERIEENNE
S7210	FRAC. FERMEE DU TROCHANTER		

Liste n° 1708 : Présence d'implant articulaire, adulte

Z966	PRESENCE D'IMPLANTS D'ARTIC. ORTHOPED.
------	--

Liste n° 1709 : Présence d'implant osseux extraarticulaire, adulte

Z967	PRESENCE D'AUTRES IMPLANTS OSSEUX ET TENDINEUX
------	--

Liste n° 1720 : Autres affections du système ostéoarticulaire d'origine traumatique, adulte

M620	DIASTASIS MUSC.	M6262	FOULURE MUSC. - BRAS
M6200	DIASTASIS MUSC. - SIEGES MULT.	M6263	FOULURE MUSC. - AVANT-BRAS
M6201	DIASTASIS MUSC. - EPAULE	M6264	FOULURE MUSC. - MAIN
M6202	DIASTASIS MUSC. - BRAS	M6265	FOULURE MUSC. - BASSIN, CUISSE
M6203	DIASTASIS MUSC. - AVANT-BRAS	M6266	FOULURE MUSC. - JAMBE
M6204	DIASTASIS MUSC. - MAIN	M6267	FOULURE MUSC. - CHEV., PIED
M6205	DIASTASIS MUSC. - BASSIN, CUISSE	M6268	FOULURE MUSC. - AUTRES LOC.
M6206	DIASTASIS MUSC. - JAMBE	M6269	FOULURE MUSC. - LOC. SAI
M6207	DIASTASIS MUSC. - CHEV., PIED	M660	DECHIRURE D'UN KYSTE POPLITE
M6208	DIASTASIS MUSC. - AUTRES LOC.	M6606	DECHIRURE D'UN KYSTE POPLITE - JAMBE
M6209	DIASTASIS MUSC. - LOC. SAI	M661	DECHIRURE DE LA SYNOVIALE
M621	DECHIRURES MUSC., NCA	M6610	DECHIRURE DE LA SYNOVIALE - SIEGES MULT.
M6210	DECHIRURES MUSC., NCA - SIEGES MULT.	M6611	DECHIRURE DE LA SYNOVIALE - EPAULE
M6211	DECHIRURES MUSC., NCA - EPAULE	M6612	DECHIRURE DE LA SYNOVIALE - BRAS
M6212	DECHIRURES MUSC., NCA - BRAS	M6613	DECHIRURE DE LA SYNOVIALE - AVANT-BRAS
M6213	DECHIRURES MUSC., NCA - AVANT-BRAS	M6614	DECHIRURE DE LA SYNOVIALE - MAIN
M6214	DECHIRURES MUSC., NCA - MAIN	M6615	DECHIRURE DE LA SYNOVIALE - BASSIN, CUISSE
M6215	DECHIRURES MUSC., NCA - BASSIN, CUISSE	M6617	DECHIRURE DE LA SYNOVIALE - CHEV., PIED
M6216	DECHIRURES MUSC., NCA - JAMBE	M6618	DECHIRURE DE LA SYNOVIALE - AUTRES LOC.
M6217	DECHIRURES MUSC., NCA - CHEV., PIED	M6619	DECHIRURE DE LA SYNOVIALE - LOC. SAI
M6218	DECHIRURES MUSC., NCA - AUTRES LOC.	M662	DECHIRURE SPONT. DES TENDONS EXTEN.
M6219	DECHIRURES MUSC., NCA - LOC. SAI	M6620	DECHIRURE SPONT. DES TENDONS EXTEN. - SIEGES MULT.
M626	FOULURE MUSC.	M6621	DECHIRURE SPONT. DES TENDONS EXTEN. - EPAULE
M6260	FOULURE MUSC. - SIEGES MULT.		
M6261	FOULURE MUSC. - EPAULE		

M6622	DECHIRURE SPONT. DES TENDONS EXTEN. - BRAS	P134	FRAC. DE LA CLAVICULE DUE A UN TRAUMA. OBST.
M6623	DECHIRURE SPONT. DES TENDONS EXTEN. - AVANT-BRAS	P138	LES. D'AUTRES PARTIES DU SQUELETTE DUES A UN TRAUMA. OBST.
M6624	DECHIRURE SPONT. DES TENDONS EXTEN. - MAIN	P139	LES. DU SQUELETTE DUE A UN TRAUMA. OBST., SAI
M6625	DECHIRURE SPONT. DES TENDONS EXTEN. - BASSIN, CUISSE	P152	LES. STERNO-CLEIDO-MASTOIDIENNE DUE A UN TRAUMA. OBST.
M6626	DECHIRURE SPONT. DES TENDONS EXTEN. - JAMBE	S081	AMPUT. TRAUMA. DE L'OREILLE
M6627	DECHIRURE SPONT. DES TENDONS EXTEN. - CHEV., PIED	S088	AMPUT. TRAUMA. D'AUTRES PARTIES DE LA TETE
M6628	DECHIRURE SPONT. DES TENDONS EXTEN. - AUTRES LOC.	S089	AMPUT. TRAUMA. D'UNE PARTIE DE LA TETE SAI
M6629	DECHIRURE SPONT. DES TENDONS EXTEN. - LOC. SAI	S098	LES. TRAUMA. PREC. DE LA TETE, NCA
M663	DECHIRURE SPONT. DES TENDONS FLECH.	S18	AMPUT. TRAUMA. NIV. COU
M6630	DECHIRURE SPONT. DES TENDONS FLECH. - SIEGES MULT.	S197	LES. TRAUMA. MULT. DU COU
M6631	DECHIRURE SPONT. DES TENDONS FLECH. - EPAULE	S198	LES. TRAUMA. PREC. DU COU, NCA
M6632	DECHIRURE SPONT. DES TENDONS FLECH. - BRAS	S222	FRAC. DU STERNUM
M6633	DECHIRURE SPONT. DES TENDONS FLECH. - AVANT-BRAS	S2220	FRAC. FERMEE DU STERNUM
M6634	DECHIRURE SPONT. DES TENDONS FLECH. - MAIN	S2221	FRAC. OUV. DU STERNUM
M6635	DECHIRURE SPONT. DES TENDONS FLECH. - BASSIN, CUISSE	S223	FRAC. DE COTE
M6636	DECHIRURE SPONT. DES TENDONS FLECH. - JAMBE	S2230	FRAC. FERMEE DE COTE
M6637	DECHIRURE SPONT. DES TENDONS FLECH. - CHEV., PIED	S224	FRAC. MULT. DE COTES
M6638	DECHIRURE SPONT. DES TENDONS FLECH. - AUTRES LOC.	S2240	FRAC. FERMEES MULT. DE COTES
M6639	DECHIRURE SPONT. DES TENDONS FLECH. - LOC. SAI	S281	AMPUT. TRAUMA. D'UNE PARTIE DU THOR.
M664	DECHIRURE SPONT. D'AUTRES TENDONS	S300	CONTUSION LOMBES, BASSIN
M6640	DECHIRURE SPONT. D'AUTRES TENDONS - SIEGES MULT.	S301	CONTUSION DE LA PAROI ABDO.
M6641	DECHIRURE SPONT. D'AUTRES TENDONS - EPAULE	S302	CONTUSION DES ORG. GEN. EXT.
M6642	DECHIRURE SPONT. D'AUTRES TENDONS - BRAS	S3810	ECRAS. DE LA FESSE
M6643	DECHIRURE SPONT. D'AUTRES TENDONS - AVANT-BRAS	S382	AMPUT. TRAUMA. DES ORG. GEN. EXT.
M6644	DECHIRURE SPONT. D'AUTRES TENDONS - MAIN	S383	AMPUT. TRAUMA. DE PARTIES NCA OU SAI DE L'ABDO., LOMBES, BASSIN
M6645	DECHIRURE SPONT. D'AUTRES TENDONS - BASSIN, CUISSE	S400	CONTUSION DE L'EPAULE, BRAS
M6646	DECHIRURE SPONT. D'AUTRES TENDONS - JAMBE	S498	LES. TRAUMA. PREC. DE L'EPAULE, BRAS, NCA
M6647	DECHIRURE SPONT. D'AUTRES TENDONS - CHEV., PIED	S500	CONTUSION DU COUDE
M6648	DECHIRURE SPONT. D'AUTRES TENDONS - AUTRES LOC.	S501	CONTUSION DE PARTIES NCA OU SAI DE L'AV-B.
M6649	DECHIRURE SPONT. D'AUTRES TENDONS - LOC. SAI	S522	FRAC. DE LA DIAPHYSE DU CUBITUS
M665	DECHIRURE SPONT. D'UN TENDON, SAI	S5220	FRAC. FERMEE DE LA DIAPHYSE DU CUBITUS
M6650	DECHIRURE SPONT. D'UN TENDON, SAI - SIEGES MULT.	S5221	FRAC. OUV. DE LA DIAPHYSE DU CUBITUS
M6651	DECHIRURE SPONT. D'UN TENDON, SAI - EPAULE	S598	LES. TRAUMA. PREC. DE L'AV-B., NCA
M6652	DECHIRURE SPONT. D'UN TENDON, SAI - BRAS	S700	CONTUSION DE LA HANCHE
M6653	DECHIRURE SPONT. D'UN TENDON, SAI - AVANT-BRAS	S701	CONTUSION DE LA CUISSE
M6654	DECHIRURE SPONT. D'UN TENDON, SAI - MAIN	S720	FRAC. DU COL DU FEMUR
M6655	DECHIRURE SPONT. D'UN TENDON, SAI - BASSIN, CUISSE	S7200	FRAC. FERMEE DU COL DU FEMUR
M6656	DECHIRURE SPONT. D'UN TENDON, SAI - JAMBE	S7201	FRAC. OUV. DU COL DU FEMUR
M6657	DECHIRURE SPONT. D'UN TENDON, SAI - CHEV., PIED	S721	FRAC. DU TROCHANTER
M6658	DECHIRURE SPONT. D'UN TENDON, SAI - AUTRES LOC.	S7210	FRAC. FERMEE DU TROCHANTER
M6659	DECHIRURE SPONT. D'UN TENDON, SAI - LOC. SAI	S7211	FRAC. OUV. DU TROCHANTER
P130	FRAC. DU CRANE DUE A UN TRAUMA. OBST.	S722	FRAC. SOUS-TROCHANTERIEENNE
P131	LES. DU CRANE NCA, DUES A UN TRAUMA. OBST.	S7220	FRAC. FERMEE SOUS-TROCHANTERIEENNE
P132	LES. DU FEMUR DUE A UN TRAUMA. OBST.	S7221	FRAC. OUV. SOUS-TROCHANTERIEENNE
P133	LES. D'AUTRES OS LONGS DUE A UN TRAUMA. OBST.	S729	FRAC. DU FEMUR, PARTIE SAI
		S7290	FRAC. FERMEE DU FEMUR, PARTIE SAI
		S7291	FRAC. OUV. DU FEMUR, PARTIE SAI
		S798	LES. TRAUMA. PREC. HANCHE, CUISSE, NCA
		S800	CONTUSION DU GENOU
		S801	CONTUSION DE PARTIES NCA OU SAI DE LA JAMBE
		S898	LES. TRAUMA. PREC. DE LA JAMBE, NCA
		S900	CONTUSION DE LA CHEVILLE
		S901	CONTUSION D'UN ORTEIL
		S902	CONTUSION D'UN ORTEIL AVEC LES. DE L'ONGLE
		S903	CONTUSION DE PARTIES NCA OU SAI DU PIED
		S998	LES. TRAUMA. PREC. CHEVILLE, PIED, NCA
		T068	LES. TRAUMA. PREC. DE PLUS. PARTIES DU CORPS, NCA
		T096	AMPUT. TRAUMA. DU TRONC, NIVEAU SAI
		T098	LES. TRAUMA. PREC. NCA DU TRONC, NIVEAU SAI
		T118	LES. TRAUMA. PREC. NCA DU MB. SUP., NIVEAU SAI
		T138	LES. TRAUMA. PREC. NCA DU MB. INF., NIVEAU SAI
		T792	HEMORR. TRAUMA. IIRE. ET RECIDIVANTE
		T796	ISCHEM. TRAUMA. D'UN MUSCLE

Liste n° 1721 : Autres affections du système ostéoarticulaire d'origine traumatique, enfant

M620	DIASTASIS MUSC.	M6634	DECHIRURE SPONT. DES TENDONS FLECH. - MAIN
M6200	DIASTASIS MUSC. - SIEGES MULT.	M6635	DECHIRURE SPONT. DES TENDONS FLECH. - BASSIN, CUISSE
M6201	DIASTASIS MUSC. - EPAULE	M6636	DECHIRURE SPONT. DES TENDONS FLECH. - JAMBE
M6202	DIASTASIS MUSC. - BRAS	M6637	DECHIRURE SPONT. DES TENDONS FLECH. - CHEV., PIED
M6203	DIASTASIS MUSC. - AVANT-BRAS	M6638	DECHIRURE SPONT. DES TENDONS FLECH. - AUTRES LOC.
M6204	DIASTASIS MUSC. - MAIN	M6639	DECHIRURE SPONT. DES TENDONS FLECH. - LOC. SAI
M6205	DIASTASIS MUSC. - BASSIN, CUISSE	M664	DECHIRURE SPONT. D'AUTRES TENDONS
M6206	DIASTASIS MUSC. - JAMBE	M6640	DECHIRURE SPONT. D'AUTRES TENDONS - SIEGES MULT.
M6207	DIASTASIS MUSC. - CHEV., PIED	M6641	DECHIRURE SPONT. D'AUTRES TENDONS - EPAULE
M6208	DIASTASIS MUSC. - AUTRES LOC.	M6642	DECHIRURE SPONT. D'AUTRES TENDONS - BRAS
M6209	DIASTASIS MUSC. - LOC. SAI	M6643	DECHIRURE SPONT. D'AUTRES TENDONS - AVANT-BRAS
M621	DECHIRURES MUSC., NCA	M6644	DECHIRURE SPONT. D'AUTRES TENDONS - MAIN
M6210	DECHIRURES MUSC., NCA - SIEGES MULT.	M6645	DECHIRURE SPONT. D'AUTRES TENDONS - BASSIN, CUISSE
M6211	DECHIRURES MUSC., NCA - EPAULE	M6646	DECHIRURE SPONT. D'AUTRES TENDONS - JAMBE
M6212	DECHIRURES MUSC., NCA - BRAS	M6647	DECHIRURE SPONT. D'AUTRES TENDONS - CHEV., PIED
M6213	DECHIRURES MUSC., NCA - AVANT-BRAS	M6648	DECHIRURE SPONT. D'AUTRES TENDONS - AUTRES LOC.
M6214	DECHIRURES MUSC., NCA - MAIN	M6649	DECHIRURE SPONT. D'AUTRES TENDONS - LOC. SAI
M6215	DECHIRURES MUSC., NCA - BASSIN, CUISSE	M665	DECHIRURE SPONT. D'UN TENDON, SAI
M6216	DECHIRURES MUSC., NCA - JAMBE	M6650	DECHIRURE SPONT. D'UN TENDON, SAI - SIEGES MULT.
M6217	DECHIRURES MUSC., NCA - CHEV., PIED	M6651	DECHIRURE SPONT. D'UN TENDON, SAI - EPAULE
M6218	DECHIRURES MUSC., NCA - AUTRES LOC.	M6652	DECHIRURE SPONT. D'UN TENDON, SAI - BRAS
M6219	DECHIRURES MUSC., NCA - LOC. SAI	M6653	DECHIRURE SPONT. D'UN TENDON, SAI - AVANT-BRAS
M626	FOULURE MUSC.	M6654	DECHIRURE SPONT. D'UN TENDON, SAI - MAIN
M6260	FOULURE MUSC. - SIEGES MULT.	M6655	DECHIRURE SPONT. D'UN TENDON, SAI - BASSIN, CUISSE
M6261	FOULURE MUSC. - EPAULE	M6656	DECHIRURE SPONT. D'UN TENDON, SAI - JAMBE
M6262	FOULURE MUSC. - BRAS	M6657	DECHIRURE SPONT. D'UN TENDON, SAI - CHEV., PIED
M6263	FOULURE MUSC. - AVANT-BRAS	M6658	DECHIRURE SPONT. D'UN TENDON, SAI - AUTRES LOC.
M6264	FOULURE MUSC. - MAIN	M6659	DECHIRURE SPONT. D'UN TENDON, SAI - LOC. SAI
M6265	FOULURE MUSC. - BASSIN, CUISSE	M840	FRAC. MAL CONSOLIDEE
M6266	FOULURE MUSC. - JAMBE	M8400	FRAC. MAL CONSOLIDEE - SIEGES MULT.
M6267	FOULURE MUSC. - CHEV., PIED	M8401	FRAC. MAL CONSOLIDEE - EPAULE
M6268	FOULURE MUSC. - AUTRES LOC.	M8402	FRAC. MAL CONSOLIDEE - BRAS
M6269	FOULURE MUSC. - LOC. SAI	M8403	FRAC. MAL CONSOLIDEE - AVANT-BRAS
M660	DECHIRURE D'UN KYSTE POPLITE	M8404	FRAC. MAL CONSOLIDEE - MAIN
M6606	DECHIRURE D'UN KYSTE POPLITE - JAMBE	M8405	FRAC. MAL CONSOLIDEE - BASSIN, CUISSE
M661	DECHIRURE DE LA SYNOVIALE	M8406	FRAC. MAL CONSOLIDEE - JAMBE
M6610	DECHIRURE DE LA SYNOVIALE - SIEGES MULT.	M8407	FRAC. MAL CONSOLIDEE - CHEV., PIED
M6611	DECHIRURE DE LA SYNOVIALE - EPAULE	M8408	FRAC. MAL CONSOLIDEE - AUTRES LOC.
M6612	DECHIRURE DE LA SYNOVIALE - BRAS	M8409	FRAC. MAL CONSOLIDEE - LOC. SAI
M6613	DECHIRURE DE LA SYNOVIALE - AVANT-BRAS	M841	FRAC. NON CONSOLIDEE
M6614	DECHIRURE DE LA SYNOVIALE - MAIN	M8410	FRAC. NON CONSOLIDEE - SIEGES MULT.
M6615	DECHIRURE DE LA SYNOVIALE - BASSIN, CUISSE	M8411	FRAC. NON CONSOLIDEE - EPAULE
M6617	DECHIRURE DE LA SYNOVIALE - CHEV., PIED	M8412	FRAC. NON CONSOLIDEE - BRAS
M6618	DECHIRURE DE LA SYNOVIALE - AUTRES LOC.	M8413	FRAC. NON CONSOLIDEE - AVANT-BRAS
M6619	DECHIRURE DE LA SYNOVIALE - LOC. SAI	M8414	FRAC. NON CONSOLIDEE - MAIN
M662	DECHIRURE SPONT. DES TENDONS EXTEN.	M8415	FRAC. NON CONSOLIDEE - BASSIN, CUISSE
M6620	DECHIRURE SPONT. DES TENDONS EXTEN. - SIEGES MULT.	M8416	FRAC. NON CONSOLIDEE - JAMBE
M6621	DECHIRURE SPONT. DES TENDONS EXTEN. - EPAULE	M8417	FRAC. NON CONSOLIDEE - CHEV., PIED
M6622	DECHIRURE SPONT. DES TENDONS EXTEN. - BRAS	M8418	FRAC. NON CONSOLIDEE - AUTRES LOC.
M6623	DECHIRURE SPONT. DES TENDONS EXTEN. - AVANT-BRAS	M8419	FRAC. NON CONSOLIDEE - LOC. SAI
M6624	DECHIRURE SPONT. DES TENDONS EXTEN. - MAIN	M842	RETARD DE CONSOLIDATION D'UNE FRAC.
M6625	DECHIRURE SPONT. DES TENDONS EXTEN. - BASSIN, CUISSE	M8420	RETARD DE CONSOLIDATION D'UNE FRAC. - SIEGES MULT.
M6626	DECHIRURE SPONT. DES TENDONS EXTEN. - JAMBE	M8421	RETARD DE CONSOLIDATION D'UNE FRAC. - EPAULE
M6627	DECHIRURE SPONT. DES TENDONS EXTEN. - CHEV., PIED		
M6628	DECHIRURE SPONT. DES TENDONS EXTEN. - AUTRES LOC.		
M6629	DECHIRURE SPONT. DES TENDONS EXTEN. - LOC. SAI		
M663	DECHIRURE SPONT. DES TENDONS FLECH.		
M6630	DECHIRURE SPONT. DES TENDONS FLECH. - SIEGES MULT.		
M6631	DECHIRURE SPONT. DES TENDONS FLECH. - EPAULE		
M6632	DECHIRURE SPONT. DES TENDONS FLECH. - BRAS		
M6633	DECHIRURE SPONT. DES TENDONS FLECH. - AVANT-BRAS		

M8422	RETARD DE CONSOLIDATION D'UNE FRAC. - BRAS	S47+8	ECRAS. DE PARTIES NCA OU SAI DE L'EPAULE, BRAS, SAUF REGION SCAPULAIRE
M8423	RETARD DE CONSOLIDATION D'UNE FRAC. - AVANT-BRAS	S497	LES. TRAUMA. MULT. DE L'EPAULE, BRAS
M8424	RETARD DE CONSOLIDATION D'UNE FRAC. - MAIN	S498	LES. TRAUMA. PREC. DE L'EPAULE, BRAS, NCA
M8425	RETARD DE CONSOLIDATION D'UNE FRAC. - BASSIN, CUISSE	S500	CONTUSION DU COUDE
M8426	RETARD DE CONSOLIDATION D'UNE FRAC. - JAMBE	S501	CONTUSION DE PARTIES NCA OU SAI DE L'AV-B.
M8427	RETARD DE CONSOLIDATION D'UNE FRAC. - CHEV., PIED	S522	FRAC. DE LA DIAPHYSE DU CUBITUS
M8428	RETARD DE CONSOLIDATION D'UNE FRAC. - AUTRES LOC.	S5220	FRAC. FERMEE DE LA DIAPHYSE DU CUBITUS
M8429	RETARD DE CONSOLIDATION D'UNE FRAC. - LOC. SAI	S5221	FRAC. OUV. DE LA DIAPHYSE DU CUBITUS
P130	FRAC. DU CRANE DUE A UN TRAUMA. OBST.	S527	FRAC. MULT. DE L'AV-B.
P131	LES. DU CRANE NCA, DUES A UN TRAUMA. OBST.	S5270	FRAC. FERMEES MULT. DE L'AV-B.
P132	LES. DU FEMUR DUE A UN TRAUMA. OBST.	S5271	FRAC. OUV. MULT. DE L'AV-B.
P133	LES. D'AUTRES OS LONGS DUE A UN TRAUMA. OBST.	S560	LES. TRAUMA. DU TENDON FLECH. DU POUCE NIV. AV-B.
P134	FRAC. DE LA CLAVICULE DUE A UN TRAUMA. OBST.	S561	LES. TRAUMA. DE TENDONS FLECH. D'AUTRE DOIGT NIV. AV-B.
P138	LES. D'AUTRES PARTIES DU SQUELETTE DUES A UN TRAUMA. OBST.	S562	LES. TRAUMA. D'UN AUTRE TENDON FLECH. NIV. AV-B.
P139	LES. DU SQUELETTE DUE A UN TRAUMA. OBST., SAI	S563	LES. TRAUMA. DE TENDONS EXTEN. ET ABDU. DU POUCE NIV. AV-B.
P152	LES. STERNO-CLEIDO-MASTOIDIENNE DUE A UN TRAUMA. OBST.	S564	LES. TRAUMA. DE TENDONS EXTEN. D'AUTRE DOIGT NIV. AV-B.
S027	FRAC. MULT. DU CRANE ET DES OS DE LA FACE	S565	LES. TRAUMA. D'UN AUTRE TENDON EXTEN. NIV. AV-B.
S0270	FRAC. FERMEES MULT. DU CRANE ET DES OS DE LA FACE	S567	LES. TRAUMA. DE MULT. TENDONS NIV. AV-B.
S0271	FRAC. OUV. MULT. DU CRANE ET DES OS DE LA FACE	S568	LES. TRAUMA. DE TENDONS NCA OU SAI, NIV. AV-B.
S081	AMPUT. TRAUMA. DE L'OREILLE	S570	ECRAS. DU COUDE
S088	AMPUT. TRAUMA. D'AUTRES PARTIES DE LA TETE	S578	ECRAS. D'AUTRES PARTIES DE L'AV-B.
S089	AMPUT. TRAUMA. D'UNE PARTIE DE LA TETE SAI	S579	ECRAS. DE L'AV-B., PARTIE SAI
S098	LES. TRAUMA. PREC. DE LA TETE, NCA	S597	LES. TRAUMA. MULT. DE L'AV-B.
S127	FRAC. MULT. DU RACHIS CERV.	S598	LES. TRAUMA. PREC. DE L'AV-B., NCA
S1270	FRAC. FERMEES MULT. DU RACHIS CERV.	S600	CONTUSION DE DOIGT SANS LES. DE L'ONGLE
S1271	FRAC. OUV. MULT. DU RACHIS CERV.	S601	CONTUSION DE DOIGT AVEC LES. DE L'ONGLE
S133	LUX. MULT. DU COU	S602	CONTUSION D'AUTRES PARTIES POIGNET, MAIN
S18	AMPUT. TRAUMA. NIV. COU	S620	FRAC. DE L'OS SCAPHOIDE DE LA MAIN
S197	LES. TRAUMA. MULT. DU COU	S6200	FRAC. FERMEE DE L'OS SCAPHOIDE DE LA MAIN
S198	LES. TRAUMA. PREC. DU COU, NCA	S6201	FRAC. OUV. DE L'OS SCAPHOIDE DE LA MAIN
S221	FRAC. MULT. DU RACHIS DORSAL	S621	FRAC. D'AUTRE OS DU CARPE
S2210	FRAC. FERMEES MULT. DU RACHIS DORSAL	S6210	FRAC. FERMEE D'AUTRE OS DU CARPE
S2211	FRAC. OUV. MULT. DU RACHIS DORSAL	S6211	FRAC. OUV. D'AUTRE OS DU CARPE
S222	FRAC. DU STERNUM	S622	FRAC. DU 1ER METACARP.
S2220	FRAC. FERMEE DU STERNUM	S6220	FRAC. FERMEE DU 1ER METACARP.
S2221	FRAC. OUV. DU STERNUM	S6221	FRAC. OUV. DU 1ER METACARP.
S223	FRAC. DE COTE	S623	FRAC. D'UN AUTRE OS DU METACARPE
S2230	FRAC. FERMEE DE COTE	S6230	FRAC. FERMEE D'UN AUTRE OS DU METACARPE
S224	FRAC. MULT. DE COTES	S6231	FRAC. OUV. D'UN AUTRE OS DU METACARPE
S2240	FRAC. FERMEES MULT. DE COTES	S624	FRAC. MULT. DES METACARP.
S281	AMPUT. TRAUMA. D'UNE PARTIE DU THOR.	S6240	FRAC. FERMEES MULT. DES METACARP.
S300	CONTUSION LOMBES, BASSIN	S6241	FRAC. OUV. MULT. DES METACARP.
S301	CONTUSION DE LA PAROI ABDO.	S625	FRAC. DU POUCE
S302	CONTUSION DES ORG. GEN. EXT.	S6250	FRAC. FERMEE DU POUCE
S327	FRAC. MULT. DU RACHIS LOMB. ET DU BASSIN	S6251	FRAC. OUV. DU POUCE
S3270	FRAC. FERMEES MULT. DU RACHIS LOMB. ET DU BASSIN	S626	FRAC. D'UN AUTRE DOIGT
S3271	FRAC. OUV. MULT. DU RACHIS LOMB. ET DU BASSIN	S6260	FRAC. FERMEE D'UN AUTRE DOIGT
S3810	ECRAS. DE LA FESSE	S6261	FRAC. OUV. D'UN AUTRE DOIGT
S382	AMPUT. TRAUMA. DES ORG. GEN. EXT.	S627	FRAC. MULT. DE DOIGTS
S383	AMPUT. TRAUMA. DE PARTIES NCA OU SAI DE L'ABDO., LOMBES, BASSIN	S6270	FRAC. FERMEES MULT. DE DOIGTS
S400	CONTUSION DE L'EPAULE, BRAS	S6271	FRAC. OUV. MULT. DE DOIGTS
S427	FRAC. MULT. DE LA CLAVICULE, DE L'OMOPLATE ET DE L'HUMERUS	S628	FRAC. DE PARTIES NCA OU SAI POIGNET, MAIN
S4270	FRAC. FERMEES MULT. DE LA CLAVICULE, DE L'OMOPLATE ET DE L'HUMERUS	S6280	FRAC. FERMEE DE PARTIES NCA OU SAI POIGNET, MAIN
S4271	FRAC. OUV. MULT. DE LA CLAVICULE, DE L'OMOPLATE ET DE L'HUMERUS	S6281	FRAC. OUV. DE PARTIES NCA OU SAI POIGNET, MAIN
S467	LES. TRAUMA. DE MULT. TENDONS NIV. EPAULE, BRAS	S630	LUX. DU POIGNET
S47+0	ECRAS. DE LA REGION SCAPULAIRE	S631	LUX. DU DOIGT
		S632	LUX. MULT. DES DOIGTS
		S633	RUPTURE TRAUMA. DE LIG. DU POIGNET ET DU CARPE
		S634	RUPTURE TRAUMA. LIG. DU DOIGT NIV. ARTIC. METAC.-PHAL., INTERPHAL.
		S635	ENTORSE DU POIGNET
		S636	ENTORSE DE DOIGT
		S637	ENTORSE D'ARTIC. NCA OU SAI DE LA MAIN
		S660	LES. TRAUMA. DU TENDON LONG FLECH. DU POUCE NIV. POIGNET, MAIN
		S661	LES. TRAUMA. DU TENDON FLECH. D'UN AUTRE DOIGT NIV. POIGNET, MAIN

S662	LES. TRAUMA. DU TENDON EXTEN. DU POUCE NIV. POIGNET, MAIN	S800	CONTUSION DU GENOU
S663	LES. TRAUMA. DU TENDON EXTEN. D'UN AUTRE DOIGT NIV. POIGNET, MAIN	S801	CONTUSION DE PARTIES NCA OU SAI DE LA JAMBE
S664	LES. TRAUMA. DE TENDONS INTRINS. DU POUCE NIV. POIGNET, MAIN	S827	FRAC. MULT. DE LA JAMBE
S665	LES. TRAUMA. DE TENDONS INTRINS. D'UN AUTRE DOIGT NIV. POIGNET, MAIN	S8270	FRAC. FERMEES MULT. DE LA JAMBE
S666	LES. TRAUMA. DE MULT. TENDONS FLECH. NIV. POIGNET, MAIN	S8271	FRAC. OUV. MULT. DE LA JAMBE
S667	LES. TRAUMA. DE MULT. TENDONS EXTEN. NIV. POIGNET, MAIN	S837	LES. TRAUMA. DE MULT. PARTIES DU GENOU
S668	LES. TRAUMA. D'AUTRES TENDONS NIV. POIGNET, MAIN	S867	LES. TRAUMA. DE MULT. TENDONS NIV. JAMBE
S669	LES. TRAUMA. D'UN TENDON SAI, NIV. POIGNET, MAIN	S870	ECRAS. DU GENOU
S670	ECRAS. DU POUCE ET D'AUTRE DOIGT	S878	ECRAS. DE PARTIES NCA OU SAI DE LA JAMBE
S678	ECRAS. DE PARTIES NCA OU SAI POIGNET, MAIN	S897	LES. TRAUMA. MULT. DE LA JAMBE
S697	LES. TRAUMA. MULT. POIGNET, MAIN	S898	LES. TRAUMA. PREC. DE LA JAMBE, NCA
S698	LES. TRAUMA. PREC. POIGNET, MAIN, NCA	S900	CONTUSION DE LA CHEVILLE
S700	CONTUSION DE LA HANCHE	S901	CONTUSION D'UN ORTEIL
S701	CONTUSION DE LA CUISSE	S902	CONTUSION D'UN ORTEIL AVEC LES. DE L'ONGLE
S720	FRAC. DU COL DU FEMUR	S903	CONTUSION DE PARTIES NCA OU SAI DU PIED
S7200	FRAC. FERMEE DU COL DU FEMUR	S927	FRAC. MULT. DU PIED
S7201	FRAC. OUV. DU COL DU FEMUR	S9270	FRAC. FERMEES MULT. DU PIED
S721	FRAC. DU TROCHANTER	S9271	FRAC. OUV. MULT. DU PIED
S7210	FRAC. FERMEE DU TROCHANTER	S967	LES. TRAUMA. DE MULT. TENDONS NIV. CHEVILLE, PIED
S7211	FRAC. OUV. DU TROCHANTER	S970	ECRAS. DE LA CHEVILLE
S722	FRAC. SOUS-TROCHANTERIEENNE	S971	ECRAS. D'UN ORTEIL
S7220	FRAC. FERMEE SOUS-TROCHANTERIEENNE	S978	ECRAS. D'AUTRES PARTIES CHEVILLE, PIED
S7221	FRAC. OUV. SOUS-TROCHANTERIEENNE	S997	LES. TRAUMA. MULT. CHEVILLE, PIED
S727	FRAC. MULT. DU FEMUR	S998	LES. TRAUMA. PREC. CHEVILLE, PIED, NCA
S7270	FRAC. FERMEES MULT. DU FEMUR	T042	ECRAS. DE PLUS. PARTIES DE MB. SUP.
S7271	FRAC. OUV. MULT. DU FEMUR	T043	ECRAS. DE PLUS. PARTIES DE MB. INF.
S729	FRAC. DU FEMUR, PARTIE SAI	T044	ECRAS. DE PLUS. PARTIES DE MB. SUP. AVEC MB. INF.
S7290	FRAC. FERMEE DU FEMUR, PARTIE SAI	T068	LES. TRAUMA. PREC. DE PLUS. PARTIES DU CORPS, NCA
S7291	FRAC. OUV. DU FEMUR, PARTIE SAI	T096	AMPUT. TRAUMA. DU TRONC, NIVEAU SAI
S767	LES. TRAUMA. DE MULT. TENDONS NIV. HANCHE, CUISSE	T098	LES. TRAUMA. PREC. NCA DU TRONC, NIVEAU SAI
S770	ECRAS. DE LA HANCHE	T118	LES. TRAUMA. PREC. NCA DU MB. SUP., NIVEAU SAI
S771	ECRAS. DE LA CUISSE	T138	LES. TRAUMA. PREC. NCA DU MB. INF., NIVEAU SAI
S772	ECRAS. HANCHE AVEC CUISSE	T792	HEMORR. TRAUMA. IIRE. ET RECIDIVANTE
S797	LES. TRAUMA. MULT. HANCHE, CUISSE	T796	ISCHEM. TRAUMA. D'UN MUSCLE
S798	LES. TRAUMA. PREC. HANCHE, CUISSE, NCA		

CMC 18

Amputations

Diagnostiques d'entrée dans la CMC 18

S480	AMPUT. TRAUMA. DE L'ARTIC. DE L'EPAULE	T054	AMPUT. TRAUMA. D'UN PIED ET DE L'AUTRE MB. INF.
S481	AMPUT. TRAUMA. ENTRE L'EPAULE ET LE COUDE	T055	AMPUT. TRAUMA. DES DEUX MB. INF.
S489	AMPUT. TRAUMA. DE L'EPAULE, BRAS, NIVEAU SAI	T056	AMPUT. TRAUMA. DE MB. SUP. ET INF., TOUTE ASSOCIATION
S580	AMPUT. TRAUMA. NIV. COUDE	T058	AMPUT. TRAUMA. AVEC D'AUTRES ASSOCIATIONS DE PARTIES DU CORPS
S581	AMPUT. TRAUMA. ENTRE LE COUDE ET LE POIGNET	T059	AMPUT. TRAUMA. MULT., SAI
S589	AMPUT. TRAUMA. DE L'AV-B., NIVEAU SAI	T116	AMPUT. TRAUMA. DU MB. SUP., NIVEAU SAI
S680	AMPUT. TRAUMA. DU POUCE	T136	AMPUT. TRAUMA. DU MB. INF., NIVEAU SAI
S681	AMPUT. TRAUMA. D'UN AUTRE DOIGT	T870	COMPLIC. D'UNE REIMPLANTATION DE MB. SUP.
S682	AMPUT. TRAUMA. DE DEUX DOIGTS OU PLUS	T871	COMPLIC. D'UNE REIMPLANTATION DE MB. INF.
S683	AMPUT. TRAUMA. ASSOCIEE DE DOIGT ET D'AUTRES PARTIES POIGNET, MAIN	T872	COMPLIC. D'UNE REIMPLANTATION D'UNE AUTRE PARTIE DU CORPS
S684	AMPUT. TRAUMA. DE LA MAIN NIV. POIGNET	T873	NEVROME SUR MOIGNON D'AMPUT.
S688	AMPUT. TRAUMA. D'AUTRES PARTIES POIGNET, MAIN	T874	INFECT. D'UN MOIGNON D'AMPUT.
S689	AMPUT. TRAUMA. POIGNET, MAIN, NIVEAU SAI	T875	NECROSE D'UN MOIGNON D'AMPUT.
S780	AMPUT. TRAUMA. DE L'ARTIC. DE LA HANCHE	T876	COMPLIC. NCA OU SAI NIV. D'UN MOIGNON D'AMPUT.
S781	AMPUT. TRAUMA. ENTRE LA HANCHE ET LE GENOU	Z440	AJUST. D'UN BRAS ARTIF.
S789	AMPUT. TRAUMA. HANCHE, CUISSE, NIVEAU SAI	Z441	AJUST. D'UNE JAMBE ARTIF.
S880	AMPUT. TRAUMA. NIV. GENOU	Z890	ABSENCE ACQUISE DE DOIGT, UNILAT.
S881	AMPUT. TRAUMA. ENTRE LE GENOU ET LA CHEVILLE	Z891	ABSENCE ACQUISE DE MAIN ET POIGNET
S889	AMPUT. TRAUMA. DE LA JAMBE, NIVEAU SAI	Z892	ABSENCE ACQUISE D'UN MB. SUP. AU-DESSUS DU POIGNET
S980	AMPUT. TRAUMA. DU PIED NIV. CHEVILLE	Z893	ABSENCE ACQUISE DES DEUX MB. SUP.
S981	AMPUT. TRAUMA. D'UN ORTEIL	Z894	ABSENCE ACQUISE DE PIED ET CHEVILLE
S982	AMPUT. TRAUMA. DE DEUX ORTEILS OU PLUS	Z895	ABSENCE ACQUISE D'UN MB. INF., NIV. GENOU OU AU-DESSOUS
S983	AMPUT. TRAUMA. D'AUTRES PARTIES DU PIED	Z896	ABSENCE ACQUISE D'UN MB. INF., AU-DESSUS DU GENOU
S984	AMPUT. TRAUMA. DU PIED, NIVEAU SAI	Z897	ABSENCE ACQUISE DES DEUX MB. INF.
T050	AMPUT. TRAUMA. DES DEUX MAINS	Z898	ABSENCE ACQUISE A LA FOIS DE MB. SUP. ET INF.
T051	AMPUT. TRAUMA. D'UNE MAIN ET DE L'AUTRE MB. SUP.	Z899	ABSENCE ACQUISE DE MB., SAI
T052	AMPUT. TRAUMA. DES DEUX MB. SUP.	Z971	PRESENCE D'UN MB. ARTIF.
T053	AMPUT. TRAUMA. DES DEUX PIEDS		

Liste des GMD de la CMC 18

18A01 Amputations de l'épaule, du bras et de la hanche, amputations multiples, avec complication et avec comorbidité, âge supérieur à 18 ans

Age \geq 18 ans

Pas de morbidité principale de la liste 1805

Au moins une morbidité principale de la liste 1803

ou

Age \geq 18 ans

Pas de morbidité principale de la liste 1805

Pas de morbidité principale de la liste 1803

Au moins une morbidité principale de la liste 1804

Au moins un diagnostic de la liste 1804

ou

Age \geq 18 ans

Pas de morbidité principale de la liste 1805

Pas de morbidité principale de la liste 1803

Pas de morbidité principale de la liste 1804

Au moins une morbidité principale de la liste 1802

Au moins un diagnostic de la liste 1801

18A05 Amputations avec ajustement de membre artificiel, âge supérieur à 18 ans

Age \geq 18 ans

Au moins une morbidité principale de la liste 1805

18A20 Autres amputations, âge supérieur à 18 ans

Age \geq 18 ans

Pas de morbidité principale de la liste 1805

Pas de morbidité principale de la liste 1803

Pas de morbidité principale de la liste 1804

Au moins une morbidité principale de la liste 1802

Pas de diagnostic de la liste 1801

Au moins un diagnostic de la liste 1804

18E21 Amputations, âge inférieur à 18 ans

Age $<$ 18 ans

Au moins une morbidité principale de la liste 1821

CMC 18 Amputations

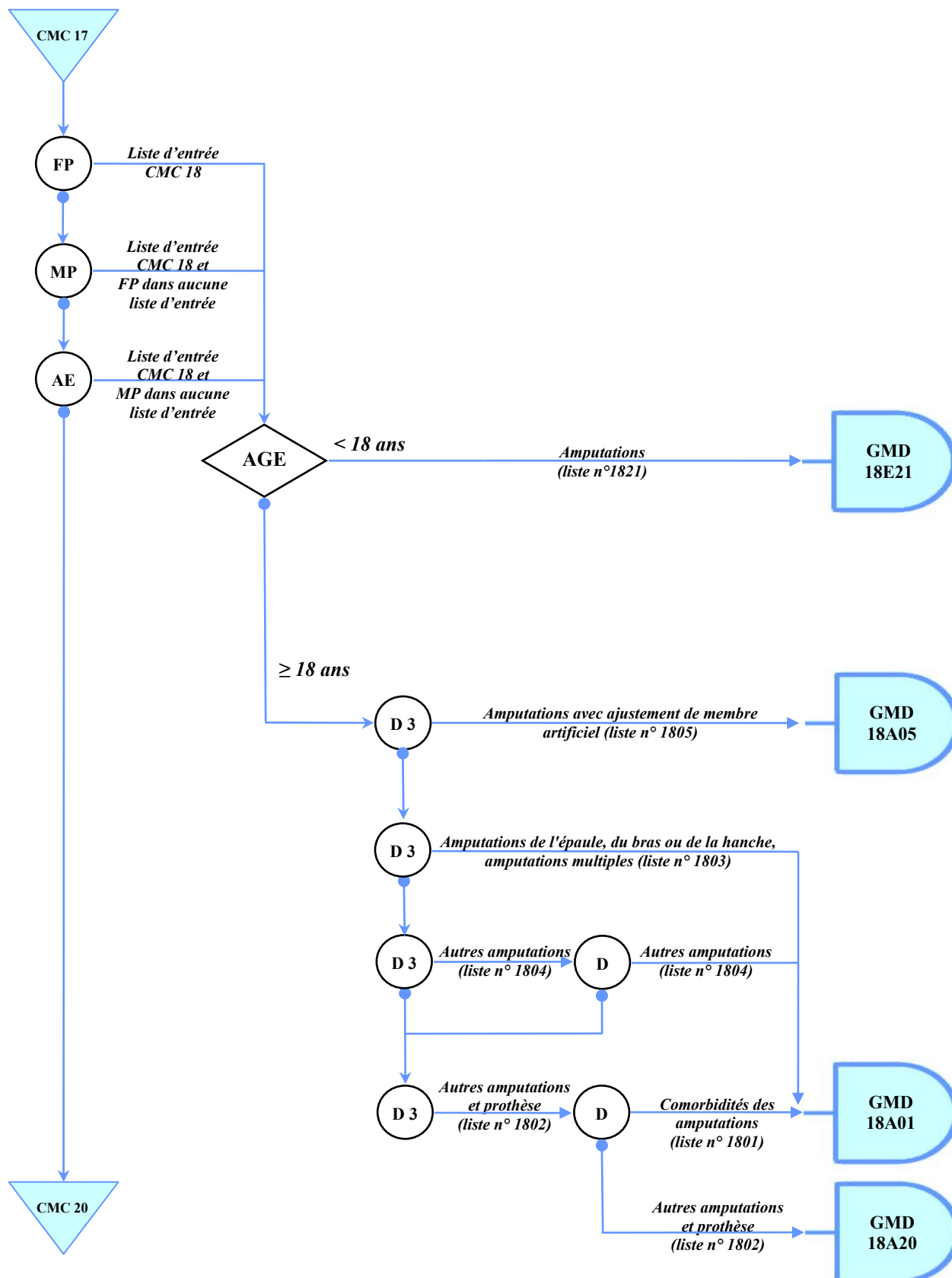

Listes de diagnostics relatives aux groupes de la CMC 18

Liste n° 1801 : Comorbidités des amputations, adulte

D65	COAGULATION INTRAVASC. DISSEMINEE	F00020	DÉMENCE LÉGÈRE MAL ALZHEIMER À DÉBUT PRÉCOCE +SYMPT SURTT HALLUCIN
D66	CARENCE HERED. EN FACT. VIII	F00021	DÉMENCE MOY MAL ALZHEIMER À DÉBUT PRÉCOCE +SYMPT SURTT HALLUCIN
D67	CARENCE HERED. EN FACT. IX	F00022	DÉMENCE SÉVÈRE MAL ALZHEIMER À DÉBUT PRÉCOCE +SYMPT SURTT HALLUCIN
D680	MAL. DE VON WILLEBRAND	F0003	DÉMENCE MAL ALZHEIMER À DÉBUT PRÉCOCE +SYMPT SURTT DÉPRESSIFS
D681	CARENCE HERED. EN FACT. XI	F00030	DÉMENCE LÉGÈRE MAL ALZHEIMER À DÉBUT PRÉCOCE +SYMPT SURTT DÉPRES
D682	CARENCE HERED. EN AUTRES FACT. DE COAGULATION	F00031	DÉMENCE MOY MAL ALZHEIMER À DÉBUT PRÉCOCE +SYMPT SURTT DÉPRES
D683	TBL. HEMORR. DUS A DES ANTICOAGULANTS CIRCULANTS	F00032	DÉMENCE SÉVÈRE MAL ALZHEIMER À DÉBUT PRÉCOCE +SYMPT SURTT DÉPRES
D690	PURPURA ALLERGIQUE	F0004	DÉMENCE MAL ALZHEIMER À DÉBUT PRÉCOCE +SYMPT MIXTES
D691	MODIF. QUALITATIVES DES PLAQUETTES	F00040	DÉMENCE LÉGÈRE MAL ALZHEIMER À DÉBUT PRÉCOCE +SYMPT MIXTES
D692	PURPURAS, NCA OU SAI	F00041	DÉMENCE MOY MAL ALZHEIMER À DÉBUT PRÉCOCE +SYMPT MIXTES
D693	PURPURA THROMBOPENIQUE IDIOP.	F00042	DÉMENCE SÉVÈRE MAL ALZHEIMER À DÉBUT PRÉCOCE +SYMPT MIXTES
D694	THROMBOPENIES IRE., NCA	F001	DEMENCE DE LA MAL. D'ALZHEIMER, A DEBUT TARDIF
D695	THROMBOPENIE IIRE.	F0010	DÉMENCE MAL ALZHEIMER À DÉBUT TARDIF SANS SYMPT SUPPL
E100	D.I.D., AVEC COMA	F00100	DÉMENCE LÉGÈRE MAL ALZHEIMER À DÉBUT TARDIF SANS SYMPT SUPPL
E101	D.I.D., AVEC ACIDOCETOSE	F00101	DÉMENCE MOY MAL ALZHEIMER À DÉBUT TARDIF SANS SYMPT SUPPL
E102	D.I.D., AVEC COMPLIC. RENALES	F00102	DÉMENCE SÉVÈRE MAL ALZHEIMER À DÉBUT TARDIF SANS SYMPT SUPPL
E103	D.I.D., AVEC COMPLIC. OCULAIRES	F0011	DÉMENCE MAL ALZHEIMER À DÉBUT TARDIF +SYMPT SURTT DÉLIR
E104	D.I.D., AVEC COMPLIC. NEURO.	F00110	DÉMENCE LÉGÈRE MAL ALZHEIMER À DÉBUT TARDIF +SYMPT SURTT DÉLIR
E105	D.I.D., AVEC COMPLIC. VASC. PERIPH.	F00111	DÉMENCE MOY MAL ALZHEIMER À DÉBUT TARDIF +SYMPT SURTT DÉLIR
E106	D.I.D., AVEC AUTRES COMPLIC. PREC.	F00112	DÉMENCE SÉVÈRE MAL ALZHEIMER À DÉBUT TARDIF +SYMPT SURTT DÉLIR
E107	D.I.D., AVEC COMPLIC. MULT.	F0012	DÉMENCE MAL ALZHEIMER À DÉBUT TARDIF +SYMPT SURTT HALLUCIN
E108	D.I.D., AVEC COMPLIC. NON PREC.	F00120	DÉMENCE LÉGÈRE MAL ALZHEIMER À DÉBUT TARDIF +SYMPT SURTT HALLUCIN
E1100	D.N.I.D. INSULINOTRAITE, AVEC COMA	F00121	DÉMENCE MOY MAL ALZHEIMER À DÉBUT TARDIF +SYMPT SURTT HALLUCIN
E1110	D.N.I.D. INSULINOTRAITE, AVEC ACIDOCETOSE	F00122	DÉMENCE SÉVÈRE MAL ALZHEIMER À DÉBUT TARDIF +SYMPT SURTT HALLUCIN
E1120	D.N.I.D. INSULINOTRAITE, AVEC COMPLIC. RENALES	F0013	DÉMENCE MAL ALZHEIMER À DÉBUT TARDIF +SYMPT SURTT DÉPRESSIFS
E1130	D.N.I.D. INSULINOTRAITE, AVEC COMPLIC. OCULAIRES	F00130	DÉMENCE LÉGÈRE MAL ALZHEIMER À DÉBUT TARDIF +SYMPT SURTT DÉPRES
E1140	D.N.I.D. INSULINOTRAITE, AVEC COMPLIC. NEURO.	F00131	DÉMENCE MOY MAL ALZHEIMER À DÉBUT TARDIF +SYMPT SURTT DÉPRES
E1150	D.N.I.D. INSULINOTRAITE, AVEC COMPLIC. VASC. PERIPH.	F00132	DÉMENCE SÉVÈRE MAL ALZHEIMER À DÉBUT TARDIF +SYMPT SURTT DÉPRES
E1160	D.N.I.D. INSULINOTRAITE, AVEC AUTRES COMPLIC. PREC.	F0014	DÉMENCE MAL ALZHEIMER À DÉBUT TARDIF +SYMPT MIXTES
E1170	D.N.I.D. INSULINOTRAITE, AVEC COMPLIC. MULT.	F00140	DÉMENCE LÉGÈRE MAL ALZHEIMER À DÉBUT TARDIF +SYMPT MIXTES
E1180	D.N.I.D. INSULINOTRAITE, AVEC COMPLIC. SAI	F00141	DÉMENCE MOY MAL ALZHEIMER À DÉBUT TARDIF +SYMPT MIXTES
E15	COMA HYPOGLYCEMIQUE NON DIABETIQUE	F00142	DÉMENCE SÉVÈRE MAL ALZHEIMER À DÉBUT TARDIF +SYMPT MIXTES
E86	HYPOVOLEMIE	F002	DEMENCE DE LA MAL. D'ALZHEIMER, FORME ATYPIQUE OU MIXTE
E8700	HYPERNATREMIE, >150 MMOL/L	F0020	DÉMENCE MAL ALZHEIMER ATYPIQUE/MIXTE SANS SYMPT SUPPL
E8708	HYPEROSMOLARITES ET HYPERNATREMIES, NCA AT SAI	F00200	DÉMENCE LÉGÈRE MAL ALZHEIMER ATYPIQUE/MIXTE SANS SYMPT SUPPL
E8710	HYPONATREMIE, <120 MMOL/L	F00201	DÉMENCE MOY MAL ALZHEIMER ATYPIQUE/MIXTE SANS SYMPT SUPPL
E8718	HYPONATREMIES, NCA ET SAI		
E872	ACIDOSE		
E873	ALCALOSE		
E874	ANOM. MIXTE DE L'EQUILIBRE ACIDO-BASIQUE		
E877	SURCHARGE LIQUIDIENNE		
E878	DESEQUILIBRES HYDRO-ELECTROLYTIQUES, NCA OU SAI		
F000	DEMENCE DE LA MAL. D'ALZHEIMER, A DEBUT PRECOCE		
F0000	DÉMENCE MAL ALZHEIMER À DÉBUT PRÉCOCE SANS SYMPT SUPPL		
F00000	DÉMENCE LÉGÈRE MAL ALZHEIMER À DÉBUT PRÉCOCE SANS SYMPT SUPPL		
F00001	DÉMENCE MOY MAL ALZHEIMER À DÉBUT PRÉCOCE SANS SYMPT SUPPL		
F00002	DÉMENCE SÉVÈRE MAL ALZHEIMER À DÉBUT PRÉCOCE SANS SYMPT SUPPL		
F0001	DÉMENCE MAL ALZHEIMER À DÉBUT PRÉCOCE +SYMPT SURTT DÉLIR		
F00010	DÉMENCE LÉGÈRE MAL ALZHEIMER À DÉBUT PRÉCOCE +SYMPT SURTT DÉLIR		
F00011	DÉMENCE MOY MAL ALZHEIMER À DÉBUT PRÉCOCE +SYMPT SURTT DÉLIR		
F00012	DÉMENCE SÉVÈRE MAL ALZHEIMER À DÉBUT PRÉCOCE +SYMPT SURTT DÉLIR		
F0002	DÉMENCE MAL ALZHEIMER À DÉBUT PRÉCOCE +SYMPT SURTT HALLUCIN		

F00202	DÉMENCE SÉVÈRE MAL ALZHEIMER ATYPIQUE/MIXTE SANS SYMPT SUPPL	F01001	DÉMENCE VASC MOY À DÉBUT AIG SANS SYMPT SUPPL
F0021	DÉMENCE MAL ALZHEIMER ATYPIQUE/MIXTE +SYMPT SURTT DÉLIR	F01002	DÉMENCE VASC SÉVÈRE À DÉBUT AIG SANS SYMPT SUPPL
F00210	DÉMENCE LÉGÈRE MAL ALZHEIMER ATYPIQUE/MIXTE +SYMPT SURTT DÉLIR	F0101	DÉMENCE VASC À DÉBUT AIG +SYMPT SURTT DÉLIR
F00211	DÉMENCE MOY MAL ALZHEIMER ATYPIQUE/MIXTE +SYMPT SURTT DÉLIR	F01010	DÉMENCE VASC LÉGÈRE À DÉBUT AIG +SYMPT SURTT DÉLIR
F00212	DÉMENCE SÉVÈRE MAL ALZHEIMER ATYPIQUE/MIXTE +SYMPT SURTT DÉLIR	F01011	DÉMENCE VASC MOY À DÉBUT AIG +SYMPT SURTT DÉLIR
F0022	DÉMENCE MAL ALZHEIMER ATYPIQUE/MIXTE +SYMPT SURTT HALLUCIN	F01012	DÉMENCE VASC SÉVÈRE À DÉBUT AIG +SYMPT SURTT DÉLIR
F00220	DÉMENCE LÉGÈRE MAL ALZHEIMER ATYPIQUE/MIXTE +SYMPT SURTT HALLUCIN	F0102	DÉMENCE VASC À DÉBUT AIG +SYMPT SURTT HALLUCIN
F00221	DÉMENCE MAL ALZHEIMER ATYPIQUE/MIXTE +SYMPT SURTT HALLUCIN	F01020	DÉMENCE VASC LÉGÈRE À DÉBUT AIG +SYMPT SURTT HALLUCIN
F00222	DÉMENCE SÉVÈRE MAL ALZHEIMER ATYPIQUE/MIXTE +SYMPT SURTT HALLUCIN	F01021	DÉMENCE VASC MOY À DÉBUT AIG +SYMPT SURTT HALLUCIN
F0023	DÉMENCE MAL ALZHEIMER ATYPIQUE/MIXTE +SYMPT SURTT DÉPRESSIFS	F01022	DÉMENCE VASC SÉVÈRE À DÉBUT AIG +SYMPT SURTT HALLUCIN
F00230	DÉMENCE LÉGÈRE MAL ALZHEIMER ATYPIQUE/MIXTE +SYMPT SURTT DÉPRES	F0103	DÉMENCE VASC À DÉBUT AIG +SYMPT SURTT DÉPRESSIFS
F00231	DÉMENCE MOY MAL ALZHEIMER ATYPIQUE/MIXTE +SYMPT SURTT DÉPRES	F01030	DÉMENCE VASC LÉGÈRE À DÉBUT AIG +SYMPT SURTT DÉPRES
F00232	DÉMENCE SÉVÈRE MAL ALZHEIMER ATYPIQUE/MIXTE +SYMPT SURTT DÉPRES	F01031	DÉMENCE VASC MOY À DÉBUT AIG +SYMPT SURTT DÉPRES
F0024	DÉMENCE MAL ALZHEIMER ATYPIQUE/MIXTE +SYMPT MIXTES	F01032	DÉMENCE VASC SÉVÈRE À DÉBUT AIG +SYMPT SURTT DÉPRES
F00240	DÉMENCE LÉGÈRE MAL ALZHEIMER ATYPIQUE/MIXTE +SYMPT MIXTES	F0104	DÉMENCE VASC À DÉBUT AIG +SYMPT MIXTES
F00241	DÉMENCE MOY MAL ALZHEIMER ATYPIQUE/MIXTE +SYMPT MIXTES	F01040	DÉMENCE VASC LÉGÈRE À DÉBUT AIG +SYMPT MIXTES
F00242	DÉMENCE SÉVÈRE MAL ALZHEIMER ATYPIQUE/MIXTE +SYMPT MIXTES	F01041	DÉMENCE VASC MOY À DÉBUT AIG +SYMPT MIXTES
F009	DÉMENCE DE LA MAL. D'ALZHEIMER, SAI	F01042	DÉMENCE VASC SÉVÈRE À DÉBUT AIG +SYMPT MIXTES
F0090	DÉMENCE MAL ALZHEIMER SAI SANS SYMPT SUPPL	F011	DEMENCE VASC. PAR INFARCTUS MULT.
F00900	DÉMENCE LÉGÈRE MAL ALZHEIMER SAI SANS SYMPT SUPPL	F0110	DÉMENCE INFARCTUS MULT SANS SYMPT SUPPL
F00901	DÉMENCE MOY MAL ALZHEIMER SAI SANS SYMPT SUPPL	F01100	DÉMENCE LÉGÈRE INFARCTUS MULT SANS SYMPT SUPPL
F00902	DÉMENCE SÉVÈRE MAL ALZHEIMER SAI SANS SYMPT SUPPL	F01101	DÉMENCE MOY INFARCTUS MULT SANS SYMPT SUPPL
F0091	DÉMENCE MAL ALZHEIMER SAI +SYMPT SURTT DÉLIR	F01102	DÉMENCE SÉVÈRE INFARCTUS MULT SANS SYMPT SUPPL
F00910	DÉMENCE LÉGÈRE MAL ALZHEIMER SAI +SYMPT SURTT DÉLIR	F0111	DÉMENCE INFARCTUS MULT +SYMPT SURTT DÉLIR
F00911	DÉMENCE MOY MAL ALZHEIMER SAI +SYMPT SURTT DÉLIR	F01110	DÉMENCE LÉGÈRE INFARCTUS MULT +SYMPT SURTT DÉLIR
F00912	DÉMENCE SÉVÈRE MAL ALZHEIMER SAI +SYMPT SURTT DÉLIR	F01111	DÉMENCE MOY INFARCTUS MULT +SYMPT SURTT DÉLIR
F0092	DÉMENCE MAL ALZHEIMER SAI +SYMPT SURTT HALLUCIN	F01112	DÉMENCE SÉVÈRE INFARCTUS MULT +SYMPT SURTT DÉLIR
F00920	DÉMENCE LÉGÈRE MAL ALZHEIMER SAI +SYMPT SURTT HALLUCIN	F0112	DÉMENCE INFARCTUS MULT +SYMPT SURTT HALLUCIN
F00921	DÉMENCE MOY MAL ALZHEIMER SAI +SYMPT SURTT HALLUCIN	F01120	DÉMENCE LÉGÈRE INFARCTUS MULT +SYMPT SURTT HALLUCIN
F00922	DÉMENCE SÉVÈRE MAL ALZHEIMER SAI +SYMPT SURTT HALLUCIN	F01121	DÉMENCE MOY INFARCTUS MULT +SYMPT SURTT HALLUCIN
F0093	DÉMENCE MAL ALZHEIMER SAI +SYMPT SURTT DÉPRESSIFS	F01122	DÉMENCE SÉVÈRE INFARCTUS MULT +SYMPT SURTT HALLUCIN
F00930	DÉMENCE LÉGÈRE MAL ALZHEIMER SAI +SYMPT SURTT DÉPRES	F0113	DÉMENCE INFARCTUS MULT +SYMPT SURTT DÉPRESSIFS
F00931	DÉMENCE MOY MAL ALZHEIMER SAI +SYMPT SURTT DÉPRES	F01130	DÉMENCE LÉGÈRE INFARCTUS MULT +SYMPT SURTT DÉPRES
F00932	DÉMENCE SÉVÈRE MAL ALZHEIMER SAI +SYMPT SURTT DÉPRES	F01131	DÉMENCE MOY INFARCTUS MULT +SYMPT SURTT DÉPRES
F0094	DÉMENCE MAL ALZHEIMER SAI +SYMPT MIXTES	F01132	DÉMENCE SÉVÈRE INFARCTUS MULT +SYMPT SURTT DÉPRES
F00940	DÉMENCE LÉGÈRE MAL ALZHEIMER SAI +SYMPT MIXTES	F0114	DÉMENCE INFARCTUS MULT +SYMPT MIXTES
F00941	DÉMENCE MOY MAL ALZHEIMER SAI +SYMPT MIXTES	F01140	DÉMENCE LÉGÈRE INFARCTUS MULT +SYMPT MIXTES
F00942	DÉMENCE SÉVÈRE MAL ALZHEIMER SAI +SYMPT MIXTES	F01141	DÉMENCE MOY INFARCTUS MULT +SYMPT MIXTES
F010	DEMENCE VASC. A DEBUT AIG.	F01142	DÉMENCE SÉVÈRE INFARCTUS MULT +SYMPT MIXTES
F0100	DÉMENCE VASC À DÉBUT AIG SANS SYMPT SUPPL	F012	DEMENCE VASC. SOUS-CORTICALE
F01000	DÉMENCE VASC LÉGÈRE À DÉBUT AIG SANS SYMPT SUPPL	F0120	DÉMENCE VASC SSCORTIC SANS SYMPT SUPPL
		F01200	DÉMENCE VASC /SCORTIC LÉGÈRE SANS SYMPT SUPPL

F01201	DÉMENCE VASC /SCORTIC MOY SANS SYMPT SUPPL	F01801	AUTRES FORMES DÉMENCE VASC MOY SANS SYMPT SUPPL
F01202	DÉMENCE VASC /SCORTIC SÉVÈRE SANS SYMPT SUPPL	F01802	AUTRES FORMES DÉMENCE VASC SÉVÈRE SANS SYMPT SUPPL
F0121	DÉMENCE VASC SSCORTIC +SYMPT SURTT DÉLIR	F0181	AUTRES FORMES DÉMENCE VASC +SYMPT SURTT DÉLIR
F01210	DÉMENCE VASC /SCORTIC LÉGÈRE +SYMPT SURTT DÉLIR	F01810	AUTRES FORMES DÉMENCE VASC LÉGÈRE +SYMPT SURTT DÉLIR
F01211	DÉMENCE VASC /SCORTIC MOY +SYMPT SURTT DÉLIR	F01811	AUTRES FORMES DÉMENCE VASC MOY +SYMPT SURTT DÉLIR
F01212	DÉMENCE VASC /SCORTIC SÉVÈRE +SYMPT SURTT DÉLIR	F01812	AUTRES FORMES DÉMENCE VASC SÉVÈRE +SYMPT SURTT DÉLIR
F0122	DÉMENCE VASC SSCORTIC +SYMPT SURTT HALLUCIN	F0182	AUTRES FORMES DÉMENCE VASC +SYMPT SURTT HALLUCIN
F01220	DÉMENCE VASC /SCORTIC LÉGÈRE +SYMPT SURTT HALLUCIN	F01820	AUTRES FORMES DÉMENCE VASC LÉGÈRE +SYMPT SURTT HALLUCIN
F01221	DÉMENCE VASC /SCORTIC MOY +SYMPT SURTT HALLUCIN	F01821	AUTRES FORMES DÉMENCE VASC MOY +SYMPT SURTT HALLUCIN
F01222	DÉMENCE VASC /SCORTIC SÉVÈRE +SYMPT SURTT HALLUCIN	F01822	AUTRES FORMES DÉMENCE VASC SÉVÈRE +SYMPT SURTT HALLUCIN
F0123	DÉMENCE VASC SSCORTIC +SYMPT SURTT DÉPRESSIFS	F0183	AUTRES FORMES DÉMENCE VASC +SYMPT SURTT DÉPRESSIFS
F01230	DÉMENCE VASC /SCORTIC LÉGÈRE +SYMPT SURTT DÉPRES	F01830	AUTRES FORMES DÉMENCE VASC LÉGÈRE +SYMPT SURTT DÉPRES
F01231	DÉMENCE VASC /SCORTIC MOY +SYMPT SURTT DÉPRES	F01831	AUTRES FORMES DÉMENCE VASC MOY +SYMPT SURTT DÉPRES
F01232	DÉMENCE VASC /SCORTIC SÉVÈRE +SYMPT SURTT DÉPRES	F01832	AUTRES FORMES DÉMENCE VASC SÉVÈRE +SYMPT SURTT DÉPRES
F0124	DÉMENCE VASC SSCORTIC +SYMPT MIXTES	F0184	AUTRES FORMES DÉMENCE VASC +SYMPT MIXTES
F01240	DÉMENCE VASC /SCORTIC LÉGÈRE +SYMPT MIXTES	F01840	AUTRES FORMES DÉMENCE VASC LÉGÈRE +SYMPT MIXTES
F01241	DÉMENCE VASC /SCORTIC MOY +SYMPT MIXTES	F01841	AUTRES FORMES DÉMENCE VASC MOY +SYMPT MIXTES
F01242	DÉMENCE VASC /SCORTIC SÉVÈRE +SYMPT MIXTES	F01842	AUTRES FORMES DÉMENCE VASC SÉVÈRE +SYMPT MIXTES
F013	DEMENCE VASC. MIXTE, CORTICALE ET SOUS-CORTICALE	F019	DEMENCE VASC., SAI
F0130	DÉMENCE VASC MIXTE SANS SYMPT SUPPL	F0190	DÉMENCE VASC SAI SANS SYMPT SUPPL
F01300	DÉMENCE VASC MIXTE CORTIC +/-SCORTIC LÉGÈRE SANS SYMPT SUPPL	F01900	DÉMENCE VASC LÉGÈRE SAI SANS SYMPT SUPPL
F01301	DÉMENCE VASC MIXTE CORTIC +/-SCORTIC MOY SANS SYMPT SUPPL	F01901	DÉMENCE VASC MOY SAI SANS SYMPT SUPPL
F01302	DÉMENCE VASC MIXTE CORTIC +/-SCORTIC SÉVÈRE SANS SYMPT SUPPL	F01902	DÉMENCE VASC SÉVÈRE SAI SANS SYMPT SUPPL
F0131	DÉMENCE VASC MIXTE +SYMPT SURTT DÉLIR	F0191	DÉMENCE VASC SAI +SYMPT SURTT DÉLIR
F01310	DÉMENCE VASC MIXTE CORTIC +/-SCORTIC LÉGÈRE +SYMPT SURTT DÉLIR	F01910	DÉMENCE VASC LÉGÈRE SAI +SYMPT SURTT DÉLIR
F01311	DÉMENCE VASC MIXTE CORTIC +/-SCORTIC MOY +SYMPT SURTT DÉLIR	F01911	DÉMENCE VASC MOY SAI +SYMPT SURTT DÉLIR
F01312	DÉMENCE VASC MIXTE CORTIC +/-SCORTIC SÉVÈRE +SYMPT SURTT DÉLIR	F01912	DÉMENCE VASC SÉVÈRE SAI +SYMPT SURTT DÉLIR
F0132	DÉMENCE VASC MIXTE +SYMPT SURTT HALLUCIN	F0192	DÉMENCE VASC SAI +SYMPT SURTT HALLUCIN
F01320	DÉMENCE VASC MIXTE CORTIC +/-SCORTIC LÉGÈRE +SYMPT SURTT HALLUCIN	F01920	DÉMENCE VASC LÉGÈRE SAI +SYMPT SURTT HALLUCIN
F01321	DÉMENCE VASC MIXTE CORTIC +/-SCORTIC MOY +SYMPT SURTT HALLUCIN	F01921	DÉMENCE VASC MOY SAI +SYMPT SURTT HALLUCIN
F01322	DÉMENCE VASC MIXTE CORTIC +/-SCORTIC SÉVÈRE +SYMPT SURTT HALLUCIN	F01922	DÉMENCE VASC SÉVÈRE SAI +SYMPT SURTT HALLUCIN
F0133	DÉMENCE VASC MIXTE +SYMPT SURTT DÉPRESSIFS	F0193	DÉMENCE VASC SAI +SYMPT SURTT DÉPRESSIFS
F01330	DÉMENCE VASC MIXTE CORTIC +/-SCORTIC LÉGÈRE +SYMPT SURTT DÉPRES	F01930	DÉMENCE VASC LÉGÈRE SAI +SYMPT SURTT DÉPRES
F01331	DÉMENCE VASC MIXTE CORTIC +/-SCORTIC MOY +SYMPT SURTT DÉPRES	F01931	DÉMENCE VASC MOY SAI +SYMPT SURTT DÉPRES
F01332	DÉMENCE VASC MIXTE CORTIC +/-SCORTIC SÉVÈRE +SYMPT SURTT DÉPRES	F01932	DÉMENCE VASC SÉVÈRE SAI +SYMPT SURTT DÉPRES
F0134	DÉMENCE VASC MIXTE +AUTRES SYMPT MIXTES	F0194	DÉMENCE VASC SAI +SYMPT MIXTES
F01340	DÉMENCE VASC MIXTE CORTIC +/-SCORTIC LÉGÈRE +AUTRES SYMPT MIXTES	F01940	DÉMENCE VASC LÉGÈRE SAI +SYMPT MIXTES
F01341	DÉMENCE VASC MIXTE CORTIC +/-SCORTIC MOY +AUTRES SYMPT MIXTES	F01941	DÉMENCE VASC MOY SAI +SYMPT MIXTES
F01342	DÉMENCE VASC MIXTE CORTIC +/-SCORTIC SÉVÈRE +AUTRES SYMPT MIXTES	F01942	DÉMENCE VASC SÉVÈRE SAI +SYMPT MIXTES
F018	DEMENCE VASC., NCA	F020	DEMENCE DE LA MAL. DE PICK
F0180	AUTRES FORMES DÉMENCE VASC SANS SYMPT SUPPL	F0200	DÉMENCE MAL PICK SANS SYMPT SUPPL
F01800	AUTRES FORMES DÉMENCE VASC LÉGÈRE SANS SYMPT SUPPL	F02000	DÉMENCE LÉGÈRE MAL PICK SANS SYMPT SUPPL
		F02001	DÉMENCE MOY MAL PICK SANS SYMPT SUPPL
		F02002	DÉMENCE SÉVÈRE MAL PICK SANS SYMPT SUPPL
		F0201	DÉMENCE MAL PICK +SYMPT SURTT DÉLIR
		F02010	DÉMENCE LÉGÈRE MAL PICK +SYMPT SURTT DÉLIR
		F02011	DÉMENCE MOY MAL PICK +SYMPT SURTT DÉLIR
		F02012	DÉMENCE SÉVÈRE MAL PICK +SYMPT SURTT DÉLIR
		F0202	DÉMENCE MAL PICK +SYMPT SURTT HALLUCIN

F02020	DÉMENCE LÉGÈRE MAL PICK +SYMPT SURTT HALLUCIN	F02221	DÉMENCE MOY MAL HUNTINGTON +SYMPT SURTT HALLUCIN
F02021	DÉMENCE MOY MAL PICK +SYMPT SURTT HALLUCIN	F02222	DÉMENCE SÉVÈRE MAL HUNTINGTON +SYMPT SURTT HALLUCIN
F02022	DÉMENCE SÉVÈRE MAL PICK +SYMPT SURTT HALLUCIN	F0223	DÉMENCE MAL HUNTINGTON +SYMPT SURTT DÉPRESSIFS
F0203	DÉMENCE MAL PICK +SYMPT SURTT DÉPRESSIFS	F02230	DÉMENCE LÉGÈRE MAL HUNTINGTON +SYMPT SURTT DÉPRES
F02030	DÉMENCE LÉGÈRE MAL PICK +SYMPT SURTT DÉPRES	F02231	DÉMENCE MOY MAL HUNTINGTON +SYMPT SURTT DÉPRES
F02031	DÉMENCE MOY MAL PICK +SYMPT SURTT DÉPRES	F02232	DÉMENCE SÉVÈRE MAL HUNTINGTON +SYMPT SURTT DÉPRES
F02032	DÉMENCE SÉVÈRE MAL PICK +SYMPT SURTT DÉPRES	F0224	DÉMENCE MAL HUNTINGTON +SYMPT MIXTES
F0204	DÉMENCE MAL PICK +SYMPT MIXTES	F02240	DÉMENCE LÉGÈRE MAL HUNTINGTON +SYMPT MIXTES
F02040	DÉMENCE LÉGÈRE MAL PICK +SYMPT MIXTES	F02241	DÉMENCE MOY MAL HUNTINGTON +SYMPT MIXTES
F02041	DÉMENCE MOY MAL PICK +SYMPT MIXTES	F02242	DÉMENCE SÉVÈRE MAL HUNTINGTON +SYMPT MIXTES
F02042	DÉMENCE SÉVÈRE MAL PICK +SYMPT MIXTES	F023	DÉMENCE DE LA MAL. DE PARKINSON
F021	DÉMENCE DE LA MAL. DE CREUTZFELDT-JAKOB	F0230	DÉMENCE MAL PARKINSON SANS SYMPT SUPPL
F0210	DÉMENCE MAL CREUTZFELDT-JAKOB SANS SYMPT SUPPL	F02300	DÉMENCE LÉGÈRE MAL PARKINSON SANS SYMPT SUPPL
F02100	DÉMENCE LÉGÈRE MAL CREUTZFELDT-JAKOB SANS SYMPT SUPPL	F02301	DÉMENCE MOY MAL PARKINSON SANS SYMPT SUPPL
F02101	DÉMENCE MOY MAL CREUTZFELDT-JAKOB SANS SYMPT SUPPL	F02302	DÉMENCE SÉVÈRE MAL PARKINSON SANS SYMPT SUPPL
F02102	DÉMENCE SÉVÈRE MAL CREUTZFELDT-JAKOB SANS SYMPT SUPPL	F0231	DÉMENCE MAL PARKINSON +SYMPT SURTT DÉLIR
F0211	DÉMENCE MAL CREUTZFELDT-JAKOB +SYMPT SURTT DÉLIR	F02310	DÉMENCE LÉGÈRE MAL PARKINSON +SYMPT SURTT DÉLIR
F02110	DÉMENCE LÉGÈRE MAL CREUTZFELDT-JAKOB +SYMPT SURTT DÉLIR	F02311	DÉMENCE MOY MAL PARKINSON +SYMPT SURTT DÉLIR
F02111	DÉMENCE MOY MAL CREUTZFELDT-JAKOB +SYMPT SURTT DÉLIR	F02312	DÉMENCE SÉVÈRE MAL PARKINSON +SYMPT SURTT DÉLIR
F02112	DÉMENCE SÉVÈRE MAL CREUTZFELDT-JAKOB +SYMPT SURTT DÉLIR	F0232	DÉMENCE MAL PARKINSON +SYMPT SURTT HALLUCIN
F0212	DÉMENCE MAL CREUTZFELDT-JAKOB +SYMPT SURTT HALLUCIN	F02320	DÉMENCE LÉGÈRE MAL PARKINSON +SYMPT SURTT HALLUCIN
F02120	DÉMENCE LÉGÈRE MAL CREUTZFELDT-JAKOB +SYMPT SURTT HALLUCIN	F02321	DÉMENCE MOY MAL PARKINSON +SYMPT SURTT HALLUCIN
F02121	DÉMENCE MOY MAL CREUTZFELDT-JAKOB +SYMPT SURTT HALLUCIN	F02322	DÉMENCE SÉVÈRE MAL PARKINSON +SYMPT SURTT HALLUCIN
F02122	DÉMENCE SÉVÈRE MAL CREUTZFELDT-JAKOB +SYMPT SURTT HALLUCIN	F0233	DÉMENCE MAL PARKINSON +SYMPT SURTT DÉPRESSIFS
F0213	DÉMENCE MAL CREUTZFELDT-JAKOB +SYMPT SURTT DÉPRESSIFS	F02330	DÉMENCE LÉGÈRE MAL PARKINSON +SYMPT SURTT DÉPRES
F02130	DÉMENCE LÉGÈRE MAL CREUTZFELDT-JAKOB +SYMPT SURTT DÉPRES	F02331	DÉMENCE MOY MAL PARKINSON +SYMPT SURTT DÉPRES
F02131	DÉMENCE MOY MAL CREUTZFELDT-JAKOB +SYMPT SURTT DÉPRES	F02332	DÉMENCE SÉVÈRE MAL PARKINSON +SYMPT SURTT DÉPRES
F02132	DÉMENCE SÉVÈRE MAL CREUTZFELDT-JAKOB +SYMPT SURTT DÉPRES	F0234	DÉMENCE MAL PARKINSON +SYMPT MIXTES
F0214	DÉMENCE MAL CREUTZFELDT-JAKOB +SYMPT MIXTES	F02340	DÉMENCE LÉGÈRE MAL PARKINSON +SYMPT MIXTES
F02140	DÉMENCE LÉGÈRE MAL CREUTZFELDT-JAKOB +SYMPT MIXTES	F02341	DÉMENCE MOY MAL PARKINSON +SYMPT MIXTES
F02141	DÉMENCE MOY MAL CREUTZFELDT-JAKOB +SYMPT MIXTES	F02342	DÉMENCE SÉVÈRE MAL PARKINSON +SYMPT MIXTES
F02142	DÉMENCE SÉVÈRE MAL CREUTZFELDT-JAKOB +SYMPT MIXTES	F024	DEMENCE DE LA MAL. DUE AU V.I.H.
F022	DEMENCE DE LA MAL. DE HUNTINGTON	F0240	DÉMENCE MAL DUE AU VIH SANS SYMPT SUPPL
F0220	DÉMENCE MAL HUNTINGTON SANS SYMPT SUPPL	F02400	DÉMENCE LÉGÈRE MAL DUE AU VIH SANS SYMPT SUPPL
F02200	DÉMENCE LÉGÈRE MAL HUNTINGTON SANS SYMPT SUPPL	F02401	DÉMENCE MOY MAL DUE AU VIH SANS SYMPT SUPPL
F02201	DÉMENCE MOY MAL HUNTINGTON SANS SYMPT SUPPL	F02402	DÉMENCE SÉVÈRE MAL DUE AU VIH SANS SYMPT SUPPL
F02202	DÉMENCE SÉVÈRE MAL HUNTINGTON SANS SYMPT SUPPL	F0241	DÉMENCE MAL DUE AU VIH +SYMPT SURTT DÉLIR
F0221	DÉMENCE MAL HUNTINGTON +SYMPT SURTT DÉLIR	F02410	DÉMENCE LÉGÈRE MAL DUE AU VIH +SYMPT SURTT DÉLIR
F02210	DÉMENCE LÉGÈRE MAL HUNTINGTON +SYMPT SURTT DÉLIR	F02411	DÉMENCE MOY MAL DUE AU VIH +SYMPT SURTT DÉLIR
F02211	DÉMENCE MOY MAL HUNTINGTON +SYMPT SURTT DÉLIR	F02412	DÉMENCE SÉVÈRE MAL DUE AU VIH +SYMPT SURTT DÉLIR
F02212	DÉMENCE SÉVÈRE MAL HUNTINGTON +SYMPT SURTT DÉLIR	F0242	DÉMENCE MAL DUE AU VIH +SYMPT SURTT HALLUCIN
F0222	DÉMENCE MAL HUNTINGTON +SYMPT SURTT HALLUCIN	F02420	DÉMENCE LÉGÈRE MAL DUE AU VIH +SYMPT SURTT HALLUCIN
F02220	DÉMENCE LÉGÈRE MAL HUNTINGTON +SYMPT SURTT HALLUCIN		

F02421	DÉMENCE MOY MAL DUE AU VIH +SYMPT SURTT HALLUCIN	F03+4	DÉMENCE SAI +SYMPT MIXTES
F02422	DÉMENCE SÉVÈRE MAL DUE AU VIH +SYMPT SURTT HALLUCIN	F03+40	DÉMENCE LÉGÈRE SAI +SYMPT MIXTES
F0243	DÉMENCE MAL DUE AU VIH +SYMPT SURTT DÉPRESSIFS	F03+41	DÉMENCE MOY SAI +SYMPT MIXTES
F02430	DÉMENCE LÉGÈRE MAL DUE AU VIH +SYMPT SURTT DÉPRES	F03+42	DÉMENCE SÉVÈRE SAI +SYMPT MIXTES
F02431	DÉMENCE MOY MAL DUE AU VIH +SYMPT SURTT DÉPRES	F04	SYND. AMNESIQUE ORG., NON DU A ALCOOL ET SUBST. PSYCHO-ACTIVES NCA
F02432	DÉMENCE SÉVÈRE MAL DUE AU VIH +SYMPT SURTT DÉPRES	F050	DELIRIUM NON SURAJOUTE A UNE DEMENCE, AINSI DECRIT
F0244	DÉMENCE MAL DUE AU VIH +SYMPT MIXTES	F051	DELIRIUM SURAJOUTE A UNE DEMENCE
F02440	DÉMENCE LÉGÈRE MAL DUE AU VIH +SYMPT MIXTES	F058	DELIRIUM, NCA
F02441	DÉMENCE MOY MAL DUE AU VIH +SYMPT MIXTES	F059	DELIRIUM, SAI
F02442	DÉMENCE SÉVÈRE MAL DUE AU VIH +SYMPT MIXTES	F060	ETAT HALLUCINATOIRE ORG.
F028	DÉMENCE AVEC AUTRES MAL. CL. AILL.	F061	CATATONIE ORG.
F0280	DÉMENCE ASSOCIÉE À AUTR MAL SANS SYMPT SUPPL	F062	TBL. DELIRANT ORG.
F02800	DÉMENCE LÉGÈRE ASSOCIÉE À AUTR MAL SANS SYMPT SUPPL	F063	TBL. ORG. DE L'HUMEUR
F02801	DÉMENCE MOY ASSOCIÉE À AUTR MAL SANS SYMPT SUPPL	F0630	TBL MANIAQUE ORG
F02802	DÉMENCE SÉVÈRE ASSOCIÉE À AUTR MAL SANS SYMPT SUPPL	F0631	TBL BIPOLAIRE ORG
F0281	DÉMENCE ASSOCIÉE À AUTR MAL +SYMPT SURTT DÉLIR	F0632	TBL DÉPRES ORG
F02810	DÉMENCE LÉGÈRE ASSOCIÉE À AUTR MAL +SYMPT SURTT DÉLIR	F0633	TBL AFFECTIF MIXTE ORG
F02811	DÉMENCE MOY ASSOCIÉE À AUTR MAL +SYMPT SURTT DÉLIR	F064	TBL. ANXIEUX ORG.
F02812	DÉMENCE SÉVÈRE ASSOCIÉE À AUTR MAL +SYMPT SURTT DÉLIR	F065	TBL. DISSOCIATIF ORG.
F0282	DÉMENCE ASSOCIÉE À AUTR MAL +SYMPT SURTT HALLUCIN	F066	LABILITE EMOTIONNELLE ORG.
F02820	DÉMENCE LÉGÈRE ASSOCIÉE À AUTR MAL +SYMPT SURTT HALLUCIN	F067	TBL. COGNITIF LEGER
F02821	DÉMENCE MOY ASSOCIÉE À AUTR MAL +SYMPT SURTT HALLUCIN	F0670	TBL COGNITIF LÉGER NON ASSOCIÉ À 1TBL PHYS
F02822	DÉMENCE SÉVÈRE ASSOCIÉE À AUTR MAL +SYMPT SURTT HALLUCIN	F0671	TBL COGNITIF LÉGER ASSOCIÉ À 1TBL PHYS
F0283	DÉMENCE ASSOCIÉE À AUTR MAL +SYMPT SURTT DÉPRESSIFS	F068	TBL. MENT. PREC. NCA, DUS A LES. CEREB., DYSFCT. CEREB. ET AFF. PHYS.
F02830	DÉMENCE LÉGÈRE ASSOCIÉE À AUTR MAL +SYMPT SURTT DÉPRES	F069	TBL. MENT. SAI, DU A LES. CEREB., DYSFCT. CEREB., ET AFF. PHYS.
F02831	DÉMENCE MOY ASSOCIÉE À AUTR MAL +SYMPT SURTT DÉPRES	F070	TBL. ORG. DE LA PERSON.
F02832	DÉMENCE SÉVÈRE ASSOCIÉE À AUTR MAL +SYMPT SURTT DÉPRES	F071	SYND. POST-ENCEPHALITIQUE
F0284	DÉMENCE ASSOCIÉE À AUTR MAL +SYMPT MIXTES	F072	SYND. POST-COMMOTIONNEL
F02840	DÉMENCE LÉGÈRE ASSOCIÉE À AUTR MAL +SYMPT MIXTES	F078	TBL. ORG. DE LA PERSON. NCA, DUS A AFF., LES. ET DYSFCT. CEREB.
F02841	DÉMENCE MOY ASSOCIÉE À AUTR MAL +SYMPT MIXTES	F079	TBL. ORG. DE LA PERSON. SAI, DU A AFF., LES. ET DYSFCT. CEREB.
F02842	DÉMENCE SÉVÈRE ASSOCIÉE À AUTR MAL +SYMPT MIXTES	F100	TBL. MENT. DUS A ALCOOL : INTOX. AIG.
F03	DEMENCE, SAI	F1000	TBL MENT DUS À ALCOOL : INTOX AIG SANS COMPLIC
F03+0	DÉMENCE SAI SANS SYMPT SUPPL	F1001	TBL MENT DUS À ALCOOL : INTOX AIG +TRAUMA
F03+00	DÉMENCE LÉGÈRE SAI SANS SYMPT SUPPL	F1002	TBL MENT DUS À ALCOOL : INTOX AIG +AUTRES COMPLIC MÉD
F03+01	DÉMENCE MOY SAI SANS SYMPT SUPPL	F1003	TBL MENT DUS À ALCOOL : INTOX AIG +DÉLIRIUM
F03+02	DÉMENCE SÉVÈRE SAI SANS SYMPT SUPPL	F1004	TBL MENT DUS À ALCOOL : INTOX AIG +DISTORSION DES PERCEPTIONS
F03+1	DÉMENCE SAI +SYMPT SURTT DÉLIR	F1005	TBL MENT DUS À ALCOOL : INTOX AIG +COMA
F03+10	DÉMENCE LÉGÈRE SAI +SYMPT SURTT DÉLIR	F1006	TBL MENT DUS À ALCOOL : INTOX AIG +CONVULSIONS
F03+11	DÉMENCE MOY SAI +SYMPT SURTT DÉLIR	F1007	TBL MENT DUS À ALCOOL : INTOX PATHO
F03+12	DÉMENCE SÉVÈRE SAI +SYMPT SURTT DÉLIR	F101	TBL. MENT. DUS A ALCOOL : UTIL. NOCIVE
F03+2	DÉMENCE SAI +SYMPT SURTT HALLUCIN	F102	TBL. MENT. DUS A ALCOOL : SYND. DE DEPENDANCE
F03+20	DÉMENCE LÉGÈRE SAI +SYMPT SURTT HALLUCIN	F1020	DÉPENDANCE À ALCOOL ABSTINENT
F03+21	DÉMENCE MOY SAI +SYMPT SURTT HALLUCIN	F10200	DÉPENDANCE À ALCOOL ABSTINENT RÉMISSION RÉCENTE
F03+22	DÉMENCE SÉVÈRE SAI +SYMPT SURTT HALLUCIN	F10201	DÉPENDANCE À ALCOOL ABSTINENT RÉMISSION PART
F03+3	DÉMENCE SAI +SYMPT SURTT DÉPRESSIFS	F10202	DÉPENDANCE À ALCOOL ABSTINENT RÉMISSION CPLT
F03+30	DÉMENCE LÉGÈRE SAI +SYMPT SURTT DÉPRES	F1021	DÉPENDANCE À ALCOOL ABSTINENT +ENVIR PROTÉGÉ
F03+31	DÉMENCE MOY SAI +SYMPT SURTT DÉPRES	F1022	DÉPENDANCE À ALCOOL RÉGIME MAINTENANCE/SUBSTIT SURVEILLÉ
F03+32	DÉMENCE SÉVÈRE SAI +SYMPT SURTT DÉPRES	F1023	DÉPENDANCE À ALCOOL ABSTINENT +TRAITT AVERSIF
		F1024	DÉPENDANCE À ALCOOL UTIL ACTUELLE
		F10240	DÉPENDANCE À ALCOOL UTIL ACTUELLE SANS SYMPT PHYS
		F10241	DÉPENDANCE À ALCOOL UTIL ACTUELLE +SYMPT PHYS
		F1025	DÉPENDANCE À ALCOOL UTIL CONTINUE
		F1026	DÉPENDANCE À ALCOOL UTIL ÉPISOD
		F103	TBL. MENT. DUS A ALCOOL : SYND. DE SEVRAGE
		F1030	SYND SEVRAGE ALCOOL SANS COMPLIC
		F1031	SYND SEVRAGE ALCOOL +CONVULSIONS

F104	TBL. MENT. DUS A ALCOOL : SYND. DE SEVR. + DELIRIUM	F115	TBL. MENT. DUS A OPIACES : TBL. PSYCHOT.
F1040	SYND SEVRAGE ALCOOL +DÉLIRIUM SANS CONVULSION	F1150	TBL PSYCHOT ALLURE SCHIZOPHR DÙ AUX OPIACÉS
F1041	SYND SEVRAGE ALCOOL +DÉLIRIUM +CONVULSIONS	F1151	TBL PSYCHOT +IDÉES DÉLIRES DÙ AUX OPIACÉS
F105	TBL. MENT. DUS A ALCOOL : TBL. PSYCHOT.	F1152	TBL PSYCHOT +HALLUCINATIONS DÙ AUX OPIACÉS
F1050	TBL PSYCHOT ALLURE SCHIZOPHR DÙ À ALCOOL	F1153	TBL PSYCHOT +SYMPT POLYMORPHES DÙ AUX OPIACÉS
F1051	TBL PSYCHOT +IDÉES DÉLIRES DÙ À ALCOOL	F1154	TBL PSYCHOT +SYMPT DÉPRESSIFS DÙ AUX OPIACÉS
F1052	TBL PSYCHOT +HALLUCINATIONS DÙ À ALCOOL	F1155	TBL PSYCHOT +SYMPT MANIAQUES DÙ AUX OPIACÉS
F1053	TBL PSYCHOT +SYMPT POLYMORPHES DÙ À ALCOOL	F1156	TBL PSYCHOT MIXTE DÙ AUX OPIACÉS
F1054	TBL PSYCHOT +SYMPT DÉPRESSIFS DÙ À ALCOOL	F116	TBL. MENT. DUS A OPIACES : SYND. AMNESIQUE
F1055	TBL PSYCHOT +SYMPT MANIAQUES DÙ À ALCOOL	F117	TBL. MENT. DUS A OPIACES : TBL. RESIDUEL OU PSYCHOT.
F1056	TBL PSYCHOT MIXTE DÙ À ALCOOL	F1170	FLASHBACKS DUS AUX OPIACÉS
F106	TBL. MENT. DUS A ALCOOL : SYND. AMNESIQUE	F1171	TBL PERSO/COMPOR RÉSIDUEL/TARDIF DÙ AUX OPIACÉS
F107	TBL. MENT. DUS A ALCOOL : TBL. RESIDUEL OU PSYCHOT.	F1172	TBL THYMIQUE RÉSIDUEL/TARDIF DÙ AUX OPIACÉS
F1070	FLASHBACKS DUS À ALCOOL	F1173	DÉMENCE DUE AUX OPIACÉS
F1071	TBL PERSO/COMPOR RÉSIDUEL/TARDIF DÙ À ALCOOL	F1174	AUTRE DÉFIC COGNITIF PERSISTANT/TARDIF DÙ AUX OPIACÉS
F1072	TBL THYMIQUE RÉSIDUEL/TARDIF DÙ À ALCOOL	F1175	TBL PSYCHOT À DÉBUT TARDIF DÙ AUX OPIACÉS
F1073	DÉMENCE DUE À ALCOOL	F118	TBL. MENT. NCA, DUS A OPIACES
F1074	AUTRE DÉFIC COGNITIF PERSISTANT/TARDIF DÙ À ALCOOL	F119	TBL. MENT. SAI, DUS A OPIACES
F1075	TBL PSYCHOT À DÉBUT TARDIF DÙ À ALCOOL	F120	TBL. MENT. DUS A DERIVES DU CANNABIS : INTOX. AIG.
F108	TBL. MENT. NCA, DUS A ALCOOL	F1200	TBL MENT DUS À CANNABIS : INTOX AIG SANS COMPLIC
F109	TBL. MENT. SAI, DUS A ALCOOL	F1201	TBL MENT DUS À CANNABIS : INTOX AIG +TRAUMA
F110	TBL. MENT. DUS A OPIACES : INTOX. AIG.	F1202	TBL MENT DUS À CANNABIS : INTOX AIG +AUTRES COMPLIC MÉD
F1100	TBL MENT DUS À OPIACÉS : INTOX AIG SANS COMPLIC	F1203	TBL MENT DUS À CANNABIS : INTOX AIG +DÉLIRIUM
F1101	TBL MENT DUS À OPIACÉS : INTOX AIG +TRAUMA	F1204	TBL MENT DUS À CANNABIS : INTOX AIG +DISTORSION DES PERCEPTIONS
F1102	TBL MENT DUS À OPIACÉS : INTOX AIG +AUTRES COMPLIC MÉD	F1205	TBL MENT DUS À CANNABIS : INTOX AIG +COMA
F1103	TBL MENT DUS À OPIACÉS : INTOX AIG +DÉLIRIUM	F1206	TBL MENT DUS À CANNABIS : INTOX AIG +CONVULSIONS
F1104	TBL MENT DUS À OPIACÉS : INTOX AIG +DISTORSION DES PERCEPTIONS	F1207	TBL MENT DUS À CANNABIS : INTOX PATHO
F1105	TBL MENT DUS À OPIACÉS : INTOX AIG +COMA	F121	TBL. MENT. DUS A DERIVES DU CANNABIS : UTIL. NOCIVE
F1106	TBL MENT DUS À OPIACÉS : INTOX AIG +CONVULSIONS	F122	TBL. MENT. DUS A DERIVES DU CANNABIS : SYND. DE DÉPENDANCE
F1107	TBL MENT DUS À OPIACÉS : INTOX PATHO	F1220	DÉPENDANCE CANNABIS ABSTINENT
F111	TBL. MENT. DUS A OPIACES : UTIL. NOCIVE	F12200	DÉPENDANCE CANNABIS ABSTINENT RÉMISSION PART
F112	TBL. MENT. DUS A OPIACES : SYND. DE DÉPENDANCE	F12201	DÉPENDANCE CANNABIS ABSTINENT RÉMISSION RÉCENTE
F1120	DÉPENDANCE AUX OPIACÉS ABSTINENT	F12202	DÉPENDANCE CANNABIS ABSTINENT RÉMISSION CPLT
F11200	DÉPENDANCE AUX OPIACÉS ABSTINENT RÉMISSION RÉCENTE	F1221	DÉPENDANCE CANNABIS ABSTINENT +ENVIR PROTÉGÉ
F11201	DÉPENDANCE AUX OPIACÉS ABSTINENT RÉMISSION PART	F1222	DÉPENDANCE CANNABIS RÉGIME MAINTENANCE/SUBSTIT SURVEILLÉ
F11202	DÉPENDANCE AUX OPIACÉS ABSTINENT RÉMISSION CPLT	F1223	DÉPENDANCE CANNABIS ABSTINENT +TRAITT AVERSIF
F1121	DÉPENDANCE AUX OPIACÉS ABSTINENT +ENVIR PROTÉGÉ	F1224	DÉPENDANCE CANNABIS UTIL ACTUELLE
F1122	DÉPENDANCE AUX OPIACÉS RÉGIME MAINTENANCE/SUBSTIT SURVEILLÉ	F12240	DÉPENDANCE CANNABIS UTIL ACTUELLE SANS SYMPT PHYS
F1123	DÉPENDANCE AUX OPIACÉS ABSTINENT +TRAITT AVERSIF	F12241	DÉPENDANCE CANNABIS UTIL ACTUELLE +SYMPT PHYS
F1124	DÉPENDANCE AUX OPIACÉS UTIL ACTUELLE	F1225	DÉPENDANCE CANNABIS UTIL CONTINUE
F11240	DÉPENDANCE AUX OPIACÉS UTIL ACTUELLE SANS SYMPT PHYS	F1226	DÉPENDANCE CANNABIS UTIL ÉPISOD
F11241	DÉPENDANCE AUX OPIACÉS UTIL ACTUELLE +SYMPT PHYS	F123	TBL. MENT. DUS A DERIVES DU CANNABIS : SYND. DE SEVRAGE
F1125	DÉPENDANCE AUX OPIACÉS UTIL CONTINUE	F1230	SYND SEVRAGE CANNABIS SANS COMPLIC
F1126	DÉPENDANCE AUX OPIACÉS UTIL ÉPISOD	F1231	SYND SEVRAGE CANNABIS +CONVULSIONS
F113	TBL. MENT. DUS A OPIACES : SYND. DE SEVRAGE	F124	TBL. MENT. DUS A DERIVES DU CANNABIS : SYND. DE SEVR. + DELIRIUM
F1130	SYND SEVRAGE DES OPIACÉS SANS COMPLIC	F1240	SYND SEVRAGE CANNABIS +DÉLIRIUM SANS CONVULSION
F1131	SYND SEVRAGE DES OPIACÉS +CONVULSIONS	F1241	SYND SEVRAGE CANNABIS +DÉLIRIUM +CONVULSIONS
F114	TBL. MENT. DUS A OPIACES : SYND. DE SEVR. + DELIRIUM		
F1140	SYND SEVRAGE DES OPIACÉS +DÉLIRIUM SANS CONVULSION		
F1141	SYND SEVRAGE DES OPIACÉS +DÉLIRIUM +CONVULSIONS		

F125	TBL. MENT. DUS A DERIVES DU CANNABIS : TBL. PSYCHOT.	F1331	SYND SEVRAGE DES SÉDATIFS, HYPNOT +CONVULSIONS
F1250	TBL PSYCHOT ALLURE SCHIZOPHR DÛ CANNABIS	F134	TBL. MENT. DUS A SEDATIFS, HYPNOT. : SYND. DE SEVR. + DELIRIUM
F1251	TBL PSYCHOT +IDÉES DÉLIRES DÛ CANNABIS	F1340	SYND SEVRAGE DES SÉDATIFS, HYPNOT +DÉLIRIUM SANS CONVULSION
F1252	TBL PSYCHOT +HALLUCINATIONS DÛ CANNABIS	F1341	SYND SEVRAGE DES SÉDATIFS, HYPNOT +DÉLIRIUM +CONVULSIONS
F1253	TBL PSYCHOT +SYMPT POLYMORPHES DÛ CANNABIS	F135	TBL. MENT. DUS A SEDATIFS, HYPNOT. : TBL. PSYCHOT.
F1254	TBL PSYCHOT +SYMPT DÉPRESSIFS DÛ CANNABIS	F1350	TBL PSYCHOT ALLURE SCHIZOPHR DÛ AUX SÉDATIFS, HYPNOT
F1255	TBL PSYCHOT +SYMPT MANIAQUES DÛ CANNABIS	F1351	TBL PSYCHOT +IDÉES DÉLIRES DÛ AUX SÉDATIFS, HYPNOT
F1256	TBL PSYCHOT MIXTE DÛ CANNABIS	F1352	TBL PSYCHOT +HALLUCINATIONS DÛ AUX SÉDATIFS, HYPNOT
F126	TBL. MENT. DUS A DERIVES DU CANNABIS : SYND. AMNESIQUE	F1353	TBL PSYCHOT +SYMPT POLYMORPHES DÛ AUX SÉDATIFS, HYPNOT
F127	TBL. MENT. DUS A DERIVES DU CANNABIS : TBL. RESIDUEL OU PSYCHOT.	F1354	TBL PSYCHOT +SYMPT DÉPRESSIFS DÛ AUX SÉDATIFS, HYPNOT
F1270	FLASHBACKS DUS CANNABIS	F1355	TBL PSYCHOT +SYMPT MANIAQUES DÛ AUX SÉDATIFS, HYPNOT
F1271	TBL. PERSO/COMPORTE RÉSIDUEL/TARDIF DÛ CANNABIS	F1356	TBL PSYCHOT MIXTE DÛ AUX SÉDATIFS, HYPNOT
F1272	TBL. THYMIQUE RÉSIDUEL/TARDIF DÛ CANNABIS	F136	TBL. MENT. DUS A SEDATIFS, HYPNOT. : SYND. AMNESIQUE
F1273	DÉMENCE DUE CANNABIS	F137	TBL. MENT. DUS A SEDATIFS, HYPNOT. : TBL. RESIDUEL OU PSYCHOT.
F1274	AUTRE DÉFIC COGNITIF PERSISTANT/TARDIF DÛ CANNABIS	F1370	FLASHBACKS DUS AUX SÉDATIFS, HYPNOT
F1275	TBL PSYCHOT À DÉBUT TARDIF DÛ CANNABIS	F1371	TBL PERSO/COMPORTE RÉSIDUEL/TARDIF DÛ AUX SÉDATIFS, HYPNOT
F128	TBL. MENT. NCA, DUS A DERIVES DU CANNABIS	F1372	TBL THYMIQUE RÉSIDUEL/TARDIF DÛ AUX SÉDATIFS, HYPNOT
F129	TBL. MENT. SAI, DUS A DERIVES DU CANNABIS	F1373	DÉMENCE DUE AUX SÉDATIFS, HYPNOT
F130	TBL. MENT. DUS A SEDATIFS, HYPNOT. : INTOX. AIG.	F1374	AUTRE DÉFIC COGNITIF PERSISTANT/TARDIF DÛ AUX SÉDATIFS, HYPNOT
F1300	TBL MENT DUS À SÉDATIFS, HYPNOT : INTOX AIG SANS COMPLIC	F1375	TBL PSYCHOT À DÉBUT TARDIF DÛ AUX SÉDATIFS, HYPNOT
F1301	TBL MENT DUS À SÉDATIFS, HYPNOT : INTOX AIG +TRAUMA	F138	TBL. MENT. NCA, DUS A SEDATIFS, HYPNOT.
F1302	TBL MENT DUS À SÉDATIFS, HYPNOT : INTOX AIG +AUTRES COMPLIC MÉD	F139	TBL. MENT. SAI, DUS A SEDATIFS, HYPNOT.
F1303	TBL MENT DUS À SÉDATIFS, HYPNOT : INTOX AIG +DÉLIRIUM	F140	TBL. MENT. DUS A COCAÏNE : INTOX. AIG.
F1304	TBL MENT PAR SÉDATIFS, HYPNOT : INTOX AIG +DISTORSION DES PERCEPTIONS	F1400	TBL MENT DUS À COCAÏNE : INTOX AIG SANS COMPLIC
F1305	TBL MENT DUS À SÉDATIFS, HYPNOT : INTOX AIG +COMA	F1401	TBL MENT DUS À COCAÏNE : INTOX AIG +TRAUMA
F1306	TBL MENT DUS À SÉDATIFS, HYPNOT : INTOX AIG +CONVULSIONS	F1402	TBL MENT DUS À COCAÏNE : INTOX AIG +AUTRES COMPLIC MÉD
F1307	TBL MENT DUS À SÉDATIFS, HYPNOT : INTOX PATHO	F1403	TBL MENT DUS À COCAÏNE : INTOX AIG +DÉLIRIUM
F131	TBL. MENT. DUS A SEDATIFS, HYPNOT. : UTIL. NOCIVE	F1404	TBL MENT DUS À COCAÏNE : INTOX AIG +DISTORSION DES PERCEPTIONS
F132	TBL. MENT. DUS A SEDATIFS, HYPNOT. : SYND. DE DEPENDANCE	F1405	TBL MENT DUS À COCAÏNE : INTOX AIG +COMA
F1320	DÉPENDANCE AUX SÉDATIFS, HYPNOT ABSTINENT	F1406	TBL MENT DUS À COCAÏNE : INTOX AIG +CONVULSIONS
F13200	DÉPENDANCE AUX SÉDATIFS, HYPNOT ABSTINENT RÉMISSION RÉCENTE	F1407	TBL MENT DUS À COCAÏNE : INTOX PATHO
F13201	DÉPENDANCE AUX SÉDATIFS, HYPNOT ABSTINENT RÉMISSION PART	F141	TBL. MENT. DUS A COCAÏNE : UTIL. NOCIVE
F13202	DÉPENDANCE AUX SÉDATIFS, HYPNOT ABSTINENT RÉMISSION CPLT	F142	TBL. MENT. DUS A COCAÏNE : SYND. DE DEPENDANCE
F1321	DÉPENDANCE AUX SÉDATIFS, HYPNOT ABSTINENT +ENVIR PROTÉGÉ	F1420	DÉPENDANCE À COCAÏNE ABSTINENT
F1322	DÉPENDANCE AUX SÉDATIFS, HYPNOT RÉGIME MAINTENANCE/SUBSTIT SURVEILLÉ	F14200	DÉPENDANCE À COCAÏNE ABSTINENT RÉMISSION RÉCENTE
F1323	DÉPENDANCE AUX SÉDATIFS, HYPNOT ABSTINENT +TRAIT AVERSIF	F14201	DÉPENDANCE À COCAÏNE ABSTINENT RÉMISSION PART
F1324	DÉPENDANCE AUX SÉDATIFS, HYPNOT UTIL ACTUELLE	F14202	DÉPENDANCE À COCAÏNE ABSTINENT RÉMISSION CPLT
F13240	DÉPENDANCE AUX SÉDATIFS, HYPNOT UTIL ACTUELLE SANS SYMPT PHYS	F1421	DÉPENDANCE À COCAÏNE ABSTINENT +ENVIR PROTÉGÉ
F13241	DÉPENDANCE AUX SÉDATIFS, HYPNOT UTIL ACTUELLE +SYMPT PHYS	F1422	DÉPENDANCE À COCAÏNE RÉGIME MAINTENANCE/SUBSTIT SURVEILLÉ
F1325	DÉPENDANCE AUX SÉDATIFS, HYPNOT UTIL CONTINUE	F1423	DÉPENDANCE À COCAÏNE ABSTINENT +TRAIT AVERSIF
F1326	DÉPENDANCE AUX SÉDATIFS, HYPNOT UTIL ÉPISOD	F1424	DÉPENDANCE À COCAÏNE UTIL ACTUELLE
F133	TBL. MENT. DUS A SEDATIFS, HYPNOT. : SYND. DE SEVRAGE	F14240	DÉPENDANCE À COCAÏNE UTIL ACTUELLE SANS SYMPT PHYS
F1330	SYND SEVRAGE DES SÉDATIFS, HYPNOT SANS COMPLIC	F14241	DÉPENDANCE À COCAÏNE UTIL ACTUELLE +SYMPT PHYS
		F1425	DÉPENDANCE À COCAÏNE UTIL CONTINUE
		F1426	DÉPENDANCE À COCAÏNE UTIL ÉPISOD

F143	TBL. MENT. DUS A COCAINE : SYND. DE SEVRAGE	F1531	SYND SEVRAGE STIMUL NCA +CONVULSIONS
F1430	SYND SEVRAGE COCAÏNE SANS COMPLIC	F154	TBL. MENT. DUS A STIMUL. NCA. : SYND. DE SEVR. + DELIRIUM
F1431	SYND SEVRAGE COCAÏNE +CONVULSIONS	F1540	SYND SEVRAGE STIMUL NCA +DÉLIRIUM SANS CONVULSION
F144	TBL. MENT. DUS A COCAINE : SYND. DE SEVR. + DELIRIUM	F1541	SYND SEVRAGE STIMUL NCA +DÉLIRIUM +CONVULSIONS
F1440	SYND SEVRAGE COCAÏNE +DÉLIRIUM SANS CONVULSION	F155	TBL. MENT. DUS A STIMUL. NCA. : TBL. PSYCHOT.
F1441	SYND SEVRAGE COCAÏNE +DÉLIRIUM +CONVULSIONS	F1550	TBL PSYCHOT ALLURE SCHIZOPHR DÛ À STIMUL NCA
F145	TBL. MENT. DUS A COCAINE : TBL. PSYCHOT.	F1551	TBL PSYCHOT +IDÉES DÉLIRES DÛ À STIMUL NCA
F1450	TBL PSYCHOT ALLURE SCHIZOPHR DÛ À COCAÏNE	F1552	TBL PSYCHOT +HALLUCINATIONS DÛ À STIMUL NCA
F1451	TBL PSYCHOT +IDÉES DÉLIRES DÛ À COCAÏNE	F1553	TBL PSYCHOT +SYMPT POLYMORPHES DÛ À STIMUL NCA
F1452	TBL PSYCHOT +HALLUCINATIONS DÛ À COCAÏNE	F1554	TBL PSYCHOT +SYMPT DÉPRESSIFS DÛ À STIMUL NCA
F1453	TBL. PSYCHOT +SYMPT POLYMORPHES DÛ À COCAÏNE	F1555	TBL PSYCHOT +SYMPT MANIAQUES DÛ À STIMUL NCA
F1454	TBL. PSYCHOT +SYMPT DÉPRESSIFS DÛ À COCAÏNE	F1556	TBL PSYCHOT MIXTE DÛ À STIMUL NCA
F1455	TBL. PSYCHOT +SYMPT MANIAQUES DÛ À COCAÏNE	F156	TBL. MENT. DUS A STIMUL. NCA. : SYND. AMNESIQUE
F1456	TBL PSYCHOT MIXTE DÛ À COCAÏNE	F157	TBL. MENT. DUS A STIMUL. NCA. : TBL. RESIDUEL OU PSYCHOT.
F146	TBL. MENT. DUS A COCAINE : SYND. AMNESIQUE	F1570	FLASHBACKS DUS À STIMUL NCA
F147	TBL. MENT. DUS A COCAINE : TBL. RESIDUEL OU PSYCHOT.	F1571	TBL PERSO/COMPORTE RÉSIDUEL/TARDIF DÛ À STIMUL NCA
F1470	FLASHBACKS DUS À COCAÏNE	F1572	TBL THYMIQUE RÉSIDUEL/TARDIF DÛ À STIMUL NCA
F1471	TBL PERSO/COMPORTE RÉSIDUEL/TARDIF DÛ À COCAÏNE	F1573	DÉMENCE DUE À STIMUL NCA
F1472	TBL THYMIQUE RÉSIDUEL/TARDIF DÛ À COCAÏNE	F1574	AUTRE DÉFIC COGNITIF PERSISTANT/TARDIF DÛ À STIMUL NCA
F1473	DÉMENCE DUE À COCAÏNE	F1575	TBL PSYCHOT À DÉBUT TARDIF DÛ À STIMUL NCA
F1474	AUTRE DÉFIC COGNITIF PERSISTANT/TARDIF DÛ À COCAÏNE	F158	TBL. MENT. NCA, DUS A STIMUL. NCA.
F1475	TBL PSYCHOT À DÉBUT TARDIF DÛ À COCAÏNE	F159	TBL. MENT. SAI, DUS A STIMUL. NCA.
F148	TBL. MENT. NCA, DUS A COCAINE	F160	TBL. MENT. DUS A HALLUC. : INTOX. AIG.
F149	TBL. MENT. SAI, DUS A COCAINE	F1600	TBL MENT DUS À HALLUC : INTOX AIG SANS COMPLIC
F150	TBL. MENT. DUS A STIMUL. NCA. : INTOX. AIG.	F1601	TBL MENT DUS À HALLUC : INTOX AIG +TRAUMA
F1500	TBL MENT DUS À STIMUL NCA : INTOX AIG SANS COMPLIC	F1602	TBL MENT DUS À HALLUC : INTOX AIG +AUTRES COMPLIC MÉD
F1501	TBL MENT DUS À STIMUL NCA : INTOX AIG +TRAUMA	F1603	TBL MENT DUS À HALLUC : INTOX AIG +DÉLIRIUM
F1502	TBL MENT DUS À STIMUL NCA : INTOX AIG +AUTRES COMPLIC MÉD	F1604	TBL MENT DUS À HALLUC : INTOX AIG +DISTORSION DES PERCEPTIONS
F1503	TBL MENT DUS À STIMUL NCA : INTOX AIG +DÉLIRIUM	F1605	TBL MENT DUS À HALLUC : INTOX AIG +COMA
F1504	TBL MENT DUS À STIMUL NCA : INTOX AIG +DISTORSION DES PERCEPTIONS	F1606	TBL MENT DUS À HALLUC : INTOX AIG +CONVULSIONS
F1505	TBL MENT DUS À STIMUL NCA : INTOX AIG +COMA	F1607	TBL MENT DUS À HALLUC : INTOX PATHO
F1506	TBL MENT DUS À STIMUL NCA : INTOX AIG +CONVULSIONS	F161	TBL. MENT. DUS A HALLUC. : UTIL. NOCIVE
F1507	TBL MENT DUS À STIMUL NCA : INTOX PATHO	F162	TBL. MENT. DUS A HALLUC. : SYND. DE DÉPENDANCE
F151	TBL. MENT. DUS A STIMUL. NCA. : UTIL. NOCIVE	F1620	DÉPENDANCE AUX HALLUC ABSTINENT
F152	TBL. MENT. DUS A STIMUL. NCA. : SYND. DE DÉPENDANCE	F16200	DÉPENDANCE AUX HALLUCIN ABSTINENT RÉMISSION RÉCENTE
F1520	DÉPENDANCE À STIMUL NCA ABSTINENT	F16201	DÉPENDANCE AUX HALLUCIN ABSTINENT RÉMISSION PART
F15200	DÉPENDANCE À STIMUL NCA ABSTINENT RÉMISSION RÉCENTE	F16202	DÉPENDANCE AUX HALLUCIN ABSTINENT RÉMISSION CPLT
F15201	DÉPENDANCE À STIMUL NCA ABSTINENT RÉMISSION PART	F1621	DÉPENDANCE AUX HALLUC ABSTINENT +ENVIR PROTÉGÉ
F15202	DÉPENDANCE À STIMUL NCA ABSTINENT RÉMISSION CPLT	F1622	DÉPENDANCE AUX HALLUC RÉGIME MAINTENANCE/SUBSTIT SURVEILLÉ
F1521	DÉPENDANCE À STIMUL NCA ABSTINENT +ENVIR PROTÉGÉ	F1623	DÉPENDANCE AUX HALLUC ABSTINENT +TRAITT AVERSIF
F1522	DÉPENDANCE À STIMUL NCA RÉGIME MAINTENANCE/SUBSTIT SURVEILLÉ	F1624	DÉPENDANCE AUX HALLUC UTIL ACTUELLE
F1523	DÉPENDANCE À STIMUL NCA ABSTINENT +TRAITT AVERSIF	F16240	DÉPENDANCE AUX HALLUCIN UTIL ACTUELLE SANS SYMPT PHYS
F1524	DÉPENDANCE À STIMUL NCA UTIL ACTUELLE	F16241	DÉPENDANCE AUX HALLUCIN UTIL ACTUELLE +SYMPT PHYS
F15240	DÉPENDANCE À STIMUL NCA UTIL ACTUELLE SANS SYMPT PHYS	F1625	DÉPENDANCE AUX HALLUC UTIL CONTINUE
F15241	DÉPENDANCE À STIMUL NCA UTIL ACTUELLE +SYMPT PHYS	F1626	DÉPENDANCE AUX HALLUC UTIL ÉPISOD
F1525	DÉPENDANCE À STIMUL NCA UTIL CONTINUE	F163	TBL. MENT. DUS A HALLUC. : SYND. DE SEVRAGE
F1526	DÉPENDANCE À STIMUL NCA UTIL ÉPISOD	F1630	SYND SEVRAGE DES HALLUC SANS COMPLIC
F153	TBL. MENT. DUS A STIMUL. NCA. : SYND. DE SEVRAGE		
F1530	SYND SEVRAGE STIMUL NCA SANS COMPLIC		

F1631	SYND SEVRAGE DES HALLUC +CONVULSIONS	F1741	SYND SEVRAGE TABAC +DÉLIRIUM
F164	TBL. MENT. DUS A HALLUC. : SYND. DE SEVR. + DELIRIUM		+CONVULSIONS
F1640	SYND SEVRAGE DES HALLUC +DÉLIRIUM SANS CONVULSION	F175	TBL. MENT. DUS A TABAC : TBL. PSYCHOT.
F1641	SYND SEVRAGE DES HALLUC +DÉLIRIUM +CONVULSIONS	F1750	TBL PSYCHOT ALLURE SCHIZOPHR DÛ AU TABAC
F165	TBL. MENT. DUS A HALLUC. : TBL. PSYCHOT.	F1751	TBL PSYCHOT +IDÉES DÉLIRES DÛ AU TABAC
F1650	TBL PSYCHOT ALLURE SCHIZOPHR DÛ AUX HALLUC	F1752	TBL PSYCHOT +HALLUCINATIONS DÛ AU TABAC
F1651	TBL PSYCHOT +IDÉES DÉLIRES DÛ AUX HALLUC	F1753	TBL PSYCHOT +SYMPT POLYMORPHES DÛ AU TABAC
F1652	TBL PSYCHOT +HALLUCINATIONS DÛ AUX HALLUC	F1754	TBL PSYCHOT +SYMPT DÉPRESSIFS DÛ AU TABAC
F1653	TBL PSYCHOT +SYMPT POLYMORPHES DÛ AUX HALLUC	F1755	TBL PSYCHOT +SYMPT MANIAQUES DÛ AU TABAC
F1654	TBL PSYCHOT +SYMPT DÉPRESSIFS DÛ AUX HALLUC	F1756	TBL PSYCHOT MIXTE DÛ AU TABAC
F1655	TBL PSYCHOT +SYMPT MANIAQUES DÛ AUX HALLUC	F176	TBL. MENT. DUS A TABAC : SYND. AMNESIQUE
F1656	TBL PSYCHOT MIXTE DÛ AUX HALLUC	F177	TBL. MENT. DUS A TABAC : TBL. RESIDUEL OU PSYCHOT.
F166	TBL. MENT. DUS A HALLUC. : SYND. AMNESIQUE	F1770	FLASHBACKS DUS AU TABAC
F167	TBL. MENT. DUS A HALLUC. : TBL. RESIDUEL OU PSYCHOT.	F1771	TBL PERSO/COMPOR RÉSIDUEL/TARDIF DÛ AU TABAC
F1670	FLASHBACKS DUS AUX HALLUC	F1772	TBL THYMIQUE RÉSIDUEL/TARDIF DÛ AU TABAC
F1671	TBL PERSO/COMPOR RÉSIDUEL/TARDIF DÛ AUX HALLUC	F1773	DÉMENCE DUE AU TABAC
F1672	TBL THYMIQUE RÉSIDUEL/TARDIF DÛ AUX HALLUC	F1774	AUTRE DÉFIC COGNITIF PERSISTANT/TARDIF DÛ AU TABAC
F1673	DÉMENCE DUE AUX HALLUC	F1775	TBL PSYCHOT À DÉBUT TARDIF DÛ AU TABAC
F1674	AUTRE DÉFIC COGNITIF PERSISTANT/TARDIF DÛ AUX HALLUC	F178	TBL. MENT. NCA, DUS A TABAC
F1675	TBL PSYCHOT À DÉBUT TARDIF DÛ AUX HALLUC	F179	TBL. MENT. SAI, DUS A TABAC
F168	TBL. MENT. NCA, DUS A HALLUC.	F180	TBL. MENT. DUS A SOLVANTS VOLATILS : INTOX. AIG.
F169	TBL. MENT. SAI, DUS A HALLUC.	F1800	TBL MENT DUS À SOLVANTS VOLATILS : INTOX AIG SANS COMPLIC
F170	TBL. MENT. DUS A TABAC : INTOX. AIG.	F1801	TBL MENT DUS À SOLVANTS VOLATILS : INTOX AIG +TRAUMA
F1700	TBL MENT DUS À TABAC : INTOX AIG SANS COMPLIC	F1802	TBL MENT DUS À SOLVANTS VOLATILS : INTOX AIG +AUTRES COMPLIC MÉD
F1701	TBL MENT DUS À TABAC : INTOX AIG +TRAUMA	F1803	TBL MENT DUS À SOLVANTS VOLATILS : INTOX AIG +DÉLIRIUM
F1702	TBL MENT DUS À TABAC : INTOX AIG +AUTRES COMPLIC MÉD	F1804	TBL MENT PAR SOLVANTS VOLATILS : INTOX AIG +DISTORSION DES PERCEPTIONS
F1703	TBL MENT DUS À TABAC : INTOX AIG +DÉLIRIUM	F1805	TBL MENT DUS À SOLVANTS VOLATILS : INTOX AIG +COMA
F1704	TBL MENT DUS À TABAC : INTOX AIG +DISTORSION DES PERCEPTIONS	F1806	TBL MENT DUS À SOLVANTS VOLATILS : INTOX AIG +CONVULSIONS
F1705	TBL MENT DUS À TABAC : INTOX AIG +COMA	F1807	TBL MENT DUS À SOLVANTS VOLATILS : INTOX PATHO
F1706	TBL MENT DUS À TABAC : INTOX AIG +CONVULSIONS	F181	TBL. MENT. DUS A SOLVANTS VOLATILS : UTIL. NOCIVE
F1707	TBL MENT DUS À TABAC : INTOX PATHO	F182	TBL. MENT. DUS A SOLVANTS VOLATILS : SYND. DE DEPENDANCE
F171	TBL. MENT. DUS A TABAC : UTIL. NOCIVE	F1820	DÉPENDANCE AUX SOLVANTS ABSTINENT
F172	TBL. MENT. DUS A TABAC : SYND. DE DEPENDANCE	F18200	DÉPENDANCE AUX SOLVANTS ABSTINENT RÉMISSION RÉCENTE
F1720	DÉPENDANCE AU TABAC ABSTINENT	F18201	DÉPENDANCE AUX SOLVANTS ABSTINENT RÉMISSION PART
F17200	DÉPENDANCE AU TABAC ABSTINENT RÉMISSION RÉCENTE	F18202	DÉPENDANCE AUX SOLVANTS ABSTINENT RÉMISSION CPLT
F17201	DÉPENDANCE AU TABAC ABSTINENT RÉMISSION PART	F1821	DÉPENDANCE AUX SOLVANTS ABSTINENT +ENVIR PROTÉGÉ
F17202	DÉPENDANCE AU TABAC ABSTINENT RÉMISSION CPLT	F1822	DÉPENDANCE AUX SOLVANTS RÉGIME MAINTENANCE/SUBSTIT SURVEILLÉ
F1721	DÉPENDANCE AU TABAC ABSTINENT +ENVIR PROTÉGÉ	F1823	DÉPENDANCE AUX SOLVANTS ABSTINENT +TRAITT AVERSIF
F1722	DÉPENDANCE AU TABAC RÉGIME MAINTENANCE/SUBSTIT SURVEILLÉ	F1824	DÉPENDANCE AUX SOLVANTS UTIL ACTUELLE
F1723	DÉPENDANCE AU TABAC ABSTINENT +TRAITT AVERSIF	F18240	DÉPENDANCE AUX SOLVANTS UTIL ACTUELLE SANS SYMPT PHYS
F1724	DÉPENDANCE AU TABAC UTIL ACTUELLE	F18241	DÉPENDANCE AUX SOLVANTS UTIL ACTUELLE +SYMPT PHYS
F17240	DÉPENDANCE AU TABAC UTIL ACTUELLE SANS SYMPT PHYS	F1825	DÉPENDANCE AUX SOLVANTS UTIL CONTINUE
F17241	DÉPENDANCE AU TABAC UTIL ACTUELLE +SYMPT PHYS	F1826	DÉPENDANCE AUX SOLVANTS UTIL ÉPISOD
F1725	DÉPENDANCE AU TABAC UTIL CONTINUE	F183	TBL. MENT. DUS A SOLVANTS VOLATILS : SYND. DE SEVRAGE
F1726	DÉPENDANCE AU TABAC UTIL ÉPISOD	F1830	SYND SEVRAGE DES SOLVANTS SANS COMPLIC
F173	TBL. MENT. DUS A TABAC : SYND. DE SEVRAGE	F1831	SYND SEVRAGE DES SOLVANTS +CONVULSIONS
F1730	SYND SEVRAGE TABAC SANS COMPLIC	F184	TBL. MENT. DUS A SOLVANTS VOLATILS : SYND. DE SEVR. + DELIRIUM
F1731	SYND SEVRAGE TABAC +CONVULSIONS	F1840	SYND SEVRAGE DES SOLVANTS +DÉLIRIUM SANS CONVULSION
F174	TBL. MENT. DUS A TABAC : SYND. DE SEVR. + DELIRIUM		
F1740	SYND SEVRAGE TABAC +DÉLIRIUM SANS CONVULSION		

F1841	SYND SEVRAGE DES SOLVANTS +DÉLIRIUM +CONVULSIONS	F193	TBL. MENT. DUS A DROGUES MULT. OU NCA. : SYND. DE SEVRAGE
F185	TBL. MENT. DUS A SOLVANTS VOLATILS : TBL. PSYCHOT.	F1930	SYND SEVRAGE DROGUES MULT +NCA SANS COMPLIC
F1850	TBL PSYCHOT ALLURE SCHIZOPHR DÛ AUX SOLVANTS	F1931	SYND SEVRAGE DROGUES MULT +NCA +CONVULSIONS
F1851	TBL PSYCHOT +IDÉES DÉLIRES DÛ AUX SOLVANTS	F194	TBL. MENT. DUS A DROGUES MULT. OU NCA. : SYND. DE SEVR. + DELIRIUM
F1852	TBL PSYCHOT +HALLUCINATIONS DÛ AUX SOLVANTS	F1940	SYND SEVRAGE DROGUES MULT +NCA +DÉLIRIUM SANS CONVULSION
F1853	TBL PSYCHOT +SYMPT POLYMORPHES DÛ AUX SOLVANTS	F1941	SYND SEVRAGE DROGUES MULT +NCA +DÉLIRIUM +CONVULSIONS
F1854	TBL PSYCHOT +SYMPT DÉPRESSIFS DÛ AUX SOLVANTS	F195	TBL. MENT. DUS A DROGUES MULT. OU NCA. : TBL. PSYCHOT.
F1855	TBL PSYCHOT +SYMPT MANIAQUES DÛ AUX SOLVANTS	F1950	TBL PSYCHOT ALLURE SCHIZOPHR DÛ DROGUES MULT +NCA
F1856	TBL PSYCHOT MIXTE DÛ AUX SOLVANTS	F1951	TBL PSYCHOT +IDÉES DÉLIRES DÛ DROGUES MULT +NCA
F186	TBL. MENT. DUS A SOLVANTS VOLATILS : SYND. AMNESIQUE	F1952	TBL PSYCHOT +HALLUCINATIONS DÛ DROGUES MULT +NCA
F187	TBL. MENT. DUS A SOLVANTS VOLATILS : TBL. RESIDUEL OU PSYCHOT.	F1953	TBL PSYCHOT +SYMPT POLYMORPHES DÛ DROGUES MULT +NCA
F1870	FLASHBACKS DUS AUX SOLVANTS	F1954	TBL PSYCHOT +SYMPT DÉPRESSIFS DÛ DROGUES MULT +NCA
F1871	TBL PERSO/COMPOR RÉSIDUEL/TARDIF DÛ AUX SOLVANTS	F1955	TBL PSYCHOT +SYMPT MANIAQUES DÛ DROGUES MULT +NCA
F1872	TBL THYMIQUE RÉSIDUEL/TARDIF DÛ AUX SOLVANTS	F1956	TBL PSYCHOT MIXTE DÛ DROGUES MULT +NCA
F1873	DÉMENCE DUE AUX SOLVANTS	F196	TBL. MENT. DUS A DROGUES MULT. OU NCA. : SYND. AMNESIQUE
F1874	AUTRE DÉFIC COGNITIF PERSISTANT/TARDIF DÛ AUX SOLVANTS	F197	TBL. MENT. DUS A DROGUES MULT. OU NCA. : TBL. RESIDUEL OU PSYCHOT.
F1875	TBL PSYCHOT À DÉBUT TARDIF DÛ AUX SOLVANTS	F1970	FLASHBACKS DUS DROGUES MULT +NCA
F188	TBL. MENT. NCA, DUS A SOLVANTS VOLATILS	F1971	TBL PERSO/COMPOR RÉSIDUEL/TARDIF DÛ À DROGUES MULT +NCA
F189	TBL. MENT. SAI, DUS A SOLVANTS VOLATILS	F1972	TBL THYMIQUE RÉSIDUEL/TARDIF DÛ À DROGUES MULT +NCA
F190	TBL. MENT. DUS A DROGUES MULT. OU NCA. : INTOX. AIG.	F1973	DÉMENCE DUE À DROGUES MULT +NCA
F1900	TBL MENT DUS À DROGUES MULT +NCA : INTOX AIG SANS COMPLIC	F1974	AUTRE DÉFIC COGNITIF PERSISTANT/TARDIF DÛ À DROGUES MULT +NCA
F1901	TBL MENT DUS À DROGUES MULT +NCA : INTOX AIG +TRAUMA	F1975	TBL PSYCHOT À DÉBUT TARDIF DÛ À DROGUES MULT +NCA
F1902	TBL MENT DUS À DROGUES MULT +NCA : INTOX AIG +AUTRES COMPLIC MÉD	F198	TBL. MENT. NCA, DUS A DROGUES MULT. OU NCA
F1903	TBL MENT DUS À DROGUES MULT +NCA : INTOX AIG +DÉLIRIUM	F199	TBL. MENT. SAI, DUS A DROGUES MULT. OU NCA.
F1904	TBL MENT PAR DROGUES MULT +NCA : INTOX AIG +DISTORSION DES PERCEPTIONS	F200	SCHIZOPHRENIE PARANOÏDE
F1905	TBL MENT DUS À DROGUES MULT +NCA : INTOX AIG +COMA	F2000	SCHIZO PARANOÏDE CONTINUE
F1906	TBL MENT DUS À DROGUES MULT +NCA : INTOX AIG +CONVULSIONS	F2001	SCHIZO PARANOÏDE +DÉFIC PROGR
F1907	TBL MENT DUS À DROGUES MULT +NCA : INTOX PATHO	F2002	SCHIZO PARANOÏDE +DÉFIC STABLE
F191	TBL. MENT. DUS A DROGUES MULT. OU NCA. : UTIL. NOCIVE	F2003	SCHIZO PARANOÏDE RÉMITTENTE
F192	TBL. MENT. DUS A DROGUES MULT. OU NCA. : SYND. DE DEPENDANCE	F2004	SCHIZO PARANOÏDE RÉMISSION INCOMPLÈTE
F1920	DÉPENDANCE À DROGUES MULT +NCA ABSTINENT	F2005	SCHIZO PARANOÏDE RÉMISSION CPLT
F19200	DÉPENDANCE À DROGUES MULT +NCA ABSTINENT RÉMISSION RÉCENTE	F2008	SCHIZO PARANOÏDE AUTRE ÉVOL
F19201	DÉPENDANCE À DROGUES MULT +NCA ABSTINENT RÉMISSION PART	F2009	SCHIZO PARANOÏDE ÉVOL IMPRÉVISIBLE PÉRIODE OBS TROP BRÈVE
F19202	DÉPENDANCE À DROGUES MULT +NCA ABSTINENT RÉMISSION CPLT	F201	SCHIZOPHRENIE HEBÉPHRÉNIQUE
F1921	DÉPENDANCE À DROGUES MULT +NCA ABSTINENT +ENVIR PROTÉGÉ	F2010	SCHIZO HÉBÉPHRÉNIQUE CONTINUE
F1922	DÉPENDANCE À DROGUES MULT +NCA RÉGIME MAINTENANCE/SUBSTIT SURVEILLÉ	F2011	SCHIZO HÉBÉPHRÉNIQUE +DÉFIC PROGR
F1923	DÉPENDANCE À DROGUES MULT +NCA ABSTINENT +TRAITT AVERSIF	F2012	SCHIZO HÉBÉPHRÉNIQUE +DÉFIC STABLE
F1924	DÉPENDANCE À DROGUES MULT +NCA UTIL ACTUELLE	F2013	SCHIZO HÉBÉPHRÉNIQUE RÉMITTENTE
F19240	DÉPENDANCE À DROGUES MULT +NCA UTIL ACTUELLE SANS SYMPT PHYS	F2014	SCHIZO HÉBÉPHRÉNIQUE RÉMISSION INCOMPLÈTE
F19241	DÉPENDANCE À DROGUES MULT +NCA UTIL ACTUELLE +SYMPT PHYS	F2015	SCHIZO HÉBÉPHRÉNIQUE RÉMISSION CPLT
F1925	DÉPENDANCE À DROGUES MULT +NCA UTIL CONTINUE	F2018	SCHIZO HÉBÉPHRÉNIQUE AUTRE ÉVOL
F1926	DÉPENDANCE À DROGUES MULT +NCA UTIL ÉPISOD	F2019	SCHIZO HÉBÉPHRÉNIQUE ÉVOL IMPRÉVISIBLE PÉRIODE OBS TROP BRÈVE
		F202	SCHIZOPHRENIE CATATONIQUE
		F2020	SCHIZO CATATONIQUE CONTINUE
		F2021	SCHIZO CATATONIQUE +DÉFIC PROGR
		F2022	SCHIZO CATATONIQUE +DÉFIC STABLE
		F2023	SCHIZO CATATONIQUE RÉMITTENTE
		F2024	SCHIZO CATATONIQUE RÉMISSION INCOMPLÈTE
		F2025	SCHIZO CATATONIQUE RÉMISSION CPLT
		F2028	SCHIZO CATATONIQUE AUTRE ÉVOL
		F2029	SCHIZO CATATONIQUE ÉVOL IMPRÉVISIBLE PÉRIODE OBS TROP BRÈVE
		F203	SCHIZOPHRENIE INDIFFÉRENCIEE
		F2030	SCHIZO INDIFFÉRENCIÉE CONTINUE
		F2031	SCHIZO INDIFFÉRENCIÉE +DÉFIC PROGR

F2032	SCHIZO INDIFFÉRENCIÉE +DÉFIC STABLE	F2321	TBL PSYCHOT AIG ALLURE SCHIZOPHR +STRESS ASSOCIÉ
F2033	SCHIZO INDIFFÉRENCIÉE RÉMITTENTE	F233	TBL. PSYCHOT. AIG. DELIRANT, NCA
F2034	SCHIZO INDIFFÉRENCIÉE RÉMISSION INCOMPLÈTE	F2330	AUTRE TBL PSYCHOT AIG SURTT DÉLIR SANS STRESS ASSOCIÉ
F2035	SCHIZO INDIFFÉRENCIÉE RÉMISSION CPLT	F2331	AUTRE TBL PSYCHOT AIG SURTT DÉLIR +STRESS ASSOCIÉ
F2038	SCHIZO INDIFFÉRENCIÉE ÉVOL ÉVOL	F238	TBL. PSYCHOT. AIG. ET TRANSIT., NCA
F2039	SCHIZO INDIFFÉRENCIÉE ÉVOL IMPRÉVISIBLE PÉRIODE OBS TROP BRÈVE	F2380	AUTRES TBL PSYCHOT AIGUS +TRANSITOIRES SANS STRESS ASSOCIÉ
F204	DEPRES. POST-SCHIZOPHRENIQUE	F2381	AUTRES TBL PSYCHOT AIGUS +TRANSITOIRES +STRESS ASSOCIÉ
F2040	DÉPRES POSTSCHIZO CONTINUE	F239	TBL. PSYCHOT. AIG. ET TRANSIT., SAI
F2041	DÉPRES POSTSCHIZO +DÉFIC PROGR	F2390	TBL PSYCHOT AIG +TRANSIT SAI SANS STRESS ASSOCIÉ
F2042	DÉPRES POSTSCHIZO +DÉFIC STABLE	F2391	TBL PSYCHOT AIG +TRANSIT SAI +STRESS ASSOCIÉ
F2043	DÉPRES POSTSCHIZO RÉMITTENTE	F24	TBL. DELIRANT INDUIT
F2044	DÉPRES POSTSCHIZO RÉMISSION INCOMPLÈTE	F250	TBL. SCHIZO-AFFECTIF, TYPE MANIAQUE
F2045	DÉPRES POSTSCHIZO RÉMISSION CPLT	F2500	TBL SCHIZOAF, MANIAQUE, SYMPT AFF +SCHIZO 0 SYMPT SCHIZO PERSISTANTS
F2048	DÉPRES POSTSCHIZO AUTRE ÉVOL	F2501	TBL SCHIZOAF, MANIAQUE, SYMPT AFF +SCHIZO +SYMPT SCHIZO PERSISTANTS
F2049	DÉPRES POSTSCHIZO ÉVOL IMPRÉVISIBLE PÉRIODE OBS TROP BRÈVE	F251	TBL. SCHIZO-AFFECTIF, TYPE DEPRES.
F205	SCHIZOPHRENIE RESIDUELLE	F2510	TBL SCHIZOAF, DÉPRES, SYMPT AFF +SCHIZO 0 SYMPT SCHIZO PERSISTANTS
F2050	SCHIZO RÉSIDUELLE CONTINUE	F2511	TBL SCHIZOAF, DÉPRES, SYMPT AFF +SCHIZO +SYMPT SCHIZO PERSISTANTS
F2051	SCHIZO RÉSIDUELLE +DÉFIC PROGR	F252	TBL. SCHIZO-AFFECTIF, TYPE MIXTE
F2052	SCHIZO RÉSIDUELLE +DÉFIC STABLE	F2520	TBL SCHIZOAF, MIXTE, SYMPT AFF +SCHIZO 0 SYMPT SCHIZO PERSISTANTS
F2053	SCHIZO RÉSIDUELLE RÉMITTENTE	F2521	TBL SCHIZOAF, MIXTE, SYMPT AFF +SCHIZO +SYMPT SCHIZO PERSISTANTS
F2054	SCHIZO RÉSIDUELLE RÉMISSION INCOMPLÈTE	F258	TBL. SCHIZO-AFFECTIFS, NCA
F2055	SCHIZO RÉSIDUELLE RÉMISSION CPLT	F2580	AUTRES TBL SCHIZOAF SYMPT AFF +SCHIZO 0 SYMPT SCHIZO PERSISTANTS
F2058	SCHIZO RÉSIDUELLE AUTRE ÉVOL	F2581	AUTRES TBL SCHIZOAF SYMPT AFF +SCHIZO +SYMPT SCHIZO PERSISTANTS
F2059	SCHIZO RÉSIDUELLE ÉVOL IMPRÉVISIBLE PÉRIODE OBS TROP BRÈVE	F259	TBL. SCHIZO-AFFECTIF, SAI
F206	SCHIZOPHRENIE SIMPLE	F2590	TBL SCHIZOAF SAI SYMPT AFF +SCHIZO 0 SYMPT SCHIZO PERSISTANTS
F2060	SCHIZO SIMPLE CONTINUE	F2591	TBL SCHIZOAF SAI SYMPT AFF +SCHIZO +SYMPT SCHIZO PERSISTANTS
F2061	SCHIZO SIMPLE +DÉFIC PROGR	F28	TBL. PSYCHOT. NON ORG., NCA
F2062	SCHIZO SIMPLE +DÉFIC STABLE	F29	PSYCHOSE NON ORG., SAI
F2063	SCHIZO SIMPLE RÉMITTENTE	F300	HYPOMANIE
F2064	SCHIZO SIMPLE RÉMISSION INCOMPLÈTE	F301	MANIE SANS SYMPT. PSYCHOT.
F2065	SCHIZO SIMPLE RÉMISSION CPLT	F302	MANIE AVEC SYMPT. PSYCHOT.
F2068	SCHIZO SIMPLE AUTRE ÉVOL	F3020	MANIE +SYMPT PSYCHOT HUMEUR CONCORD
F2069	SCHIZO SIMPLE ÉVOL IMPRÉVISIBLE PÉRIODE OBS TROP BRÈVE	F3021	MANIE +SYMPT PSYCHOT HUMEUR NON CONCORD
F208	SCHIZOPHRENIE, NCA	F308	EPISODES MANIAQUES, NCA
F2080	AUTRES FORMES SCHIZO CONTINUE	F309	EPISODE MANIAQUE, SAI
F2081	AUTRES FORMES SCHIZO +DÉFIC PROGR	F310	TBL. AFF. BIPOL., HYPOMANIAQUE
F2082	AUTRES FORMES SCHIZO +DÉFIC STABLE	F311	TBL. AFF. BIPOL., MANIAQUE SANS SYMPT. PSYCHOT.
F2083	AUTRES FORMES SCHIZO RÉMITTENTE	F312	TBL. AFF. BIPOL., MANIAQUE AVEC SYMPT. PSYCHOT.
F2084	AUTRES FORMES SCHIZO RÉMISSION INCOMPLÈTE	F3120	TBL AFF BIPOL ÉPISODE MANIAQUE +SYMPT PSYCHOT HUMEUR CONCORD
F2085	AUTRES FORMES SCHIZO RÉMISSION CPLT	F3121	TBL AFF BIPOL ÉPISODE MANIAQUE +SYMPT PSYCHOT HUMEUR NON CONCORD
F2088	AUTRES FORMES SCHIZO AUTRE ÉVOL	F313	TBL. AFF. BIPOL., DEPRES. LEGERE OU MOY.
F2089	AUTRES FORMES SCHIZO ÉVOL IMPRÉVISIBLE PÉRIODE OBS TROP BRÈVE	F3130	TBL AFF BIPOL ÉPIS ACTUEL DÉPRES LÉGÈRE OU MOY SANS SYND SOMAT
F209	SCHIZOPHRENIE, SAI	F3131	TBL AFF BIPOL ÉPIS ACTUEL DÉPRES LÉGÈRE OU MOY +SYND SOMAT
F2090	SCHIZO SAI CONTINUE	F314	TBL. AFF. BIPOL., DEPRES. SEVERE SANS SYMPT. PSYCHOT.
F2091	SCHIZO SAI +DÉFIC PROGR	F315	TBL. AFF. BIPOL., DEPRES. SEVERE AVEC SYMPT. PSYCHOT.
F2092	SCHIZO SAI +DÉFIC STABLE	F3150	TBL AFF BIPOL ÉPISODE DÉPRES SÈVÈRE +SYMPT PSYCHOT HUMEUR CONCORD
F2093	SCHIZO SAI RÉMITTENTE	F3151	TBL AFF BIPOL ÉPISODE DÉPRES SÈVÈRE +SYMPT PSYCHOT HUMEUR NON CONCORD
F2094	SCHIZO SAI RÉMISSION INCOMPLÈTE	F316	TBL. AFF. BIPOL., MIXTE
F2095	SCHIZO SAI RÉMISSION CPLT	F317	TBL. AFF. BIPOL., ACTUELLEMENT EN RÉMISSION
F2098	SCHIZO SAI AUTRE ÉVOL	F318	TBL. AFF. BIPOL., NCA
F2099	SCHIZO SAI ÉVOL IMPRÉVISIBLE PÉRIODE OBS TROP BRÈVE		
F21	TBL. SCHIZOTYPIQUE		
F220	TBL. DELIRANT		
F228	TBL. DELIRANTS PERSISTANTS, NCA		
F229	TBL. DELIRANT PERSISTANT, SAI		
F230	TBL. PSYCHOT. AIG. POLYMORPHE, SAI		
F2300	TBL PSYCHOT AIG POLYMORPHE SANS SYMPT SCHIZO SANS STRESS ASSOCIÉ		
F2301	TBL PSYCHOT AIG POLYMORPHE SANS SYMPT SCHIZO +STRESS ASSOCIÉ		
F231	TBL. PSYCHOT. AIG. POLYMORPHE AVEC SYMPT. SCHIZOPHRENIQUES		
F2310	TBL PSYCHOT AIG POLYMORPHE +SYMPT SCHIZO SANS STRESS ASSOCIÉ		
F2311	TBL PSYCHOT AIG POLYMORPHE +SYMPT SCHIZO +STRESS ASSOCIÉ		
F232	TBL. PSYCHOT. AIG. D'ALLURE SCHIZOPHRENIQUE		
F2320	TBL PSYCHOT AIG ALLURE SCHIZOPHR SANS STRESS ASSOCIÉ		

F319	TBL. AFF. BIPOL., SAI	G238	MAL. DEGEN. PREC. DES NOYAUX GRIS CENTRAUX, NCA
F322	EPISODE DEPRES. SEVERE SANS SYMPT. PSYCHOT.	G239	MAL. DEGEN. DES NOYAUX GRIS CENTRAUX, SAI
F323	EPISODE DEPRES. SEVERE AVEC SYMPT. PSYCHOT.	G240	DYSTONIE MEDICAM.
F3230	EPISODE DÉPRES SÉVÈRE +SYMPT PSYCHOT HUMEUR CONCORD	G241	DYSTONIE IDIOP. FAMILIALE OU SAI
F3231	EPISODE DÉPRES SÉVÈRE +SYMPT PSYCHOT HUMEUR NON CONCORD	G242	DYSTONIE IDIOP. NON FAM.
F700	RETARD MENT. LEGER : DEFICIENCE DU COMPOR. ABSENT OU MINIME	G243	TORTICOLIS SPASMODIQUE
F701	RETARD MENT. LEGER : DEFICIENCE DU COMPOR. SIGNIFICATIF	G244	DYSTONIE BUCCO-FACIALE IDIOP.
F708	RETARD MENT. LEGER : AUTRES DEFICIENCE DU COMPOR.	G245	BLEPHAROSPASME
F709	RETARD MENT. LEGER : SANS MENTION D'UNE DEFICIENCE DU COMPOR.	G248	DYSTONIES, NCA
F710	RETARD MENT. MOY. : DEFICIENCE DU COMPOR. ABSENT OU MINIME	G249	DYSTONIE, SAI
F711	RETARD MENT. MOY. : DEFICIENCE DU COMPOR. SIGNIFICATIF	G250	TREMBLEMENT ESSENTIEL
F718	RETARD MENT. MOY. : AUTRES DEFICIENCE DU COMPOR.	G251	TREMBLEMENT DU A DES MEDICAM.
F719	RETARD MENT. MOY. : SANS MENTION D'UNE DEFICIENCE DU COMPOR.	G252	FORMES PREC. DE TREMBLEMENT, NCA
G040	ENCEPHALITE AIG. DISSEMINEE	G253	MYOCLONIE
G041	PARAPLEGIE SPASTIQUE TROPICALE	G254	CHOREE MEDICAM.
G042	MENINGO-ENCEPHALITE ET MENINGOMYELITE BACT., NCA	G255	CHOREES, NCA
G048	ENCEPHALITES, MYELITES, NCA	G256	TICS MEDICAM. ET AUTRES TICS D'ORIGINE ORG.
G049	ENCEPHALITE, MYELITE, SAI	G258	SYND. PREC. EXTRAPYRAMIDAUX ET TBL. DE LA MOTRICITE, NCA
G050	ENCEPHALITE, MYELITE AVEC INFECT. BACT. CL. AILL.	G259	SYND. EXTRAPYRAMIDAL ET TBL. DE LA MOTRICITE, SAI
G051	ENCEPHALITE, MYELITE AVEC INFECT. VIRALES CL. AILL.	G26	SYND. EXTRAPYRAMIDAUX ET TBL. DE LA MOTRICITE AVEC AFF. CL. AILL.
G052	ENCEPHALITE, MYELITE AVEC AUTRES MAL. INFECT. ET PARASIT. CL. AILL.	G300	MAL. D'ALZHEIMER A DEBUT PRECOCE
G058	ENCEPHALITE, MYELITE AVEC AUTRES AFF. CL. AILL.	G301	MAL. D'ALZHEIMER A DEBUT TARDIF
G10	CHOREE DE HUNTINGTON	G308	MAL. D'ALZHEIMER, NCA
G110	ATAXIE CONG. NON PROGRESSIVE	G309	MAL. D'ALZHEIMER, SAI
G111	ATAXIE CEREBELLEUSE A DEBUT PRECOCE	G310	ATROPHIE CEREB. CIRCONSCRITE
G112	ATAXIE CEREBELLEUSE TARDIVE	G311	DEGEN. CEREB. SENILE, NCA
G113	ATAXIE CEREBELLEUSE AVEC DEFAUT DE REPARATION DE L'ADN	G312	DEGEN. DU SYST. NERV. LIEE A L'ALCOOL
G114	PARAPLEGIE SPASTIQUE HERED.	G318	AFF. DEGEN. PREC. DU SYST. NERV., NCA
G118	ATAXIES HERED., NCA	G319	AFF. DEGEN. DU SYST. NERV., SAI
G119	ATAXIE HERED., SAI	G320	DEGEN. COMBINEE SUBAIG. DE LA MOELLE EP. AVEC MAL. CL. AILL.
G120	AMYOTROPHIE SPINALE INFANTILE, TYPE I	G328	AFF. DEGEN. PREC. NCA DU SYST. NERV. AVEC MAL. CL. AILL.
G121	AMYOTROPHIES SPINALES HERED., NCA	G35	SCLEROSE EN PLAQUES
G122	MAL. DU NEURONE MOTEUR	G360	NEUROMYELITE OPTIQUE
G128	AMYOTROPHIES SPINALES ET SYND. APPARENTES, NCA	G361	LEUCOENCEPHALITE HEMORR. AIG. ET SUBAIG.
G129	AMYOTROPHIE SPINALE, SAI	G368	AFF. DEMYELINISANTES AIG. DISSEMINEE PREC., NCA
G130	NEUROMYOPATHIE ET NEUROPATHIE PARANEOPLASIQUES	G369	AFF. DEMYELINISANTE AIG. DISSEMINEE, SAI
G131	AFF. DEGEN. SYSTEMIQUES AFFECTANT LE S.N.C. AVEC MAL. TUMORALES, NCA	G370	SCLEROSE DIFFUSE
G132	AFF. DEGEN. SYSTEMIQUES AFFECTANT LE S.N.C. AVEC UN MYXOEDEME	G371	DEMYELINISATION CENTRALE DU CORPS CALLEUX
G138	AFF. DEGEN. SYSTEMIQUES AFFECTANT LE S.N.C. AVEC AUTRES AFF. CL. AILL.	G372	MYELINOLYSE CENTROPONTINE
G14	SYND. POSTPOLIO	G373	MYELITE TRANSVERSE AIG.
G20	MAL. DE PARKINSON	G374	MYELITE NECROSANTE SUBAIG.
G210	SYND. MALIN DES NEUROLEP.	G375	SCLEROSE CONCENTRIQUE
G211	SYND. IIRE. PARKINSONIENS NCA, DUS A DES MEDICAM.	G378	AFF. DEMYELINISANTES PREC. DU S.N.C., NCA
G212	SYND. PARKINSONIEN IIRE. DU A D'AUTRES AGENTS EXT.	G379	AFF. DEMYELINISANTE DU S.N.C., SAI
G213	SYND. PARKINSONIEN POSTENCEPHALITIQUE	G540	AFF. DU PLEXUS BRACHIAL
G214	PARKINSONISME VASC.	G541	AFF. DU PLEXUS LOMBOSACRE
G218	SYND. PARKINSONIENS IIRE., NCA	G542	AFF. RADICULAIRES CERV., NCA
G219	SYND. PARKINSONIEN IIRE., SAI	G543	AFF. RADICULAIRES THOR., NCA
G22	SYND. PARKINSONIEN AVEC MAL. CL. AILL.	G544	AFF. RADICULAIRES LOMBOSACREES, NCA
G230	MAL. DE HALLERVORDEN-SPATZ	G545	NEVRALGIE AMYOTROPHIQUE
G231	OPHTALMOPLÉGIE SUPRANUCLEAIRE PROGRESSIVE	G546	SYND. DOULOUREUX DU MB. FANTOME
G232	DEGEN. STRIATO-NIGRIQUE	G547	SYND. DU MB. FANTOME
		G548	AFF. RACINES, PLEX. NERV., NCA
		G549	AFF. RACINES, PLEX. NERV., SAI
		G550	COMPRESSION RACINES, PLEX. NERV. AVEC MAL. TUMORALES
		G551	COMPRESSION RACINES, PLEX. NERV. AVEC ATTEINTES DISQUES INTERVERTEB.
		G552	COMPRESSION RACINES, PLEX. NERV. AVEC SPONDYLARTHROSES
		G553	COMPRESSION RACINES, PLEX. NERV. AVEC AUTRES DORSOPATHIES
		G558	COMPRESSION RACINES, PLEX. NERV. AVEC AUTRES MAL. CL. AILL.
		G560	SYND. DU CANAL CARPIEN
		G561	LES. DU NERF MEDIAN, NCA
		G562	LES. DU NERF CUBITAL
		G563	LES. DU NERF RADIAL
		G568	MONONEVRITES DU MB. SUP., NCA

G569	MONONEVRITE DU MB. SUP., SAI	G838+8	AUTRES SYNDROMES PARALYTIQUES PREC., NCA
G570	LES. DU NERF SCIATIQUE	G839	SYND. PARALYTIQUE, SAI
G573	LES. DU NERF SCIATIQUE POPLITE EXT.	G900	NEUROPATHIE AUTONOME PERIPH. IDIOP.
G574	LES. DU NERF SCIATIQUE POPLITE INT.	G901	DYSAUTONOMIE FAM.
G590	MONONEVRITE DIABETIQUE	G902	SYND. DE CLAUDE BERNARD-HORNER
G610	SYND. DE GUILLAIN-BARRE	G903	DEGEN. DISSEMINEE
G620	POLYNEVRITE MEDICAM.	G904	DYSREFLEXIE AUTONOME
G621	POLYNEVRITE ALCOOLIQUE	G908	AFF. DU SYST. NERV. AUTONOME, NCA
G622	POLYNEVRITE DUE A D'AUTRES AGENTS TOXIQUES	G909	AFF. DU SYST. NERV. AUTONOME, SAI
G628	POLYNEVRITES PREC., NCA	G92	ENCEPHALOPATHIE TOXIQUE
G629	POLYNEVRITE, SAI	G934	ENCEPHALOPATHIE, SAI
G630	POLYNEVRITE AVEC MAL. INFECT. ET PARASIT. CL. AILL.	G950	SYRINGOMYELIE ET SYRINGOBULBIE
G631	POLYNEVRITE AVEC MAL. TUMORALES	G951	MYELOPATHIES VASC.
G632	POLYNEVRITE DIABETIQUE	G952	COMPRESSION MEDULLAIRE, SAI
G633	POLYNEVRITE AVEC AUTRES MAL. ENDOCRINIENNES ET METAB.	G958	AFF. PREC. DE LA MOELLE EP., NCA
G634	POLYNEVRITE AVEC AFF. DISSEMINES DU TISSU CONJ.	G959	AFF. DE LA MOELLE EP., SAI
G635	POLYNEVRITE AVEC AFF. DISSEMINES DU TISSU CONJ.	G990	NEUROPATHIE SYST. NERV. AUTONOME AVEC MAL. ENDOCRINIENNES ET METAB.
G636	POLYNEVRITE AVEC AUTRES AFF. OSTEO-ARTIC. ET DES MUSCLES	G991	AFF. DU SYST. NERV. AUTONOME NCA, AVEC AUTRES MAL. CL. AILL.
G638	POLYNEVRITE AVEC AUTRES MAL. CL. AILL.	G992	MYELOPATHIES AVEC MAL. CL. AILL.
G710	DYSTROPHIE MUSC.	G998	AFF. PREC. DU SYST. NERV. NCA, AVEC MAL. CL. AILL.
G711	AFF. MYOTONIQUES	H540	CECITE BINOCULAIRE
G712	MYOPATHIES CONG.	H541	DEFIC. VISUELLE SEVERE, BINOCULAIRE
G713	MYOPATHIE MITOCHONDRIALE, NCA	L890	ULCERE DE DECUBITUS STADE 1, ZONE PRESSION
G718	AFF. MUSC. PRIMITIVES, NCA	L891	ULCERE DE DECUBITUS STADE 2
G719	AFF. MUSC. PRIMITIVE, SAI	L892	ULCERE DE DECUBITUS STADE 3
G720	MYOPATHIE MEDICAM.	L893	ULCERE DE DECUBITUS STADE 4
G721	MYOPATHIE ALCOOLIQUE	L899	ULCERE DE DECUBITUS ET ZONE PRESSION SAI
G722	MYOPATHIE DUE A D'AUTRES AGENTS TOXIQUES	Q710	ABSENCE CONG. COMP. DU MB. SUP.
G723	PARALYSIES PERIODIQUES	Q720	ABSENCE CONG. COMP. D'UN MB. INF.
G724	MYOPATHIE INFL., NCA	R410	DESORIENTATION, SAI
G728	MYOPATHIES PREC., NCA	R411	AMNESIE ANTEROGRADE
G729	MYOPATHIE, SAI	R412	AMNESIE RETROGRADE
G730	SYND. MYASTHENIQUE AVEC MAL. ENDOCRINIENNES	S141	LES. TRAUMA. DE LA MOELLE CERV., NCA OU SAI
G731	SYND. DE LAMBERT-EATON	S142	LES. TRAUMA. D'UNE RACINE NERV. DU RACHIS CERV.
G732	SYND. MYASTHENIQUES AVEC MAL. TUMORALES, NCA	S143	LES. TRAUMA. DU PLEXUS BRACHIAL
G733	SYND. MYASTHENIQUE AVEC AUTRES MAL. CL. AILL.	S240	COMMOTION ET OEDEME DE LA MOELLE DORSALE
G734	MYOPATHIE AVEC MAL. INFECT. ET PARASIT. CL. AILL.	S241	LES. TRAUMA. NCA OU SAI DE LA MOELLE DORSALE
G735	MYOPATHIE AVEC MAL. ENDOCRINIENNES	S242	LES. TRAUMA. D'UNE RACINE NERV. DU RACHIS DORSAL
G736	MYOPATHIE AVEC MAL. METAB.	S340	COMMOTION ET OEDEME DE LA MOELLE LOMB.
G737	MYOPATHIE AVEC AUTRES MAL. CL. AILL.	S341	LES. TRAUMA. DE LA MOELLE LOMB., NCA
G800	PARALYSIE CEREB. SPASTIQUE QUADRIPLEGIQUE	S342	LES. TRAUMA. DE LA RACINE NERV. DU RACHIS LOMB. ET SACRE
G801	PARALYSIE CEREB. SPASTIQUE DIPLEGIQUE	S343	LES. TRAUMA. DE LA QUEUE DE CHEVAL
G802	PARALYSIE CEREB. SPASTIQUE HEMIPLEGIQUE	S344	LES. TRAUMA. DU PLEXUS LOMBO-SACRE
G803	PARALYSIE CEREB. DYSKINETIQUE	S383	AMPUT. TRAUMA. DE PARTIES NCA OU SAI DE L'ABDO., LOMBES, BASSIN
G804	PARALYSIE CEREB. ATAXIQUE	S440	LES. TRAUMA. DU NERF CUBITAL NIV. BRAS
G808	PARALYSIES CEREB., NCA	S441	LES. TRAUMA. DU NERF MEDIAN NIV. BRAS
G809	PARALYSIE CEREB., SAI	S442	LES. TRAUMA. DU NERF RADIAL NIV. BRAS
G8100	HÉMIPLÉGIE FLASQUE RÉCENTE DURÉE SUP À 24H	S443	LES. TRAUMA. DU NERF AXILLAIRE
G8101	HÉMIPLÉGIE FLASQUE RÉCENTE DURÉE INF À 24H	S444	LES. TRAUMA. D'UN NERF MUSCULO-CUTANE
G8108	HÉMIPLÉGIE FLASQUE NCA ET SAI	S445	LES. TRAUMA. D'UN NERF CUTANE SENSITIF NIV. EPAULE, BRAS
G811	HEMIPLEGIE SPASTIQUE	S447	LES. TRAUMA. DE MULT. NERFS NIV. EPAULE, BRAS
G819	HEMIPLEGIE, SAI	S448	LES. TRAUMA. D'AUTRES NERFS NIV. EPAULE, BRAS
G820	PARAPLEGIE FLASQUE	S449	LES. TRAUMA. D'UN NERF SAI, NIV. EPAULE, BRAS
G821	PARAPLEGIE SPASTIQUE	S540	LES. TRAUMA. DU NERF CUBITAL NIV. AV-B. OU SAI
G822	PARAPLEGIE, SAI	S541	LES. TRAUMA. DU NERF MEDIAN NIV. AV-B. OU SAI
G823	TETRAPLEGIE FLASQUE	S542	LES. TRAUMA. DU NERF RADIAL NIV. AV-B. OU SAI
G824	TETRAPLEGIE SPASTIQUE	S543	LES. TRAUMA. D'UN NERF SENSITIF CUTANE
G825	TETRAPLEGIE, SAI	S547	LES. TRAUMA. DE MULT. NERFS NIV. AV-B.
G830	DIPLEGIE DES MB. SUP.	S548	LES. TRAUMA. D'AUTRES NERFS NIV. AV-B.
G831	MONOPLEGIE D'UN MB. INF.	S549	LES. TRAUMA. D'UN NERF SAI, NIV. AV-B.
G832	MONOPLEGIE D'UN MB. SUP.		
G833	MONOPLEGIE, SAI		
G834	SYND. DE LA QUEUE DE CHEVAL		
G838	SYND. PARALYTIQUES PREC., NCA		
G838+0	LOCKED-IN SYNDROME		

S640	LES. TRAUMA. DU NERF CUBITAL NIV. POIGNET, MAIN	T227	CORROSION DU 3EME DEGRE DE L'EPAULE ET DU MB. SUP., SF. POIGNET, MAIN
S641	LES. TRAUMA. DU NERF MEDIAN NIV. POIGNET, MAIN	T230	BRULURE POIGNET, MAIN, DEGRE SAI
S642	LES. TRAUMA. DU NERF RADIAL NIV. POIGNET, MAIN	T231	BRULURE DU 1ER DEGRE POIGNET, MAIN
S643	LES. TRAUMA. DU NERF COLLAT. DU POUCE	T232	BRULURE DU 2D DEGRE POIGNET, MAIN
S644	LES. TRAUMA. DU NERF COLLAT. D'UN AUTRE DOIGT	T233	BRULURE DU 3EME DEGRE POIGNET, MAIN
S647	LES. TRAUMA. DE MULT. NERFS NIV. POIGNET, MAIN	T234	CORROSION POIGNET, MAIN, DEGRE SAI
S648	LES. TRAUMA. D'AUTRES NERFS NIV. POIGNET, MAIN	T235	CORROSION DU 1ER DEGRE POIGNET, MAIN
S649	LES. TRAUMA. D'UN NERF SAI, NIV. POIGNET, MAIN	T236	CORROSION DU 2D DEGRE POIGNET, MAIN
S740	LES. TRAUMA. DU NERF SCIATIQUE NIV. HANCHE, CUISSE	T237	CORROSION DU 3EME DEGRE POIGNET, MAIN
S741	LES. TRAUMA. DU NERF FEMORAL NIV. HANCHE, CUISSE	T240	BRULURE DE LA HANCHE ET DU MB. INF., SF. CHEVILLE, PIED, DEGRE SAI
S747	LES. TRAUMA. DE MULT. NERFS NIV. HANCHE, CUISSE	T241	BRULURE DU 1ER DEGRE DE LA HANCHE ET DU MB. INF., SF. CHEVILLE, PIED
S748	LES. TRAUMA. D'AUTRES NERFS NIV. HANCHE, CUISSE	T242	BRULURE DU 2D DEGRE DE LA HANCHE ET DU MB. INF., SF. CHEVILLE, PIED
S749	LES. TRAUMA. D'UN NERF SAI, NIV. HANCHE, CUISSE	T243	BRULURE DU 3EME DEGRE DE LA HANCHE ET DU MB. INF., SF. CHEVILLE, PIED
S840	LES. TRAUMA. DU NERF SCIATIQUE POPLITE INT. NIV. JAMBE	T244	CORROSION DE LA HANCHE ET DU MB. INF., SF. CHEVILLE, PIED, DEGRE SAI
S841	LES. TRAUMA. DU NERF SCIATIQUE POPLITE EXT. NIV. JAMBE	T245	CORROSION DU 1ER DEGRE DE LA HANCHE ET DU MB. INF., SF. CHEVILLE, PIED
S847	LES. TRAUMA. DE MULT. NERFS NIV. JAMBE	T246	CORROSION DU 2D DEGRE DE LA HANCHE ET DU MB. INF., SF. CHEVILLE, PIED
S848	LES. TRAUMA. D'AUTRES NERFS NIV. JAMBE	T247	CORROSION DU 3EME DEGRE HANCHE ET MB. INF., SF. CHEVILLE, PIED
S849	LES. TRAUMA. D'UN NERF SAI, NIV. JAMBE	T250	BRULURE CHEVILLE, PIED, DEGRE SAI
S940	LES. TRAUMA. DU NERF PLANTAIRE EXT.	T251	BRULURE DU 1ER DEGRE CHEVILLE, PIED
S941	LES. TRAUMA. DU NERF PLANTAIRE INT.	T252	BRULURE DU 2D DEGRE CHEVILLE, PIED
S942	LES. TRAUMA. DU NERF TIBIAL ANT. NIV. CHEVILLE, PIED	T253	BRULURE DU 3EME DEGRE CHEVILLE, PIED
S943	LES. TRAUMA. DU NERF CUTANE SENSITIF NIV. CHEVILLE, PIED	T254	CORROSION CHEVILLE, PIED, DEGRE SAI
S947	LES. TRAUMA. DE MULT. NERFS NIV. CHEVILLE, PIED	T255	CORROSION DU 1ER DEGRE CHEVILLE, PIED
S948	LES. TRAUMA. D'AUTRES NERFS NIV. CHEVILLE, PIED	T256	CORROSION DU 2D DEGRE CHEVILLE, PIED
S949	LES. TRAUMA. D'UN NERF SAI, NIV. CHEVILLE, PIED	T257	CORROSION DU 3EME DEGRE CHEVILLE, PIED
T200	BRULURE DE LA TETE ET DU COU, DEGRE SAI	T260	BRULURE DE LA PAUPIERE ET DE LA REGION PERIOCLAIRE
T201	BRULURE DU 1ER DEGRE DE LA TETE ET DU COU	T261	BRULURE DE LA CORNEE ET DU SAC CONJONCTIVAL
T202	BRULURE DU 2D DEGRE DE LA TETE ET DU COU	T262	BRULURE PROVOQUANT LA RUPTURE ET LA DESTRUCTION DU GLOBE OCULAIRE
T203	BRULURE DU 3EME DEGRE DE LA TETE ET DU COU	T263	BRULURE D'AUTRES PARTIES DE L'OEIL ET DE SES ANNEXES
T204	CORROSION DE LA TETE ET DU COU, DEGRE SAI	T264	BRULURE DE L'OEIL ET DE SES ANNEXES, PARTIE SAI
T205	CORROSION DU 1ER DEGRE DE LA TETE ET DU COU	T265	CORROSION DE LA PAUPIERE ET DE LA REGION PERIOCLAIRE
T206	CORROSION DU 2D DEGRE DE LA TETE ET DU COU	T266	CORROSION DE LA CORNEE ET DU SAC CONJONCTIVAL
T207	CORROSION DU 3EME DEGRE DE LA TETE ET DU COU	T267	CORROSION PROVOQUANT LA RUPTURE ET LA DESTRUCTION DU GLOBE OCULAIRE
T210	BRULURE DU TRONC, DEGRE SAI	T268	CORROSION D'AUTRES PARTIES DE L'OEIL ET DE SES ANNEXES
T211	BRULURE DU 1ER DEGRE DU TRONC	T269	CORROSION DE L'OEIL ET DE SES ANNEXES, PARTIE SAI
T212	BRULURE DU 2D DEGRE DU TRONC	T270	BRULURE DU LARYNX ET DE LA TRACHEE
T213	BRULURE DU 3EME DEGRE DU TRONC	T271	BRULURE COMPRENANT LE LARYNX ET LA TRACHEE AVEC LES POUMONS
T214	CORROSION DU TRONC, DEGRE SAI	T272	BRULURE D'AUTRES PARTIES DES VOIES RESP.
T215	CORROSION DU 1ER DEGRE DU TRONC	T273	BRULURE DES VOIES RESP., PARTIE SAI
T216	CORROSION DU 2D DEGRE DU TRONC	T274	CORROSION DU LARYNX ET DE LA TRACHEE
T217	CORROSION DU 3EME DEGRE DU TRONC	T275	CORROSION COMPRENANT LA LARYNX ET LA TRACHEE AVEC LES POUMONS
T220	BRULURE DE L'EPAULE ET DU MB. SUP., SF. POIGNET, MAIN, DEGRE SAI	T276	CORROSION D'AUTRES PARTIES DES VOIES RESP.
T221	BRULURE DU 1ER DEGRE DE L'EPAULE ET DU MB. SUP., SF. POIGNET, MAIN	T277	CORROSION DES VOIES RESP., PARTIE SAI
T222	BRULURE DU 2D DEGRE DE L'EPAULE ET DU MB. SUP., SF. POIGNET, MAIN	T280	BRULURE DE LA BOUCHE ET DU PHARYNX
T223	BRULURE DU 3EME DEGRE DE L'EPAULE ET DU MB. SUP., SF. POIGNET, MAIN	T281	BRULURE DE L'UESOPHAGE
T224	CORROSION DE L'EPAULE ET DU MB. SUP., SF. POIGNET, MAIN, DEGRE SAI	T282	BRULURE D'AUTRES PARTIES DES VOIES DIG.
T225	CORROSION DU 1ER DEGRE DE L'EPAULE ET DU MB. SUP., SF. POIGNET, MAIN	T283	BRULURE DES ORG. GEN-URIN. INT.
T226	CORROSION DU 2D DEGRE DE L'EPAULE ET DU MB. SUP., SF. POIGNET, MAIN	T284	BRULURE DES ORG. INT., NCA OU SAI
		T285	CORROSION DE LA BOUCHE ET DU PHARYNX
		T286	CORROSION DE L'UESOPHAGE
		T287	CORROSION D'AUTRES PARTIES DES VOIES DIG.
		T288	CORROSION DES ORG. GEN-URIN. INT.
		T289	CORROSION DES ORG. INT., NCA OU SAI
		T290	BRULURES DE PARTIES MULT. DU CORPS, DEGRE SAI
		T291	BRULURES DE PARTIES MULT. DU CORPS, PAS DE BRULURES > 1ER DEGRE

T292	BRULURES DE PARTIES MULT. DU CORPS, PAS DE BRULURES > 2D DEGRE	T327	CORROSIONS COUVRANT ENTRE 70 ET MOINS DE 80% DE LA SURFACE DU CORPS
T293	BRULURES MULT. DU CORPS, AU MOINS UNE BRULURE DU 3EME DEGRE	T328	CORROSIONS COUVRANT ENTRE 80 ET MOINS DE 90% DE LA SURFACE DU CORPS
T294	CORROSIONS DE PARTIES MULT. DU CORPS	T329	CORROSIONS COUVRANT 90% OU PLUS DE LA SURFACE DU CORPS
T295	CORROSIONS DE PARTIES MULT. DU CORPS, PAS DE CORROSIONS > 1ER DEGRE	T330	GELURE SUPERF. DE LA TETE
T296	CORROSIONS DE PARTIES MULT. DU CORPS, PAS DE CORROSIONS > 2D DEGRE	T331	GELURE SUPERF. DU COU
T297	CORROSIONS MULT. DU CORPS, AU MOINS UNE CORROSION DU 3EME DEGRE	T332	GELURE SUPERF. DU THOR.
T300	BRULURE SAI	T333	GELURE SUPERF. DE LA PAROI ABDO., LOMBES, BASSIN
T301	BRULURE SAI, DU 1ER DEGRE	T334	GELURE SUPERF. DU BRAS ET DE L'AV-B.
T302	BRULURE SAI, DU 2D DEGRE	T335	GELURE SUPERF. POIGNET, MAIN
T303	BRULURE SAI, DU 3EME DEGRE	T336	GELURE SUPERF. HANCHE, CUISSE
T304	CORROSION SAI	T337	GELURE SUPERF. DU GENOU ET DE LA JAMBE
T305	CORROSION SAI, DU 1ER DEGRE	T338	GELURE SUPERF. CHEVILLE, PIED
T306	CORROSION SAI, DU 2D DEGRE	T339	GELURE SUPERF. DE LOC. NCA OU SAI
T307	CORROSION SAI, DU 3EME DEGRE	T340	GELURE DE LA TETE, AVEC NECROSE DES TISSUS
T310	BRULURES COUVRANT MOINS DE 10% DE LA SURFACE DU CORPS	T341	GELURE DU COU, AVEC NECROSE DES TISSUS
T311	BRULURES COUVRANT ENTRE 10 ET MOINS DE 20% DE LA SURFACE DU CORPS	T342	GELURE DU THOR., AVEC NECROSE DES TISSUS
T312	BRULURES COUVRANT ENTRE 20 ET MOINS DE 30% DE LA SURFACE DU CORPS	T343	GELURE DE LA PAROI ABDO., LOMBES, BASSIN, AVEC NECROSE DES TISSUS
T3130	BRULURES COUVRANT ENTRE 30 ET - DE 40%, 1ER DEGRE OU DEGRE SAI	T344	GELURE DU BRAS ET DE L'AV-B., AVEC NECROSE DES TISSUS
T3131	BRULURES COUVRANT ENTRE 30 ET - DE 40 %, 2D DEGRE ET PLUS	T345	GELURE POIGNET, MAIN, AVEC NECROSE DES TISSUS
T3140	BRULURES COUVRANT ENTRE 40 ET - DE 50%, 1ER DEGRE OU DEGRE SAI	T346	GELURE HANCHE, CUISSE, AVEC NECROSE DES TISSUS
T3141	BRULURES COUVRANT ENTRE 40 ET - DE 50%, 2D DEGRE ET PLUS	T347	GELURE DU GENOU ET DE LA JAMBE, AVEC NECROSE DES TISSUS
T3150	BRULURES COUVRANT ENTRE 50 ET - DE 60%, 1ER DEGRE OU DEGRE SAI	T348	GELURE CHEVILLE, PIED, AVEC NECROSE DES TISSUS
T3151	BRULURES COUVRANT ENTRE 50 ET - DE 60%, 2D DEGRE ET PLUS	T349	GELURE DE LOC. NCA OU SAI, AVEC NECROSE DES TISSUS
T316	BRULURES COUVRANT ENTRE 60 ET MOINS DE 70% DE LA SURFACE DU CORPS	T350	GELURE SUPERF. DE PARTIES MULT. DU CORPS
T317	BRULURES COUVRANT ENTRE 70 ET MOINS DE 80% DE LA SURFACE DU CORPS	T351	GELURE DE PARTIES MULT. DU CORPS, AVEC NECROSE DES TISSUS
T318	BRULURES COUVRANT ENTRE 80 ET MOINS DE 90% DE LA SURFACE DU CORPS	T352	GELURE DE LA TETE ET DU COU, SAI
T319	BRULURES COUVRANT 90% OU PLUS DE LA SURFACE DU CORPS	T353	GELURE DU THOR., DE L'ABDO., LOMBES, BASSIN, SAI
T320	CORROSIONS COUVRANT MOINS DE 10% DE LA SURFACE DU CORPS	T354	GELURE DU MB. SUP., SAI
T321	CORROSIONS COUVRANT ENTRE 10 ET MOINS DE 20% DE LA SURFACE DU CORPS	T355	GELURE DU MB. INF., SAI
T322	CORROSIONS COUVRANT ENTRE 20 ET MOINS DE 30% DE LA SURFACE DU CORPS	T356	GELURE DE PARTIES MULT. DU CORPS, SAI
T323	CORROSIONS COUVRANT ENTRE 30 ET MOINS DE 40% DE LA SURFACE DU CORPS	T357	GELURE, SAI, DE LOC. SAI
T324	CORROSIONS COUVRANT ENTRE 40 ET MOINS DE 50% DE LA SURFACE DU CORPS	Z490	SOINS PREPARATOIRES EN VUE D'UNE DIALYSE
T325	CORROSIONS COUVRANT ENTRE 50 ET MOINS DE 60% DE LA SURFACE DU CORPS	Z491	DIALYSE EXTRA-CORPORELLE OU SAI
T326	CORROSIONS COUVRANT ENTRE 60 ET MOINS DE 70% DE LA SURFACE DU CORPS	Z492	DIALYSES, NCA
		Z4920	SEANCE DE DIALYSE PERIT. AUTOMATISEE
		Z4921	SEANCE DE DIALYSE PERIT. CONTINUE
		Z940	GREFFE DE REIN
		Z941	GREFFE DU COEUR
		Z942	GREFFE DE POUMON
		Z943	GREFFE DE COEUR ET POUMON
		Z944	GREFFE DE FOIE

Liste n° 1802 : Autres amputations et prothèse, adulte

S489	AMPUT. TRAUMA. DE L'EPAULE, BRAS, NIVEAU SAI	S781	AMPUT. TRAUMA. ENTRE LA HANCHE ET LE GENOU
S580	AMPUT. TRAUMA. NIV. COUDE	S789	AMPUT. TRAUMA. HANCHE, CUISSE, NIVEAU SAI
S581	AMPUT. TRAUMA. ENTRE LE COUDE ET LE POIGNET	S880	AMPUT. TRAUMA. NIV. GENOU
S589	AMPUT. TRAUMA. DE L'AV-B., NIVEAU SAI	S881	AMPUT. TRAUMA. ENTRE LE GENOU ET LA CHEVILLE
S680	AMPUT. TRAUMA. DU POUCE	S889	AMPUT. TRAUMA. DE LA JAMBE, NIVEAU SAI
S681	AMPUT. TRAUMA. D'UN AUTRE DOIGT	S980	AMPUT. TRAUMA. DU PIED NIV. CHEVILLE
S682	AMPUT. TRAUMA. DE DEUX DOIGTS OU PLUS	S981	AMPUT. TRAUMA. D'UN ORTEIL
S683	AMPUT. TRAUMA. ASSOCIEE DE DOIGT ET D'AUTRES PARTIES POIGNET, MAIN	S982	AMPUT. TRAUMA. DE DEUX ORTEILS OU PLUS
S684	AMPUT. TRAUMA. DE LA MAIN NIV. POIGNET	S983	AMPUT. TRAUMA. D'AUTRES PARTIES DU PIED
S688	AMPUT. TRAUMA. D'AUTRES PARTIES POIGNET, MAIN	S984	AMPUT. TRAUMA. DU PIED, NIVEAU SAI
S689	AMPUT. TRAUMA. POIGNET, MAIN, NIVEAU SAI	T116	AMPUT. TRAUMA. DU MB. SUP., NIVEAU SAI
		T136	AMPUT. TRAUMA. DU MB. INF., NIVEAU SAI
		T870	COMPLIC. D'UNE REIMPLANTATION DE MB. SUP.

Z890 ABSENCE ACQUISE DE DOIGT, UNILAT.
 Z891 ABSENCE ACQUISE DE MAIN ET POIGNET
 Z892 ABSENCE ACQUISE D'UN MB. SUP. AU-DESSUS
 DU POIGNET
 Z894 ABSENCE ACQUISE DE PIED ET CHEVILLE
 Z895 ABSENCE ACQUISE D'UN MB. INF., NIV. GENOU
 OU AU-DESSOUS

Z896 ABSENCE ACQUISE D'UN MB. INF., AU-DESSUS
 DU GENOU
 Z899 ABSENCE ACQUISE DE MB., SAI
 Z971 PRESENCE D'UN MB. ARTIF.

Liste n° 1803 : Amputations de l'épaule, du bras ou de la hanche, amputations multiples, adulte

S480 AMPUT. TRAUMA. DE L'ARTIC. DE L'EPAULE
 S481 AMPUT. TRAUMA. ENTRE L'EPAULE ET LE
 COUDE
 S780 AMPUT. TRAUMA. DE L'ARTIC. DE LA HANCHE
 T050 AMPUT. TRAUMA. DES DEUX MAINS
 T051 AMPUT. TRAUMA. D'UNE MAIN ET DE L'AUTRE
 MB. SUP.
 T052 AMPUT. TRAUMA. DES DEUX MB. SUP.
 T053 AMPUT. TRAUMA. DES DEUX PIEDS
 T054 AMPUT. TRAUMA. D'UN PIED ET DE L'AUTRE MB.
 INF.
 T055 AMPUT. TRAUMA. DES DEUX MB. INF.
 T056 AMPUT. TRAUMA. DE MB. SUP. ET INF., TOUTE
 ASSOCIATION
 T058 AMPUT. TRAUMA. AVEC D'AUTRES
 ASSOCIATIONS DE PARTIES DU CORPS

T059 AMPUT. TRAUMA. MULT., SAI
 T871 COMPLIC. D'UNE REIMPLANTATION DE MB. INF.
 T872 COMPLIC. D'UNE REIMPLANTATION D'UNE
 AUTRE PARTIE DU CORPS
 T873 NEVROME SUR MOIGNON D'AMPUT.
 T874 INFECT. D'UN MOIGNON D'AMPUT.
 T875 NECROSE D'UN MOIGNON D'AMPUT.
 T876 COMPLIC. NCA OU SAI NIV. D'UN MOIGNON
 D'AMPUT.
 Z893 ABSENCE ACQUISE DES DEUX MB. SUP.
 Z897 ABSENCE ACQUISE DES DEUX MB. INF.
 Z898 ABSENCE ACQUISE A LA FOIS DE MB. SUP. ET
 INF.

Liste n° 1804 : Autres amputations, adulte

S489 AMPUT. TRAUMA. DE L'EPAULE, BRAS, NIVEAU
 SAI
 S580 AMPUT. TRAUMA. NIV. COUDE
 S581 AMPUT. TRAUMA. ENTRE LE COUDE ET LE
 POIGNET
 S589 AMPUT. TRAUMA. DE L'AV-B., NIVEAU SAI
 S680 AMPUT. TRAUMA. DU POUCE
 S681 AMPUT. TRAUMA. D'UN AUTRE DOIGT
 S682 AMPUT. TRAUMA. DE DEUX DOIGTS OU PLUS
 S683 AMPUT. TRAUMA. ASSOCIEE DE DOIGT ET
 D'AUTRES PARTIES POIGNET, MAIN
 S684 AMPUT. TRAUMA. DE LA MAIN NIV. POIGNET
 S688 AMPUT. TRAUMA. D'AUTRES PARTIES POIGNET,
 MAIN
 S689 AMPUT. TRAUMA. POIGNET, MAIN, NIVEAU SAI
 S781 AMPUT. TRAUMA. ENTRE LA HANCHE ET LE
 GENOU
 S789 AMPUT. TRAUMA. HANCHE, CUISSE, NIVEAU SAI

S880 AMPUT. TRAUMA. NIV. GENOU
 S881 AMPUT. TRAUMA. ENTRE LE GENOU ET LA
 CHEVILLE
 S889 AMPUT. TRAUMA. DE LA JAMBE, NIVEAU SAI
 S980 AMPUT. TRAUMA. DU PIED NIV. CHEVILLE
 S981 AMPUT. TRAUMA. D'UN ORTEIL
 S982 AMPUT. TRAUMA. DE DEUX ORTEILS OU PLUS
 S983 AMPUT. TRAUMA. D'AUTRES PARTIES DU PIED
 S984 AMPUT. TRAUMA. DU PIED, NIVEAU SAI
 T116 AMPUT. TRAUMA. DU MB. SUP., NIVEAU SAI
 T136 AMPUT. TRAUMA. DU MB. INF., NIVEAU SAI
 T870 COMPLIC. D'UNE REIMPLANTATION DE MB. SUP.
 T926 SEQ. D'ECRAS. ET D'AMPUT. TRAUMA. DU MB.
 SUP.
 T936 SEQ. D'ECRAS. ET D'AMPUT. TRAUMA. DU MB.
 INF.

Liste n° 1805 : Amputations avec ajustement de membre artificiel, adulte

Z440 AJUST. D'UN BRAS ARTIF.

Z441 AJUST. D'UNE JAMBE ARTIF.

Liste n° 1821 : Amputations, enfant

S480 AMPUT. TRAUMA. DE L'ARTIC. DE L'EPAULE
 S481 AMPUT. TRAUMA. ENTRE L'EPAULE ET LE
 COUDE
 S489 AMPUT. TRAUMA. DE L'EPAULE, BRAS, NIVEAU
 SAI
 S580 AMPUT. TRAUMA. NIV. COUDE
 S581 AMPUT. TRAUMA. ENTRE LE COUDE ET LE
 POIGNET
 S589 AMPUT. TRAUMA. DE L'AV-B., NIVEAU SAI
 S680 AMPUT. TRAUMA. DU POUCE
 S681 AMPUT. TRAUMA. D'UN AUTRE DOIGT
 S682 AMPUT. TRAUMA. DE DEUX DOIGTS OU PLUS
 S683 AMPUT. TRAUMA. ASSOCIEE DE DOIGT ET
 D'AUTRES PARTIES POIGNET, MAIN
 S684 AMPUT. TRAUMA. DE LA MAIN NIV. POIGNET
 S688 AMPUT. TRAUMA. D'AUTRES PARTIES POIGNET,
 MAIN

S689 AMPUT. TRAUMA. POIGNET, MAIN, NIVEAU SAI
 S780 AMPUT. TRAUMA. DE L'ARTIC. DE LA HANCHE
 S781 AMPUT. TRAUMA. ENTRE LA HANCHE ET LE
 GENOU
 S789 AMPUT. TRAUMA. HANCHE, CUISSE, NIVEAU SAI
 S880 AMPUT. TRAUMA. NIV. GENOU
 S881 AMPUT. TRAUMA. ENTRE LE GENOU ET LA
 CHEVILLE
 S889 AMPUT. TRAUMA. DE LA JAMBE, NIVEAU SAI
 S980 AMPUT. TRAUMA. DU PIED NIV. CHEVILLE
 S981 AMPUT. TRAUMA. D'UN ORTEIL
 S982 AMPUT. TRAUMA. DE DEUX ORTEILS OU PLUS
 S983 AMPUT. TRAUMA. D'AUTRES PARTIES DU PIED
 S984 AMPUT. TRAUMA. DU PIED, NIVEAU SAI
 T050 AMPUT. TRAUMA. DES DEUX MAINS
 T051 AMPUT. TRAUMA. D'UNE MAIN ET DE L'AUTRE
 MB. SUP.

T052	AMPUT. TRAUMA. DES DEUX MB. SUP.	T876	COMPLIC. NCA OU SAI NIV. D'UN MOIGNON D'AMPUT.
T053	AMPUT. TRAUMA. DES DEUX PIEDS	Z890	ABSENCE ACQUISE DE DOIGT, UNILAT.
T054	AMPUT. TRAUMA. D'UN PIED ET DE L'AUTRE MB. INF.	Z891	ABSENCE ACQUISE DE MAIN ET POIGNET
T055	AMPUT. TRAUMA. DES DEUX MB. INF.	Z892	ABSENCE ACQUISE D'UN MB. SUP. AU-DESSUS DU POIGNET
T056	AMPUT. TRAUMA. DE MB. SUP. ET INF., TOUTE ASSOCIATION	Z893	ABSENCE ACQUISE DES DEUX MB. SUP.
T058	AMPUT. TRAUMA. AVEC D'AUTRES ASSOCIATIONS DE PARTIES DU CORPS	Z894	ABSENCE ACQUISE DE PIED ET CHEVILLE
T059	AMPUT. TRAUMA. MULT., SAI	Z895	ABSENCE ACQUISE D'UN MB. INF., NIV. GENOU OU AU-DESSOUS
T116	AMPUT. TRAUMA. DU MB. SUP., NIVEAU SAI	Z896	ABSENCE ACQUISE D'UN MB. INF., AU-DESSUS DU GENOU
T136	AMPUT. TRAUMA. DU MB. INF., NIVEAU SAI	Z897	ABSENCE ACQUISE DES DEUX MB. INF.
T870	COMPLIC. D'UNE REIMPLANTATION DE MB. SUP.	Z898	ABSENCE ACQUISE A LA FOIS DE MB. SUP. ET INF.
T871	COMPLIC. D'UNE REIMPLANTATION DE MB. INF.	Z899	ABSENCE ACQUISE DE MB., SAI
T872	COMPLIC. D'UNE REIMPLANTATION D'UNE AUTRE PARTIE DU CORPS	Z971	PRESENCE D'UN MB. ARTIF.
T873	NEVROME SUR MOIGNON D'AMPUT.		
T874	INFECT. D'UN MOIGNON D'AMPUT.		
T875	NECROSE D'UN MOIGNON D'AMPUT.		

CMC 20

Soins palliatifs

Diagnostic d'entrée dans la CMC 20

Z515 SOINS PALLIATIFS

Liste des GMD de la CMC 20

20A22 Soins palliatifs, âge supérieur à 18 ans

Age \geq 18 ans

Au moins une morbidité principale de la liste 2022

20E22 Soins palliatifs, âge inférieur à 18 ans

Age $<$ 18 ans

Au moins une morbidité principale de la liste 2022

CMC 20 Soins palliatifs

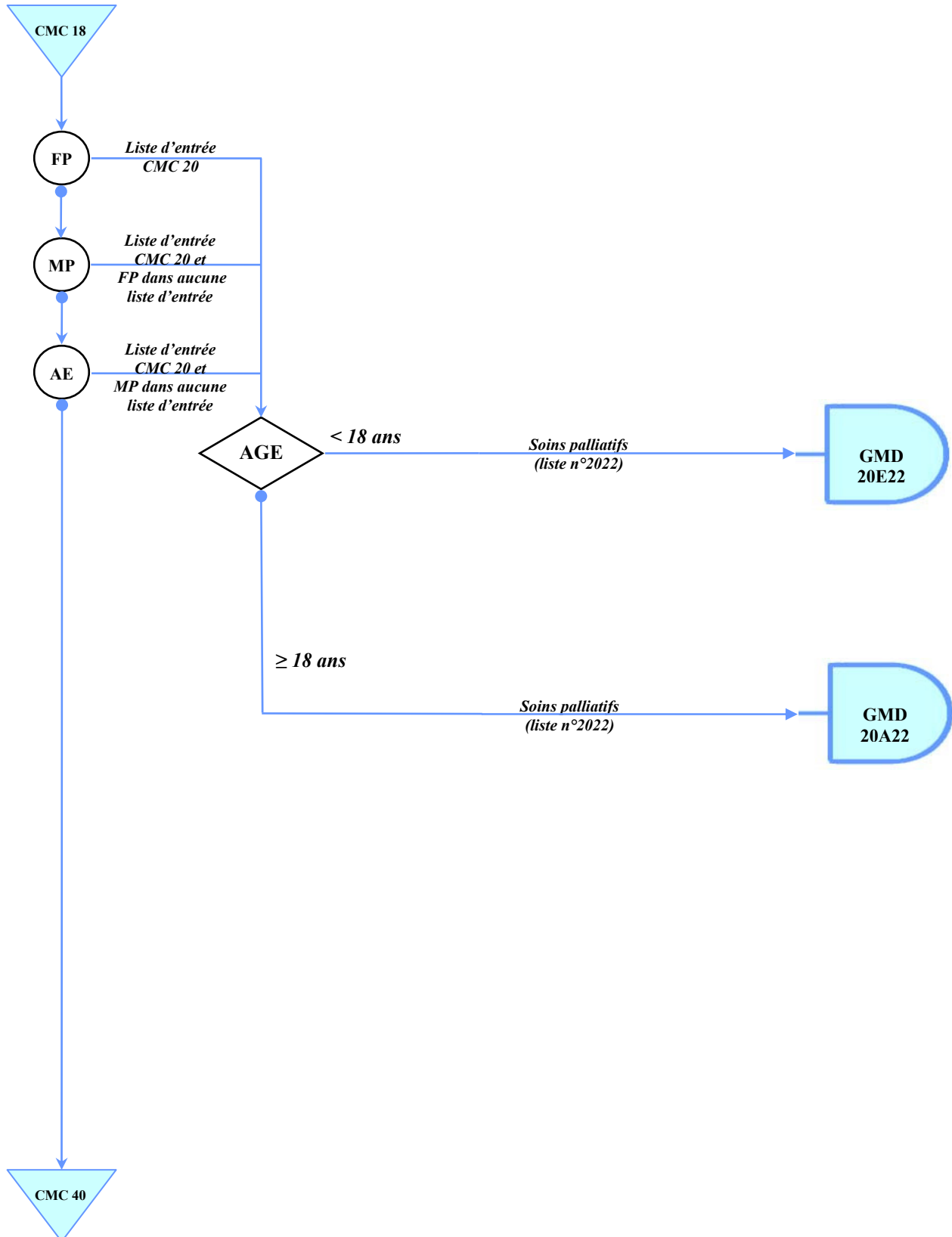

Liste de diagnostics relative aux groupes de la CMC 20

Liste n° 2022 : Soins palliatifs

Z515 SOINS PALLIATIFS

CMC 40

Réadaptation et réinsertion

Diagnostics d'entrée dans la CMC 40

R2630	ETAT GRABATAIRE	Z616	DIFF. LIEES A DE POSSIBLES SEVICES PHYS. INFLIGES A UN ENFANT
Z020	EX. POUR L'ADMISSION DANS UNE INSTITUTION EDUCATIVE	Z617	DIFF. LIEES A UNE EXPERIENCE PERS. TERRIFIANTE
Z021	EX. D'EMBAUCHE	Z618	DIFF. LIEES A UNE ENFANCE MALHEUREUSE, NCA
Z022	EX. POUR L'ADMISSION DANS UNE AUTRE INSTITUTION	Z619	DIFF. LIEE A UNE ENFANCE MALHEUREUSE, SAI
Z024	EX. POUR LE PERMIS DE CONDUIRE	Z620	DIFF. LIEES A UNE SURV. INADEQUATE DE LA PART DES PARENTS
Z025	EX. POUR LA PRATIQUE D'UN SPORT	Z621	DIFF. LIEES A UNE SURPROTECTION PARENTALE
Z026	EX. A DES FINS D'ASSURANCE DELIVRANCE D'UN CERTIFICAT MED.	Z622	DIFF. LIEES A UNE EDUCATION DANS UNE INSTITUTION
Z027	EX. A DES FINS ADMINISTRATIVES, NCA	Z623	DIFF. LIEES A HOSTILITE ENVERS ENFANT TRANSFORME EN BOUC EMISSAIRE
Z028	EX. A DES FINS ADMINISTRATIVES, SAI	Z624	DIFF. LIEES A UNE NEGLIGENCE AFFECTIVE
Z029	EX. A DES FINS ADMINISTRATIVES, SAI	Z625	DIFF. LIEES A DES NEGLIGENCES DANS L'EDUCATION, NCA
Z462	AJUST. APP. NCA EN RAPPORT AVEC SYST. NERV. ET ORG. DES SENS	Z626	DIFF. LIEES A PRESSION PARENT. INAPPROPR. ET DEFANTS EDUCATION NCA
Z467	AJUST. D'UN APP. ORTHOPED.	Z628	DIFF. PREC. LIEES A L'EDUCATION, NCA
Z468	AJUST. D'AUTRES APP. PREC.	Z629	DIFF. LIEE A L'EDUCATION, SAI
Z507	ERGOTHERAPIE ET REEDUCATION PROF., NCA	Z630	DIFF. DANS LES RAPPORTS AVEC LE CONJOINT OU LE PARTENAIRE
Z550	DIFF. LIEES A L'ANALPHABETISME ET AU FAIBLE NIVEAU EDUCATIF	Z631	DIFF. DANS LES RAPPORTS AVEC LES PARENTS ET LES BEAUX-PARENTS
Z551	DIFF. LIEES A UNE SCOLARISATION INEXISTANTE OU INACCESSIBLE	Z632	DIFF. LIEES A UN SOUTIEN FAM. INADEQUAT
Z558	DIFF. LIEES A L'EDUCATION ET L'ALPHABETISATION, NCA	Z633	DIFF. LIEES A L'ABSENCE D'UN DES MB. DE LA FAMILLE
Z559	DIFF. LIEE A L'EDUCATION ET L'ALPHABETISATION, SAI	Z634	DIFF. LIEES A LA DISPARITION ET AU DECES D'UN MB. DE LA FAMILLE
Z560	DIFF. LIEES AU CHOMAGE, SAI	Z635	DIFF. LIEES A LA DISLOCATION DE LA FAMILLE PAR SEPARATION ET DIVORCE
Z561	DIFF. LIEES A UN CHANGEMENT D'EMPLOI	Z636	DIFF. LIEES A PARENT A CHARGE AU DOMICILE, NECESSITANT DES SOINS
Z562	DIFF. LIEES A UNE MENACE DE PERTE D'EMPLOI	Z637	EVENEMENTS DIFF. AYANT UNE INCIDENCE SUR LA FAMILLE ET LE FOYER, NCA
Z563	DIFF. LIEES A UN RYTHME DE TRAVAIL PENIBLE	Z638	DIFF. PREC. LIEES A L'ENTOURAGE IMMEDIAT, NCA
Z564	DIFF. LIEES A UN DESACCORD AVEC LE SUP. ET LES COLLEGUES	Z639	DIFF. LIEE A L'ENTOURAGE IMMEDIAT, SAI
Z565	DIFF. LIEES A UNE MAUVAISE ADAPTATION AU TRAVAIL	Z640	DIFF. LIEES A UNE GROSS. NON DESIREE
Z566	DIFF. PHYS. ET MENT. LIEES A L'EMPLOI, NCA	Z641	DIFF. LIEES A UNE MULTIPARITE
Z567	DIFF. LIEES A L'EMPLOI, NCA OU SAI	Z642	DIFF. LIEES A L'ACCEPTATION D'ITV. PHYS., NUTR. ET CHIM. NUISIBLES
Z590	DIFF. LIEES AU FAIT D'ETRE SANS ABRI	Z643	DIFF. LIEES A L'ACCEPTATION D'ITV. COMPORT. ET PSYCHO. NUISIBLES
Z591	DIFF. LIEES A UN LOGEMENT INADEQUAT	Z644	DIFF. LIEES A UN DESACCORD AVEC LES CONSEILLERS
Z592	DIFF. LIEES A UN DESACCORD AVEC VOISINS, LOCATAIRES, PROPRIETAIRE	Z650	DIFF. LIEES A UNE CONDAMNATION, SANS EMPRISONNEMENT, APRES PROCES
Z593	DIFF. LIEE A LA VIE EN INSTITUTION	Z651	DIFF. LIEES A UN EMPRISONNEMENT ET AUTRE INCARCERATION
Z594	DIFF. LIEES A UNE ALIMENTATION DEFECTUEUSE	Z652	DIFF. LIEES A UNE LIBERATION DE PRISON
Z595	DIFF. LIEES A UNE PAUVRETE EXTREME	Z653	DIFF. LIEES A D'AUTRES SITUATIONS JURIDIQUES
Z596	DIFF. LIEES A DE FAIBLES REVENUS	Z654	DIFF. LIEES AU FAIT D'ETRE VICTIME D'UN CRIME ET D'ACTES TERRORISTES
Z597	DIFF. LIEES A UNE COUVERTURE SOCIALE ET UN SECOURS INSUFFISANTS	Z655	DIFF. LIEES A L'EXPO. A CATASTROPHE, GUERRE ET AUTRES HOSTILITES
Z598	DIFF. LIEES AU LOGEMENT ET AUX CONDITIONS ECONOMIQUES, NCA	Z658	DIFF. PREC. LIEES A CERTAINES SITUATIONS PSYCHOSOCIALES, NCA
Z599	DIFF. LIEE AU LOGEMENT ET AUX CONDITIONS ECONOMIQUES, SAI	Z659	DIFF. LIEE A DES SITUATIONS PSYCHOSOCIALES, SAI
Z600	DIFF. D'AJUSTEMENT AUX TRANSITIONS ENTRE DIFFERENTES PERIODES DE VIE	Z700	CONSEIL RELAT. AUX ATTITUDES EN MATIERE DE SEXUALITE
Z601	DIFF. LIEES A UNE SITUATION PARENTALE ATYPIQUE	Z701	CONSEIL RELAT. COMPORT. ET ORIENT. DU SUJET EN MATIERE DE SEXUALITE
Z602	DIFF. LIEES A LA SOLITUDE	Z702	CONSEIL RELAT. COMPORT., ORIENT. D'UN TIERS EN MATIERE DE SEXUALITE
Z603	DIFF. LIEES A L'ACCULTURATION	Z703	CONSEIL RELAT. A PREOCCUPATIONS ASSOCIEES EN MATIERE DE SEXUALITE
Z604	DIFF. LIEES A L'EXCLUSION ET AU REJET SOCIAUX	Z708	CONSEILS EN MATIERE DE SEXUALITE, NCA
Z605	DIFF. LIEES AU FAIT D'ETRE LA CIBLE DE DISCRIMIN. ET DE PERSECUTION	Z709	CONSEIL EN MATIERE DE SEXUALITE, SAI
Z608	DIFF. LIEES A L'ENVIR. SOCIAL, NCA	Z728	DIFF. LIEES AU MODE DE VIE, NCA
Z609	DIFF. LIEE A L'ENVIR. SOCIAL, SAI	Z729	DIFF. LIEES AU MODE DE VIE, SAI
Z610	DIFF. LIEES A UNE PERTE DE RELATION AFFECTIVE PENDANT L'ENFANCE	Z734	COMPETENCES SOCIALES INADEQUATES, NCA
Z611	DIFF. LIEES AU DEPART DU FOYER PENDANT L'ENFANCE		
Z612	DIFF. LIEES AUX CHANGEMENTS DANS LES RELATIONS FAM. PENDANT L'ENFANCE		
Z613	DIFF. LIEES AUX EVEN. SUITE A PERTE ESTIME DE SOI PENDANT L'ENFANCE		
Z614	DIFF. LIEES A SEVICES SEX. SUR ENFANT PAR PERS. ENTOURAGE IMMEDIAT		
Z615	DIFF. LIEES SEVICES SEX. SUR ENFANT PAR PERS. ETRANG. A ENTOURAGE		

Z735 CONFLIT SUR LE ROLE SOCIAL, NCA
Z736 LIMITES IMPOSEES AUX ACTIVITES PAR UNE
INCAPACITE
Z738 DIFF. LIEES A L'ORIENTATION DE SON MODE DE
VIE, NCA
Z739 DIFF. LIEE A L'ORIENTATION DE SON MODE DE
VIE, SAI
Z740 BESOIN D'ASSISTANCE DU FAIT DE MOBILITE
RESTREINTE

Z741 BESOIN D'ASSISTANCE ET DE SOINS D'HYGIENE
Z742 BESOIN D'ASSIST. A DOMIC., AUCUN SOINS
ASSURES PAR AUTRE PERSONNE
Z743 BESOIN D'UNE SURV. PERMANENTE
Z748 DIFF. LIEES A DEPENDANCE ENVERS LA
PERSONNE QUI DONNE LES SOINS, NCA
Z749 DIFF. LIEE A DEPENDANCE ENVERS LA
PERSONNE QUI DONNE LES SOINS, SAI
Z993 DEPENDANCE ENVERS UN FAUTEUIL ROULANT

Liste des GMD de la CMC 40

40A22 Réadaptation et réinsertion, âge supérieur à 18 ans

Age \geq 18 ans

Au moins une morbidité principale de la liste 4022

40E22 Réadaptation et réinsertion, âge inférieur à 18 ans

Age $<$ 18 ans

Au moins une morbidité principale de la liste 4022

CMC 40 Réadaptation-réinsertion

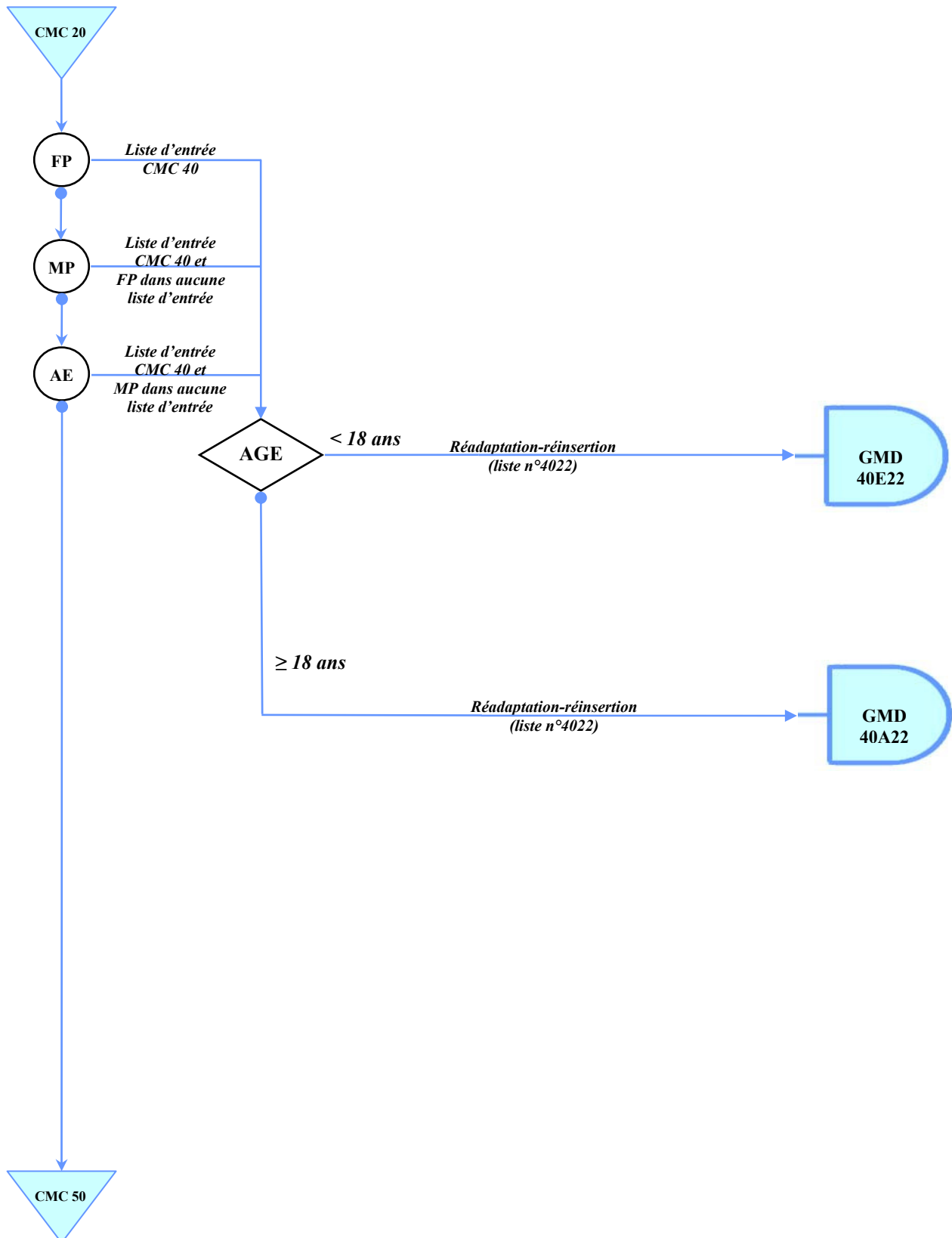

Liste de diagnostics relative aux groupes de la CMC 40

Liste n° 4022 : Réadaptation et réinsertion

R2630	ETAT GRABATAIRE	Z615	DIFF. LIEES SEVICES SEX. SUR ENFANT PAR PERS. ETRANG. A ENTOURAGE
Z020	EX. POUR L'ADMISSION DANS UNE INSTITUTION EDUCATIVE	Z616	DIFF. LIEES A DE POSSIBLES SEVICES PHYS. INFLIGES A UN ENFANT
Z021	EX. D'EMBAUCHE	Z617	DIFF. LIEES A UNE EXPERIENCE PERS. TERRIFIANTE
Z022	EX. POUR L'ADMISSION DANS UNE AUTRE INSTITUTION	Z618	DIFF. LIEES A UNE ENFANCE MALHEUREUSE, NCA
Z024	EX. POUR LE PERMIS DE CONDUIRE	Z619	DIFF. LIEE A UNE ENFANCE MALHEUREUSE, SAI
Z025	EX. POUR LA PRATIQUE D'UN SPORT	Z620	DIFF. LIEES A UNE SURV. INADEQUATE DE LA PART DES PARENTS
Z026	EX. A DES FINS D'ASSURANCE	Z621	DIFF. LIEES A UNE SURPROTECTION PARENTALE
Z027	DELIVRANCE D'UN CERTIFICAT MED.	Z622	DIFF. LIEES A UNE EDUCATION DANS UNE INSTITUTION
Z028	EX. A DES FINS ADMINISTRATIVES, NCA	Z623	DIFF. LIEES A HOSTILITE ENVERS ENFANT TRANSFORME EN BOUC EMISSAIRE
Z029	EX. A DES FINS ADMINISTRATIVES, SAI	Z624	DIFF. LIEES A UNE NEGLIGENCE AFFECTIVE
Z462	AJUST. APP. NCA EN RAPPORT AVEC SYST. NERV. ET ORG. DES SENS	Z625	DIFF. LIEES A DES NEGLIGENCES DANS L'EDUCATION, NCA
Z467	AJUST. D'UN APP. ORTHOPED.	Z626	DIFF. LIEES A PRESSION PARENT. INAPPROPR. ET DEFAUTS EDUCATION NCA
Z468	AJUST. D'AUTRES APP. PREC.	Z628	DIFF. PREC. LIEES A L'EDUCATION, NCA
Z507	ERGOTHERAPIE ET REEDUCATION PROF., NCA	Z629	DIFF. LIEE A L'EDUCATION, SAI
Z550	DIFF. LIEES A L'ANALPHABETISME ET AU FAIBLE NIVEAU EDUCATIF	Z630	DIFF. DANS LES RAPPORTS AVEC LE CONJOINT OU LE PARTENAIRE
Z551	DIFF. LIEES A UNE SCOLARISATION INEXISTANTE OU INACCESSIBLE	Z631	DIFF. DANS LES RAPPORTS AVEC LES PARENTS ET LES BEAUX-PARENTS
Z558	DIFF. LIEES A L'EDUCATION ET L'ALPHABETISATION, NCA	Z632	DIFF. LIEES A UN SOUTIEN FAM. INADEQUAT
Z559	DIFF. LIEE A L'EDUCATION ET L'ALPHABETISATION, SAI	Z633	DIFF. LIEES A L'ABSENCE D'UN DES MB. DE LA FAMILLE
Z560	DIFF. LIEES AU CHOMAGE, SAI	Z634	DIFF. LIEES A LA DISPARITION ET AU DECES D'UN MB. DE LA FAMILLE
Z561	DIFF. LIEES A UN CHANGEMENT D'EMPLOI	Z635	DIFF. LIEES A LA DISLOCATION DE LA FAMILLE PAR SEPARATION ET DIVORCE
Z562	DIFF. LIEES A UNE MENACE DE PERTE D'EMPLOI	Z636	DIFF. LIEES A PARENT A CHARGE AU DOMICILE, NECESSITANT DES SOINS
Z563	DIFF. LIEES A UN RYTHME DE TRAVAIL PENIBLE	Z637	DIFF. LIEES A UN LOGEMENT INADEQUAT
Z564	DIFF. LIEES A UN DESACCORD AVEC LE SUP. ET LES COLLEGUES	Z638	DIFF. PREC. LIEES A L'ENTOURAGE IMMEDIAT, NCA
Z565	DIFF. LIEES A UNE MAUVAISE ADAPTATION AU TRAVAIL	Z639	DIFF. LIEE A L'ENTOURAGE IMMEDIAT, SAI
Z566	DIFF. PHYS. ET MENT. LIEES A L'EMPLOI, NCA	Z640	DIFF. LIEES A UNE GROSS. NON DESIREE
Z567	DIFF. LIEES A L'EMPLOI, NCA OU SAI	Z641	DIFF. LIEES A UNE MULTIPARITE
Z590	DIFF. LIEES AU FAIT D'ETRE SANS ABRI	Z642	DIFF. LIEES A L'ACCEPTATION D'ITV. PHYS., NUTR. ET CHIM. NUISIBLES
Z591	DIFF. LIEES A UN LOGEMENT INADEQUAT	Z643	DIFF. LIEES A L'ACCEPTATION D'ITV. COMPORT. ET PSYCHO. NUISIBLES
Z592	DIFF. LIEES A UN DESACCORD AVEC VOISINS, LOCATAIRES, PROPRIETAIRE	Z644	DIFF. LIEES A UN DESACCORD AVEC LES CONSEILLERS
Z593	DIFF. LIEE A LA VIE EN INSTITUTION	Z650	DIFF. LIEES A UNE CONDAMNATION, SANS EMPRISONNEMENT, APRES PROCES
Z594	DIFF. LIEES A UNE ALIMENTATION DEFECTUEUSE	Z651	DIFF. LIEES A UN EMPRISONNEMENT ET AUTRE INCARCERATION
Z595	DIFF. LIEES A UNE PAUVRETE EXTREME	Z652	DIFF. LIEES A UNE LIBERATION DE PRISON
Z596	DIFF. LIEES A DE FAIBLES REVENUS	Z653	DIFF. LIEES A D'AUTRES SITUATIONS JURIDIQUES
Z597	DIFF. LIEES A UNE COUVERTURE SOCIALE ET UN SECOURS INSUFFISANTS	Z654	DIFF. LIEES AU FAIT D'ETRE VICTIME D'UN CRIME ET D'ACTES TERRORISTES
Z598	DIFF. LIEES AU LOGEMENT ET AUX CONDITIONS ECONOMIQUES, NCA	Z655	DIFF. LIEES A L'EXPO. A CATASTROPHE, GUERRE ET AUTRES HOSTILITES
Z599	DIFF. LIEE AU LOGEMENT ET AUX CONDITIONS ECONOMIQUES, SAI	Z658	DIFF. PREC. LIEES A CERTAINES SITUATIONS PSYCHOSOCIALES, NCA
Z600	DIFF. D'AJUSTEMENT AUX TRANSITIONS ENTRE DIFFERENTES PERIODES DE VIE	Z659	DIFF. LIEE A DES SITUATIONS PSYCHOSOCIALES, SAI
Z601	DIFF. LIEES A UNE SITUATION PARENTALE ATYPIQUE	Z700	CONSEIL RELAT. AUX ATTITUDES EN MATIERE DE SEXUALITE
Z602	DIFF. LIEES A LA SOLITUDE	Z701	CONSEIL RELAT. COMPORT. ET ORIENT. DU SUJET EN MATIERE DE SEXUALITE
Z603	DIFF. LIEES A L'ACCULTURATION	Z702	CONSEIL RELAT. COMPORT., ORIENT. D'UN TIERS EN MATIERE DE SEXUALITE
Z604	DIFF. LIEES A L'EXCLUSION ET AU REJET SOCIAUX	Z703	CONSEIL RELAT. A PREOCCUPATIONS ASSOCIEES EN MATIERE DE SEXUALITE
Z605	DIFF. LIEES AU FAIT D'ETRE LA CIBLE DE DISCRIMIN. ET DE PERSECUTION		
Z608	DIFF. LIEES A L'ENVIR. SOCIAL, NCA		
Z609	DIFF. LIEE A L'ENVIR. SOCIAL, SAI		
Z610	DIFF. LIEES A UNE PERTE DE RELATION AFFECTIVE PENDANT L'ENFANCE		
Z611	DIFF. LIEES AU DEPART DU FOYER PENDANT L'ENFANCE		
Z612	DIFF. LIEES AUX CHANGEMENTS DANS LES RELATIONS FAM. PENDANT L'ENFANCE		
Z613	DIFF. LIEES AUX EVEN. SUITE A PERTE ESTIME DE SOI PENDANT L'ENFANCE		
Z614	DIFF. LIEES A SEVICES SEX. SUR ENFANT PAR PERS. ENTOURAGE IMMEDIAT		

Z708 CONSEILS EN MATIERE DE SEXUALITE, NCA
Z709 CONSEIL EN MATIERE DE SEXUALITE, SAI
Z728 DIFF. LIEES AU MODE DE VIE, NCA
Z729 DIFF. LIEES AU MODE DE VIE, SAI
Z734 COMPETENCES SOCIALES INADEQUATES, NCA
Z735 CONFLIT SUR LE ROLE SOCIAL, NCA
Z736 LIMITES IMPOSEES AUX ACTIVITES PAR UNE
INCAPACITE
Z738 DIFF. LIEES A L'ORIENTATION DE SON MODE DE
VIE, NCA
Z739 DIFF. LIEE A L'ORIENTATION DE SON MODE DE
VIE, SAI

Z740 BESOIN D'ASSISTANCE DU FAIT DE MOBILITE
RESTREINTE
Z741 BESOIN D'ASSISTANCE ET DE SOINS D'HYGIENE
Z742 BESOIN D'ASSIST. A DOMIC., AUCUN SOINS
ASSURES PAR AUTRE PERSONNE
Z743 BESOIN D'UNE SURV. PERMANENTE
Z748 DIFF. LIEES A DEPENDANCE ENVERS LA
PERSONNE QUI DONNE LES SOINS, NCA
Z749 DIFF. LIEE A DEPENDANCE ENVERS LA
PERSONNE QUI DONNE LES SOINS, SAI
Z993 DEPENDANCE ENVERS UN FAUTEUIL ROULANT

CMC 50

Affections nutritionnelles

Diagnostiques d'entrée dans la CMC 50

B370	STOMATITE A CANDIDA	E133	DIABETES SUCRES PREC. NCA, AVEC COMPLIC. OCULAIRES
D513	ANEMIES PAR CARENCE ALIMENTAIRE EN VIT. B12, NCA	E134	DIABETES SUCRES PREC. NCA, AVEC COMPLIC. NEURO.
D520	ANEMIE PAR CARENCE ALIMENTAIRE EN ACIDE FOLIQUE	E135	DIABETES SUCRES PREC. NCA, AVEC COMPLIC. VASC. PERIPH.
D530	ANEMIE PAR CARENCE EN PROTEINES	E136	DIABETES SUCRES PREC. NCA, AVEC AUTRES COMPLIC. PREC.
D532	ANEMIE SCORBUTIQUE	E137	DIABETES SUCRES PREC. NCA, AVEC COMPLIC. MULT.
D538	ANEMIES NUTR. PREC., NCA	E139	DIABETES SUCRES PREC. NCA, SANS COMPLIC.
D539	ANEMIE NUTR., SAI	E140	DIABETE SUCRE, SAI, AVEC COMA
E100	D.I.D., AVEC COMA	E141	DIABETE SUCRE, SAI, AVEC ACIDOCETOSE
E101	D.I.D., AVEC ACIDOCETOSE	E142	DIABETE SUCRE, SAI, AVEC COMPLIC. RENALES
E102	D.I.D., AVEC COMPLIC. RENALES	E143	DIABETE SUCRE, SAI, AVEC COMPLIC. OCULAIRES
E103	D.I.D., AVEC COMPLIC. OCULAIRES	E144	DIABETE SUCRE, SAI, AVEC COMPLIC. NEURO.
E104	D.I.D., AVEC COMPLIC. NEURO.	E145	DIABETE SUCRE, SAI, AVEC COMPLIC. VASC. PERIPH.
E105	D.I.D., AVEC COMPLIC. VASC. PERIPH.	E146	DIABETE SUCRE, SAI, AVEC AUTRES COMPLIC. PREC.
E106	D.I.D., AVEC AUTRES COMPLIC. PREC.	E147	DIABETE SUCRE, SAI, AVEC COMPLIC. MULT.
E107	D.I.D., AVEC COMPLIC. MULT.	E149	DIABETE SUCRE, SAI, SANS COMPLIC.
E109	D.I.D., SANS COMPLIC.	E15	COMA HYPOGLYCEMIQUE NON DIABETIQUE
E1100	D.N.I.D. INSULINOTRAITE, AVEC COMA	E160	HYPOGLYCEMIE MEDICAM., SANS COMA
E1108	D.N.I.D. NON INSULINOTRAITE OU SAI, AVEC COMA	E161	HYPOGLYCEMIES, NCA
E1110	D.N.I.D. INSULINOTRAITE, AVEC ACIDOCETOSE	E162	HYPOGLYCEMIE, SAI
E1118	D.N.I.D. NON INSULINOTRAITE OU SAI, AVEC ACIDOCETOSE	E41	MARASME NUTR.
E1120	D.N.I.D. INSULINOTRAITE, AVEC COMPLIC. RENALES	E43	MALNUTRITION PROTEINO-ENERGETIQUE GRAVE, SAI
E1128	D.N.I.D. NON INSULINOTRAITE OU SAI, AVEC COMPLIC. RENALES	E440	MALNUTRITION PROTEINO-ENERGETIQUE MODEREE
E1130	D.N.I.D. INSULINOTRAITE, AVEC COMPLIC. OCULAIRES	E441	MALNUTRITION PROTEINO-ENERGETIQUE LEGERE
E1138	D.N.I.D. NON INSULINOTRAITE OU SAI, AVEC COMPLIC. OCULAIRES	E45	RETARD DE DEVELOP. APRES MALNUTRITION PROTEINO-ENERGETIQUE
E1140	D.N.I.D. INSULINOTRAITE, AVEC COMPLIC. NEURO.	E46	MALNUTRITION PROTEINO-ENERGETIQUE, SAI
E1148	D.N.I.D. NON INSULINOTRAITE OU SAI, AVEC COMPLIC. NEURO.	E500	AVITAMINOSE A AVEC XEROSIS CONJONCTIVAL
E1150	D.N.I.D. INSULINOTRAITE, AVEC COMPLIC. VASC. PERIPH.	E501	AVITAMINOSE A AVEC TACHES DE BITOT ET XEROSIS CONJONCTIVAL
E1158	D.N.I.D. NON INSULINOTRAITE OU SAI, AVEC COMPLIC. VASC. PERIPH.	E509	AVITAMINOSE A, SAI
E1160	D.N.I.D. INSULINOTRAITE, AVEC AUTRES COMPLIC. PREC.	E550	RACHITISME EVOLUTIF
E1168	D.N.I.D. NON INSULINOTRAITE OU SAI, AVEC AUTRES COMPLIC. PREC.	E58	CARENCE ALIMENTAIRE EN CALCIUM
E1170	D.N.I.D. INSULINOTRAITE, AVEC COMPLIC. MULT.	E639	CARENCE NUTR., SAI
E1178	D.N.I.D. NON INSULINOTRAITE OU SAI, AVEC COMPLIC. MULT.	E6600	OBESITE DUE A UN EXCES CALORIQUE, IMC>=30KG/M ² ET <40KG/M ²
E1190	D.N.I.D. INSULINOTRAITE, SANS COMPLIC.	E6601	OBESITE DUE A UN EXCES CALORIQUE, IMC>=40KG/M ² ET <50KG/M ²
E1198	D.N.I.D. NON INSULINOTRAITE OU SAI, SANS COMPLIC.	E6602	OBESITE DUE A UN EXCES CALORIQUE, IMC>=50KG/M ²
E120	DIABETE SUCRE DE MALNUTRITION, AVEC COMA	E6609	OBESITE DUE A UN EXCES CALORIQUE, IMC INCONNU
E121	DIABETE SUCRE DE MALNUTRITION, AVEC ACIDOCETOSE	E6610	OBESITE MEDICAM., IMC>=30KG/M ² ET <40KG/M ²
E122	DIABETE SUCRE DE MALNUTRITION, AVEC COMPLIC. RENALES	E6611	OBESITE MEDICAM., IMC>=40KG/M ² ET <50KG/M ²
E123	DIABETE SUCRE DE MALNUTRITION, AVEC COMPLIC. OCULAIRES	E6612	OBESITE MEDICAM., IMC>=50KG/M ²
E124	DIABETE SUCRE DE MALNUTRITION, AVEC COMPLIC. NEURO.	E6619	OBESITE MEDICAM., IMC INCONNU
E125	DIABETE SUCRE DE MALNUTRITION, AVEC COMPLIC. VASC. PERIPH.	E6620	OBESITE EXTREME AVEC HYPOVENTIL. ALVEOL., IMC>=30KG/M ² ET <40KG/M ²
E126	DIABETE SUCRE DE MALNUTRITION, AVEC AUTRES COMPLIC. PREC.	E6621	OBESITE EXTREME AVEC HYPOVENTIL. ALVEOL., IMC>=40KG/M ² ET <50KG/M ²
E127	DIABETE SUCRE DE MALNUTRITION, AVEC COMPLIC. MULT.	E6622	OBESITE EXTREME AVEC HYPOVENTILATION ALVEOLAIRE, IMC>=50KG/M ²
E129	DIABETE SUCRE DE MALNUTRITION, SANS COMPLIC.	E6629	OBESITE EXTREME AVEC HYPOVENTILATION ALVEOLAIRE, IMC INCONNU
E130	DIABETES SUCRES PREC. NCA, AVEC COMA	E6680	OBESITES, NCA, IMC>=30KG/M ² ET <40KG/M ²
E131	DIABETES SUCRES PREC. NCA, AVEC ACIDOCETOSE	E6681	OBESITES, NCA, IMC>=40KG/M ² ET <50KG/M ²
E132	DIABETES SUCRES PREC. NCA, AVEC COMPLIC. RENALES	E6682	OBESITES, NCA, IMC>=50KG/M ²
		E6689	OBESITES, NCA, IMC INCONNU
		E6690	OBESITE, SAI, IMC>=30KG/M ² ET <40KG/M ²
		E6691	OBESITE, SAI, IMC>=40KG/M ² ET <50KG/M ²
		E6692	OBESITE, SAI, IMC>=50KG/M ²
		E6699	OBESITE, SAI, IMC INCONNU
		E700	PHENYLACETONURIE CLASSIQUE
		E701	HYPERPHENYLALANINEMIES, NCA
		E702	ANOM. DU METAB. DE LA TYROSINE

E708	ANOM. DU METAB. DES ACIDES AMINES AROMATIQUES, NCA	K858	PANCREATITES AIG., NCA
E709	ANOM. DU METAB. DES ACIDES AMINES AROMATIQUES, SAI	K859	PANCREATITE AIG., SAI
E710	MAL. DES URINES A ODEUR DE SIROP D'ERABLE	K860	PANCREATITE CHRON. ALCOOLIQUE
E711	ANOM. DU METAB. DES ACIDES AMINES A CHAINE RAMIFIEE, NCA	K861	PANCREATITES CHRON., NCA
E712	ANOM. DU METABOLISME DES ACIDES AMINES A CHAINE RAMIFIEE, SAI	K861+0	PANCREATITE CHRON. HERED.
E713	ANOM. DU METAB. DES ACIDES GRAS	K861+8	PANCREATITE CHRON. NCA/SAI
E720	ANOM. DU TRANSPORT DES ACIDES AMINES	K900	MAL. COELIAQUE
E721	ANOM. DU METAB. DES ACIDES AMINES SOUFRES	K901	SPRUE TROPICALE
E722	ANOM. DU CYCLE DE L'UREOGENESE	K902	SYND. DE L'ANSE BORGNE, NCA
E723	ANOM. DU METAB. DE LA LYSINE ET DE L'HYDROXYLYSINE	K903	STEATORRHEE PANCREATIQUE
E724	ANOM. DU METAB. DE L'ORNITHINE	K904	MALABS. DUE A UNE INTOLERANCE, NCA
E725	ANOM. DU METAB. DE LA GLYCINE	K908	MALABS. INTEST., NCA
E728	ANOM. PREC. DU METAB. DES ACIDES AMINES, NCA	K909	MALABS. INTEST., SAI
E729	ANOM. DU METAB. DES ACIDES AMINES, SAI	K912	MALABS. POST-CHIR., NCA
E730	DEFIC. CONG. EN LACTASE	O240	DIABETE SUCRE PREEX., INSULINO-DEPENDANT, AU COURS DE LA GROSS.
E731	DEFIC. IIIE. EN LACTASE	O241	DIABETE SUCRE PREEX., NON INSULINO-DEPENDANT, AU COURS DE LA GROSS.
E738	INTOLERANCES AU LACTOSE, NCA	O242	DIABETE SUCRE PREEX. LIE A LA MALNUTRITION, AU COURS DE LA GROSS.
E739	INTOLERANCE AU LACTOSE, SAI	O243	DIABETE SUCRE PREEX., SAI, AU COURS DE LA GROSS.
E740	THESAUROMOSE GLYCOGENIQUE	O244	DIABETE SUCRE SURVENANT AU COURS DE LA GROSS.
E741	ANOM. DU METAB. DU FRUCTOSE	O249	DIABETE SUCRE AU COURS DE LA GROSS., SAI
E742	ANOM. DU METAB. DU GALACTOSE	O25	MALNUTRITION AU COURS DE LA GROSS.
E743	ANOM. DE L'ABSORPTION INTEST. DES HYDRATES DE CARBONE, NCA	O260	PRISE DE POIDS EXCESSIVE AU COURS DE LA GROSS.
E744	ANOM. DU METAB. DU PYRUVATE ET DE LA GLUCONEOGENESE	O261	FAIBLE PRISE DE POIDS AU COURS DE LA GROSS.
E748	ANOM. PREC. DU METAB. DES HYDRATES DE CARBONE, NCA	O266	AFF. HEPATIQUES AU COURS DE LA GROSS., DE L'ACCOUCH. ET DE LA PUERP.
E749	ANOM. DU METAB. DES HYDRATES DE CARBONE, SAI	O992	MAL. ENDOCRIN., NUTR. ET METAB. COMPLIQ. GROSS., ACCOUCH., PUERP.
E750	GANGLIOSIDOSE GM2	P920	VOMISSEMENTS DU N.N.
E751	GANGLIOSIDOSES, NCA	P921	REGURGITATION ET MERYCISME DU N.N.
E752	SPHINGOLIPIDOSES, NCA	P922	ALIMENTATION LENTE DU N.N.
E753	SPHINGOLIPIDOSE, SAI	P923	SOUS-ALIMENTATION DU N.N.
E754	LIPOFUSCINOSE A CEROIDES NEURONAUX	P924	SURALIMENTATION DU N.N.
E755	ANOM. DU STOCKAGE DES LIPIDES, NCA	P925	ALIMENTATION AU SEIN DIFFICILE CHEZ LE N.N.
E756	ANOM. DU STOCKAGE DES LIPIDES, SAI	P928	PROBLEMES ALIMENTAIRES DU N.N., NCA
E878	DESEQUILIBRES HYDRO-ELECTROLYTIQUES, NCA OU SAI	P929	PROBLEME ALIMENTAIRE DU N.N., SAI
E882	LIPOMATOSE, NCA	P93	REAC. ET INTOX. MEDICAM. DU N.N.
F500	ANOREXIE MENT.	R630	ANOREXIE
F501	ANOREXIE MENT. ATYPIQUE	R64	CACHEXIE
K850	PANCREATITE AIG. IDIOP.	T780	CHOC ANAPHYL. DU A UNE INTOLERANCE ALIMENTAIRE
K851	PANCREATITE AIG. BIL.	T781	REAC. D'INTOLERANCE ALIMENTAIRE, NCA
K852	PANCREATITE AIG. ALCOOLIQUE	Z713	SURV. ET CONSEILS DIETETIQUES
K853	PANCREATITE AIG. MEDIC.	Z724	DIFF. LIEES AU REGIME ET HABITUDES ALIMENTAIRES INADEQUATS

Liste des GMD de la CMC 50

50A02 Diabète avec complication, âge supérieur à 18 ans

Age \geq 18 ans

Pas de morbidité principale de la liste 5006

Au moins une morbidité principale de la liste 5002

50A03 Diabète et obésité avec maladie associée, âge supérieur à 18 ans

Age \geq 18 ans

Pas de morbidité principale de la liste 5006

Pas de morbidité principale de la liste 5002

Au moins une morbidité principale de la liste 5003

Au moins un diagnostic de la liste 5004

50A05 Obésité sans maladie associée, âge supérieur à 18 ans

Age \geq 18 ans

Pas de morbidité principale de la liste 5006

Pas de morbidité principale de la liste 5002

Pas de morbidité principale de la liste 5003

Au moins une morbidité principale de la liste 5005

50A06 Dénutritions majeures, âge supérieur à 18 ans

Age \geq 18 ans

Au moins une morbidité principale de la liste 5006

50A20 Autres affections nutritionnelles, âge supérieur à 18 ans

Age \geq 18 ans

Pas de morbidité principale de la liste 5006

Pas de morbidité principale de la liste 5002

Pas de morbidité principale de la liste 5003

Pas de morbidité principale de la liste 5005

Au moins une morbidité principale de la liste 5020

50E01 Anomalies métaboliques et certaines maladies de l'appareil digestif, âge inférieur à 18 ans

Age $<$ 18 ans

Au moins une morbidité principale de la liste 5001

50E07 Obésité, âge inférieur à 18 ans

Age $<$ 18 ans

Pas de morbidité principale de la liste 5001

Pas de morbidité principale de la liste 5008

Au moins une morbidité principale de la liste 5007

50E08 Diabète insulino-dépendant, âge inférieur à 18 ans

Age $<$ 18 ans

Pas de morbidité principale de la liste 5001

Au moins une morbidité principale de la liste 5008

50E09 Anorexie mentale, âge inférieur à 18 ans

Age < 18 ans

Pas de morbidité principale de la liste 5001

Pas de morbidité principale de la liste 5008

Pas de morbidité principale de la liste 5007

Au moins une morbidité principale de la liste 5009

50E21 Diabète non insulino-dépendant et autres affections nutritionnelles, âge inférieur à 18 ans

Age < 18 ans

Pas de morbidité principale de la liste 5001

Pas de morbidité principale de la liste 5008

Pas de morbidité principale de la liste 5007

Pas de morbidité principale de la liste 5009

Au moins une morbidité principale de la liste 5021

CMC 50 Affections nutritionnelles

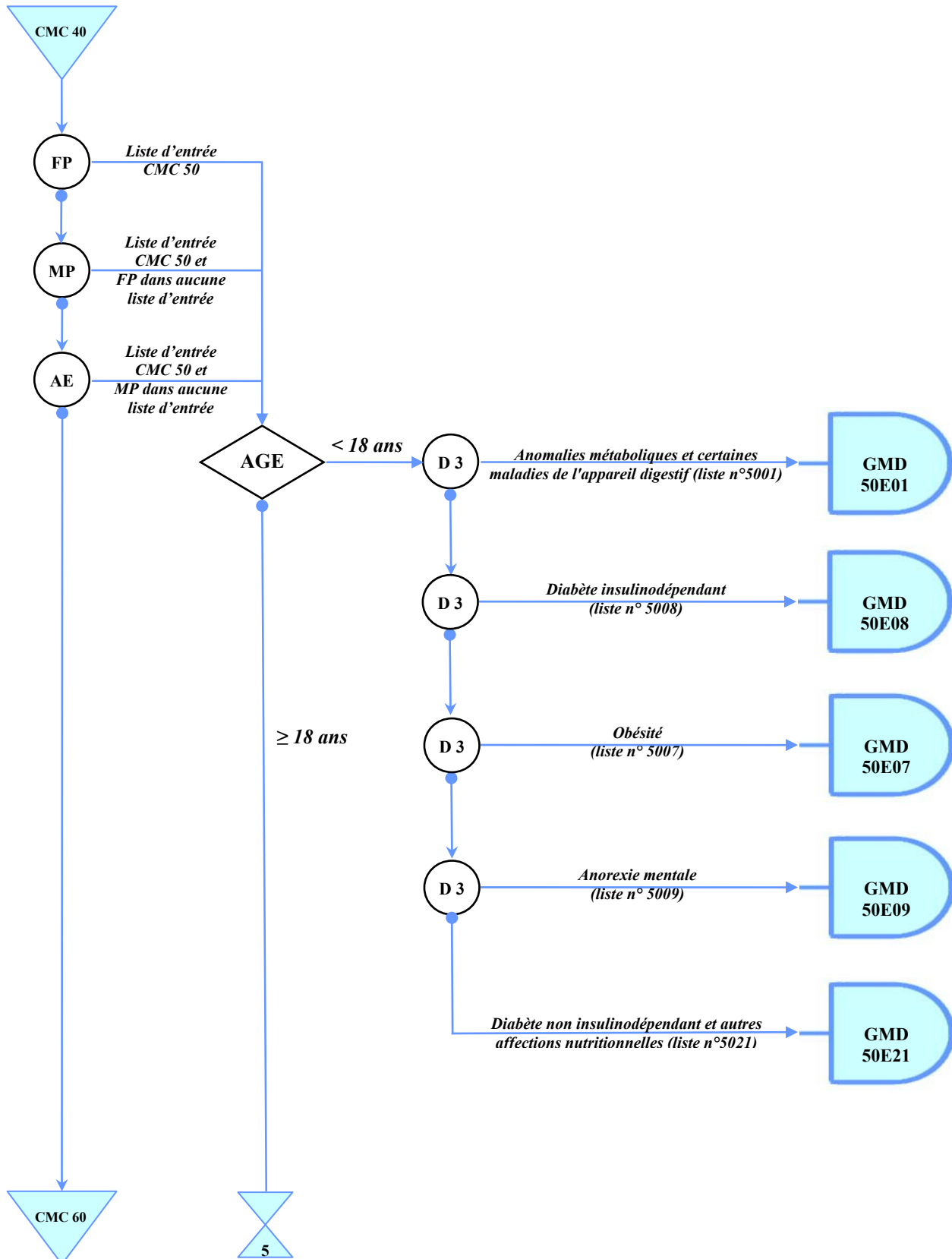

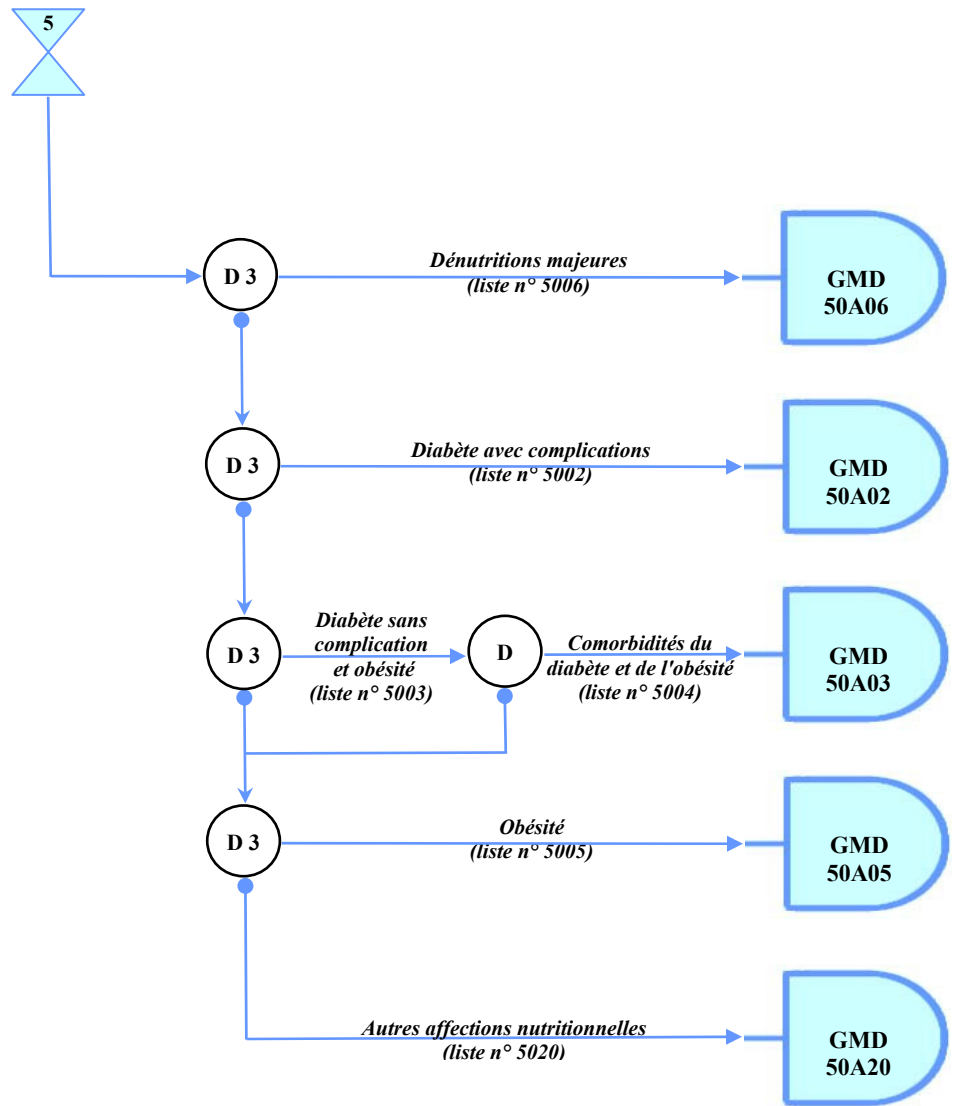

Listes de diagnostics relatives aux groupes de la CMC 50

Liste n° 5001 : Anomalies métaboliques et certaines maladies de l'appareil digestif, enfant

E6620	OBESITE EXTREME AVEC HYPOVENTIL. ALVEOL., IMC >=30KG/M² ET <40KG/M²	E785	HYPERLIPIDEMIE, SAI
E6621	OBESITE EXTREME AVEC HYPOVENTIL. ALVEOL., IMC >=40KG/M² ET <50KG/M²	E786	DEFIC. EN LIPOPROTEINES
E6622	OBESITE EXTREME AVEC HYPOVENTILATION ALVEOLAIRE, IMC >=50KG/M²	E788	ANOM. DU METAB. DES LIPOPROTEINES, NCA
E6629	OBESITE EXTREME AVEC HYPOVENTILATION ALVEOLAIRE, IMC INCONNU	E789	ANOM. DU METAB. DES LIPOPROTEINES, SAI
E700	PHENYLACETONURIE CLASSIQUE	E790	HYPERURICEMIE SANS SIGNES D'ARTHRITE INFL. ET DE MAL. TOPHACEE
E701	HYPERPHENYLALANINEMIES, NCA	E791	SYND. DE LESCH-NYHAN
E702	ANOM. DU METAB. DE LA TYROSINE	E798	ANOM. DU METAB. DE LA PURINE ET DE LA PYRIMIDINE, NCA
E703	ALBINISME	E799	ANOM. DU METAB. DE LA PURINE ET DE LA PYRIMIDINE, SAI
E708	ANOM. DU METAB. DES ACIDES AMINES AROMATIQUES, NCA	E800	PORPHYRIE ERYTHROPOIETIQUE HERED.
E709	ANOM. DU METAB. DES ACIDES AMINES AROMATIQUES, SAI	E801	PORPHYRIE CUTANEE TARDIVE
E710	MAL. DES URINES A ODEUR DE SIROP D'ERABLE	E802	PORPHYRIES, NCA
E711	ANOM. DU METAB. DES ACIDES AMINES A CHAINE RAMIFIEE, NCA	E803	DEFIC. EN CATALASE ET EN PEROXYDASE
E712	ANOM. DU METABOLISME DES ACIDES AMINES A CHAINE RAMIFIEE, SAI	E804	SYND. DE GILBERT
E713	ANOM. DU METAB. DES ACIDES GRAS	E805	MAL. DE CRIGLER ET NAJJAR
E720	ANOM. DU TRANSPORT DES ACIDES AMINES	E806	ANOM. DU METAB. DE LA BILIRUBINE, NCA
E721	ANOM. DU METAB. DES ACIDES AMINES SOUFRES	E807	ANOM. DU METAB. DE LA BILIRUBINE, SAI
E722	ANOM. DU CYCLE DE L'UREOGENESE	E830	ANOM. DU METAB. DU CUIVRE
E723	ANOM. DU METAB. DE LA LYSINE ET DE L'HYDROXYLYSINE	E831	ANOM. DU METAB. DU FER
E724	ANOM. DU METAB. DE L'ORNITHINE	E832	ANOM. DU METAB. DU ZINC
E725	ANOM. DU METAB. DE LA GLYCINE	E833	ANOM. DU METAB. DU PHOSPHORE ET DES PHOSPHATASES
E728	ANOM. PREC. DU METAB. DES ACIDES AMINES, NCA	E834	ANOM. DU METAB. DU MAGNESIUM
E729	ANOM. DU METAB. DES ACIDES AMINES, SAI	E8350	HYPERCALCEMIE >3MMOL/L
E730	DEFIC. CONG. EN LACTASE	E8351	HYPOCALCEMIE <1,5MMOL/L
E731	DEFIC. IIRE. EN LACTASE	E8358	ANOM. DU METAB. DU CALCIUM, NCA ET SAI
E738	INTOLERANCES AU LACTOSE, NCA	E838	ANOM. DU METAB. DES MINERAUX, NCA
E739	INTOLERANCE AU LACTOSE, SAI	E839	ANOM. DU METAB. DES MINERAUX, SAI
E740	THESAUROMOSE GLYCOGENIQUE	E840	FIBROSE KYSTIQUE AVEC MANIF. PULM.
E741	ANOM. DU METAB. DU FRUCTOSE	E841	FIBROSE KYSTIQUE AVEC MANIF. INTEST.
E742	ANOM. DU METAB. DU GALACTOSE	E848	FIBROSE KYSTIQUE AVEC AUTRES MANIF.
E743	ANOM. DE L'ABSORPTION INTEST. DES HYDRATES DE CARBONE, NCA	E849	FIBROSE KYSTIQUE, SAI
E744	ANOM. DU METAB. DU PYRUVATE ET DE LA GLUCONEOGENESE	E850	AMYLOSE HEREDOFAMILIALE NON NEUROPATHIQUE
E748	ANOM. PREC. DU METAB. DES HYDRATES DE CARBONE, NCA	E851	AMYLOSE HEREDOFAMILIALE NEUROPATHIQUE
E749	ANOM. DU METAB. DES HYDRATES DE CARBONE, SAI	E852	AMYLOSE HEREDOFAMILIALE, SAI
E750	GANGLIOSIDOSE GM2	E853	AMYLOSE GENERALISEE IIRE.
E751	GANGLIOSIDOSES, NCA	E854	AMYLOSE LIMITEE A UN OU PLUS. ORG.
E752	SPHINGOLIPIDOSES, NCA	E858	AMYLOSES, NCA
E753	SPHINGOLIPIDOSE, SAI	E859	AMYLOSE, SAI
E754	LIPOFUSCINOSE A CEROIDES NEURONAUX	E86	HYPOVOLEMIE
E755	ANOM. DU STOCKAGE DES LIPIDES, NCA	E8700	HYPERNATREMIE, >150 MMOL/L
E756	ANOM. DU STOCKAGE DES LIPIDES, SAI	E8708	HYPEROSMOLARITES ET HYPERNATREMIES, NCA AT SAI
E760	MUCOPOLYSACCHARIDOSE, TYPE I	E8710	HYPONATREMIE, <120 MMOL/L
E761	MUCOPOLYSACCHARIDOSE, TYPE II	E8718	HYPONATREMIES, NCA ET SAI
E762	MUCOPOLYSACCHARIDOSES, NCA	E872	ACIDOSE
E763	MUCOPOLYSACCHARIDOSE, SAI	E873	ALCALOSE
E768	ANOM. DU METAB. DES GLUCOSAMINOGLYCANES, NCA	E874	ANOM. MIXTE DE L'EQUILIBRE ACIDO-BASIQUE
E769	ANOM. DU METAB. DES GLUCOSAMINOGLYCANES, SAI	E8750	HYPERKALIEMIE, >6,5 MMOL/L
E770	DEFAUTS DE LA TRANSFORM. POST-TRADUCTIONNELLE DES ENZYM. LYSOSOMIAUX	E8758	HYPERKALIEMIES, NCA AT SAI
E771	DEFAUTS DE LA DEGRADATION DES GLYCOPROTEINES	E8760	HYPOKALIEMIE, <2,5 MMOL/L
E778	ANOM. DU METAB. DES GLYCOPROTEINES, NCA	E8768	HYPOKALIEMIES, NCA ET SAI
E779	ANOM. DU METAB. DES GLYCOPROTEINES, SAI	E877	SURCHARGE LIQUIDIENNE
E780	HYPERCHOLESTEROLEMIE ESSENTIELLE	E878	DESEQUILIBRES HYDRO-ELECTROLYTIQUES, NCA OU SAI
E781	HYPERGLYCERIDEMIE ESSENTIELLE	E880	ANOM. DU METAB. DES PROTEINES PLASMATIQUES, NCA
E782	HYPERLIPIDEMIE MIXTE	E881	LIPODYSTROPHIE, NCA
E783	HYPERCHYLOMICRONEMIE	E882	LIPOMATOSE, NCA
E784	HYPERLIPIDEMIES, NCA	E883	SYND. LYSE TUMORALE
		E888	ANOM. METAB. PREC., NCA
		E890	HYPOTHYROIDIE APRES UN ACTE
		E891	HYPoinsulinEMIE APRES UN ACTE
		E892	HYPopARATHYROIDIE APRES UN ACTE
		E893	HYPopITUITARISME APRES UN ACTE
		E894	INSUF. OVARIENNE APRES UN ACTE
		E895	HYPofCT. TESTICULAIRE APRES UN ACTE
		E896	HYPofCT. CORTICOSURRENAL APRES UN ACTE
		E898	AUTRES ANOM. ENDOCRINIENNES ET METAB. APRES UN ACTE
		E90	ANOM. NUTR. ET METAB. AVEC MAL. CL. AILL.

K000	ANODONTIE	K091	KYSTES DE LA REGION BUCC. NON LIES AU DEVELOP. DENTAIRE
K001	DENTS SURNUMERAIRES	K092	KYSTES DE LA MACHOIRE, NCA
K002	ANOM. DE VOLUME ET DE FORME DES DENTS	K098	AUTRES KYSTES DE LA REGION BUCC., NCA
K003	DENTS TACHETES	K099	KYSTE DE LA REGION BUCC., SAI
K004	TBL. DE LA FORMATION DES DENTS	K100	MAL. LIEES AU DEVELOP. DES MACHOIRES
K005	ANOM. HERED. DE LA STRUCTURE DENTAIRE, NCA	K101	GRANULOME A CELL. GEANTES
K006	TBL. DE L'ERUPTION DENTAIRE	K102	AFF. INFL. DES MACHOIRES
K007	SYND. D'ERUPTION DENTAIRE	K103	ALVEOLITE DES MACHOIRES
K008	TBL. DE L'ODONTOGENESE, NCA	K108	MAL. PREC. DES MACHOIRES, NCA
K009	TBL. DE L'ODONTOGENESE, SAI	K110	ATROPHIE DES GLD. SALIVAIRES
K010	DENTS INCLUSES	K111	HYPERTROPHIE DES GLD. SALIVAIRES
K011	DENTS ENCLAVEES	K112	SIALOADENITE
K020	CARIE LIMITEE A L'EMAIL	K113	ABCES DES GLD. SALIVAIRES
K021	CARIE DE LA DENTINE	K114	FISTULE DES GLD. SALIVAIRES
K022	CARIE DU CEMENT	K115	SIALOLITHIASE
K023	CARIE DENTAIRE STABILISEE	K116	MUCOCELE DES GLD. SALIVAIRES
K024	ODONTOCLASIE	K117	TBL. DE LA SECRETION SALIVAIRE
K028	CARIES DENTAIRES, NCA	K118	MAL. DES GLD. SALIVAIRES, NCA
K029	CARIE DENTAIRE, SAI	K119	MAL. DES GLD. SALIVAIRES, SAI
K030	ATTRITION EXCESSIVE DES DENTS	K120	APHTES BUCC. RECIDIVANTS
K031	ABRASION DES DENTS	K121	STOMATITE, NCA
K032	EROSION DES DENTS	K122	PHLEGMON ET ABCES DE LA BOUCHE
K033	RESORPTION PATHO. DES DENTS	K123	MUCITE BUCCALE
K034	HYPERCEMENTOSE	K130	MAL. DES LEVRES
K035	ANKYLOSE DENTAIRE	K131	MORSURE DE LA JOUE ET DE LA LEVRE
K036	DEPOTS SUR LES DENTS	K132	LEUCOPLASIE ET AUTRES ANOM. DE L'EPITHELIUM BUCC., Y COMPRIS LA LANGUE
K037	MODIF. DE LA TEINTE DES TISSUS DENTAIRES DURS APRES L'ERUPTION	K133	TRICHOLEUCOPLASIE
K038	MAL. PREC. DES TISSUS DENTAIRES DURS, NCA	K134	GRANULOME ET LES. PSEUDO-GRANULOMATEUSES DE LA MUQ. BUCC.
K039	MAL. DES TISSUS DENTAIRES DURS, SAI	K135	FIBROSE SOUS-MUQ. DE LA BOUCHE
K040	PULPITE	K136	HYPERPLASIE INFL. DE LA MUQ. BUCC.
K041	NECROSE PULPAIRE	K137	LES. DE LA MUQ. BUCC., NCA OU SAI
K042	DEGEN. PULPAIRE	K140	GLOSSITE
K043	FORMATION ANL. DES TISSUS DENTAIRES DURS DANS LA PULPE	K141	LANGUE GEOGRAPHIQUE
K044	PERIODONTITE APICALE AIG.	K142	GLOSSITE LOSANGIQUE MEDIANE
K045	PERIODONTITE APICALE CHRON. OU SAI	K143	HYPERTROPHIE DES PAPILLES LINGUALES
K046	ABCES PERIAPICAL AVEC FISTULE	K144	ATROPHIE DES PAPILLES DE LA LANGUE
K047	ABCES PERIAPICAL SANS FISTULE OU SAI	K145	LANGUE PLICATUREE
K048	KYSTE RADICULAIRE	K146	GLOSSODYNIE
K049	MAL. DE LA PULPE ET DES TISSU PERIAPICAUX, NCA OU SAI	K148	MAL. DE LA LANGUE, NCA
K050	GINGIVITE AIG.	K20	OESOPHAGITE
K051	GINGIVITE CHRON. OU SAI	K210	REFLUX GASTRO-OESOPHAGIEN AVEC OESOPHAGITE
K052	PERIODONTITE AIG.	K219	REFLUX GASTRO-OESOPHAGIEN SAI
K053	PERIODONTITE CHRON. OU SAI	K220	ACHALASIE DU CARDIA
K054	PARODONTOSE	K221	ULCERE DE L'OESOPHAGE
K055	MAL. PERIODONTALES, NCA	K222	OBSTRU. DE L'OESOPHAGE
K056	MAL. PERIODONTALE, SAI	K223	PERFO. DE L'OESOPHAGE
K060	RETRACTION GINGIVALE	K224	DYSKINESIE DE L'OESOPHAGE
K061	HYPERPLASIE GINGIVALE	K225	DIVERTICULE ACQUIS DE L'OESOPHAGE
K062	LES. GINGIVALES ET DE LA CRETE ALVEOL. EDENTEE, ASSOC. A UN TRAUMA.	K226	SYND. DE DILACERATION HEMORR. GASTRO-OESOPHAGIENNE
K068	AFF. PREC. DE LA GENCIVE ET DE LA CRETE ALVEOLAIRE EDENTEE, NCA	K227	ENDOBRACHYOESOPHAGE
K069	AFF. DE LA GENCIVE ET DE LA CRETE ALVEOLAIRE EDENTEE, SAI	K228	MAL. PREC. DE L'OESOPHAGE, NCA
K070	ANOM. IMPORTANTES DE DIMENSION DES MACHOIRES	K230	OESOPHAGITE TUBERC.
K071	ANOM. DE RAPPORT ENTRE LES MACHOIRES ET LA BASE DU CRANE	K231	MEGA-OESOPHAGE AVEC LA MAL. DE CHAGAS
K072	ANOM. DE RAPPORT ENTRE LES ARCADES DENTAIRES	K2380	OESOPHAGITE HERPETIQUE
K073	MALPOSITION DES DENTS	K2381	OESOPHAGITE A CANDIDA
K074	MALOCCLUSION, SAI	K2388	ATTEINTES DE L'OESOPHAGE AVEC MAL. CL. AILL., NCA
K075	ANOM. DENTO-FACIALES FCT.	K250	ULCERE DE L'ESTOMAC AIG., AVEC HEMORR.
K076	LES. DE L'ARTIC. TEMPORO-MANDIBULAIRE	K251	ULCERE DE L'ESTOMAC AIG., AVEC PERFO.
K078	ANOM. DENTO-FACIALES, NCA	K252	ULCERE DE L'ESTOMAC AIG., AVEC HEMORR. ET PERFO.
K079	ANOM. DENTO-FACIALE, SAI	K253	ULCERE DE L'ESTOMAC AIG., SANS HEMORR. NI PERFO.
K080	EXFOLIATION DENTAIRE DUE A DES CAUSES GAL.	K254	ULCERE DE L'ESTOMAC CHRON. OU SAI, AVEC HEMORR.
K081	PERTE DE DENTS CONSEC. A ACCID., EXTRAC. OU AFF. PERIODONTALE LOC.	K255	ULCERE DE L'ESTOMAC CHRON. OU SAI, AVEC PERFO.
K082	ATROPHIE DE LA CRETE ALVEOLAIRE EDENTEE	K256	ULCERE DE L'ESTOMAC CHRON. OU SAI, AVEC HEMORR. ET PERFO.
K083	RACINE DENTAIRE LAISSEE EN PLACE	K257	ULCERE DE L'ESTOMAC CHRON., SANS HEMORR. NI PERFO.
K088	AFF. PREC. DES DENTS ET DU PARODONTE, NCA	K259	ULCERE DE L'ESTOMAC, SAI
K090	KYSTES DENTAIRES LIES AU DEVELOP.	K260	ULCERE DU DUODENUM AIG., AVEC HEMORR.
		K261	ULCERE DU DUODENUM AIG., AVEC PERFO.

K262	ULCERE DU DUODENUM AIG., AVEC HEMORR. ET PERFO.	K401	HERNIE INGUINALE BILAT., AVEC GANGRENE
K263	ULCERE DU DUODENUM AIG., SANS HEMORR. NI PERFO.	K402	HERNIE INGUINALE BILAT., SAI
K264	ULCERE DU DUODENUM CHRON. OU SAI, AVEC HEMORR.	K403	HERNIE INGUINALE, SAI, AVEC OCCLUSION, SANS GANGRENE
K265	ULCERE DU DUODENUM CHRON. OU SAI, AVEC PERFO.	K404	HERNIE INGUINALE, SAI, AVEC GANGRENE
K266	ULCERE DU DUODENUM CHRON. OU SAI, AVEC HEMORR. ET PERFO.	K409	HERNIE INGUINALE, SAI
K267	ULCERE DU DUODENUM CHRON., SANS HEMORR. NI PERFO.	K410	HERNIE CRURALE BILAT., AVEC OCCLUSION, SANS GANGRENE
K269	ULCERE DU DUODENUM, SAI	K411	HERNIE CRURALE BILAT., AVEC GANGRENE
K270	ULCERE DIG., DE SIEGE SAI, AIG. AVEC HEMORR.	K412	HERNIE CRURALE BILAT., SAI
K271	ULCERE DIG., DE SIEGE SAI, AIG. AVEC PERFO.	K413	HERNIE CRURALE, SAI, AVEC OCCLUSION, SANS GANGRENE
K272	ULCERE DIG., DE SIEGE SAI, AIG. AVEC HEMORR. ET PERFO.	K414	HERNIE CRURALE, SAI, AVEC GANGRENE
K273	ULCERE DIG., DE SIEGE SAI, AIG. SANS HEMORR. NI PERFO.	K419	HERNIE CRURALE, SAI
K274	ULCERE DIG., DE SIEGE SAI, CHRON. OU SAI, AVEC HEMORR.	K420	HERNIE OMBILICALE, AVEC OCCLUSION, SANS GANGRENE
K275	ULCERE DIG., DE SIEGE SAI, CHRON. OU SAI, AVEC PERFO.	K421	HERNIE OMBILICALE, AVEC GANGRENE
K276	ULCERE DIG., DE SIEGE SAI, CHRON. OU SAI, AVEC HEMORR. ET PERFO.	K429	HERNIE OMBILICALE, SAI
K277	ULCERE DIG., DE SIEGE SAI, CHRON. SANS HEMORR. NI PERFO.	K430	AUTRES HERNIES DE LA PAROI ABDO. ANT., AVEC OCCLUSION, SANS GANGRENE
K279	ULCERE DIG., SAI	K431	AUTRES HERNIES DE LA PAROI ABDO. ANT., AVEC GANGRENE
K280	ULCERE GASTRO-JEJUNAL AIG., AVEC HEMORR.	K439	AUTRES HERNIES DE LA PAROI ABDO. ANT., SAI
K281	ULCERE GASTRO-JEJUNAL AIG., AVEC PERFO.	K440	HERNIE DIAPHRAGMATIQUE, AVEC OCCLUSION, SANS GANGRENE
K282	ULCERE GASTRO-JEJUNAL AIG., AVEC HEMORR. ET PERFO.	K441	HERNIE DIAPHRAGMATIQUE, AVEC GANGRENE
K283	ULCERE GASTRO-JEJUNAL AIG., SANS HEMORR. NI PERFO.	K449	HERNIE DIAPHRAGMATIQUE, SAI
K284	ULCERE GASTRO-JEJUNAL CHRON. OU SAI, AVEC HEMORR.	K450	HERNIES ABDO. NCA, AVEC OCCLUSION, SANS GANGRENE
K285	ULCERE GASTRO-JEJUNAL CHRON. OU SAI, AVEC PERFO.	K451	HERNIES ABDO. NCA, AVEC GANGRENE
K286	ULCERE GASTRO-JEJUNAL CHRON. OU SAI, AVEC HEMORR. ET PERFO.	K458	HERNIES ABDO. NCA, SANS OCCLUSION NI GANGRENE, OU SAI
K287	ULCERE GASTRO-JEJUNAL CHRON., SANS HEMORR. NI PERFO.	K460	HERNIE ABDO. SAI, AVEC OCCLUSION, SANS GANGRENE
K289	ULCERE GASTRO-JEJUNAL, SAI	K461	HERNIE ABDO. SAI, AVEC GANGRENE
K290	GASTRITE HEMORR. AIG.	K469	HERNIE ABDO., SAI
K291	GASTRITES AIG., NCA	K500	MAL. DE CROHN DE L'INTESTIN GRELE
K292	GASTRITE ALCOOLIQUE	K501	MAL. DE CROHN DU GROS INTESTIN
K293	GASTRITE CHRON. SUPERF.	K508	MAL. DE CROHN, NCA
K294	GASTRITE ATROPHIQUE, CHRON. OU SAI	K509	MAL. DE CROHN, SAI
K295	GASTRITE CHRON., SAI	K510	PANCOLITE ULCEREUSE
K296	GASTRITES, NCA	K512	RECTITE ULCEREUSE
K297	GASTRITE, SAI	K513	RECTO-SIGMOIDITE ULCEREUSE
K298	DUODENITE	K514	POLYPES COLIQUES INFLAM.
K299	GASTRO-DUODENITE, SAI	K515	COLITE GAUCHE
K30	DYSPEPSIE	K518	RECTO-COLITES HEMORR., NCA
K310	DILATATION AIG. DE L'ESTOMAC	K519	RECTO-COLITE HEMORR., SAI
K311	STENOSE PYLORIQUE	K520	GASTRO-ENTERITE ET COLITE DUES A UNE IRRAD.
K312	ESTOMAC EN SABLIER ET STENOSE DE L'ESTOMAC	K521	GASTRO-ENTERITE ET COLITE TOXIQUES
K313	SPASME DU PYLORE, NCA	K522	GASTRO-ENTERITE ET COLITE ALLERGIQUES ET ALIMENTAIRES
K314	DIVERTICULE GASTRIQUE	K523	COLITE INDETERMINEE
K315	OBSTRU. DU DUODENUM	K528	GASTRO-ENTERITES ET COLITES NON INFECT. PREC., NCA
K316	FISTULE DE L'ESTOMAC ET DU DUODENUM	K529	GASTRO-ENTERITE ET COLITE NON INFECT., SAI
K317	POLYPE ESTOMAC ET DUODENUM	K550	TBL. VASC. AIG. DE L'INTESTIN
K318	MAL. PREC. DE L'ESTOMAC ET DU DUODENUM, NCA	K551	TBL. VASC. CHRON. DE L'INTESTIN
K352	APPENDICITE AIG. AVEC PERITONITE GENERALISEE	K552	ANGIODYSPLASIE DU COLON
K353	APPENDICITE AIG. AVEC PERITONITE LOCALISEE	K558	TBL. VASC. DE L'INTESTIN, NCA
K358	APPENDICITE AIG., NCA OU SAI	K559	TBL. VASC. DE L'INTESTIN, SAI
K36	APPENDICITE, NCA	K560	ILEUS PARALYTIQUE
K37	APPENDICITE, SAI	K561	INVAGINATION INTESTINALE
K380	HYPERPLASIE DE L'APPENDICE	K562	VOLVULUS INTESTINAL
K381	CONCRETIONS APPENDICULAIRES	K563	ILEUS BIL.
K382	DIVERTICULE DE L'APPENDICE	K564	OBSTRU. DE L'INTESTIN, NCA
K383	FISTULE DE L'APPENDICE	K565	ADHERENCES DE L'INTESTIN, AVEC OCCLUSION
K388	MAL. PREC. DE L'APPENDICE, NCA	K566	OCCLUSIONS INTEST., NCA OU SAI
K400	HERNIE INGUINALE BILAT., AVEC OCCLUSION, SANS GANGRENE	K567	ILEUS, SAI
		K570	DIVERTICULOSE DE L'INTESTIN GRELE, AVEC PERFO. ET ABCES
		K571	DIVERTICULOSE DE L'INTESTIN GRELE, SAI
		K572	DIVERTICULOSE DU COLON, AVEC PERFO. ET ABCES
		K573	DIVERTICULOSE DU COLON, SAI
		K574	DIVERTICULOSE DU COLON ET DE L'INTESTIN GRELE, AVEC PERFO. ET ABCES
		K575	DIVERTICULOSE DU COLON ET DE L'INTESTIN GRELE, SAI

K578	DIVERTICULOSE DE L'INTESTIN, AVEC PERFO. ET ABCES	K730	HEPATITE CHRON. NCA, PERSISTANTE
K579	DIVERTICULOSE DE L'INTESTIN, SAI	K731	HEPATITE CHRON. NCA, LOBULAIRE
K580	SYND. DE L'INTESTIN IRRITABLE, AVEC DIARRHEE	K732	HEPATITE CHRON. NCA, ACTIVE
K589	SYND. DE L'INTESTIN IRRITABLE, SAI	K738	HEPATITES CHRON., NCA
K590	CONSTIPATION	K739	HEPATITE CHRON., SAI
K591	DIARRHEE FCT.	K740	FIBROSE HEPATIQUE
K592	INTESTIN NEUROGENE, NCA	K741	SCLEROSE HEPATIQUE
K593	MEGACOLON, NCA	K742	FIBROSE HEPATIQUE, AVEC SCLEROSE HEPATIQUE
K594	SPASME DE L'ANUS	K743	CIRRHOSE BIL. PRIMITIVE
K598	TBL. FCT. PREC. DE L'INTESTIN, NCA	K744	CIRRHOSE BIL. IIRE.
K599	TBL. FCT. DE L'INTESTIN, SAI	K745	CIRRHOSE BIL., SAI
K600	FISSURE ANALE AIG.	K746	CIRRHOSES, NCA OU SAI
K601	FISSURE ANALE CHRON.	K750	ABCES DU FOIE
K602	FISSURE ANALE, SAI	K751	PHLEBITE DE LA VEINE PORTE
K603	FISTULE ANALE	K752	HEPATITE REACTIVE NON SPECIFIQUE
K604	FISTULE RECTALE	K753	HEPATITE GRANULOMATEUSE, NCA
K605	FISTULE ANO-RECTALE	K754	HEPATITE AUTO-IMMUNE
K610	ABCES ANAL	K758	MAL. INFL. PREC. DU FOIE, NCA
K611	ABCES RECTAL	K759	MAL. INFL. DU FOIE, SAI
K612	ABCES ANO-RECTAL	K760	DEGEN. GRAISSEUSE DU FOIE, NCA
K613	ABCES ISCHIO-RECTAL	K761	CONGESTION PASSIVE CHRON. DU FOIE
K614	ABCES INTRASPHINCTERIE	K762	NECROSE HEMORR. CENTRALE DU FOIE
K620	POLYPE ANAL	K763	INFARCTUS HEPATIQUE
K621	POLYPE RECTAL	K764	PELIOSE HEPATIQUE
K622	PROLAPSUS ANAL	K765	MAL. VEINO-OCCLUSIVE DU FOIE
K623	PROLAPSUS RECTAL	K766	HYPERTENSION PORTALE
K624	STENOSE DE L'ANUS ET DU RECTUM	K767	SYND. HEPATO-RENAL
K625	HEMORR. DE L'ANUS ET DU RECTUM	K768	MAL. PREC. DU FOIE, NCA
K626	ULCERE DE L'ANUS ET DU RECTUM	K770	ATTEINTES HEPATIQUES AVEC MAL. INFECT. ET PARASIT. CL. AILL.
K627	RECTITE DUE A UN IRRAD.	K778	ATTEINTES HEPATIQUES AVEC AUTRES MAL. CL. AILL.
K628	MAL. PREC. DE L'ANUS ET DU RECTUM, NCA	K800	CALCUL DE LA VESICULE BIL. AVEC CHOLECYSTITE AIG.
K630	ABCES DE L'INTESTIN	K801	CALCUL DE LA VESICULE BIL. AVEC UNE AUTRE FORME DE CHOLECYSTITE
K631	PERFO. DE L'INTESTIN	K802	CALCUL DE LA VESICULE BIL., SAI
K632	FISTULE DE L'INTESTIN	K803	CALCUL DES CANAUX BIL. AVEC ANGIOCHOLITE
K633	ULCERE DE L'INTESTIN	K804	CALCUL DES CANAUX BIL. AVEC CHOLECYSTITE
K634	ENTEROPTOSE	K805	CALCUL DES CANAUX BIL. SAI
K635	POLYPE COLON	K808	CHOLELITHIASES, NCA
K635+0	POLYPOSE HYPERPLASIQUE	K810	CHOLECYSTITE AIG.
K635+8	POLYPE COLON NCA/SAI	K811	CHOLECYSTITE CHRON.
K638	MAL. PREC. DE L'INTESTIN, NCA	K818	CHOLECYSTITES, NCA
K650	PERITONITE AIG.	K819	CHOLECYSTITE, SAI
K658	PERITONITES, NCA	K820	OCCLUSION DE LA VESICULE BIL.
K659	PERITONITE, SAI	K821	HYDROCHOLECYSTE
K660	ADHERENCES PERIT.	K822	PERFO. DE LA VESICULE BIL.
K661	HEMOPERITOINE	K823	FISTULE DE LA VESICULE BIL.
K668	MAL. PREC. DU PERITOINE, NCA	K824	CHOLESTEROLOSE DE LA VESICULE BIL.
K670	PERITONITE A CHLAMYDIA	K828	MAL. PREC. DE LA VESICULE BIL., NCA
K671	PERITONITE GONO.	K830	ANGIOCHOLITE
K672	PERITONITE SYPHILITIQUE	K831	OBSTRU. DES VOIES BIL.
K673	PERITONITE TUBERC.	K832	PERFO. DES VOIES BIL.
K678	ATTEINTES PERIT. NCA, AVEC MAL. INFECT. CL. AILL.	K833	FISTULE DES VOIES BIL.
K700	CIRRHOSE ALCOOLIQUE GRAISSEUSE DU FOIE	K834	SPASME DU SPHINCTER D'ODDI
K701	HEPATITE ALCOOLIQUE	K835	KYSTE BIL.
K702	FIBROSE ET SCLEROSE ALCOOLIQUE DU FOIE	K838	MAL. PREC. DES VOIES BIL., NCA
K703	CIRRHOSE ALCOOLIQUE	K850	PANCREATITE AIG. IDIOP.
K704	INSUF. HEPATIQUE ALCOOLIQUE	K851	PANCREATITE AIG. BIL.
K709	MAL. ALCOOLIQUE DU FOIE, SAI	K852	PANCREATITE AIG. ALCOOLIQUE
K710	MAL. TOXIQUE DU FOIE AVEC CHOLESTASE	K853	PANCREATITE AIG. MEDIC.
K711	MAL. TOXIQUE DU FOIE AVEC NECROSE HEPATIQUE	K858	PANCREATITES AIG., NCA
K712	MAL. TOXIQUE DU FOIE AVEC HEPATITE AIG.	K859	PANCREATITE AIG., SAI
K713	MAL. TOXIQUE DU FOIE AVEC HEPATITE CHRON. PERSISTANTE	K860	PANCREATITE CHRON. ALCOOLIQUE
K714	MAL. TOXIQUE DU FOIE AVEC HEPATITE CHRON. LOBULAIRE	K861	PANCREATITES CHRON., NCA
K715	MAL. TOXIQUE DU FOIE AVEC HEPATITE CHRON. ACTIVE	K861+0	PANCREATITE CHRON. HERED.
K716	MAL. TOXIQUE DU FOIE AVEC HEPATITE, NCA	K861+8	PANCREATITE CHRON. NCA/SAI
K717	MAL. TOXIQUE DU FOIE AVEC FIBROSE ET CIRRHOSE DU FOIE	K862	KYSTE DU PANCREAS
K718	MAL. TOXIQUE DU FOIE AVEC D'AUTRES LES. DU FOIE	K863	PSEUDOKYSTE DU PANCREAS
K719	MAL. TOXIQUE DU FOIE, SAI	K868	MAL. PREC. DU PANCREAS, NCA
K720	INSUF. HEPATIQUE AIG. ET SUBAIG.	K8700	CHOLANGITE A CYTOMEGALOVIRUS
K721	INSUF. HEPATIQUE CHRON.	K8708	ATTEINTE VESICULE BIL., VOIES BIL. AVEC AUTRES MAL. CL. AILL.
K729	INSUF. HEPATIQUE, SAI	K871	ATTEINTE DU PANCREAS AVEC MAL. CL. AILL.
		K900	MAL. COELIAQUE

K901	SPRUE TROPICALE	Q398	MALF. CONG. DE L'OESOPHAGE, NCA
K902	SYND. DE L'ANSE BORGNE, NCA	Q399	MALF. CONG. DE L'OESOPHAGE, SAI
K903	STEATORRHEE PANCREATIQUE	Q400	STENOSE HYPERTROPHIQUE CONG. DU PYLORE
K904	MALABS. DUE A UNE INTOLERANCE, NCA	Q401	HERNIE HIATALE CONG.
K908	MALABS. INTEST., NCA	Q402	MALF. CONG. PREC. DE L'ESTOMAC, NCA
K909	MALABS. INTEST., SAI	Q403	MALF. CONG. DE L'ESTOMAC, SAI
K910	VOMISSEMENTS CONSEC. A UNE ITV. GASTRO-INTEST.	Q408	MALF. CONG. PREC. DES VOIES DIG. SUP., NCA
K911	SYND. CONSEC. A UNE ITV. GASTRIQUE	Q410	ABSENCE, ATRESIE ET STENOSE CONG. DU DUODENUM
K912	MALABS. POST-CHIR., NCA	Q411	ABSENCE, ATRESIE ET STENOSE CONG. DU JEJUNUM
K913	OCCLUSION INTEST. POST-OP., NCA	Q412	ABSENCE, ATRESIE ET STENOSE CONG. DE L'ILEON
K914	MAUVAIS RESULT. FCT. D'UNE COLOSTOMIE ET D'UNE ENTEROSTOMIE	Q418	ABSENCE, ATRESIE, STENOSE CONG. DE LOC. PREC. DE L'INTEST. GRELE NCA
K915	SYND. POST-CHOLECYSTECTOMIE	Q419	ABSENCE, ATRESIE ET STENOSE CONG. DE L'INTESTIN GRELE, LOC. SAI
K918	AUTRES ATTEINTES DE L'APP. DIG. APRES UN ACTE	Q420	ABSENCE, ATRESIE ET STENOSE CONG. DU RECTUM, AVEC FISTULE
K920	HEMATEMESE	Q421	ABSENCE, ATRESIE ET STENOSE CONG. DU RECTUM, SAI
K921	MELAENA	Q422	ABSENCE, ATRESIE ET STENOSE CONG. DE L'ANUS, AVEC FISTULE
K922	HEMORR. GASTRO-INTEST., SAI	Q423	ABSENCE, ATRESIE ET STENOSE CONG. DE L'ANUS, SAI
K928	MAL. PREC. DU SYST. DIG., NCA	Q428	ABSENCE, ATRESIE ET STENOSE CONG. DU COLON, LOC. NCA
K930	ATTEINTES TUBERC. DE L'INTESTIN, DU PERITOINE ET DES GGL. MESENT.	Q429	ABSENCE, ATRESIE ET STENOSE CONG. DU COLON, LOC. SAI
K931	MEGACOLON AVEC LA MAL. DE CHAGAS	Q430	DIVERTICULE DE MECKEL
K9380	ATTEINTES DE LA CAVITE BUCCALE AVEC MAL. CL. AILL.	Q431	MAL. DE HIRSCHSPRUNG
K9381	ATTEINTES DE L'ESTOMAC AVEC MAL. CL. AILL.	Q432	ANOM. FCT. CONG. DU COLON, NCA
K93820	COLITE A CYTOMEGALOVIRUS	Q433	MALF. CONG. DE FIXATION DE L'INTESTIN
K93828	ATTEINTES DE L'INTESTIN AVEC AUTRES MAL. CL. AILL.	Q434	DUPLICATION DE L'INTESTIN
K93830	INFECTION DU RECTUM PAR LE VIRUS DE L'HERPES	Q435	ECTOPIE DE L'ANUS
K93838	ATTEINTES DU RECTUM AVEC AUTRES MAL. CL. AILL.	Q436	FISTULE CONG. DU RECTUM ET DE L'ANUS
K93840	INFECTION DE L'ANUS PAR LE VIRUS DE L'HERPES	Q437	PERSISTANCE DU CLOAQUE
K93848	ATTEINTES DE L'ANUS AVEC AUTRES MAL. CL. AILL.	Q438	MALF. CONG. PREC. DE L'INTESTIN, NCA
K9388	ATTEINTES D'ORG. DIG. NCA, AVEC MAL. CL. AILL.	Q439	MALF. CONG. DE L'INTESTIN, SAI
Q380	MALF. CONG. DES LEVRES, NCA	Q440	AGENESIE, APLASIE ET HYPOPLASIE DE LA VESICULE BIL.
Q381	ANKYLOGLOSSIE	Q441	MALF. CONG. DE LA VESICULE BIL., NCA
Q382	MACROGLOSSIE	Q442	ATRESIE DES VOIES BIL.
Q383	MALF. CONG. DE LA LANGUE, NCA	Q443	STENOSE ET RETREC. CONG. DES VOIES BIL.
Q384	MALF. CONG. DES GLD. ET DES CANAUX SALIVAIRES	Q444	KYSTE CONG. DU CHOLEDOQUE
Q385	MALF. CONG. DU PALAIS, NCA	Q445	MALF. CONG. DES VOIES BIL., NCA
Q386	MALF. CONG. DE LA BOUCHE, NCA	Q446	MAL. KYSTIQUE DU FOIE
Q387	POCHE PHARYNGEE	Q447	MALF. CONG. DU FOIE, NCA
Q388	MALF. CONG. DU PHARYNX, NCA	Q450	AGENESIE, APLASIE ET HYPOPLASIE DU PANCREAS
Q390	ATRESIE DE L'OESOPHAGE SAI	Q451	PANCREAS ANNULAIRE
Q391	ATRESIE DE L'OESOPHAGE AVEC FISTULE TRACHEO-OESOPHAGIENNE	Q452	KYSTE PANCREATIQUE CONG.
Q392	FISTULE TRACHEO-OESOPHAGIENNE CONG.	Q453	MALF. CONG. DU PANCREAS ET DU CANAL PANCREATIQUE, NCA
Q393	STENOSE ET RETREC. CONG. DE L'OESOPHAGE	Q458	MALF. CONG. PREC. DE L'APP. DIG., NCA
Q394	PTERYGION DE L'OESOPHAGE	Q871	SYND. CONG. MALF. ASSOCIES A UNE PT. TAILLE
Q395	DILATATION CONG. DE L'OESOPHAGE		
Q396	DIVERTICULE CONG. OU SAI DE L'OESOPHAGE		

Liste n° 5002 : Diabète avec complications, adulte

E100	D.I.D., AVEC COMA	E1128	D.N.I.D. NON INSULINOTRAITE OU SAI, AVEC COMPLIC. RENALES
E101	D.I.D., AVEC ACIDOCETOSE	E1130	D.N.I.D. INSULINOTRAITE, AVEC COMPLIC. OCULAIRES
E102	D.I.D., AVEC COMPLIC. RENALES	E1138	D.N.I.D. NON INSULINOTRAITE OU SAI, AVEC COMPLIC. OCULAIRES
E103	D.I.D., AVEC COMPLIC. OCULAIRES	E1140	D.N.I.D. INSULINOTRAITE, AVEC COMPLIC. NEURO.
E104	D.I.D., AVEC COMPLIC. NEURO.	E1148	D.N.I.D. NON INSULINOTRAITE OU SAI, AVEC COMPLIC. NEURO.
E105	D.I.D., AVEC COMPLIC. VASC. PERIPH.	E1150	D.N.I.D. INSULINOTRAITE, AVEC COMPLIC. VASC. PERIPH.
E106	D.I.D., AVEC AUTRES COMPLIC. PREC.	E1158	D.N.I.D. NON INSULINOTRAITE OU SAI, AVEC COMPLIC. VASC. PERIPH.
E107	D.I.D., AVEC COMPLIC. MULT.	E1160	D.N.I.D. INSULINOTRAITE, AVEC AUTRES COMPLIC. PREC.
E1100	D.N.I.D. INSULINOTRAITE, AVEC COMA		
E1108	D.N.I.D. NON INSULINOTRAITE OU SAI, AVEC COMA		
E1110	D.N.I.D. INSULINOTRAITE, AVEC ACIDOCETOSE		
E1118	D.N.I.D. NON INSULINOTRAITE OU SAI, AVEC ACIDOCETOSE		
E1120	D.N.I.D. INSULINOTRAITE, AVEC COMPLIC. RENALES		

E1168	D.N.I.D. NON INSULINOTRAITE OU SAI, AVEC AUTRES COMPLIC. PREC.	E135	DIABETES SUCRES PREC. NCA, AVEC COMPLIC. VASC. PERIPH.
E1170	D.N.I.D. INSULINOTRAITE, AVEC COMPLIC. MULT.	E136	DIABETES SUCRES PREC. NCA, AVEC AUTRES COMPLIC. PREC.
E1178	D.N.I.D. NON INSULINOTRAITE OU SAI, AVEC COMPLIC. MULT.	E137	DIABETES SUCRES PREC. NCA, AVEC COMPLIC. MULT.
E120	DIABETE SUCRE DE MALNUTRITION, AVEC COMA	E140	DIABETE SUCRE, SAI, AVEC COMA
E121	DIABETE SUCRE DE MALNUTRITION, AVEC ACIDOCETOSE	E141	DIABETE SUCRE, SAI, AVEC ACIDOCETOSE
E122	DIABETE SUCRE DE MALNUTRITION, AVEC COMPLIC. RENALES	E142	DIABETE SUCRE, SAI, AVEC COMPLIC. RENALES
E123	DIABETE SUCRE DE MALNUTRITION, AVEC COMPLIC. OCULAIRES	E143	DIABETE SUCRE, SAI, AVEC COMPLIC. OCULAIRES
E124	DIABETE SUCRE DE MALNUTRITION, AVEC COMPLIC. NEURO.	E144	DIABETE SUCRE, SAI, AVEC COMPLIC. NEURO.
E125	DIABETE SUCRE DE MALNUTRITION, AVEC COMPLIC. VASC. PERIPH.	E145	DIABETE SUCRE, SAI, AVEC COMPLIC. VASC. PERIPH.
E126	DIABETE SUCRE DE MALNUTRITION, AVEC AUTRES COMPLIC. PREC.	E146	DIABETE SUCRE, SAI, AVEC AUTRES COMPLIC. PREC.
E127	DIABETE SUCRE DE MALNUTRITION, AVEC COMPLIC. MULT.	E147	DIABETE SUCRE, SAI, AVEC COMPLIC. MULT.
E130	DIABETES SUCRES PREC. NCA, AVEC COMA	E440	MALNUTRITION PROTEINO-ENERGETIQUE MODEREE
E131	DIABETES SUCRES PREC. NCA, AVEC ACIDOCETOSE	E441	MALNUTRITION PROTEINO-ENERGETIQUE LEGERE
E132	DIABETES SUCRES PREC. NCA, AVEC COMPLIC. RENALES	E45	RETARD DE DEVELOP. APRES MALNUTRITION PROTEINO-ENERGETIQUE
E133	DIABETES SUCRES PREC. NCA, AVEC COMPLIC. OCULAIRES	E46	MALNUTRITION PROTEINO-ENERGETIQUE, SAI
E134	DIABETES SUCRES PREC. NCA, AVEC COMPLIC. NEURO.	F500	ANOREXIE MENT.
		F501	ANOREXIE MENT. ATYPIQUE
		F508	TBL. DE L'ALIMENTATION NON ORG., NCA
		R630	ANOREXIE
		R64	CACHEXIE

Liste n° 5003 : Diabète sans complication et obésité, adulte

E109	D.I.D., SANS COMPLIC.	E6621	OBESITE EXTREME AVEC HYPOVENTIL. ALVEOL., IMC>=40KG/M² ET <50KG/M²
E1190	D.N.I.D. INSULINOTRAITE, SANS COMPLIC.	E6622	OBESITE EXTREME AVEC HYPOVENTILATION ALVEOLAIRE, IMC>=50KG/M²
E1198	D.N.I.D. NON INSULINOTRAITE OU SAI, SANS COMPLIC.	E6629	OBESITE EXTREME AVEC HYPOVENTILATION ALVEOLAIRE, IMC INCONNU
E129	DIABETE SUCRE DE MALNUTRITION, SANS COMPLIC.	E6680	OBESITES, NCA, IMC>=30KG/M² ET <40KG/M²
E139	DIABETES SUCRES PREC. NCA, SANS COMPLIC.	E6681	OBESITES, NCA, IMC>=40KG/M² ET <50KG/M²
E149	DIABETE SUCRE, SAI, SANS COMPLIC.	E6682	OBESITES, NCA, IMC>=50KG/M²
E65	ADIPOSITE LOC.	E6689	OBESITES, NCA, IMC INCONNU
E6600	OBESITE DUE A UN EXCES CALORIQUE, IMC>=30KG/M² ET <40KG/M²	E6690	OBESITE, SAI, IMC>=30KG/M² ET <40KG/M²
E6601	OBESITE DUE A UN EXCES CALORIQUE, IMC>=40KG/M² ET <50KG/M²	E6691	OBESITE, SAI, IMC>=40KG/M² ET <50KG/M²
E6602	OBESITE DUE A UN EXCES CALORIQUE, IMC>=50KG/M²	E6692	OBESITE, SAI, IMC>=50KG/M²
E6609	OBESITE DUE A UN EXCES CALORIQUE, IMC INCONNU	E6699	OBESITE, SAI, IMC INCONNU
E6610	OBESITE MEDICAM., IMC>=30KG/M² ET <40KG/M²	R633	DIFF. NUTR. ET NUTRITION INADAPTEE
E6611	OBESITE MEDICAM., IMC>=40KG/M² ET <50KG/M²	R635	PRISE DE POIDS ANL.
E6612	OBESITE MEDICAM., IMC>=50KG/M²	R636	ABSORPTION INSUF D'ALIMENTS ET DE LIQUIDES PAR NEGLIGENCE PERSONNELLE
E6619	OBESITE MEDICAM., IMC INCONNU	R638	SYMPT. ET SIGNES RELAT. A L'ABSORPTION D'ALIMENTS ET DE LIQUIDES, NCA
E6620	OBESITE EXTREME AVEC HYPOVENTIL. ALVEOL., IMC>=30KG/M² ET <40KG/M²		

Liste n° 5004 : Comorbidités du diabète et de l'obésité, adulte

E129	DIABETE SUCRE DE MALNUTRITION, SANS COMPLIC.	I500	INSUF. CARD. CONGESTIVE
E6620	OBESITE EXTREME AVEC HYPOVENTIL. ALVEOL., IMC>=30KG/M² ET <40KG/M²	I501	INSUF. VENTRICULAIRE GAUCHE
E6621	OBESITE EXTREME AVEC HYPOVENTIL. ALVEOL., IMC>=40KG/M² ET <50KG/M²	I830	VARICES ULCERES
E6622	OBESITE EXTREME AVEC HYPOVENTILATION ALVEOLAIRE, IMC>=50KG/M²	I890	LYMPHOEDEME, NCA
E6629	OBESITE EXTREME AVEC HYPOVENTILATION ALVEOLAIRE, IMC INCONNU	J961+0	INSUF. RESP. CHRON. OBSTRU.
G473	APNEE DU SOMMEIL	J961+1	INSUF. RESP. CHRON. RESTRI.
I10	HYPERTENSION ESSENTIELLE	M150	ARTHROSE IRE. GENERALISEE
I248	CARDIOPATHIES ISCHEM. AIG., NCA	M151	NODOSITES D'HEBERDEN
I420	MYOCARDIOPATHIE AVEC DILATATION	M152	NODOSITES DE BOUCHARD
I421	MYOCARDIOPATHIE OBSTRU. HYPERTROPHIQUE	M153	ARTHROSE IRE. MULT.
I422	MYOCARDIOPATHIES HYPERTROPHIQUES, NCA	M154	ARTHROSE EROSIVE
		M158	POLYARTHROSES, NCA
		M159	POLYARTHROSE, SAI
		M160	COXARTHROSE IRE., BILAT.
		M161	COXARTHROSES IRE., UNILAT. OU SAI

M162	COXARTHROSE D'ORIGINE DYSPLASIQUE, BILAT.	M1912	ARTHROSE POST-TRAUMA. D'AUTRES ARTIC. - ARTIC. COUDE
M163	COXARTHROSES DYSPLASIQUES, UNILAT. OU SAI	M1913	ARTHROSE POST-TRAUMA. D'AUTRES ARTIC. - ARTIC. POIGNET
M164	COXARTHROSE POST-TRAUMA., BILAT.	M1914	ARTHROSE POST-TRAUMA. D'AUTRES ARTIC. - ARTIC. MAIN
M165	COXARTHROSES POST-TRAUMA., UNILAT. OU SAI	M1915	ARTHROSE POST-TRAUMA. D'AUTRES ARTIC. - HANCHE, SACR.IL.
M166	COXARTHROSES IIRE., BILAT., NCA	M1917	ARTHROSE POST-TRAUMA. D'AUTRES ARTIC. - ARTIC. CHEV., PIED
M167	COXARTHROSES IIRE., UNILAT. OU SAI	M1918	ARTHROSE POST-TRAUMA. D'AUTRES ARTIC. - ARTIC. AUTRES
M169	COXARTHROSE, SAI	M1919	ARTHROSE POST-TRAUMA. D'AUTRES ARTIC. - ARTIC. LOC. SAI
M170	GONARTHROSE IRE., BILAT.	M192	AUTRES ARTHROSES IIRES.
M171	GONARTHROSES IRE., UNILAT. OU SAI	M1921	ARTHROSE IIRE. D'AUTRES ARTIC. - ARTIC. EPAULE
M172	GONARTHROSE POST-TRAUMA., BILAT.	M1922	ARTHROSE IIRE. D'AUTRES ARTIC. - ARTIC. COUDE
M173	GONARTHROSES POST-TRAUMA., UNILAT. OU SAI	M1923	ARTHROSE IIRE. D'AUTRES ARTIC. - ARTIC. POIGNET
M174	GONARTHROSES IIRE., BILAT., NCA	M1924	ARTHROSE IIRE. D'AUTRES ARTIC. - ARTIC. MAIN
M175	GONARTHROSES IIRE., UNILAT. OU SAI	M1925	ARTHROSE IIRE. D'AUTRES ARTIC. - HANCHE, SACR.IL.
M179	GONARTHROSE, SAI	M1927	ARTHROSE IIRE. D'AUTRES ARTIC. - ARTIC. CHEV., PIED
M180	ARTHROSE IRE. DE LA 1ERE ARTIC. CARPO-METACARP., BILAT.	M1928	ARTHROSE IIRE. D'AUTRES ARTIC. - ARTIC. AUTRES
M181	ARTHROSES IRE. DE LA 1ERE ARTIC. CARPO-METACARP., UNILAT. OU SAI	M1929	ARTHROSE IIRE. D'AUTRES ARTIC. - ARTIC. LOC. SAI
M182	ARTHROSE POST-TRAUMA. DE LA 1ERE ARTIC. CARPO-METACARP., BILAT.	M198	ARTHROSES PREC., NCA
M183	ARTHROSES POST-TRAUMA. 1ERE ARTIC. CARPO-METACARP., UNILAT. OU SAI	M1981	ARTHROSES PREC., NCA - ARTIC. EPAULE
M184	ARTHROSES IIRE. NCA, DE LA 1ERE ARTIC. CARPO-METACARP., BILAT.	M1982	ARTHROSES PREC., NCA - ARTIC. COUDE
M185	ARTHROSES IIRE. NCA, 1ERE ARTIC. CARPO-METACARP., UNILAT. OU SAI	M1983	ARTHROSES PREC., NCA - ARTIC. POIGNET
M189	ARTHROSE DE LA 1ERE ARTIC. CARPO-METACARP., SAI	M1984	ARTHROSES PREC., NCA - ARTIC. MAIN
M190	ARTHROSE IRE. D'AUTRES ARTIC.	M1985	ARTHROSES PREC., NCA - HANCHE, SACR.IL.
M1901	ARTHROSE IRE. D'AUTRES ARTIC. - ARTIC. EPAULE	M1987	ARTHROSES PREC., NCA - ARTIC. CHEV., PIED
M1902	ARTHROSE IRE. D'AUTRES ARTIC. - ARTIC. COUDE	M1988	ARTHROSES PREC., NCA - ARTIC. AUTRES
M1903	ARTHROSE IRE. D'AUTRES ARTIC. - ARTIC. POIGNET	M1989	ARTHROSES PREC., NCA - ARTIC. LOC. SAI
M1904	ARTHROSE IRE. D'AUTRES ARTIC. - ARTIC. MAIN	M199	ARTHROSE, SAI
M1905	ARTHROSE IRE. D'AUTRES ARTIC. - HANCHE, SACR.IL.	M1991	ARTHROSE, SAI - ARTIC. EPAULE
M1907	ARTHROSE IRE. D'AUTRES ARTIC. - ARTIC. CHEV., PIED	M1992	ARTHROSE, SAI - ARTIC. COUDE
M1908	ARTHROSE IRE. D'AUTRES ARTIC. - ARTIC. AUTRES	M1993	ARTHROSE, SAI - ARTIC. POIGNET
M1909	ARTHROSE IRE. D'AUTRES ARTIC. - ARTIC. LOC. SAI	M1994	ARTHROSE, SAI - ARTIC. MAIN
M191	ARTHROSE POST-TRAUMA. D'AUTRES ARTIC.	M1995	ARTHROSE, SAI - HANCHE, SACR.IL.
M1911	ARTHROSE POST-TRAUMA. D'AUTRES ARTIC. - ARTIC. EPAULE	M1997	ARTHROSE, SAI - ARTIC. CHEV., PIED
		M1998	ARTHROSE, SAI - ARTIC. AUTRES
		M1999	ARTHROSE, SAI - ARTIC. LOC. SAI
		N393	INCONTINENCE URIN. D'EFFORT

Liste n° 5005 : Obésité, adulte

E65	ADIPOSITE LOC.	E6629	OBESITE EXTREME AVEC HYPOVENTILATION ALVEOLAIRE, IMC INCONNU
E6600	OBESITE DUE A UN EXCES CALORIQUE, $IMC \geq 30KG/M^2$ ET $< 40KG/M^2$	E6680	OBESITES, NCA, $IMC \geq 30KG/M^2$ ET $< 40KG/M^2$
E6601	OBESITE DUE A UN EXCES CALORIQUE, $IMC \geq 40KG/M^2$ ET $< 50KG/M^2$	E6681	OBESITES, NCA, $IMC \geq 40KG/M^2$ ET $< 50KG/M^2$
E6602	OBESITE DUE A UN EXCES CALORIQUE, $IMC \geq 50KG/M^2$	E6682	OBESITES, NCA, $IMC \geq 50KG/M^2$
E6609	OBESITE DUE A UN EXCES CALORIQUE, IMC INCONNU	E6689	OBESITES, NCA, IMC INCONNU
E6610	OBESITE MEDICAM., $IMC \geq 30KG/M^2$ ET $< 40KG/M^2$	E6690	OBESITE, SAI, $IMC \geq 30KG/M^2$ ET $< 40KG/M^2$
E6611	OBESITE MEDICAM., $IMC \geq 40KG/M^2$ ET $< 50KG/M^2$	E6691	OBESITE, SAI, $IMC \geq 40KG/M^2$ ET $< 50KG/M^2$
E6612	OBESITE MEDICAM., $IMC \geq 50KG/M^2$	E6692	OBESITE, SAI, $IMC \geq 50KG/M^2$
E6619	OBESITE MEDICAM., IMC INCONNU	E6699	OBESITE, SAI, IMC INCONNU
E6620	OBESITE EXTREME AVEC HYPOVENTIL. ALVEOL., $IMC \geq 30KG/M^2$ ET $< 40KG/M^2$	R633	DIFF. NUTR. ET NUTRITION INADAPTEE
E6621	OBESITE EXTREME AVEC HYPOVENTIL. ALVEOL., $IMC \geq 40KG/M^2$ ET $< 50KG/M^2$	R635	PRISE DE POIDS ANL.
E6622	OBESITE EXTREME AVEC HYPOVENTILATION ALVEOLAIRE, $IMC \geq 50KG/M^2$	R636	ABSORPTION INSUF D'ALIMENTS ET DE LIQUIDES PAR NEGLIGENCE PERSONNELLE
		R638	SYMPT. ET SIGNES RELAT. A L'ABSORPTION D'ALIMENTS ET DE LIQUIDES, NCA

Liste n° 5006 : Dénutritions majeures, adulte

B222 MAL. PAR VIH A L'ORIGINE D'UN SYND.
CACHECTIQUE
E40 KWASHIORKOR
E41 MARASME NUTR.

E42 KWASHIORKOR AVEC MARASME
E43 MALNUTRITION PROTEINO-ENERGETIQUE
GRAVE, SAI

Liste n° 5007 : Obésité, enfant

E6600 OBESITE DUE A UN EXCES CALORIQUE,
IMC \geq 30KG/M² ET <40KG/M²
E6601 OBESITE DUE A UN EXCES CALORIQUE,
IMC \geq 40KG/M² ET <50KG/M²
E6602 OBESITE DUE A UN EXCES CALORIQUE,
IMC \geq 50KG/M²
E6609 OBESITE DUE A UN EXCES CALORIQUE, IMC
INCONNU
E6610 OBESITE MEDICAM., IMC \geq 30KG/M² ET <40KG/M²
E6611 OBESITE MEDICAM., IMC \geq 40KG/M² ET <50KG/M²
E6612 OBESITE MEDICAM., IMC \geq 50KG/M²

E6619 OBESITE MEDICAM., IMC INCONNU
E6680 OBESITES, NCA, IMC \geq 30KG/M² ET <40KG/M²
E6681 OBESITES, NCA, IMC \geq 40KG/M² ET <50KG/M²
E6682 OBESITES, NCA, IMC \geq 50KG/M²
E6689 OBESITES, NCA, IMC INCONNU
E6690 OBESITE, SAI, IMC \geq 30KG/M² ET <40KG/M²
E6691 OBESITE, SAI, IMC \geq 40KG/M² ET <50KG/M²
E6692 OBESITE, SAI, IMC \geq 50KG/M²
E6699 OBESITE, SAI, IMC INCONNU
R635 PRISE DE POIDS ANL.

Liste n° 5008 : Diabète insulinodépendant, enfant

E100 D.I.D., AVEC COMA
E101 D.I.D., AVEC ACIDOCETOSE
E102 D.I.D., AVEC COMPLIC. RENALES
E103 D.I.D., AVEC COMPLIC. OCULAIRES
E104 D.I.D., AVEC COMPLIC. NEURO.
E105 D.I.D., AVEC COMPLIC. VASC. PERIPH.
E106 D.I.D., AVEC AUTRES COMPLIC. PREC.
E107 D.I.D., AVEC COMPLIC. MULT.
E108 D.I.D., AVEC COMPLIC. NON PREC.
E109 D.I.D., SANS COMPLIC.
E1100 D.N.I.D. INSULINOTRAITE, AVEC COMA
E1110 D.N.I.D. INSULINOTRAITE, AVEC ACIDOCETOSE

E1120 D.N.I.D. INSULINOTRAITE, AVEC COMPLIC.
RENALES
E1130 D.N.I.D. INSULINOTRAITE, AVEC COMPLIC.
OCULAIRES
E1140 D.N.I.D. INSULINOTRAITE, AVEC COMPLIC.
NEURO.
E1150 D.N.I.D. INSULINOTRAITE, AVEC COMPLIC. VASC.
PERIPH.
E1160 D.N.I.D. INSULINOTRAITE, AVEC AUTRES
COMPLIC. PREC.
E1170 D.N.I.D. INSULINOTRAITE, AVEC COMPLIC.
MULT.

Liste n° 5009 : Anorexie mentale, enfant

F500 ANOREXIE MENT.

Liste n° 5020 : Autres affections nutritionnelles, adulte

B370 STOMATITE A CANDIDA
D513 ANEMIES PAR CARENCE ALIMENTAIRE EN VIT.
B12, NCA
D520 ANEMIE PAR CARENCE ALIMENTAIRE EN ACIDE
FOLIQUE
D530 ANEMIE PAR CARENCE EN PROTEINES
D532 ANEMIE SCORBUTIQUE
D538 ANEMIES NUTR. PREC., NCA
D539 ANEMIE NUTR., SAI
E109 D.I.D., SANS COMPLIC.
E1190 D.N.I.D. INSULINOTRAITE, SANS COMPLIC.
E1198 D.N.I.D. NON INSULINOTRAITE OU SAI, SANS
COMPLIC.
E129 DIABETE SUCRE DE MALNUTRITION, SANS
COMPLIC.
E139 DIABETES SUCRES PREC. NCA, SANS COMPLIC.
E149 DIABETE SUCRE, SAI, SANS COMPLIC.
E15 COMA HYPOGLYCEMIQUE NON DIABETIQUE
E160 HYPOGLYCEMIE MEDICAM., SANS COMA
E161 HYPOGLYCEMIES, NCA
E162 HYPOGLYCEMIE, SAI
E500 AVITAMINOSE A AVEC XEROSIS CONJONCTIVAL
E501 AVITAMINOSE A AVEC TACHES DE BITOT ET
XEROSIS CONJONCTIVAL
E509 AVITAMINOSE A, SAI
E550 RACHITISME EVOLUTIF
E58 CARENCE ALIMENTAIRE EN CALCIUM
E639 CARENCE NUTR., SAI
E700 PHENYLKETONURIE CLASSIQUE
E701 HYPERPHENYLALANINEMIES, NCA
E702 ANOM. DU METAB. DE LA TYROSINE
E708 ANOM. DU METAB. DES ACIDES AMINES
AROMATIQUES, NCA

E709 ANOM. DU METAB. DES ACIDES AMINES
AROMATIQUES, SAI
E710 MAL. DES URINES A ODEUR DE SIROP D'ERABLE
E711 ANOM. DU METAB. DES ACIDES AMINES A
CHAINE RAMIFIEE, NCA
E712 ANOM. DU METABOLISME DES ACIDES AMINES
A CHAINE RAMIFIEE, SAI
E713 ANOM. DU METAB. DES ACIDES GRAS
E720 ANOM. DU TRANSPORT DES ACIDES AMINES
E721 ANOM. DU METAB. DES ACIDES AMINES
SOUFRES
E722 ANOM. DU CYCLE DE L'UREOGENESE
E723 ANOM. DU METAB. DE LA LYSINE ET DE
L'HYDROXYLYSINE
E724 ANOM. DU METAB. DE L'ORNITHINE
E725 ANOM. DU METAB. DE LA GLYCINE
E728 ANOM. PREC. DU METAB. DES ACIDES AMINES,
NCA
E729 ANOM. DU METAB. DES ACIDES AMINES, SAI
E730 DEFIC. CONG. EN LACTASE
E731 DEFIC. IIRE. EN LACTASE
E738 INTOLERANCES AU LACTOSE, NCA
E739 INTOLERANCE AU LACTOSE, SAI
E740 THESAURISMOSE GLYCOGENIQUE
E741 ANOM. DU METAB. DU FRUCTOSE
E742 ANOM. DU METAB. DU GALACTOSE
E743 ANOM. DE L'ABSORPTION INTEST. DES
HYDRATES DE CARBONE, NCA
E744 ANOM. DU METAB. DU PYRUVATE ET DE LA
GLUCONEOGENESE
E748 ANOM. PREC. DU METAB. DES HYDRATES DE
CARBONE, NCA

E749	ANOM. DU METAB. DES HYDRATES DE CARBONE, SAI	O242	DIABETE SUCRE PREEX. LIE A LA MALNUTRITION, AU COURS DE LA GROSS.
E750	GANGLIOSIDOSE GM2	O243	DIABETE SUCRE PREEX., SAI, AU COURS DE LA GROSS.
E751	GANGLIOSIDOSES, NCA	O244	DIABETE SUCRE SURVENANT AU COURS DE LA GROSS.
E752	SPHINGOLIPIDOSES, NCA	O249	DIABETE SUCRE AU COURS DE LA GROSS., SAI
E753	SPHINGOLIPIDOSE, SAI	O25	MALNUTRITION AU COURS DE LA GROSS.
E754	LIPOFUSCINOSE A CEROIDES NEURONAUX	O260	PRISE DE POIDS EXCESSIVE AU COURS DE LA GROSS.
E755	ANOM. DU STOCKAGE DES LIPIDES, NCA	O261	FAIBLE PRISE DE POIDS AU COURS DE LA GROSS.
E756	ANOM. DU STOCKAGE DES LIPIDES, SAI	O266	AFF. HEPATIQUES AU COURS DE LA GROSS., DE L'ACCOUCH. ET DE LA PUERP.
E878	DESEQUILIBRES HYDRO-ELECTROLYTIQUES, NCA OU SAI	O992	MAL. ENDOCRIN., NUTR. ET METAB. COMPLIQ. GROSS., ACCOUCH., PUERP.
E882	LIPOMATOSE, NCA	P920	VOMISSEMENTS DU N.N.
K850	PANCREATITE AIG. IDIOP.	P921	REGURGITATION ET MERYCISME DU N.N.
K851	PANCREATITE AIG. BIL.	P922	ALIMENTATION LENTE DU N.N.
K852	PANCREATITE AIG. ALCOOLIQUE	P923	SOUS-ALIMENTATION DU N.N.
K853	PANCREATITE AIG. MEDIC.	P924	SURALIMENTATION DU N.N.
K858	PANCREATITES AIG., NCA	P925	ALIMENTATION AU SEIN DIFFICILE CHEZ LE N.N.
K859	PANCREATITE AIG., SAI	P928	PROBLEMES ALIMENTAIRES DU N.N., NCA
K860	PANCREATITE CHRON. ALCOOLIQUE	P929	PROBLEME ALIMENTAIRE DU N.N., SAI
K861	PANCREATITES CHRON., NCA	P93	REAC. ET INTOX. MEDICAM. DU N.N.
K861+0	PANCREATITE CHRON. HERED.	R634	PERTE DE POIDS ANL.
K861+8	PANCREATITE CHRON. NCA/SAI	T780	CHOC ANAPHYL. DU A UNE INTOLERANCE ALIMENTAIRE
K900	MAL. COELIAQUE	T781	REAC. D'INTOLERANCE ALIMENTAIRE, NCA
K901	SPRUE TROPICALE	Z713	SURV. ET CONSEILS DIETETIQUES
K902	SYND. DE L'ANSE BORGNE, NCA	Z724	DIFF. LIEES AU REGIME ET HABITUDES ALIMENTAIRES INADEQUATS
K903	STEATORRHEE PANCREATIQUE		
K904	MALABS. DUE A UNE INTOLERANCE, NCA		
K908	MALABS. INTEST., NCA		
K909	MALABS. INTEST., SAI		
K912	MALABS. POST-CHIR., NCA		
O240	DIABETE SUCRE PREEX., INSULINO-DEPENDANT, AU COURS DE LA GROSS.		
O241	DIABETE SUCRE PREEX., NON INSULINO-DEPENDANT, AU COURS DE LA GROSS.		

Liste n° 5021 : Diabète non insulino dépendant et autres affections nutritionnelles, enfant

B370	STOMATITE A CANDIDA	E126	DIABETE SUCRE DE MALNUTRITION, AVEC AUTRES COMPLIC. PREC.
D513	ANEMIES PAR CARENCE ALIMENTAIRE EN VIT. B12, NCA	E127	DIABETE SUCRE DE MALNUTRITION, AVEC COMPLIC. MULT.
D520	ANEMIE PAR CARENCE ALIMENTAIRE EN ACIDE FOLIQUE	E129	DIABETE SUCRE DE MALNUTRITION, SANS COMPLIC.
D530	ANEMIE PAR CARENCE EN PROTEINES	E130	DIABETES SUCRES PREC. NCA, AVEC COMA
D532	ANEMIE SCORBUTIQUE	E131	DIABETES SUCRES PREC. NCA, AVEC ACIDOCETOSE
D538	ANEMIES NUTR. PREC., NCA	E132	DIABETES SUCRES PREC. NCA, AVEC COMPLIC. RENALES
D539	ANEMIE NUTR., SAI	E133	DIABETES SUCRES PREC. NCA, AVEC COMPLIC. OCULAIRES
E1108	D.N.I.D. NON INSULINOTRAITE OU SAI, AVEC COMA	E134	DIABETES SUCRES PREC. NCA, AVEC COMPLIC. NEURO.
E1118	D.N.I.D. NON INSULINOTRAITE OU SAI, AVEC ACIDOCETOSE	E135	DIABETES SUCRES PREC. NCA, AVEC COMPLIC. VASC. PERIPH.
E1128	D.N.I.D. NON INSULINOTRAITE OU SAI, AVEC COMPLIC. RENALES	E136	DIABETES SUCRES PREC. NCA, AVEC AUTRES COMPLIC. PREC.
E1138	D.N.I.D. NON INSULINOTRAITE OU SAI, AVEC COMPLIC. OCULAIRES	E137	DIABETES SUCRES PREC. NCA, AVEC COMPLIC. MULT.
E1148	D.N.I.D. NON INSULINOTRAITE OU SAI, AVEC COMPLIC. NEURO.	E139	DIABETES SUCRES PREC. NCA, SANS COMPLIC.
E1158	D.N.I.D. NON INSULINOTRAITE OU SAI, AVEC COMPLIC. VASC. PERIPH.	E140	DIABETE SUCRE, SAI, AVEC COMA
E1168	D.N.I.D. NON INSULINOTRAITE OU SAI, AVEC AUTRES COMPLIC. PREC.	E141	DIABETE SUCRE, SAI, AVEC ACIDOCETOSE
E1178	D.N.I.D. NON INSULINOTRAITE OU SAI, AVEC COMPLIC. MULT.	E142	DIABETE SUCRE, SAI, AVEC COMPLIC. RENALES
E1190	D.N.I.D. INSULINOTRAITE, SANS COMPLIC.	E143	DIABETE SUCRE, SAI, AVEC COMPLIC. OCULAIRES
E1198	D.N.I.D. NON INSULINOTRAITE OU SAI, SANS COMPLIC.	E144	DIABETE SUCRE, SAI, AVEC COMPLIC. NEURO.
E120	DIABETE SUCRE DE MALNUTRITION, AVEC COMA	E145	DIABETE SUCRE, SAI, AVEC COMPLIC. VASC. PERIPH.
E121	DIABETE SUCRE DE MALNUTRITION, AVEC ACIDOCETOSE	E146	DIABETE SUCRE, SAI, AVEC AUTRES COMPLIC. PREC.
E122	DIABETE SUCRE DE MALNUTRITION, AVEC COMPLIC. RENALES	E147	DIABETE SUCRE, SAI, AVEC COMPLIC. MULT.
E123	DIABETE SUCRE DE MALNUTRITION, AVEC COMPLIC. OCULAIRES	E149	DIABETE SUCRE, SAI, SANS COMPLIC.
E124	DIABETE SUCRE DE MALNUTRITION, AVEC COMPLIC. NEURO.	E15	COMA HYPOGLYCEMIQUE NON DIABETIQUE
E125	DIABETE SUCRE DE MALNUTRITION, AVEC COMPLIC. VASC. PERIPH.	E160	HYPOGLYCEMIE MEDICAM., SANS COMA
		E161	HYPOGLYCEMIES, NCA
		E162	HYPOGLYCEMIE, SAI
		E41	MARASME NUTR.
		E43	MALNUTRITION PROTEINO-ENERGETIQUE GRAVE, SAI

E440	MALNUTRITION PROTEINO-ENERGETIQUE MODEREE	O260	PRISE DE POIDS EXCESSIVE AU COURS DE LA GROSS.
E441	MALNUTRITION PROTEINO-ENERGETIQUE LEGERE	O261	FAIBLE PRISE DE POIDS AU COURS DE LA GROSS.
E45	RETARD DE DEVELOP. APRES MALNUTRITION PROTEINO-ENERGETIQUE	O266	AFF. HEPATIQUES AU COURS DE LA GROSS., DE L'ACCOUCH. ET DE LA PUERP.
E46	MALNUTRITION PROTEINO-ENERGETIQUE, SAI	O992	MAL. ENDOCRIN., NUTR. ET METAB. COMPLIQ. GROSS., ACCOUCH., PUERP.
E500	AVITAMINOSE A AVEC XEROSIS CONJONCTIVAL	P920	VOMISSEMENTS DU N.N.
E501	AVITAMINOSE A AVEC TACHES DE BITOT ET XEROSIS CONJONCTIVAL	P921	REGURGITATION ET MERYCISME DU N.N.
E509	AVITAMINOSE A, SAI	P922	ALIMENTATION LENTE DU N.N.
E550	RACHITISME EVOLUTIF	P923	SOUS-ALIMENTATION DU N.N.
E58	CARENCE ALIMENTAIRE EN CALCIUM	P924	SURALIMENTATION DU N.N.
E639	CARENCE NUTR., SAI	P925	ALIMENTATION AU SEIN DIFFICILE CHEZ LE N.N.
F501	ANOREXIE MENT. ATYPIQUE	P928	PROBLEMES ALIMENTAIRES DU N.N., NCA
O240	DIABETE SUCRE PREEX., INSULINO-DEPENDANT, AU COURS DE LA GROSS.	P929	PROBLEME ALIMENTAIRE DU N.N., SAI
O241	DIABETE SUCRE PREEX., NON INSULINO- DEPENDANT, AU COURS DE LA GROSS.	P93	REAC. ET INTOX. MEDICAM. DU N.N.
O242	DIABETE SUCRE PREEX. LIE A LA MALNUTRITION, AU COURS DE LA GROSS.	R630	ANOREXIE
O243	DIABETE SUCRE PREEX., SAI, AU COURS DE LA GROSS.	R634	PERTE DE POIDS ANL.
O244	DIABETE SUCRE SURVENANT AU COURS DE LA GROSS.	R64	CACHEXIE
O249	DIABETE SUCRE AU COURS DE LA GROSS., SAI	T780	CHOC ANAPHYL. DU A UNE INTOLERANCE ALIMENTAIRE
O25	MALNUTRITION AU COURS DE LA GROSS.	T781	REAC. D'INTOLERANCE ALIMENTAIRE, NCA
		Z713	SURV. ET CONSEILS DIETETIQUES
		Z724	DIFF. LIEES AU REGIME ET HABITUDES ALIMENTAIRES INADEQUATS

CMC 60

Autres affections

Diagnostics d'entrée dans la CMC 60

E000	SYND. D'INSUF. THYROIDIENNE CONG. DE TYPE NEURO.	E236	ANOM. DE L'HYPOPHYSE, NCA
E001	SYND. D'INSUF. THYROIDIENNE CONG. DE TYPE MYXOEDEMA TEUX	E240	MAL. DE CUSHING HYPOPHYSO-DEPENDANTE
E002	SYND. D'INSUF. THYROIDIENNE CONG. DE TYPE MIXTE	E241	SYND. DE NELSON
E009	SYND. D'INSUF. THYROIDIENNE CONG., SAI	E242	SYND. DE CUSHING MEDICAM.
E010	GOITRE DIFFUS LIE A UNE CARENCE EN IODE	E243	SYND. DE SECRETION ECTOPIQUE D'ACTH
E011	GOITRE MULTINODULAIRE LIE A UNE CARENCE EN IODE	E244	PSEUDOSYNDROME DE CUSHING DU A L'ALCOOL
E012	GOITRE LIE A UNE CARENCE EN IODE, SAI	E248	SYND. DE CUSHING, NCA
E018	AFF. THYROIDIENNES ET APPARENTEES LIEES A UNE CARENCE EN IODE, NCA	E249	SYND. DE CUSHING, SAI
E02	HYPOTHYROIDIE PAR CARENCE INAPPARENTE EN IODE	E250	ANOM. GENITO-SURRENALIENNES CONG. LIEES A UN DEFIC. ENZYM.
E030	HYPOTHYROIDIE CONG., AVEC GOITRE DIFFUS	E258	ANOM. GENITO-SURRENALIENNES, NCA
E031	HYPOTHYROIDIE CONG., SANS GOITRE	E259	ANOM. GENITO-SURRENALIENNE, SAI
E032	HYPOTHYROIDIE DUE A DES MEDICAM. ET A D'AUTRES PROD. EXOGENES	E260	HYPERALDOSTERONISME IRE.
E033	HYPOTHYROIDIE POST-INFECT.	E261	HYPERALDOSTERONISME IIRE.
E034	ATROPHIE DE LA THYROIDE	E268	HYPERALDOSTERONISMES, NCA
E035	COMA MYXOEDEMA TEUX	E269	HYPERALDOSTERONISME, SAI
E038	HYPOTHYROIDIES PREC., NCA	E270	HYPERFCT. CORTICOSURRENAUX, NCA
E039	HYPOTHYROIDIE, SAI	E271	INSUF. CORTICOSURRENALE IRE.
E040	GOITRE DIFFUS NON TOXIQUE	E273	INSUF. CORTICOSURRENALE MEDICAM.
E041	NODULE THYROIDIEN SIMPLE NON TOXIQUE	E274	INSUF. CORTICOSURRENALES, NCA OU SAI
E042	GOITRE MULTINODULAIRE	E275	HYPERFCT. DE LA MEDULLOSURRENALE
E048	GOITRES NON TOXIQUES PREC., NCA	E278	MAL. PREC. DE LA GLD. SURRENALE, NCA
E049	GOITRE, SAI	E280	HYPEROESTROGENIE
E050	THYREOTOXICOSE AVEC GOITRE DIFFUS	E281	HYPERANDROGENIE
E051	THYREOTOXICOSE AVEC NODULE THYROIDIEN SIMPLE	E282	SYND. OVARIEN POLYKYSTIQUE
E052	THYREOTOXICOSE AVEC GOITRE MULTINODULAIRE TOXIQUE	E283	INSUF. OVARIENNE IRE.
E053	THYREOTOXICOSE DUE A DES NODULES THYROIDIENS ECTOPIQUES	E288	DYSFCT. OVARIENNES, NCA
E054	THYREOTOXICOSE FACTICE	E289	DYSFCT. OVARIENNE, SAI
E055	CRISE AIG. THYREOTOXIQUE	E290	HYPERFCT. TESTICULAIRE
E058	THYREOTOXICOSES, NCA	E291	HYPFCT. TESTICULAIRE
E059	THYREOTOXICOSE, SAI	E298	DYSFCT. TESTICULAIRES, NCA
E060	THYROIDITE AIG.	E299	DYSFCT. TESTICULAIRE, SAI
E061	THYROIDITE SUBAIG.	E300	PUBERTE RETARDEE
E062	THYROIDITE CHRON. AVEC THYREOTOXICOSE TRANSIT.	E301	PUBERTE PRECOCE
E063	THYROIDITE AUTO-IMMUNE	E308	AUTRES ANOM. DE LA PUBERTE
E064	THYROIDITE MEDICAM.	E309	ANOM. DE LA PUBERTE, SAI
E065	THYROIDITES CHRON., NCA	E310	INSUF. PLURIGLANDULAIRE AUTO-IMMUNE
E069	THYROIDITE, SAI	E311	HYPERFCT. PLURIGLANDULAIRE
E070	HYPERSECRETION DE CALCITONINE	E318	DYSFCT. PLURIGLANDULAIRES, NCA
E071	GOITRE DU UN TBL. DE L'HORMONOSYNTHESE	E319	DYSFCT. PLURIGLANDULAIRE, SAI
E078	AFF. PREC. DE LA THYROIDE, NCA	E320	HYPERPLASIE PERSISTANTE DU THYMUS
E163	HYPERSECRETION DE GLUCAGON	E321	ABCES DU THYMUS
E168	ANOM. PREC. DE LA SECRETION PANCREATIQUE INT., NCA	E328	MAL. DU THYMUS, NCA
E169	ANOM. DE LA REGULATION DE LA SECRETION PANCREATIQUE	E340	SYND. CARCINOIDE
E200	HYPOPARATHYROIDIE IDIOP.	E341	HYPERSECRETIONS D'HORMONES INTEST., NCA
E201	PSEUDOHYPOPARATHYROIDIE	E342	SECRETION HORMONALE ECTOPIQUE, NCA
E208	HYPOPARATHYROIDIES, NCA	E343	INSUF. STATURALE, NCA
E209	HYPOPARATHYROIDIE, SAI	E344	HAUTE STATURE CONSTITUTIONNELLE
E210	HYPERPARATHYROIDIE IRE.	E345	SYND. DE RESISTANCE AUX ANDROGENES
E211	HYPERPARATHYROIDIE IIRE., NCA	E348	TBL. ENDOCRINIENS PREC., NCA
E212	HYPERPARATHYROIDIES, NCA	E350	ANOM. DE LA GLD. THYROIDE AVEC MAL. CL. AILL.
E213	HYPERPARATHYROIDIE, SAI	E351	ANOM. DE LA GLD. SURRENALE AVEC MAL. CL. AILL.
E214	MAL. PREC. DE LA GLD. PARATHYROIDE, NCA	E358	ANOM. D'AUTRES GLD. ENDOCRINES AVEC MAL. CL. AILL.
E220	ACROMEGALIE ET GIGANTISME	E502	AVITAMINOSE A AVEC XEROSIS CORNEEN
E221	HYPERPROLACTINEMIE	E503	AVITAMINOSE A AVEC XEROSIS ET ULCERATION DE LA CORNEE
E222	SYND. DE SECRETION ANL. DE L'HORMONE ANTIDIURETIQUE	E504	AVITAMINOSE A AVEC KERATOMALACIE
E228	HYPERSECRETIONS DE L'HYPOPHYSE, NCA	E505	AVITAMINOSE A AVEC HEMERALOPIE
E229	HYPERSECRETION DE L'HYPOPHYSE, SAI	E506	AVITAMINOSE A AVEC CICATRICES XEROPHTALMIQUES DE LA CORNEE
E230	HYPOPITUITARISME	E507	MANIF. OCULAIRES DE L'AVITAMINOSE A, NCA
E231	HYPOPITUITARISME MEDICAM.	E508	MANIF. DE L'AVITAMINOSE A, NCA
E232	DIABETE INSIPIDE	E511	BERIBERI
E233	ANOM. HYPOTHALAMIQUE, NCA	E518	MANIF. DE LA CARENCE EN THIAMINE, NCA
		E519	CARENCE EN THIAMINE, SAI
		E52	CARENCE EN ACIDE NICOTINIQUE
		E530	CARENCE EN RIBOFLAVINE
		E531	CARENCE EN PYRIDOXINE
		E538	AVITAMINOSES PREC. DU GROUPE B, NCA
		E539	AVITAMINOSE DU GROUPE B, SAI
		E54	CARENCE EN ACIDE ASCORBIQUE

E559	CARENCE EN VIT. D, SAI	E852	AMYLOSE HEREDOFAMILIALE, SAI
E560	CARENCE EN VIT. E	E853	AMYLOSE GENERALISEE IIRE.
E561	CARENCE EN VIT. K	E854	AMYLOSE LIMITEE A UN OU PLUS. ORG.
E568	CARENCE EN AUTRES VIT.	E858	AMYLOSES, NCA
E569	AVITAMINOSE, SAI	E859	AMYLOSE, SAI
E59	CARENCE ALIMENTAIRE EN SELENIUM	E86	HYPOVOLEMIE
E60	CARENCE ALIMENTAIRE EN ZINC	E8700	HYPERNATREMIE, >150 MMOL/L
E610	CARENCE EN CUIVRE	E8708	HYPEROSMOLARITES ET HYPERNATREMIES, NCA AT SAI
E611	CARENCE EN FER	E8710	HYPONATREMIE, <120 MMOL/L
E612	CARENCE EN MAGNESIUM	E8718	HYPONATREMIES, NCA ET SAI
E613	CARENCE EN MANGANESE	E872	ACIDOSE
E614	CARENCE EN CHROME	E873	ALCALOSE
E615	CARENCE EN MOLYBDENE	E874	ANOM. MIXTE DE L'EQUILIBRE ACIDO-BASIQUE
E616	CARENCE EN VANADIUM	E8750	HYPERKALIEMIE, >6,5 MMOL/L
E617	CARENCE EN PLUS. ELEMENTS NUTR.	E8758	HYPERKALIEMIES, NCA AT SAI
E618	CARENCE EN AUTRES ELEMENTS NUTR. PREC.	E8760	HYPOKALIEMIE, <2,5 MMOL/L
E619	CARENCE EN ELEMENT NUTR., SAI	E8768	HYPOKALIEMIES, NCA ET SAI
E630	CARENCE EN ACIDES GRAS ESSENTIELS	E877	SURCHARGE LIQUIDIENNE
E631	DESEQUILIBRE ALIMENTAIRE	E881	LIPODYSTROPHIE, NCA
E638	CARENCE NUTR. PREC., NCA	E888	ANOM. METAB. PREC., NCA
E65	ADIPOSITE LOC.	E890	HYPOTHYROIDIE APRES UN ACTE
E670	HYPERVITAMINOSE A	E891	HYPOINSULINEMIE APRES UN ACTE
E671	HYPERCAROTENEMIE	E892	HYPOPARATHYROIDIE APRES UN ACTE
E672	SYND. D'HYPERVITAMINOSE B6	E893	HYPOPITUITARISME APRES UN ACTE
E673	HYPERVITAMINOSE D	E894	INSUF. OVARIENNE APRES UN ACTE
E678	EXCES PREC. D'APPORT, NCA	E895	HYPOFCT. TESTICULAIRE APRES UN ACTE
E703	ALBINISME	E896	HYPOFCT. CORTICOSURRENAL APRES UN ACTE
E760	MUCOPOLYSACCHARIDOSE, TYPE I	E898	AUTRES ANOM. ENDOCRINIENNES ET METAB. APRES UN ACTE
E761	MUCOPOLYSACCHARIDOSE, TYPE II	E90	ANOM. NUTR. ET METAB. AVEC MAL. CL. AILL.
E762	MUCOPOLYSACCHARIDOSES, NCA	G479	TBL. DU SOMMEIL, SAI
E763	MUCOPOLYSACCHARIDOSE, SAI	I868	VARICES D'AUTRES LOC. PREC.
E768	ANOM. DU METAB. DES GLUCOSAMINOGLYCANES, NCA	K000	ANODONTIE
E769	ANOM. DU METAB. DES GLUCOSAMINOGLYCANES, SAI	K001	DENTS SURNUMERAIRES
E770	DEFAUTS DE LA TRANSFORM. POST-TRADUCTIONNELLE DES ENZYM. LYSOSOMIAUX	K002	ANOM. DE VOLUME ET DE FORME DES DENTS
E771	DEFAUTS DE LA DEGRADATION DES GLYCOPROTEINES	K003	DENTS TACHETES
E778	ANOM. DU METAB. DES GLYCOPROTEINES, NCA	K004	TBL. DE LA FORMATION DES DENTS
E779	ANOM. DU METAB. DES GLYCOPROTEINES, SAI	K005	ANOM. HERED. DE LA STRUCTURE DENTAIRE, NCA
E780	HYPERCHOLESTEROLEMIE ESSENTIELLE	K006	TBL. DE L'ERUPTION DENTAIRE
E781	HYPERGLYCERIDEMIE ESSENTIELLE	K007	SYND. D'ERUPTION DENTAIRE
E782	HYPERLIPIDEMIE MIXTE	K008	TBL. DE L'ODONTOGENESE, NCA
E783	HYPERCHYLOMICRONEMIE	K009	TBL. DE L'ODONTOGENESE, SAI
E784	HYPERLIPIDEMIES, NCA	K010	DENTS INCLUSES
E785	HYPERLIPIDEMIE, SAI	K011	DENTS ENCLAVEES
E786	DEFIC. EN LIPOPROTEINES	K020	CARIE LIMITEE A L'EMAIL
E788	ANOM. DU METAB. DES LIPOPROTEINES, NCA	K021	CARIE DE LA DENTINE
E789	ANOM. DU METAB. DES LIPOPROTEINES, SAI	K022	CARIE DU CEMENT
E790	HYPERURICEMIE SANS SIGNES D'ARTHRITE INFL. ET DE MAL. TOPHACEE	K023	CARIE DENTAIRE STABILISEE
E791	SYND. DE LESCH-NYHAN	K024	ODONTOCLASIE
E798	ANOM. DU METAB. DE LA PURINE ET DE LA PYRIMIDINE, NCA	K028	CARIES DENTAIRES, NCA
E799	ANOM. DU METAB. DE LA PURINE ET DE LA PYRIMIDINE, SAI	K029	CARIE DENTAIRE, SAI
E800	PORPHYRIE ERYTHROPOIETIQUE HERED.	K030	ATTRITION EXCESSIVE DES DENTS
E801	PORPHYRIE CUTANEE TARDIVE	K031	ABRASION DES DENTS
E802	PORPHYRIES, NCA	K032	EROSION DES DENTS
E803	DEFIC. EN CATALASE ET EN PEROXYDASE	K033	RESORPTION PATHO. DES DENTS
E804	SYND. DE GILBERT	K034	HYPERCEMENTOSE
E805	MAL. DE CRIGLER ET NAJJAR	K035	ANKYLOSE DENTAIRE
E806	ANOM. DU METAB. DE LA BILIRUBINE, NCA	K036	DEPOTS SUR LES DENTS
E807	ANOM. DU METAB. DE LA BILIRUBINE, SAI	K037	MODIF. DE LA TEINTE DES TISSUS DENTAIRES DURS APRES L'ERUPTION
E830	ANOM. DU METAB. DU CUIVRE	K038	MAL. PREC. DES TISSUS DENTAIRES DURS, NCA
E831	ANOM. DU METAB. DU FER	K039	MAL. DES TISSUS DENTAIRES DURS, SAI
E832	ANOM. DU METAB. DU ZINC	K040	PULPITE
E833	ANOM. DU METAB. DU PHOSPHORE ET DES PHOSPHATASES	K041	NECROSE PULPAIRE
E834	ANOM. DU METAB. DU MAGNESIUM	K042	DEGEN. PULPAIRE
E8350	HYPERCALCEMIE >3MMOL/L	K043	FORMATION ANL. DES TISSUS DENTAIRES DURS DANS LA PULPE
E8351	HYPOCALCEMIE <1,5MMOL/L	K044	PERIODONTITE APICALE AIG.
E8358	ANOM. DU METAB. DU CALCIUM, NCA ET SAI	K045	PERIODONTITE APICALE CHRON. OU SAI
E838	ANOM. DU METAB. DES MINERAUX, NCA	K046	ABCES PERIAPICAL AVEC FISTULE
E839	ANOM. DU METAB. DES MINERAUX, SAI	K047	ABCES PERIAPICAL SANS FISTULE OU SAI
E850	AMYLOSE HEREDOFAMILIALE NON NEUROPATHIQUE	K048	KYSTE RADICULAIRE
E851	AMYLOSE HEREDOFAMILIALE NEUROPATHIQUE	K049	MAL. DE LA PULPE ET DES TISSU PERIAPICAUX, NCA OU SAI
		K050	GINGIVITE AIG.
		K051	GINGIVITE CHRON. OU SAI
		K052	PERIODONTITE AIG.

K053	PERIODONTITE CHRON. OU SAI	N602	ADENOFIBROSE DU SEIN
K054	PARODONTOSE	N603	FIBROSCLEROSE DU SEIN
K055	MAL. PERIODONTALES, NCA	N604	ECTASIE DES CANAUX GALACTOPHORES
K056	MAL. PERIODONTALE, SAI	N608	DYSPLASIES MAMMAIRES BENIGNES, NCA
K060	RETRACTION GINGIVALE	N609	DYSPLASIE MAMMAIRE BENIGNE, SAI
K061	HYPERPLASIE GINGIVALE	N61	AFF. INFL. DU SEIN
K062	LES. GINGIVALES ET DE LA CRETE ALVEOL. EDENTEE, ASSOC. A UN TRAUMA.	N62	HYPERTROPHIE MAMMAIRE
K068	AFF. PREC. DE LA GENCIVE ET DE LA CRETE ALVEOLAIRE EDENTEE, NCA	N63	TUMEFACTION MAMMAIRE, SAI
K069	AFF. DE LA GENCIVE ET DE LA CRETE ALVEOLAIRE EDENTEE, SAI	N640	FISSURE ET FISTULE DU MAMELON
K070	ANOM. IMPORTANTES DE DIMENSION DES MACHOIRES	N641	CYTOSTEATONECROSE DU SEIN
K071	ANOM. DE RAPPORT ENTRE LES MACHOIRES ET LA BASE DU CRANE	N642	ATROPHIE MAMMAIRE
K072	ANOM. DE RAPPORT ENTRE LES ARCADES DENTAIRES	N643	GALACTORRHEE SANS RELATION AVEC UN ACCOUCH.
K073	MALPOSITION DES DENTS	N644	MASTODYNIE
K074	MALOCCLUSION, SAI	N645	SIGNES ET SYMPT. OBSERVES NIV. SEIN, NCA
K075	ANOM. DENTO-FACIALES FCT.	N648	AFF. PREC. DU SEIN, NCA
K076	LES. DE L'ARTIC. TEMPORO-MANDIBULAIRE	N970	STERILITE ASSOCIEE A UNE ANOVULATION
K078	ANOM. DENTO-FACIALES, NCA	N971	STERILITE D'ORIGINE TUBAIRE
K079	ANOM. DENTO-FACIALE, SAI	N972	STERILITE D'ORIGINE UTERINE
K080	EXFOLIATION DENTAIRE DUE A DES CAUSES GAL.	N973	STERILITE D'ORIGINE CERV.
K081	PERTE DE DENTS CONSEC. A ACCID., EXTRAC. OU AFF. PERIODONTALE LOC.	N974	STERILITE DE LA FEMME ASSOCIEE A DES FACT. RELEVANT DE L'HOMME
K082	ATROPHIE DE LA CRETE ALVEOLAIRE EDENTEE	N978	STERILITE DE LA FEMME D'AUTRES ORIGINES
K083	RACINE DENTAIRE LAISSEE EN PLACE	N979	STERILITE DE LA FEMME, SAI
K088	AFF. PREC. DES DENTS ET DU PARODONTE, NCA	N980	INFECT. ASSOCIEE A L'INSEMINATION ARTIF.
K090	KYSTES DENTAIRES LIES AU DEVELOP.	N981	HYPERSTIMULATION DES OVAIRES
K091	KYSTES DE LA REGION BUCC. NON LIES AU DEVELOP. DENTAIRE	N982	COMPLIC. DE TENTATIVE D'IMPLANTATION D'UN OEUF FECONDE APRES F.I.V.
K092	KYSTES DE LA MACHOIRE, NCA	N983	COMPLIC. D'IMPLANTATION D'UN EMBRYON EN CAS DE TRANSFERT D'EMBRYON
K098	AUTRES KYSTES DE LA REGION BUCC., NCA	N988	COMPLIC. DE LA FECONDATION ARTIF., NCA
K099	KYSTE DE LA REGION BUCC., SAI	N989	COMPLIC. DE LA FECONDATION ARTIF., SAI
K100	MAL. LIEES AU DEVELOP. DES MACHOIRES	O000	GROSS. ABDO.
K101	GRANULOME A CELL. GEANTES	O001	GROSS. TUBAIRE
K102	AFF. INFL. DES MACHOIRES	O002	GROSS. OVARIENNE
K103	ALVEOLITE DES MACHOIRES	O008	GROSS. EXTRA-UTERINES, NCA
K108	MAL. PREC. DES MACHOIRES, NCA	O009	G.E.U., SAI
K110	ATROPHIE DES GLD. SALIVAIRES	O010	MOLE HYDATIFORME CLASSIQUE
K111	HYPERTROPHIE DES GLD. SALIVAIRES	O011	MOLE HYDATIFORME INCOMP. ET PART.
K112	SIALOADENITE	O019	MOLE HYDATIFORME, SAI
K113	ABCES DES GLD. SALIVAIRES	O020	OEUF CLAIR ET MOLE NON HYDATIFORME
K114	FISTULE DES GLD. SALIVAIRES	O021	RETENTION D'UN FOETUS MORT IN UTERO
K115	SIALOLITHIASE	O028	PROD. ANX. DE LA CONCEPTION, PREC., NCA
K116	MUCOCELE DES GLD. SALIVAIRES	O029	PROD. ANL. DE LA CONCEPTION, SAI
K117	TBL. DE LA SECRETION SALIVAIRE	O030	AVORT. SPONT. INCOMP., COMPLIQ. D'UNE INFECT. GENITO-PELV.
K118	MAL. DES GLD. SALIVAIRES, NCA	O031	AVORT. SPONT. INCOMP., COMPLIQ. D'UNE HEMORR. RETARDEE OU SEVERE
K119	MAL. DES GLD. SALIVAIRES, SAI	O032	AVORT. SPONT. INCOMP., COMPLIQ. D'UNE EMBOLIE
K120	APHTES BUCC. RECIDIVANTS	O033	AVORT. SPONT. INCOMP., AVEC COMPLIC. NCA OU SAI
K121	STOMATITE, NCA	O034	AVORT. SPONT. INCOMP., SANS COMPLIC.
K122	PHLEGMON ET ABCES DE LA BOUCHE	O035	AVORT. SPONT. COMP. OU SAI, COMPLIQ. D'UNE INFECT. GENITO-PELV.
K123	MUCITE BUCCALE	O036	AVORT. SPONT. COMP. OU SAI, COMPLIQ. D'UNE HEMORR. RETARDEE OU SEVERE
K130	MAL. DES LEVRES	O037	AVORT. SPONT. COMP. OU SAI, COMPLIQ. D'UNE EMBOLIE
K131	MORSURE DE LA JOUE ET DE LA LEVRE	O038	AVORT. SPONT. COMP. OU SAI, AVEC COMPLIC. NCA OU SAI
K132	LEUCOPLASIE ET AUTRES ANOM. DE L'EPITHELIUM BUCC., Y COMPRIS LA LANGUE	O039	AVORT. SPONT. COMP. OU SAI, SANS COMPLIC.
K133	TRICHOLEUCOPLASIE	O040	AVORT. MED. INCOMP., COMPLIQ. D'UNE INFECT. GENITO-PELV.
K134	GRANULOME ET LES. PSEUDO- GRANULOMATEUSES DE LA MUQ. BUCC.	O041	AVORT. MED. INCOMP., COMPLIQ. D'UNE HEMORR. RETARDEE OU SEVERE
K135	FIBROSE SOUS-MUQ. DE LA BOUCHE	O042	AVORT. MED. INCOMP., COMPLIQ. D'UNE EMBOLIE
K136	HYPERPLASIE INFL. DE LA MUQ. BUCC.	O043	AVORT. MED. INCOMP., AVEC COMPLIC. NCA OU SAI
K137	LES. DE LA MUQ. BUCC., NCA OU SAI	O044	AVORT. MED. INCOMP., SANS COMPLIC.
K140	GLOSSITE	O045	AVORT. MED. COMP. OU SAI, COMPLIQ. D'UNE INFECT. GENITO-PELV.
K141	LANGUE GEOGRAPHIQUE	O046	AVORT. MED. COMP. OU SAI, COMPLIQ. D'UNE HEMORR. RETARDEE OU SEVERE
K142	GLOSSITE LOSANGIQUE MEDIANE	O047	AVORT. MED. COMP. OU SAI, COMPLIQ. D'UNE EMBOLIE
K143	HYPERTROPHIE DES PAPILLES LINGUALES	O048	AVORT. MED. COMP. OU SAI, AVEC COMPLIC. NCA OU SAI
K144	ATROPHIE DES PAPILLES DE LA LANGUE		
K145	LANGUE PLICATUREE		
K146	GLOSSODYNIE		
K148	MAL. DE LA LANGUE, NCA		
N251	DIABETE INSIPIDE NEPHROGENIQUE		
N258	AFF. DUES A UNE TUBULOPATHIE, NCA		
N259	AFF. DUE A UN TUBULOPATHIE, SAI		
N600	KYSTE SOLITAIRE DU SEIN		
N601	MASTOPATHIE KYSTIQUE DIFFUSE		

0049	AVORT. MED. COMP. OU SAI, SANS COMPLIC.	0298	COMPLIC. D'UNE ANEST. AU COURS DE LA GROSS., NCA
0050	AVORT. NCA, INCOMP., COMPLIQ. D'UNE INFECT. GENITO-PELV.	0299	COMPLIC. D'UNE ANEST. AU COURS DE LA GROSS., SAI
0051	AVORT. NCA, INCOMP., COMPLIQ. D'UNE HEMORR. RETARDEE OU SEVERE	0300	GROSS. MULT. : JUMEAUX
0052	AVORT. NCA, INCOMP., COMPLIQ. D'UNE EMBOLIE	0301	GROSS. MULT. : TRIPLES
0053	AVORT. NCA, INCOMP., AVEC COMPLIC. NCA OU SAI	0302	GROSS. MULT. : QUADRUPLES
0054	AVORT. NCA, INCOMP., SANS COMPLIC.	0308	GROSS. MULT., NCA
0055	AVORT. NCA, COMP. OU SAI, COMPLIQ. D'UNE INFECT. GENITO-PELV.	0309	GROSS. MULT., SAI
0056	AVORT. NCA, COMP. OU SAI, COMPLIQ. D'UNE HEMORR. RETARDEE OU SEVERE	0744	REAC. TOXIQUE A UNE ANEST. LOC. AU COURS DU TRAVAIL, ACCOUC.
0057	AVORT. NCA, COMP. OU SAI, COMPLIQ. D'UNE EMBOLIE	0745	CEPHALEE PROVOQUEE PAR UNE PERIDURALE AU COURS DU TRAVAIL, ACCOUC.
0058	AVORT. NCA, COMP. OU SAI, AVEC COMPLIC. NCA OU SAI	0746	COMPLIC. D'UNE PERIDURALE AU COURS DU TRAVAIL, ACCOUC., NCA
0059	AVORT. NCA, COMP. OU SAI, SANS COMPLIC.	0747	ECHEC OU DIFF. D'INTUBATION ET TRAVAIL, ACCOUC.
0060	AVORT. SAI, INCOMP., COMPLIQ. D'UNE INFECT. GENITO-PELV.	0748	COMPLIC. DE L'ANEST. AU COURS DU TRAVAIL, ACCOUC., NCA
0061	AVORT. SAI, INCOMP., COMPLIQ. D'UNE HEMORR. RETARDEE OU SEVERE	0749	COMPLIC. DE L'ANEST. AU COURS DU TRAVAIL, ACCOUC., SAI
0062	AVORT. SAI, INCOMP., COMPLIQ. D'UNE EMBOLIE	0750	EPUISEMENT MAT. AU COURS DU TRAVAIL, ACCOUC.
0063	AVORT. SAI, INCOMP., AVEC COMPLIC. NCA OU SAI	0751	CHOC PENDANT OU APRES LE TRAVAIL ET L'ACCOUC.
0064	AVORT. SAI, INCOMP., SANS COMPLIC.	0752	PYREXIE AU COURS DU TRAVAIL, NCA
0065	AVORT. SAI, COMP. OU SAI, COMPLIQ. D'UNE INFECT. GENITO-PELV.	0753	INFECT. AU COURS DU TRAVAIL, NCA
0066	AVORT. SAI, COMP. OU SAI, COMPLIQ. D'UNE HEMORR. RETARDEE OU SEVERE	0754	COMPLIC. NCA, D'UN ACTE DE CHIRURGIE OBST. ET D'UN ACTE
0067	AVORT. SAI, COMP. OU SAI, COMPLIQ. D'UNE EMBOLIE	0755	ACCOUC. RETARDE APRES RUPTURE ARTIF. DES MEMBRANES
0068	AVORT. SAI, COMP. OU SAI, AVEC COMPLIC. NCA OU SAI	0756	ACCOUC. RETARDE APRES RUPTURE SPONT. OU SAI DES MEMBRANES
0069	AVORT., SAI, COMP. OU SAI, SANS COMPLIC.	0757	ACCOUC. PAR VOIE VAGINALE APRES UNE CESARIENNE
0070	ECHEC D'AVORT. MED., COMPLIQ. D'UNE INFECT. GENITO-PELV.	0758	COMPLIC. PREC. DU TRAVAIL ET DE L'ACCOUC., NCA
0071	ECHEC D'AVORT. MED., COMPLIQ. D'UNE HEMORR. RETARDEE OU SEVERE	0759	COMPLIC. DU TRAVAIL ET DE L'ACCOUC., SAI
0072	ECHEC D'AVORT. MED., COMPLIQ. D'UNE EMBOLIE	085	SEPSIS PUERP.
0073	ECHEC D'AVORT. MED., AVEC COMPLIC. NCA OU SAI	0860	INFECT. D'UNE PLAIE D'ORIGINE OBST. CHIR.
0074	ECHEC D'AVORT. MED., SANS COMPLIC.	0861	INFECT. DES VOIES GEN., APRES ACCOUC., NCA
0075	ECHEC D'AVORT. NCA OU SAI, COMPLIQ. D'UNE INFECT. GENITO-PELV.	0862	INFECT. DES VOIES URIN., APRES ACCOUC.
0076	ECHEC D'AVORT. NCA OU SAI, COMPLIQ. D'UNE HEMORR. RETARDEE OU SEVERE	0863	INFECT. DES VOIES GEN-URIN., APRES ACCOUC., NCA
0077	ECHEC D'AVORT. NCA OU SAI, COMPLIQ. D'UNE EMBOLIE	0864	HYPERTHERMIE, APRES ACCOUC.
0078	ECHEC D'AVORT. NCA OU SAI, AVEC COMPLIC. NCA OU SAI	0868	INFECT. PUERP. PREC., NCA
0079	ECHEC D'AVORT. NCA OU SAI, SANS COMPLIC.	0893	REAC. TOXIQUE A UNE ANEST. LOC. AU COURS DE LA PUERP.
0081	HEMORR. RETARDEE OU SEVERE CONSEC. A UN AVORT., UNE G.E.U. ET MOLE	0894	CEPHALEE PROVOQUEE PAR UNE PERIDURALE AU COURS DE LA PUERP.
0082	EMBOLE CONSEC. A UN AVORT., UNE G.E.U. ET MOLE	0895	COMPLIC. D'UNE PERIDURALE AU COURS DE LA PUERP., NCA
0083	CHOC CONSEC. A UN AVORT., UNE G.E.U. ET MOLE	0896	ECHEC OU DIFF. D'INTUBATION AU COURS DE LA PUERP.
0085	TBL. DU METAB. CONSEC. A UN AVORT., UNE G.E.U. ET MOLE	0898	COMPLIC. DE L'ANEST. AU COURS DE LA PUERP., NCA
0087	COMPLIC. VEINEUSES CONSEC. A UN AVORT., UNE G.E.U. ET MOLE, NCA	0899	COMPLIC. DE L'ANEST. AU COURS DE LA PUERP., SAI
0088	COMPLIC. CONSEC. A UN AVORT., UNE G.E.U. ET MOLE, NCA	0905	THYROIDITE DU POST-PARTUM
0089	COMPLIC. CONSEC. A UN AVORT., UNE G.E.U. ET MOLE, SAI	0908	COMPLIC. PUERP., NCA
0267	SUBLUX. SYMPHYSE AU COURS DE LA GROSS., DE L'ACCOUC. ET DE LA PUERP.	0909	COMPLIC. PUERP., SAI
0268	AFF. PREC. LIEES A LA GROSS., NCA	0910	INFECT. DU MAMELON ASSOCIEE A L'ACCOUC.
0293	REAC. TOXIQUE AU COURS D'UNE ANEST. LOC. AU COURS DE LA GROSS.	0911	ABCES DU SEIN ASSOCIE A L'ACCOUC.
0294	CEPHALEE PROVOQUEE PAR UNE PERIDURALE AU COURS DE LA GROSS.	0912	MASTITTE ASSOCIEE A L'ACCOUC.
0295	COMPLIC. D'UNE PERIDURALE AU COURS DE LA GROSS., NCA	0920	INVAGINATION DU MAMELON ASSOCIEE A L'ACCOUC.
0296	ECHEC OU DIFF. D'INTUBATION AU COURS DE LA GROSS.	0921	CREVASSES DU MAMELON ASSOCIEES A L'ACCOUC.
		0922	MASTOPATHIES ASSOCIEES A L'ACCOUC., NCA OU SAI
		0923	AGALACTIE
		0924	HYPOGALACTIE
		0925	SUPPRESSION DE LA LACTATION
		0926	GALACTORRHEE
		0927	ANOM. DE LA LACTATION, NCA OU SAI
		0980	TUBERC. COMPLIQ. LA GROSS., L'ACCOUC. ET LA PUERP.
		0981	SYPHILIS COMPLIQ. LA GROSS., L'ACCOUC. ET LA PUERP.

O982	GONOCOCCIE COMPLIQ. LA GROSS., L'ACCOUCH. ET LA PUERP.	P038	N.N. AFF. PAR D'AUTRES COMPLIC. PREC. DU TRAVAIL ET DE L'ACCOUCH.
O983	MAL. TRANSM. SEXUEL NCA, COMPLIQ. LA GROSS., L'ACCOUCH. ET LA PUERP.	P039	N.N. AFF. PAR UNE COMPLIC. DU TRAVAIL ET DE L'ACCOUCH., SAI
O984	HEPATITE VIRALE COMPLIQ. LA GROSS., L'ACCOUCH. ET LA PUERP.	P040	N.N. AFF. PAR ANEST., ANALG. MAT., AU COURS GROSS., TRAVAIL, ACCOUCH.
O985	MAL. VIRALES NCA, COMPLIQ. LA GROSS., L'ACCOUCH. ET LA PUERP.	P041	N.N. AFF. PAR D'AUTRES MEDICAM. ABSORBES PAR LA MERE
O986	MAL. A PROTOZOAIRES COMPLIQ. LA GROSS., L'ACCOUCH. ET LA PUERP.	P042	N.N. AFF. PAR LE TABAGISME DE LA MERE
O987	MAL. DUE A VIH COMPLIQ. GROSS., ACCOUCH., PUERP.	P043	N.N. AFF. PAR L'ALCOOLISME DE LA MERE
O988	MAL. INFECT., PARASIT. MAT. NCA, COMPLIQ. GROSS., ACCOUCH., PUERP.	P044	N.N. AFF. PAR TOXICOMANIE DE LA MERE
O989	MAL. INFECT., PARASIT. MAT. SAI, COMPLIQ. GROSS., ACCOUCH., PUERP.	P045	N.N. AFF. PAR UNE UTIL. PAR LA MERE DE SUBST. CHIM. NUTR.
O990	ANEMIE COMPLIQ. LA GROSS., L'ACCOUCH. ET LA PUERP.	P046	N.N. AFF. PAR L'EXPO. DE LA MERE A DES SUBST. CHIM. DE L'ENVIR.
O991	MAL. SANG ET ANOM. IMMUN. NCA, COMPLIQ. GROSS., ACCOUCH., PUERP.	P048	N.N. AFF. PAR D'AUTRES EFFETS NOCIF. MAT.
O998	MAL. ET AFF. PREC. NCA, COMPLIQ. LA GROSS., L'ACCOUCH. ET LA PUERP.	P049	N.N. AFF. PAR UN EFFET NOCIF. MAT., SAI
P000	N.N. AFF. PAR DES TBL. HYPERTENSIFS DE LA MERE	P050	FAIBLE POIDS POUR L'AGE GEST.
P001	N.N. AFF. PAR DES MAL. RENALES ET DES VOIES URIN. DE LA MERE	P051	PT. TAILLE POUR L'AGE GEST.
P002	N.N. AFF. PAR DES MAL. INFECT. ET PARASIT. DE LA MERE	P052	MALNUTRITION DU FOETUS, SANS MENTION DE LEGER OU PT. POUR L'AGE GEST.
P003	N.N. AFF. PAR D'AUTRES MAL. CIRC. ET RESP. DE LA MERE	P059	CROISSANCE LENTE DU FOETUS, SAI
P004	N.N. AFF. PAR DES TBL. NUTR. DE LA MERE	P070	POIDS EXTREMEMENT FAIBLE A LA NAISSANCE
P005	N.N. AFF. PAR UN TRAUMA. DE LA MERE	P071	POIDS FAIBLES A LA NAISSANCE, NCA
P006	N.N. AFF. PAR UNE ITV. CHIR. CHEZ LA MERE	P072	IMMATURITE EXTREME
P007	N.N. AFF. PAR D'AUTRES ITV. MED. CHEZ LA MERE	P073	ENFANTS NES AVANT TERME, NCA
P008	N.N. AFF. PAR D'AUTRES AFF. MAT.	P080	ENFANT EXCEPTIONNELLEMENT GROS
P009	N.N. AFF. PAR UNE AFF. MAT., SAI	P081	ENFANTS GROS POUR L'AGE GEST., NCA
P010	N.N. AFF. PAR LA BEANCE DU COL	P082	ENFANT NE APRES TERME, QUI N'EST PAS GROS POUR L'AGE GEST.
P011	N.N. AFF. PAR LA R.P.M.	P155	LES. DES ORG. GEN. EXT. DUE A UN TRAUMA. OBST.
P012	N.N. AFF. PAR UN OLIGOAMNIOS	P158	TRAUMA. OBST. PREC., NCA
P013	N.N. AFF. PAR UN HYDRAMNIOS	P159	TRAUMA. OBST., SAI
P014	N.N. AFF. PAR UNE G.E.U.	P200	HYPOXIE INTRA-UTERINE CONSTATEE AVANT LE DEBUT DU TRAVAIL
P015	N.N. AFF. PAR UNE GROSS. MULT.	P201	HYPOXIE INTRA-UTERINE CONSTATEE PENDANT LE TRAVAIL ET L'ACCOUCH.
P016	N.N. AFF. PAR LA MORT DE LA MERE	P209	HYPOXIE INTRA-UTERINE, SAI
P017	N.N. AFF. PAR UNE PRESENTATION ANL. AVANT LE TRAVAIL	P210	ASPHYXIE OBST. GRAVE
P018	N.N. AFF. PAR D'AUTRES COMPLIC. DE LA GROSS. CHEZ LA MERE	P211	ASPHYXIE OBST. LEGERE OU MODEREE
P019	N.N. AFF. PAR UNE COMPLIC. DE LA GROSS. CHEZ LA MERE, SAI	P219	ASPHYXIE OBST., SAI
P020	N.N. AFF. PAR PLACENTA PRAEVIA	P220	SYND. DE DETRESSE RESP. DU N.N.
P021	N.N. AFF. PAR D'AUTRES FORMES DE DECOLLEMENT ET D'HEMORR. PLACENTAIRES	P221	TACHYPNEE TRANSIT. DU N.N.
P022	N.N. AFF. PAR DES ANOM. MORPH. ET FCT. DU PLACENTA, NCA OU SAI	P228	DETRESSES RESP. DU N.N., NCA
P023	N.N. AFF. PAR DES SYND. DE TRANSFUSION PLACENTAIRE	P229	DETRESSE RESP. DU N.N., SAI
P024	N.N. AFF. PAR UNE INSERTION VELAMENTEUSE DU CORDON OMBILICAL	P350	SYND. DE RUBEOLE CONG.
P025	N.N. AFF. PAR D'AUTRES FORMES DE COMPRESSION DU CORDON OMBILICAL	P351	INFECT. CONG. A CYTOMEGALOVIRUS
P026	N.N. AFF. PAR DES AFF. DU CORDON OMBILICAL, NCA OU SAI	P352	INFECT. VIRALE CONG. HERPETIQUE
P027	N.N. AFF. PAR UNE CHORIO-AMNIOTITE	P353	HEPATITE VIRALE CONG.
P028	N.N. AFF. PAR D'AUTRES ANOM. DES MEMBRANES	P358	MAL. VIRALES CONG., NCA
P029	N.N. AFF. PAR UNE ANOM. DES MEMBRANES, SAI	P359	MAL. VIRALE CONG., SAI
P030	N.N. AFF. PAR UN ACCOUCH. ET UNE EXTRACTION PAR LE SIEGE	P3600	SEPSIS DU N.N. A STREPTO., GROUPE B
P031	N.N. AFF. PAR PRESENT. DISPROP. NCA AU COURS TRAVAIL, ACCOUCH.	P3609	INFECT. SAI DU N.N. A STREPTO, GROUPE B
P032	N.N. AFF. PAR UN ACCOUCH. PAR FORCEPS	P3610	SEPSIS DU N.N. A STREPTO., NCA OU SAI
P033	N.N. AFF. PAR UN ACCOUCH. PAR EXTRACTEUR PNEUMATIQUE	P3619	INFECT. SAI DU N.N. A STREPTO., NCA OU SAI
P034	N.N. AFF. PAR UN ACCOUCH. PAR CESARIENNE	P3620	SEPSIS DU N.N. A STAPHYLO. DORES
P035	N.N. AFF. PAR UN ACCOUCH. PRECIPITE	P3629	INFECT. SAI DU N.N. A STAPHYLO. DORES
P036	N.N. AFF. PAR DES CONTRACTIONS ANL. DE L'UTERUS	P3630	SEPSIS DU N.N. A STAPHYLO., NCA OU SAI
		P3639	INFECT. SAI DU N.N. A STAPHYLO., NCA OU SAI
		P3640	SEPSIS DU N.N. A ESCHERICHIA COLI
		P3649	INFECT. SAI DU N.N. A ESCHERICHIA COLI
		P3650	SEPSIS DU N.N. A ANAEROBIES
		P3659	INFECT. SAI DU N.N. DUE A DES ANAEROBIES
		P3680	SEPSIS DU N.N. A BACT. NCA
		P3689	INFECT. SAI DU N.N. DUE A BACT. NCA
		P3690	SEPSIS DU N.N., BACT. SAI
		P3699	INFECT. SAI DU N.N., BACT. SAI
		P370	TUBERC. CONG.
		P371	TOXOPLASMOSE CONG.
		P372	LISTERIOSE NEONAT.
		P373	PALUDISME CONG. A PLASMODIUM FALCIPARUM
		P374	PALUDISME CONG., NCA
		P375	CANDIDOSE NEONAT.
		P378	MAL. INFECT. ET PARASIT. CONG. PREC., NCA
		P379	MAL. INFECT. OU PARASIT. CONG., SAI
		P38	OMPHALITE DU N.N., AVEC OU SANS HEMORR. LEGERE

P390	MASTITTE INFECT. NEONAT.	P741	DESHYDRATATION DU N.N.
P391	CONJONCTIVITE ET DACRYOCYSTITE NEONAT.	P742	ANOM. DE L'EQUILIBRE SODIQUE DU N.N.
P392	INFECT. INTRA-AMNIOTIQUE DU FOETUS, NCA	P743	ANOM. DE L'EQUILIBRE POTASSIQUE DU N.N.
P393	INFECT. NEONAT. DES VOIES URIN.	P744	ANOM. ELECTROLYTIQUES TRANSIT. DU N.N., NCA
P398	INFECT. SPECIFIQUES PREC. DE LA PERIODE PERINAT., NCA	P745	TYROSINEMIE TRANSIT. DU N.N.
P399	INFECT. SPECIFIQUE DE LA PERIODE PERINAT., SAI	P748	ANOM. METAB. TRANSIT. DU N.N., NCA
P53	MAL. HEMORR. DU N.N.	P749	ANOM. METAB. TRANSIT. DU N.N., SAI
P550	ISO-IMMUNISATION RH DU N.N.	P800	SYND. HYPOTHERMIQUE DU N.N.
P551	ISO-IMMUNISATION ABO DU N.N.	P808	HYPOTHERMIE DU N.N., NCA
P558	MAL. HEMOLYTIQUES DU N.N., NCA	P809	HYPOTHERMIE DU N.N., SAI
P559	MAL. HEMOLYTIQUE DU N.N., SAI	P810	HYPERTHERMIE DU N.N. DUE A L'ENVIR.
P560	ANASARQUE FOETOPLACENTAIRE DUE A UNE ISO-IMMUNISATION	P818	TBL. PREC. DE LA REGULATION THERMIQUE DU N.N., NCA
P569	ANASARQUE FOETOPLACENTAIRE DUE A DES MAL. HEMOLYTIQUES, NCA OU SAI	P819	TBL. DE LA REGULATION THERMIQUE DU N.N., SAI
P580	ICTERE NEONAT. DU A DES CONTUSIONS	P834	ENGORGEMENT DU SEIN CHEZ LE N.N.
P581	ICTERE NEONAT. DU A UN SAIGNEMENT	P835	HYDROCELE CONG.
P582	ICTERE NEONAT. DU A UNE INFECT.	P961	SYMPT. NEONATALS DE PRIVATION DUS A LA TOXICOMANIE DE LA MERE
P583	ICTERE NEONAT. DU A UNE POLYCYTHEMIE	P962	SYMPT. DE PRIVATION D'UNE UTIL. THERAP. DE MEDICAM. CHEZ LE N.N.
P584	ICTERE NEONAT. DU A MEDICAM., TOXINES TRANSMIS OU ADMINISTRES AU N.N.	P963	RETARD DE FERMETURE DES SUTURES CRANIENNES
P585	ICTERE NEONAT. DU A UNE DEGLUTITION DE SANG MAT.	P964	INTERRUPTION DE LA GROSS., FOETUS COMPLIC. CONSEC. A DES ACTES INTRA-UTERINS, NCA, N.N.
P588	ICTERE NEONAT. DU A D'AUTRES HEMOLYSES EXCESSIVES PREC.	P965	AFF. PREC. DONT L'ORIGINE SE SITUE DANS LA PERIODE PERINAT., NCA
P589	ICTERE NEONAT. DU A UNE HEMOLYSE EXCESSIVE, SAI	P968	FISSURES, FISTULES ET KYSTES D'ORIGINE BRANCHIALE NCA
P590	ICTERE NEONAT. ASSOCIE A UN ACCOUCHE. AVANT TERME	Q1808	FISTULE ET KYSTE PREAURICULAIRES
P591	SYND. DE LA 'BILE EPAISSE'	Q181	MALF. D'ORIGINE BRANCHIALE, NCA
P592	ICTERE NEONAT. DU A DES LES. HEPATOCELLULAIRES, NCA OU SAI	Q182	COU PALME
P593	ICTERE NEONAT. DU A DES INHIBITEURS DE LA LACTATION	Q183	MACROSTOMIE
P598	ICTERE NEONAT. DU A D'AUTRES CAUSES PREC.	Q185	MICROSTOMIE
P599	ICTERE NEONAT., SAI	Q186	MACROCHEILIE
P60	COAGULATION INTRAVASC. DISSEMINEE CHEZ LE LE N.N.	Q187	MICROCHEILIE
P610	THROMBOPENIE NEONAT. TRANSIT.	Q188	MALF. CONG. PREC. DE LA FACE ET DU COU, NCA
P611	POLYCYTHEMIE DU N.N.	Q351	FENTE DE LA VOUTE DU PALAIS
P612	ANEMIE DE LA PREMATURITE	Q353	FENTE DU VOILE DU PALAIS
P613	ANEMIE CONG. PAR PERTE DE SANG FOETAL	Q355	FENTE DE LA VOUTE ET DU VOILE DU PALAIS
P614	ANEMIES CONG., NCA	Q357	FENTE DE LA LUETTE
P615	NEUTROPENIE NEONAT. TRANSIT.	Q359	FENTE DU PALAIS, SAI
P616	AFF. TRANSIT. DE LA COAGULATION PENDANT LA PERIODE NEONAT., NCA	Q360	FENTE LABIALE BILAT.
P618	AFF. HEMATO. PREC. DE LA PERIODE PERINAT., NCA	Q361	FENTE LABIALE MEDIANE
P619	AFF. HEMATO. DE LA PERIODE PERINAT., SAI	Q369	FENTE LABIALE UNILAT. OU SAI
P700	SYND. DE L'ENFANT DONT LA MERE A UN DIABETE DE LA GROSS.	Q370	FENTE LABIALE BILAT. AVEC FENTE DE LA VOUTE DU PALAIS
P701	SYND. DE L'ENFANT DE MERE DIABETIQUE	Q371	FENTE LABIALE UNILAT., AVEC FENTE DE LA VOUTE DU PALAIS
P702	DIABETE SUCRE NEONAT.	Q372	FENTE LABIALE BILAT. AVEC FENTE DU VOILE DU PALAIS
P703	HYPOGLYCEMIE NEONAT. IATROGENE	Q373	FENTE LABIALE UNILAT., AVEC FENTE DU VOILE DU PALAIS
P704	HYPOGLYCEMIES NEONAT., NCA	Q374	FENTE LABIALE BILAT. AVEC FENTE DU VOILE ET DE LA VOUTE DU PALAIS
P708	ANOM. TRANSIT. DU METAB. DES GLUCIDES CHEZ LE LE N.N., NCA	Q375	FENTE LABIALE UNILAT., AVEC FENTE DU VOILE ET VOUTE DU PALAIS
P709	ANOM. TRANSIT. DU METAB. DES GLUCIDES CHEZ LE LE N.N., SAI	Q378	FENTE LABIALE BILAT. AVEC FENTE PALATINE, SAI
P710	HYPOCALCEMIE DU N.N., DUE AU LAIT DE VACHE	Q379	FENTE LABIALE UNILAT., AVEC FENTE PALATINE, SAI
P711	HYPOCALCEMIES DU N.N., NCA	Q380	MALF. CONG. DES LEVRES, NCA
P712	HYPOMAGNESEMIE NEONAT.	Q381	ANKYLOGLOSSIE
P713	TETANIE NEONAT.	Q382	MACROGLOSSIE
P714	HYPOPARATHYROIDIE NEONAT. TRANSIT.	Q383	MALF. CONG. DE LA LANGUE, NCA
P718	ANOM. TRANSIT. DU METAB. DU CALCIUM ET DU MAGNESIUM DU N.N., NCA	Q384	MALF. CONG. DES GLD. ET DES CANAUX SALIVAIRES
P719	ANOM. TRANSIT. DU METAB. DU CALCIUM ET DU MAGNESIUM DU N.N., SAI	Q385	MALF. CONG. DU PALAIS, NCA
P720	GOITRE NEONAT., NCA	Q386	MALF. CONG. DE LA BOUCHE, NCA
P721	HYPERTHYROIDIE TRANSIT. NEONAT.	Q387	POCHE PHARYNGEE
P722	ANOM. NEONAT. DE LA FCT. THYROIDIENNE, NCA	Q388	MALF. CONG. DU PHARYNX, NCA
P728	ANOM. ENDOCRINIENNES TRANSIT. PREC. DU N.N., NCA	Q860	SYND. D'ALCOOLISME FOETAL
P729	ANOM. ENDOCRINIENNE TRANSIT. DU N.N., SAI	Q861	SYND. FOETAL DU A L'HYDANTOINE
P740	ACIDOSE METAB. TARDIVE DU N.N.	Q862	DYSMORPHISME DU A LA WARFARINE
		Q868	AUTRES SYND. CONG. MALF. DUS A DES CAUSES EXOGENES CONNUES

Q870	SYND. CONG. MALF. ATTEIGNANT L'ASPECT DE LA FACE	Q970	CARYOTYPE 47,XXX
Q871	SYND. CONG. MALF. ASSOCIES A UNE PT. TAILLE	Q971	FEMME AVEC PLUS DE TROIS CHROMOS. X
Q872	SYND. CONG. MALF. IMPLIQUANT LES MB.	Q972	MOSAIQUE CHROMOS., LIGNEES AVEC DIVERS NB. DE CHROMOS. X
Q873	SYND. CONG. MALF. COMPRENANT UN GIGANTISME NEONAT.	Q973	FEMME AVEC UN CARYOTYPE 46,XY
Q874	SYND. DE MARFAN	Q978	ANOM. PREC. DES CHROMOS. SEXUELS, PHENOTYPE FEMININ, NCA
Q875	SYND. CONG. MALF. AVEC D'AUTRES MODIF. DU SQUELETTE, NCA	Q979	ANOM. DES CHROMOS. SEXUELS, PHENOTYPE FEMININ, SAI
Q878	SYND. CONG. MALF. PREC., NCA	Q980	SYND. DE KLINEFELTER, CARYOTYPE 47,XXY
Q894	JUMEAUX SOUDES	Q981	SYND. DE KLINEFELTER, HOMME AVEC PLUS DE DEUX CHROMOS. X
Q897	MALF. CONG. MULT., NCA	Q982	SYND. DE KLINEFELTER, HOMME AVEC CARYOTYPE 46,XX
Q898	MALF. CONG. PREC., NCA	Q983	AUTRE PHENOTYPE MASCULIN AVEC CARYOTYPE 46,XX
Q900	TRISOMIE 21, NON-DISJONCTION MEIOTIQUE	Q984	SYND. DE KLINEFELTER, SAI
Q901	TRISOMIE 21, MOSAIQUE CHROMOS.	Q985	CARYOTYPE 47,YYY
Q902	TRISOMIE 21, TRANSLOCATION	Q986	HOMME AVEC CHROMOS. SEXUELS DE STRUCTURE ANL.
Q909	SYND. DE DOWN, SAI	Q987	HOMME AVEC MOSAIQUE DES CHROMOS. SEXUELS
Q910	TRISOMIE 18, NON-DISJONCTION MEIOTIQUE	Q988	ANOM. PREC. DES CHROMOS. SEXUELS, PHENOTYPE MASCULIN, NCA
Q911	TRISOMIE 18, MOSAIQUE CHROMOS.	Q989	ANOM. DES CHROMOS. SEXUELS, PHENOTYPE MASCULIN, SAI
Q912	TRISOMIE 18, TRANSLOCATION	Q990	CHIMERE 46,XX/46,XY
Q913	SYND. D'EDWARDS, SAI	Q991	HERMAPHRODITE VRAI 46,XX
Q914	TRISOMIE 13, NON-DISJONCTION MEIOTIQUE	Q992	CHROMOS. X FRAGILE
Q915	TRISOMIE 13, MOSAIQUE CHROMOS.	Q998	ANOM. PREC. DES CHROMOS., NCA
Q916	TRISOMIE 13, TRANSLOCATION	Q999	ANOM. CHROMOS., SAI
Q917	SYND. DE PATAU, SAI	R11	NAUSEES ET VOMISSEMENTS
Q920	TRISOMIE D'UN CHROMOS. ENTIER, NON-DISJONCTION MEIOTIQUE	R13	DYSPHAGIE
Q921	TRISOMIE D'UN CHROMOS. ENTIER, MOSAIQUE CHROMOS.	R17	ICTERE, SAI
Q922	TRISOMIE PART. MAJEURE	R196	HALEINE FETIDE
Q923	TRISOMIE PART. MINEURE	R230	CYANOSE
Q924	DUPLICATIONS VUES SEULEMENT A LA PROMETAPHASE	R231	PALEUR
Q925	DUPLICATIONS AVEC AUTRES REARRANGEMENTS COMPLEXES	R232	ROUGEUR
Q926	CHROMOS. MARQUEURS SUPPLEMENTAIRES	R233	ECCHYMOSES SPONT.
Q927	TRIPLOIDIE ET POLYPLIIDIE	R290	TETANIE
Q928	TRISOMIES ET TRISOMIES PART. PREC. DES AUTOSOMES, NCA	R392	UREMIE EXTRARENAL
Q929	TRISOMIE ET TRISOMIE PART. DES AUTOSOMES, SAI	R450	NERVOSITE
Q930	MONOSOMIE D'UN CHROMOS. ENTIER, NON-DISJONCTION MEIOTIQUE	R451	AGITATION
Q931	MONOSOMIE D'UN CHROMOS. ENTIER, MOSAIQUE CHROMOS.	R452	TRISTESSE
Q932	CHROMOS. REMPLACE PAR UN ANNEAU OU DICENTRIQUE	R453	DECOURAGEMENT ET APATHIE
Q933	DELETION DU BRAS COURT DU CHROMOS. 4	R454	IRRITABILITE ET COLERE
Q934	DELETION DU BRAS COURT DU CHROMOS. 5	R455	HOSTILITE
Q935	DELETIONS PART. D'UN CHROMOS., NCA	R456	VIOLENCE PHYS.
Q936	DELETION VUES SEULEMENT A LA PROMETAPHASE	R457	ETAT DE CHOC EMOTIONNEL ET TENSION, SAI
Q937	DELETIONS AVEC AUTRES REARRANGEMENTS COMPLEXES	R458	SYMPT. ET SIGNES RELAT. A L'HUMEUR, NCA
Q938	DELETIONS DES AUTOSOMES, NCA	R460	HYGIENE PERS. TRES DEFECTUEUSE
Q939	DELETION DES AUTOSOMES, SAI	R461	APPARENCE PERS. BIZARRE
Q950	TRANSLOCATION OU INSERTION EQUILIBREE CHEZ UN SUJET NL.	R462	COMPORT. ETRANGE ET INEXPLICABLE
Q951	INVERSION CHROMOS. CHEZ UN SUJET NL.	R463	SURACTIVITE
Q952	REARRANGEMENT AUTOSOMIQUE EQUILIBRE CHEZ UN SUJET ANL.	R464	LENTEUR ET MANQUE DE REACTIVITE
Q953	REARRANGEMENT SEXUEL/AUTOSOMIQUE EQUILIBRE CHEZ UN SUJET ANL.	R465	CARACTERE SOUPCONNEUX ET EVASIF
Q954	SUJET AVEC MARQUEUR D'HETEROCHROMATINE	R466	INQUIETUDE ET PREOCCUPATION POUR LES EVENEMENTS SOURCES DE TENSION
Q955	SUJET AVEC SITE AUTOSOMIQUE FRAGILE	R467	PROLIXITE ET DETAILS MASQUANT LES RAISONS DE LA CONSULTATION
Q958	REARRANGEMENTS EQUILIBRES ET MARQUEURS STRUCTURELS, NCA	R468	SYMPT. ET SIGNES RELAT. A L'APPARENCE ET AU COMPORT., NCA
Q959	REARRANGEMENT EQUILIBRE ET MARQUEUR STRUCTUREL, SAI	R490	DYSPHONIE
Q960	CARYOTYPE 45,X	R491	APHONIE
Q961	CARYOTYPE 46,X ISO	R492	HYPERNASALITE ET HYPONASALITE
Q962	CARYOTYPE 46,X AVEC CHROMOS. SEXUEL ANL., SAUF ISO	R498	TBL. DE LA VOIX, NCA OU SAI
Q963	MOSAIQUE CHROMOS., 45,X/46,XX OU XY	R502	FIEVRE, DUE A DES MED.
Q964	MOSAIQUE CHROMOS., 45,X/AUTRE LIGNEE CELL. AVEC CHROMOS. SEXUEL ANL.	R508	AUTRES FIEVRES, NCA
Q968	SYND. DE TURNER, NCA	R509	FIEVRE, SAI
Q969	SYND. DE TURNER, SAI	R51	CEPHALEE
		R520	DOULEUR AIG.
		R521	DOULEUR CHRON. IRREDUCTIBLE
		R522	DOULEURS CHRON., NCA
		R529	DOULEUR, SAI
		R53+0	ALTERATION [BAISSE] DE L'ETAT GENERAL
		R53+1	MALAISE
		R53+2	FATIGUE [ASTHENIE]
		R54+0	SYND. DE GLISSEMENT

R54+8	ETATS DE SENILITE, NCA, SANS MENTION DE PSYCHOSE	T385	INTOX. PAR AUTRES OESTROGENES ET PROGESTATIFS
R55	SYNCOPE ET COLLAPSUS	T386	INTOX. PAR ANTIGONADOTROPINES, ANTI-OESTROGENES, ANTI-ANDROGENES, NCA
R578	CHOC, NCA	T387	INTOX. PAR ANDROGENES ET AUTRES ANABOLISANTS
R579	CHOC, SAI	T388	INTOX. PAR HORMONES ET LEURS SUBSTITUTS SYNTHETIQUES, NCA OU SAI
R58	HEMORR., NCA	T389	INTOX. PAR ANTAGON. HORMONAUX, NCA OU SAI
R590	ADENOPATHIES LOC.	T390	INTOX. PAR SALICYLES
R591	ADENOPATHIES GENERALISEES	T391	INTOX. PAR DERIVES DU 4-AMINOPHENOL
R599	ADENOPATHIE, SAI	T392	INTOX. PAR DERIVES PYRAZOLES
R600	OEDEME LOC.	T393	INTOX. PAR AUTRES ANTI-INFL. NON STEROIDIENS
R601	OEDEME GENERALISE	T394	INTOX. PAR ANTIRHUM., NCA
R609	OEDEME, SAI	T398	INTOX. PAR AUTRES ANALGESIQUES NON OPIOIDES ET ANTIPYRETIQUES, NCA
R620	MATURATION PHYSIO. RETARDEE	T399	INTOX. PAR ANALGESIQUE NON OPIOIDE, ANTIPYRETIQUE ET ANTIRHUM., SAI
R628	RETARDS DU DEVELOP. PHYSIO., NCA	T400	INTOX. PAR OPIUM
R629	RETARD DU DEVELOP. PHYSIO., SAI	T401	INTOX. PAR HEROINE
R631	POLYDIPSIE	T402	INTOX. PAR AUTRES OPIOIDES
R632	POLYPHAGIE	T403	INTOX. PAR METHADONE
R633	DIFF. NUTR. ET NUTRITION INADAPTEE	T404	INTOX. PAR AUTRES NARCOTIQUES SYNTHETIQUES
R634	PERTE DE POIDS ANL.	T405	INTOX. PAR COCAINE
R635	PRISE DE POIDS ANL.	T406	INTOX. PAR NARCOTIQUES, NCA OU SAI
R636	ABSORPTION INSUF D'ALIMENTS ET DE LIQUIDES PAR NEGLIGENCE PERSONNELLE	T407	INTOX. PAR CANNABIS
R638	SYMPT. ET SIGNES RELAT. A L'ABSORPTION D'ALIMENTS ET DE LIQUIDES, NCA	T408	INTOX. PAR LYSERGIDE
R650	SYND. REPOSE INFLAM. SYST. ORIGINE INFECT. SANS DEFAILLANCE ORG	T409	INTOX. PAR PSYCHODYSLEPTIQUES, NCA OU SAI
R651	SYND. REPOSE INFLAM. SYST. ORIGINE INFECT. + DEFAILLANCE ORG	T410	INTOX. PAR ANESTHESIQUES GAZEUX
R652	SYND. REPOSE INFLAM. SYST. ORIGINE NON INFECT. SANS DEFAILLANCE ORG	T411	INTOX. PAR ANESTHESIQUES INTRAVEINEUX
R653	SYND. REPOSE INFLAM. SYST. ORIGINE NON INFECT. + DEFAILLANCE ORG	T412	INTOX. PAR ANESTHESIQUES GX., NCA OU SAI
R659	SYND. REPOSE INFLAM. SYST. SAI	T413	INTOX. PAR ANESTHESIQUES LOC.
R680	HYPOTHERMIE, NON ASSOCIEE A UNE BAISSSE DE LA TEMPERATURE AMBIANTE	T414	INTOX. PAR ANESTHESIQUES, SAI
R681	SYMPT. NON SPECIFIQUES PROPRES AU NOURRISSON	T415	INTOX. PAR GAZ THERAP.
R682	SECHERESSE DE LA BOUCHE, SAI	T420	INTOX. PAR DERIVES DE L'HYDANTOINE
R683	HIPPOCRATISME DIGITAL	T421	INTOX. PAR IMINOSTILBENES
R688	SYMPT. ET SIGNES GX. PREC., NCA	T422	INTOX. PAR SUCCINIMIDES ET OXAZOLIDINE-DIONES
R960	MORT INSTANTANEE	T423	INTOX. PAR BARBITURIQUES
R961	DECES < 24 HEURES APRES LE DEBUT DES SYMPT., SANS AUTRE EXPLICATION	T424	INTOX. PAR BENZODIAZEPINES
R98	DECES SANS TEMOIN	T425	INTOX. PAR ANTI-EPILEP. EN ASSOCIATION, NCA
R99	CAUSES DE MORTALITE MAL DEFINIES ET SAI, NCA	T426	INTOX. PAR AUTRES ANTI-EPILEP., SEDATIFS ET HYPNOTIQUES
S092	RUPTURE TRAUMA. DU TYMPAN	T427	INTOX. PAR ANTI-EPILEP., SEDATIFS ET HYPNOTIQUES, SAI
S135	ENTORSE DE LA REGION THYROIDIENNE	T428	INTOX. PAR ANTIPARK. ET DEPRESSEURS CENTRAUX NCA DU TONUS MUSC.
T360	INTOX. PAR PENICILLINES	T430	INTOX. PAR ANTIDEPRESSEURS TRICYCLIQUES ET TETRACYCLIQUES
T361	INTOX. PAR CEPHALOSPORINES ET AUTRES BETALACTAMINES	T431	INTOX. PAR ANTIDEPRESSEURS INHIBITEURS DE LA MONO-AMINE-OXYDASE
T362	INTOX. PAR GROUPE DU CHLORAMPHENICOL	T432	INTOX. PAR ANTIDEPRESSEURS, NCA OU SAI
T363	INTOX. PAR MACROLIDES	T433	INTOX. PAR PSYCHOLEPTIQUES ET NEUROLEP. DERIVES DE LA PHENOTHIAZINE
T364	INTOX. PAR TETRACYCLINES	T434	INTOX. PAR NEUROLEP. DE TYPE BUTYROPHENONE ET THIOXANTHENE
T365	INTOX. PAR AMINOSIDES	T435	INTOX. PAR PSYCHOLEPTIQUES ET NEUROLEP., NCA OU SAI
T366	INTOX. PAR RIFAMYCINES	T436	INTOX. PAR PSYCHOSTIMULANTS PRESENTANT UN RISQUE D'ABUS
T367	INTOX. PAR ANTIBIOTIQUES ANTIFONGIQUES ADMINISTRES PAR VOIE GAL.	T438	INTOX. PAR AUTRES MEDICAM. PSYCHOTROPES, NCA
T368	INTOX. PAR AUTRES ATB. SYSTEMIQUES	T439	INTOX. PAR MEDICAM. PSYCHOTROPE, SAI
T369	INTOX. PAR ANTIBIOTIQUE SYSTEMIQUE, SAI	T440	INTOX. PAR ANTICHOLINESTERASIQUES
T370	INTOX. PAR SULFAMIDES	T441	INTOX. PAR AUTRES PARASYMPATHOMIMETIQUES
T371	INTOX. PAR ANTIMYCOBACTERIENS	T442	INTOX. PAR GANGLIOPLEGIQUES, NCA
T372	INTOX. PAR ANTIPALU. ET MEDICAM. AGIS. SUR PROTOZOAIRES NCA DU SANG	T443	INTOX. PAR AUTRES AGENTS PARASYMPATHOLYTIQUES ET SPASMYLIQUES, NCA
T373	INTOX. PAR AUTRES ANTIPROTOZOAIRES	T444	INTOX. PAR AGENTS ALPHA-SYMPATHOMIMETIQUES, NCA
T374	INTOX. PAR ANTHELMINTHIQUES	T445	INTOX. PAR AGENTS BETA-SYMPATHOMIMETIQUES, NCA
T375	INTOX. PAR ANTIVIRAUX	T446	INTOX. PAR ALPHA-BLOQUANTS, NCA
T378	INTOX. PAR AUTRES ANTI-INFECT. ET ANTIPARASIT. SYSTEMIQUES PREC.	T447	INTOX. PAR BETA-BLOQUANTS, NCA
T379	INTOX. PAR ANTI-INFECT. ET ANTI-PARASIT. SYSTEMIQUES, SAI		
T380	INTOX. PAR GLUCOCORTICOIDES ET ANALOGUES SYNTHETIQUES		
T381	INTOX. PAR HORMONES THYROIDIENNES ET LEURS DERIVES		
T382	INTOX. PAR ANTITHYROIDIENS		
T383	INTOX. PAR INSULINE ET HYPOGLYCEMIANTS ORAUX		
T384	INTOX. PAR CONTRACEPTIFS ORAUX		

T448	INTOX. PAR AGENTS BLOQUANTS NEURONAUX ADRENERG. ET D'ACT. CENTR., NCA	T501	INTOX. PAR DIURETIQUES DE L'ANSE
T449	INTOX. PAR MEDICAM. AGIS. SUR LE SYST. NERV. AUTONOME, NCA OU SAI	T502	INTOX. PAR I.A.C., BENZOTHIADIAZIDES ET AUTRES DIURETIQUES
T450	INTOX. PAR MEDICAM. ANTIALLERGIQUES ET ANTIEMETIQUES	T503	INTOX. PAR PROD. AGIS. SUR EQUILIBRE ELECTROL., CALORIQUE ET HYDRIQUE
T451	INTOX. PAR MEDICAM. ANTITUMORAUX ET IMMUNOSUPPRESSEURS	T504	INTOX. PAR MEDICAM. AGIS. SUR LE METAB. DE L'ACIDE URIQUE
T452	INTOX. PAR VIT., NCA	T505	INTOX. PAR ANOREXIGENES
T453	INTOX. PAR ENZYM., NCA	T506	INTOX. PAR ANTIDOTES ET CHELATEURS, NCA
T454	INTOX. PAR FER ET SES COMPOSES	T507	INTOX. PAR ANALEPTIQUES ET ANTAGON. DES OPIACES
T455	INTOX. PAR ANTICOAGULANTS	T508	INTOX. PAR AGENTS DE DIAG.
T456	INTOX. PAR MEDICAM. AGIS. SUR LA FIBRINOLYSE	T509	INTOX. PAR MEDICAM. ET SUBST. BIOL., NCA OU SAI
T457	INTOX. PAR ANTAGON. DES ANTICOAGULANTS, VIT. K ET AUTRES COAGULANTS	T510	INTOX. PAR L'ETHANOL
T458	INTOX. PAR AUTRES SUBST. SYSTEMIQUES ET HEMATO.	T511	INTOX. PAR METHANOL
T459	INTOX. PAR SUBST. SYSTEMIQUE ET HEMATO., SAI	T512	INTOX. PAR 2-PROPANOL
T460	INTOX. PAR GLUCOSIDES CARDIOTONIQUES ET MEDICAM. D'ACTION SIMILAIRE	T513	INTOX. PAR L'HUILE DE FUSEL
T461	INTOX. PAR INHIBITEURS CALCICIQUES	T518	INTOX. PAR AUTRES ALCOOLS
T462	INTOX. PAR AUTRES ANTIARYTHMISANTS, NCA	T519	INTOX. PAR L'ALCOOL, SAI
T463	INTOX. PAR VASODILATATEURS CORONARIENS, NCA	T520	INTOX. PAR PROD. DERIVES DU PETROLE
T464	INTOX. PAR INHIBITEURS DE L'ENZYM. DE CONVERSION	T521	INTOX. PAR BENZENE
T465	INTOX. PAR AUTRES ANTIHYPERTENSEURS, NCA	T522	INTOX. PAR HOMOLOGUES DU BENZENE
T466	INTOX. PAR ANTIHYPERLIPIDEMIANTS ET ANTIARTERIOSCLEROSANTS	T523	INTOX. PAR GLYCOLS
T467	INTOX. PAR VASODILATATEURS PERIPH.	T524	INTOX. PAR CETONES
T468	INTOX. PAR SUBST. ANTIVARIQUEUSES, Y COMPRIS LES AGENTS SCLEROSANTS	T528	INTOX. PAR AUTRES SOLVANTS ORG.
T469	INTOX. PAR SUBST. AGIS. SUR LE SYST. CARDIO-VASC., NCA OU SAI	T529	INTOX. PAR UN SOLVANT ORG., SAI
T470	INTOX. PAR INHIBITEURS DES RECEPTEURS HISTAMINIQUES H2	T530	INTOX. PAR TETRACHLORURE DE CARBONE
T471	INTOX. PAR AUTRES ANTIACIDES ET ANTISECRETOIRES GASTRIQUES	T531	INTOX. PAR CHLOROFORME
T472	INTOX. PAR LAXATIFS STIMULANTS	T532	INTOX. PAR TRICHLORETHYLENE
T473	INTOX. PAR LAXATIFS SALINS ET OSMOTIQUES	T533	INTOX. PAR TETRACHLORETHYLENE
T474	INTOX. PAR AUTRES LAXATIFS	T534	INTOX. PAR DICHLOROMETHANE
T475	INTOX. PAR MEDICAM. FACILITANT LA DIGESTION	T535	INTOX. PAR CHLOROFLUOROCARBURES
T476	INTOX. PAR ANTIDIARRHEIQUES	T536	INTOX. PAR AUTRES DERIVES HALOGENES D'HYDROCARBURES ALIPHATIQUES
T477	INTOX. PAR EMETIQUES	T537	INTOX. PAR AUTRES DERIVES HALOGENES D'HYDROCARBURES AROMATIQUES
T478	INTOX. PAR AUTRES SUBST. AGIS. SUR LE TRACTUS GASTRO-INTEST.	T539	INTOX. PAR UN DERIVE HALOGENE D'HYDROCARB. ALIPHAT. ET AROMAT., SAI
T479	INTOX. PAR SUBST. AGIS. SUR LE TRACTUS GASTRO-INTEST., SAI	T540	INTOX. PAR PHENOL ET HOMOLOGUES DU PHENOL
T480	INTOX. PAR OCYTOCIQUES	T541	INTOX. PAR AUTRES COMPOSES ORG. CORROSIFS
T481	INTOX. PAR MYORELAXANTS	T542	INTOX. PAR ACIDES CORROSIFS ET SUBST. SIMILAIRES
T482	INTOX. PAR SUBST. AGIS. SUR LES MUSCLES, NCA OU SAI	T543	INTOX. PAR ALCALIS CORROSIFS ET SUBST. SIMILAIRES
T483	INTOX. PAR ANTITUSSIFS	T549	INTOX. PAR UNE SUBST. CORROSIVE, SAI
T484	INTOX. PAR EXPECTORANTS	T55	INTOX. PAR SAVONS ET DETERGENTS
T485	INTOX. PAR MEDICAM. CONTRE LE CORYZA	T560	INTOX. PAR PLOMB ET SES COMPOSES
T486	INTOX. PAR ANTIASHTMATIQUES, NCA	T561	INTOX. PAR MERCURE ET SES COMPOSES
T487	INTOX. PAR SUBST. AGIS. SUR L'APP. RESP., NCA OU SAI	T562	INTOX. PAR CHROME ET SES COMPOSES
T490	INTOX. PAR ANTIFONG., ANTI-INFECT., ANTI-INFL. A USAGE TOPIQUE, NCA	T563	INTOX. PAR CADMIUM ET SES COMPOSES
T491	INTOX. PAR ANTIPRURIGINEUX	T564	INTOX. PAR CUIVRE ET SES COMPOSES
T492	INTOX. PAR ASTRINGENTS ET DETERGENTS LOC.	T565	INTOX. PAR ZINC ET SES COMPOSES
T493	INTOX. PAR EMOLLIENTS, CALMANTS ET PROTECTEURS	T566	INTOX. PAR L'ETAIN ET SES COMPOSES
T494	INTOX. PAR KERATOLYT., KERATOPLAST., PREPARATIONS CAPILLAIRES NCA	T567	INTOX. PAR BERYLLIUM ET SES COMPOSES
T495	INTOX. PAR MEDICAM. ET PREPARATIONS OPHTALMOLOGIQUES	T568	INTOX. PAR AUTRES METAUX
T496	INTOX. PAR MEDICAM. ET PREPARATIONS UTILISES EN O.R.L.	T569	INTOX. PAR UN METAL, SAI
T497	INTOX. PAR MEDICAM. DENTAIRES A USAGE TOPIQUE	T570	INTOX. PAR L'ARSENIC ET SES COMPOSES
T498	INTOX. PAR AUTRES TOPIQUES	T571	INTOX. PAR PHOSPHORE ET SES COMPOSES
T499	INTOX. PAR TOPIQUE, SAI	T572	INTOX. PAR MANGANESE ET SES COMPOSES
T500	INTOX. PAR MINERALOCORTICOIDES ET LEURS ANTAGON.	T573	INTOX. PAR CYANURE D'HYDROGENE
		T578	INTOX. PAR AUTRES SUBST. NON ORG. PREC.
		T579	INTOX. PAR UNE SUBST. NON ORG., SAI
		T590	INTOX. PAR OXYDES D'AZOTE
		T591	INTOX. PAR DIOXYDE DE SOUFRE
		T592	INTOX. PAR FORMALDEHYDE
		T593	INTOX. PAR GAZ LACRYMOGENE
		T594	INTOX. PAR CHLORE GAZEUX
		T595	INTOX. PAR FLUOR ET FLUORURE D'HYDROGENE
		T596	INTOX. PAR SULFURE D'HYDROGENE
		T597	INTOX. PAR DIOXYDE DE CARBONE
		T598	INTOX. PAR AUTRES EMANATIONS, GAZ ET FUMES PREC.
		T599	INTOX. PAR EMANATION, GAZ ET FUMEE, SAI
		T600	INTOX. PAR INSECTICIDES ORGANO-PHOSPHORES ET CARBAMATES

T601	INTOX. PAR INSECTICIDES HALOGENES	T741	SEVICES PHYS.
T602	INTOX. PAR AUTRES INSECTICIDES	T748	SYND. DUS A DE MAUVAIS TRAITEMENTS, NCA
T603	INTOX. PAR HERBICIDES ET FONGICIDES	T749	SYND. DU A DE MAUVAIS TRAITEMENTS, SAI
T604	INTOX. PAR RODENTICIDES	T750	EFFETS DE LA FOUDRE
T608	INTOX. PAR AUTRES PESTICIDES	T751	NOYADE ET SUBMERSION NON MORTELLE
T609	INTOX. PAR UN PESTICIDE, SAI	T752	EFFETS DES VIBRATIONS
T610	INTOX. PAR CIGUATERA	T754	EFFETS DU COURANT ELECTRIQUE
T611	INTOX. PAR POISSONS SCOMBRIDES	T758	EFFETS PREC. DE CAUSES EXT., NCA
T612	INTOX. PAR POISSONS ET COQUILLAGES, NCA	T782	CHOC ANAPHYL., SAI
T618	INTOX. PAR AUTRES FRUITS DE MER	T783	OEDEME ANGIONEUROTIQUE
T619	INTOX. PAR UN FRUIT DE MER SAI	T784	ALLERGIE, SAI
T620	INTOX. PAR CHAMPIGNONS INGERES	T788	AUTRES EFFETS INDESIRABLES, NCA
T621	INTOX. PAR BAIES INGEREES	T794	CHOC TRAUMA.
T622	INTOX. PAR AUTRES PLANTES INGEREES	T803	REAC. D'INCOMPATIBILITE ABO
T628	INTOX. PAR AUTRES SUBST. NOCIVES PREC. ABSORBEES PAR ALIMENTS	T804	REAC. D'INCOMPATIBILITE RH
T629	INTOX. PAR UNE SUBST. NOCIVE ABSORBEE PAR LE BIAIS D'ALIMENT, SAI	T805	CHOC ANAPHYL. DU AU SERUM
T630	INTOX. PAR VENIN DE SERPENT	T806	REAC. SERIQUES, NCA
T631	INTOX. PAR VENIN D'AUTRES REPTILES	T810	HEMORR. ET HEMATOME COMPLIQ. UN ACTE, NCA
T632	INTOX. PAR VENIN DE SCORPION	T811	CHOC PENDANT OU APRES UN ACTE, NCA
T633	INTOX. PAR VENIN D'ARAIGNEE	T815	C.E. LAISSE ACCID. DANS CAV. CORP., PLAIE OP. A LA SUITE D'UN ACTE
T634	INTOX. PAR VENIN D'AUTRES ARTHROPODES	T816	REAC. AIG. A UNE SUBST. ETRANGERE LAISSEE ACCID. AU COURS D'UN ACTE
T635	INTOX. PAR UN CONTACT AVEC DES POISSONS	T846	INFECT. ET REAC. INFL. DUES A UN APP. DE FIXATION INT.
T636	INTOX. PAR UN CONTACT AVEC D'AUTRES ANIMAUX MARINS	T856	COMPLIC. MEC. D'AUTRES PROTH., IMPL., GREF. INT. PREC.
T638	INTOX. PAR UN CONTACT AVEC D'AUTRES ANIMAUX VENIMEUX	T8600	REJET GREF. MOELLE OS. PAR L'HOTE
T639	INTOX. PAR UN CONTACT AVEC UN ANIMAL VENIMEUX, SAI	T8601	REACTION AIG. GREFFON MOELLE OS. CONTRE L'HOTE
T64	INTOX. PAR L'AFLATOXINE ET MYCOTOXINES NCA CONTAMINANT DES ALIMENTS	T8602	REACTION CHRON. GREFFON MOELLE OS. CONTRE L'HOTE
T650	INTOX. PAR CYANURES	T8609	REJET GREF. MOELLE OS., SAI
T651	INTOX. PAR LA STRYCHNINE ET SES SELS	T8680	ECHEC ET REJET DE GREFFE D'INTESTIN
T652	INTOX. PAR TABAC ET NICOTINE	T8681	ECHEC ET REJET DE GREFFE DE PANCREAS
T653	INTOX. PAR DERIVES AMINES, NITROAMINES DU BENZENE ET HOMOLOGUES	T8682	ECHEC ET REJET DE GREFFE DE POUMON
T654	INTOX. PAR SULFURE DE CARBONE	T8683	ECHEC ET REJET DE GREFFE DE CORNEE
T655	INTOX. PAR LA NITROGLYCERINE ET AUTRES ACIDES ET ESTERS NITRIQUES	T8684	ECHEC ET REJET DE GREFFE D'OS
T656	INTOX. PAR PEINTURES ET TEINTURES, NCA	T8685	ECHEC ET REJET DE GREFFE DE PEAU
T658	INTOX. PAR AUTRES SUBST. PREC.	T8688	ECHECS ET REJETS DE GREFFE NCA
T659	INTOX. PAR UNE SUBST., SAI	T869	ECHEC ET REJET D'UN ORG. ET D'UN TISSU GREFFES SAI
T66	EFFETS DE RAYONNEMENTS, SAI	T882	CHOC ANESTHESIQUE
T670	COUP DE CHALEUR ET INSOLATION	T883	HYPERTHERMIE MALIGNUE DUE A UNE ANEST.
T671	SYNCOPE DUE A LA CHALEUR	T886	CHOC ANAPHYL. DU A EFFETS INDES. DE SUBST. MEDIC. CORRECT. ADMINISTREE
T673	EPUISEMENT DU A LA CHALEUR AVEC PERTE HYDRIQUE	Z031	OBS. POUR SUSPICION DE TUM. MAL.
T674	EPUISEMENT DU A LA CHALEUR AVEC PERTE DE SEL	Z036	OBS. POUR SUSPICION D'INTOX. PAR SUBST. INGEREES
T675	EPUISEMENT DU A LA CHALEUR, SAI	Z038	OBS. POUR SUSPICION D'AUTRES MAL.
T676	FATIGUE TRANSIT. DUE A LA CHALEUR	Z039	OBS. POUR SUSPICION DE MAL., SAI
T678	EFFETS DE LA CHALEUR ET DE LA LUMIERE, NCA	Z21	INFECT. ASYMPT. PAR LE V.I.H.
T679	EFFET DE LA CHALEUR ET DE LA LUMIERE, SAI	Z290	ISOLEMENT
T68+0	HYPOTHERMIE, TEMP. <=32°	Z463	AJUST. D'UNE PROTHESE DENTAIRE
T68+8	HYPOTHERMIE, TEMP. >32° OU SAI	Z464	AJUST. D'UN APP. ORTHODONTIQUE
T698	EFFETS PREC. D'UNE BAISSSE DE LA TEMPERATURE, NCA	Z490	SOINS PREPARATOIRES EN VUE D'UNE DIALYSE
T699	EFFET D'UNE BAISSSE DE LA TEMPERATURE, SAI	Z491	DIALYSE EXTRA-CORPORELLE OU SAI
T702	EFFETS DE L'ALTITUDE, NCA OU SAI	Z492	DIALYSES, NCA
T704	EFFETS DES FLUIDES A HAUTE PRESSION	Z4920	SEANCE DE DIALYSE PERIT. AUTOMATISEE
T708	EFFETS DE LA PRESSION ATMOSPHERIQUE ET DE LA PRESSION DE L'EAU, NCA	Z4921	SEANCE DE DIALYSE PERIT. CONTINUE AMBULATOIRE
T709	EFFET DE LA PRESSION ATMOSPHERIQUE ET DE LA PRESSION DE L'EAU, SAI	Z512	CHIMIOETHERAPIE, NCA
T71	ASPHYXIE	Z513	TRANSFUSION SANG., SANS MENTION DE DIAG.
T730	EFFETS DE LA FAIM	Z5130	SEANCE DE TRANSFUSION SANG.
T731	EFFETS DE LA SOIF	Z5131	SEANCE D'APHERESE SANG.
T732	EPUISEMENT DU AUX ELEMENTS	Z516	DESENSIBILISATION AUX ALLERGENES
T733	EPUISEMENT DU A UN EFFORT INTENSIF	Z717	CONSEIL A PROPOS DU V.I.H.
T738	EFFETS DUS A UNE PRIVATION, NCA	Z964	PRESENCE D'IMPLANTS ENDOCRINIENS
T739	EFFET DU A UNE PRIVATION, SAI	Z965	PRESENCE D'IMPLANTS MAXILLAIRES ET SUR RACINES DENTAIRES
		Z972	PRESENCE D'UNE PROTHESE DENTAIRE

Liste des GMD de la CMC 60

60A22 Autres affections, âge supérieur à 18 ans

Age \geq 18 ans

Au moins une morbidité principale de la liste 6022

60E22 Autres affections, âge inférieur à 18 ans

Age $<$ 18 ans

Au moins une morbidité principale de la liste 6022

CMC 60 Autres affections

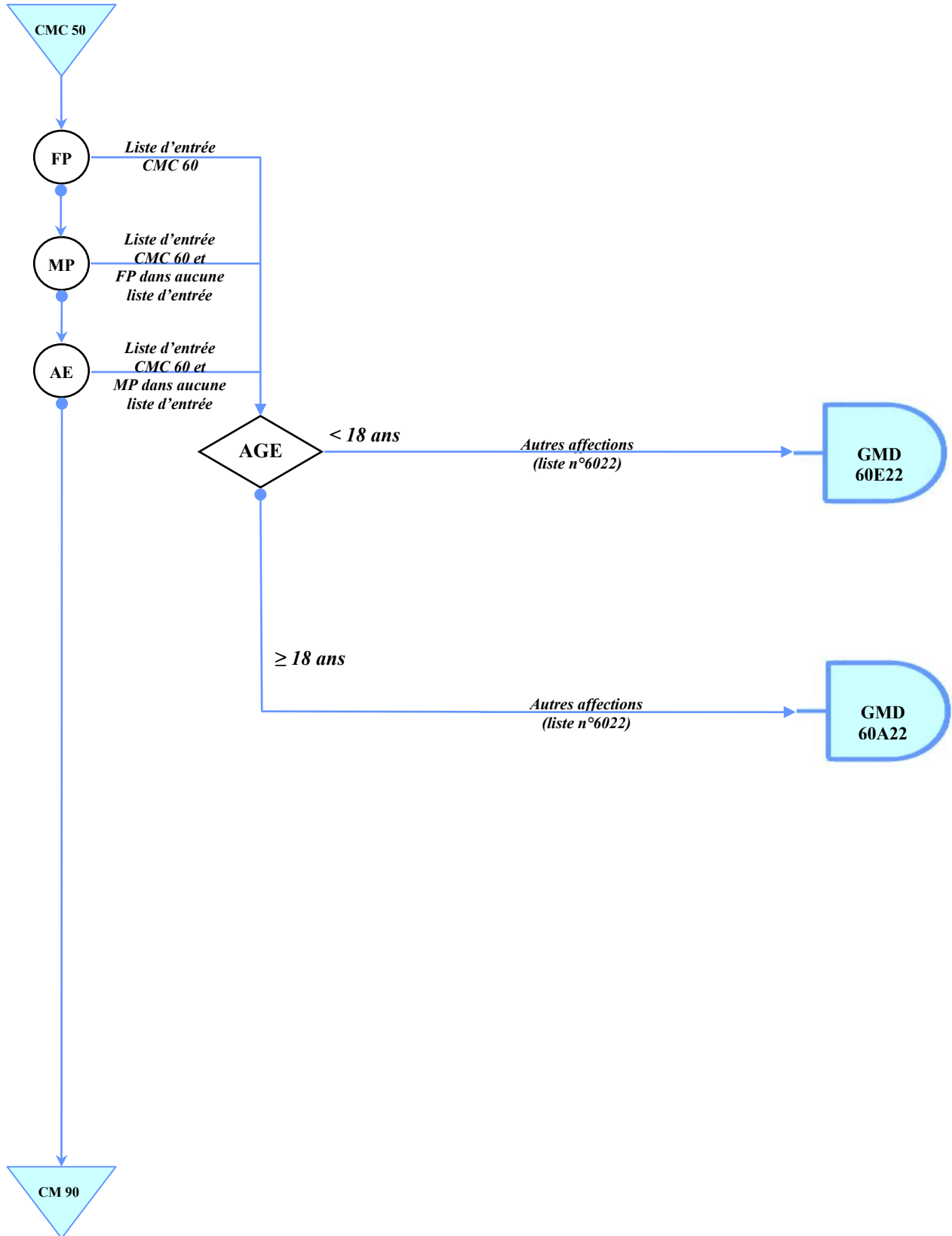

Listes de diagnostics relatives aux groupes de la CMC 60

Liste n° 6022 : Autres affections

E000	SYND. D'INSUF. THYROIDIENNE CONG. DE TYPE NEURO.	E231	HYPOPITUITARISME MEDICAM.
E001	SYND. D'INSUF. THYROIDIENNE CONG. DE TYPE MYXOEDEMEATEUX	E232	DIABETE INSIPIDE
E002	SYND. D'INSUF. THYROIDIENNE CONG. DE TYPE MIXTE	E233	ANOM. HYPOTHALAMIQUE, NCA
E009	SYND. D'INSUF. THYROIDIENNE CONG., SAI	E236	ANOM. DE L'HYPOPHYSE, NCA
E010	GOITRE DIFFUS LIE A UNE CARENCE EN IODE	E240	MAL. DE CUSHING HYPOPHYSO-DEPENDANTE
E011	GOITRE MULTINODULAIRE LIE A UNE CARENCE EN IODE	E241	SYND. DE NELSON
E012	GOITRE LIE A UNE CARENCE EN IODE, SAI	E242	SYND. DE CUSHING MEDICAM.
E018	AFF. THYROIDIENNES ET APPARENTEES LIEES A UNE CARENCE EN IODE, NCA	E243	SYND. DE SECRETION ECTOPIQUE D'ACTH
E02	HYPOTHYROIDIE PAR CARENCE INAPPARENTE EN IODE	E244	PSEUDOSYNDROME DE CUSHING DU A L'ALCOOL
E030	HYPOTHYROIDIE CONG., AVEC GOITRE DIFFUS	E248	SYND. DE CUSHING, NCA
E031	HYPOTHYROIDIE CONG., SANS GOITRE	E249	SYND. DE CUSHING, SAI
E032	HYPOTHYROIDIE DUE A DES MEDICAM. ET A D'AUTRES PROD. EXOGENES	E250	ANOM. GENITO-SURRENALIENNES CONG. LIEES A UN DEFIC. ENZYM.
E033	HYPOTHYROIDIE POST-INFECT.	E258	ANOM. GENITO-SURRENALIENNES, NCA
E034	ATROPHIE DE LA THYROIDE	E259	ANOM. GENITO-SURRENALIENNE, SAI
E035	COMA MYXOEDEMEATEUX	E260	HYPERALDOSTERONISME IRE.
E038	HYPOTHYROIDIES PREC., NCA	E261	HYPERALDOSTERONISME IIRE.
E039	HYPOTHYROIDIE, SAI	E268	HYPERALDOSTERONISMES, NCA
E040	GOITRE DIFFUS NON TOXIQUE	E269	HYPERALDOSTERONISME, SAI
E041	NODULE THYROIDIEN SIMPLE NON TOXIQUE	E270	HYPERFCT. CORTICOSURRENAUX, NCA
E042	GOITRE MULTINODULAIRE	E271	INSUF. CORTICOSURRENALE IRE.
E048	GOITRES NON TOXIQUES PREC., NCA	E273	INSUF. CORTICOSURRENALE MEDICAM.
E049	GOITRE, SAI	E274	INSUF. CORTICOSURRENALES, NCA OU SAI
E050	THYREOTOXICOSE AVEC GOITRE DIFFUS	E275	HYPERFCT. DE LA MEDULLOSURRENALE
E051	THYREOTOXICOSE AVEC NODULE THYROIDIEN SIMPLE	E278	MAL. PREC. DE LA GLD. SURRENALE, NCA
E052	THYREOTOXICOSE AVEC GOITRE MULTINODULAIRE TOXIQUE	E280	HYPEROESTROGENIE
E053	THYREOTOXICOSE DUE A DES NODULES THYROIDIENS ECTOPIQUES	E281	HYPERANDROGENIE
E054	THYREOTOXICOSE FACTICE	E282	SYND. OVARIEN POLYKYSTIQUE
E055	CRISE AIG. THYREOTOXIQUE	E283	INSUF. OVARIENNE IRE.
E058	THYREOTOXICOSES, NCA	E288	DYSFCT. OVARIENNES, NCA
E059	THYREOTOXICOSE, SAI	E289	DYSFCT. OVARIENNE, SAI
E060	THYROIDITE AIG.	E290	HYPERFCT. TESTICULAIRE
E061	THYROIDITE SUBAIG.	E291	HYPFCT. TESTICULAIRE
E062	THYROIDITE CHRON. AVEC THYREOTOXICOSE TRANSIT.	E298	DYSFCT. TESTICULAIRES, NCA
E063	THYROIDITE AUTO-IMMUNE	E299	DYSFCT. TESTICULAIRE, SAI
E064	THYROIDITE MEDICAM.	E300	PUBERTE RETARDEE
E065	THYROIDITES CHRON., NCA	E301	PUBERTE PRECOCE
E069	THYROIDITE, SAI	E308	AUTRES ANOM. DE LA PUBERTE
E070	HYPERSECRETION DE CALCITONINE	E309	ANOM. DE LA PUBERTE, SAI
E071	GOITRE DU UN TBL. DE L'HORMONOSYNTHESE	E310	INSUF. PLURIGLANDULAIRE AUTO-IMMUNE
E078	AFF. PREC. DE LA THYROIDE, NCA	E311	HYPERFCT. PLURIGLANDULAIRE
E163	HYPERSECRETION DE GLUCAGON	E318	DYSFCT. PLURIGLANDULAIRES, NCA
E168	ANOM. PREC. DE LA SECRETION PANCREATIQUE INT., NCA	E319	DYSFCT. PLURIGLANDULAIRE, SAI
E169	ANOM. DE LA REGULATION DE LA SECRETION PANCREATIQUE	E320	HYPERPLASIE PERSISTANTE DU THYMUS
E200	HYPOPARATHYROIDIE IDIOP.	E321	ABCES DU THYMUS
E201	PSEUDOHYPOPARATHYROIDIE	E328	MAL. DU THYMUS, NCA
E208	HYPOPARATHYROIDIES, NCA	E340	SYND. CARCINOIDE
E209	HYPOPARATHYROIDIE, SAI	E341	HYPERSECRETIONS D'HORMONES INTEST., NCA
E210	HYPERPARATHYROIDIE IRE.	E342	SECRETION HORMONALE ECTOPIQUE, NCA
E211	HYPERPARATHYROIDIE IIRE., NCA	E343	INSUF. STATURALE, NCA
E212	HYPERPARATHYROIDIES, NCA	E344	HAUTE STATURE CONSTITUTIONNELLE
E213	HYPERPARATHYROIDIE, SAI	E345	SYND. DE RESISTANCE AUX ANDROGENES
E214	MAL. PREC. DE LA GLD. PARATHYROIDE, NCA	E348	TBL. ENDOCRINIENS PREC., NCA
E220	ACROMEGALIE ET GIGANTISME	E350	ANOM. DE LA GLD. THYROIDE AVEC MAL. CL. AILL.
E221	HYPERPROLACTINEMIE	E351	ANOM. DE LA GLD. SURRENALE AVEC MAL. CL. AILL.
E222	SYND. DE SECRETION ANL. DE L'HORMONE ANTIDIURETIQUE	E358	ANOM. D'AUTRES GLD. ENDOCRINES AVEC MAL. CL. AILL.
E228	HYPERSECRETIONS DE L'HYPOPHYSE, NCA	E502	AVITAMINOSE A AVEC XEROSIS CORNEEN
E229	HYPERSECRETION DE L'HYPOPHYSE, SAI	E503	AVITAMINOSE A AVEC XEROSIS ET ULCERATION DE LA CORNEE
E230	HYPOPITUITARISME	E504	AVITAMINOSE A AVEC KERATOMALACIE
		E505	AVITAMINOSE A AVEC HEMERALOPIE
		E506	AVITAMINOSE A AVEC CICATRICES XEROPHTALMIQUES DE LA CORNEE
		E507	MANIF. OCULAIRES DE L'AVITAMINOSE A, NCA
		E508	MANIF. DE L'AVITAMINOSE A, NCA
		E511	BERIBERI
		E518	MANIF. DE LA CARENCE EN THIAMINE, NCA
		E519	CARENCE EN THIAMINE, SAI

E52	CARENCE EN ACIDE NICOTINIQUE	E8358	ANOM. DU METAB. DU CALCIUM, NCA ET SAI
E530	CARENCE EN RIBOFLAVINE	E838	ANOM. DU METAB. DES MINERAUX, NCA
E531	CARENCE EN PYRIDOXINE	E839	ANOM. DU METAB. DES MINERAUX, SAI
E538	AVITAMINOSES PREC. DU GROUPE B, NCA	E850	AMYLOSE HEREDOFAMILIALE NON NEUROPATHIQUE
E539	AVITAMINOSE DU GROUPE B, SAI	E851	AMYLOSE HEREDOFAMILIALE NEUROPATHIQUE
E54	CARENCE EN ACIDE ASCORBIQUE	E852	AMYLOSE HEREDOFAMILIALE, SAI
E559	CARENCE EN VIT. D, SAI	E853	AMYLOSE GENERALISEE IIRE.
E560	CARENCE EN VIT. E	E854	AMYLOSE LIMITEE A UN OU PLUS. ORG.
E561	CARENCE EN VIT. K	E858	AMYLOSES, NCA
E568	CARENCE EN AUTRES VIT.	E859	AMYLOSE, SAI
E569	AVITAMINOSE, SAI	E86	HYPOVOLEMIE
E59	CARENCE ALIMENTAIRE EN SELENIUM	E8700	HYPERNATREMIE, >150 MMOL/L
E60	CARENCE ALIMENTAIRE EN ZINC	E8708	HYPEROSMOLARITES ET HYPERNATREMIES, NCA AT SAI
E610	CARENCE EN CUIVRE	E8710	HYPONATREMIE, <120 MMOL/L
E611	CARENCE EN FER	E8718	HYPONATREMIES, NCA ET SAI
E612	CARENCE EN MAGNESIUM	E872	ACIDOSE
E613	CARENCE EN MANGANESE	E873	ALCALOSE
E614	CARENCE EN CHROME	E874	ANOM. MIXTE DE L'EQUILIBRE ACIDO-BASIQUE
E615	CARENCE EN MOLYBDENE	E8750	HYPERKALIEMIE, >6,5 MMOL/L
E616	CARENCE EN VANADIUM	E8758	HYPERKALIEMIES, NCA AT SAI
E617	CARENCE EN PLUS. ELEMENTS NUTR.	E8760	HYPOKALIEMIE, <2,5 MMOL/L
E618	CARENCE EN AUTRES ELEMENTS NUTR. PREC.	E8768	HYPOKALIEMIES, NCA ET SAI
E619	CARENCE EN ELEMENT NUTR., SAI	E877	SURCHARGE LIQUIDIENNE
E630	CARENCE EN ACIDES GRAS ESSENTIELS	E881	LIPODYSTROPHIE, NCA
E631	DESEQUILIBRE ALIMENTAIRE	E888	ANOM. METAB. PREC., NCA
E638	CARENES NUTR. PREC., NCA	E890	HYPOTHYROIDIE APRES UN ACTE
E65	ADIPOSITE LOC.	E891	HYPoinsulinemie APRES UN ACTE
E670	HYPERVITAMINOSE A	E892	HYPoparathyroidie APRES UN ACTE
E671	HYPERCAROTENEMIE	E893	HYPopituitarisme APRES UN ACTE
E672	SYND. D'HYPERVITAMINOSE B6	E894	INSUF. OVARIENNE APRES UN ACTE
E673	HYPERVITAMINOSE D	E895	HYPOFCT. TESTICULAIRE APRES UN ACTE
E678	EXCES PREC. D'APPORT, NCA	E896	HYPOFCT. CORTICOSURRENAL APRES UN ACTE
E703	ALBINISME	E898	AUTRES ANOM. ENDOCRINIENNES ET METAB. APRES UN ACTE
E760	MUCOPOLYSACCHARIDOSE, TYPE I	E90	ANOM. NUTR. ET METAB. AVEC MAL. CL. AILL.
E761	MUCOPOLYSACCHARIDOSE, TYPE II	G479	TBL. DU SOMMEIL, SAI
E762	MUCOPOLYSACCHARIDOSES, NCA	I868	VARICES D'AUTRES LOC. PREC.
E763	MUCOPOLYSACCHARIDOSE, SAI	K000	ANODONTIE
E768	ANOM. DU METAB. DES GLUCOSAMINOGLYCANES, NCA	K001	DENTS SURNUMERAIRES
E769	ANOM. DU METAB. DES GLUCOSAMINOGLYCANES, SAI	K002	ANOM. DE VOLUME ET DE FORME DES DENTS
E770	DEFAUTS DE LA TRANSFORM. POST-TRADUCTIONNELLE DES ENZYM. LYSOSOMIAUX	K003	DENTS TACHETES
E771	DEFAUTS DE LA DEGRADATION DES GLYCOPROTEINES	K004	TBL. DE LA FORMATION DES DENTS
E778	ANOM. DU METAB. DES GLYCOPROTEINES, NCA	K005	ANOM. HERED. DE LA STRUCTURE DENTAIRE, NCA
E779	ANOM. DU METAB. DES GLYCOPROTEINES, SAI	K006	TBL. DE L'ERUPTION DENTAIRE
E780	HYPERCHOLESTEROLEMIE ESSENTIELLE	K007	SYND. D'ERUPTION DENTAIRE
E781	HYPERGLYCERIDEMIE ESSENTIELLE	K008	TBL. DE L'ODONTOGENESE, NCA
E782	HYPERLIPIDEMIE MIXTE	K009	TBL. DE L'ODONTOGENESE, SAI
E783	HYPERCHYLOMICRONEMIE	K010	DENTS INCLUSES
E784	HYPERLIPIDEMIES, NCA	K011	DENTS ENCLAVEES
E785	HYPERLIPIDEMIE, SAI	K020	CARIE LIMITEE A L'EMAIL
E786	DEFIC. EN LIPOPROTEINES	K021	CARIE DE LA DENTINE
E788	ANOM. DU METAB. DES LIPOPROTEINES, NCA	K022	CARIE DU CEMENT
E789	ANOM. DU METAB. DES LIPOPROTEINES, SAI	K023	CARIE DENTAIRE STABILISEE
E790	HYPERURICEMIE SANS SIGNES D'ARTHRITE INFL. ET DE MAL. TOPHACEE	K024	ODONTOCLASIE
E791	SYND. DE LESCH-NYHAN	K028	CARIES DENTAIRES, NCA
E798	ANOM. DU METAB. DE LA PURINE ET DE LA PYRIMIDINE, NCA	K029	CARIE DENTAIRE, SAI
E799	ANOM. DU METAB. DE LA PURINE ET DE LA PYRIMIDINE, SAI	K030	ATTRITION EXCESSIVE DES DENTS
E800	PORPHYRIE ERYTHROPOIETIQUE HERED.	K031	ABRASION DES DENTS
E801	PORPHYRIE CUTANEE TARDIVE	K032	EROSION DES DENTS
E802	PORPHYRIES, NCA	K033	RESORPTION PATHO. DES DENTS
E803	DEFIC. EN CATALASE ET EN PEROXYDASE	K034	HYPERCEMENTOSE
E804	SYND. DE GILBERT	K035	ANKYLOSE DENTAIRE
E805	MAL. DE CRIGLER ET NAJJAR	K036	DEPOTS SUR LES DENTS
E806	ANOM. DU METAB. DE LA BILIRUBINE, NCA	K037	MODIF. DE LA TEINTE DES TISSUS DENTAIRES DURS APRES L'ERUPTION
E807	ANOM. DU METAB. DE LA BILIRUBINE, SAI	K038	MAL. PREC. DES TISSUS DENTAIRES DURS, NCA
E830	ANOM. DU METAB. DU CUIVRE	K039	MAL. DES TISSUS DENTAIRES DURS, SAI
E831	ANOM. DU METAB. DU FER	K040	PULPITE
E832	ANOM. DU METAB. DU ZINC	K041	NECROSE PULPAIRE
E833	ANOM. DU METAB. DU PHOSPHORE ET DES PHOSPHATASES	K042	DEGEN. PULPAIRE
E834	ANOM. DU METAB. DU MAGNESIUM	K043	FORMATION ANL. DES TISSUS DENTAIRES DURS DANS LA PULPE
E8350	HYPERCALCEMIE >3MMOL/L	K044	PERIODONTITE APICALE AIG.
E8351	HYPOCALCEMIE <1,5MMOL/L	K045	PERIODONTITE APICALE CHRON. OU SAI
		K046	ABCES PERIAPICAL AVEC FISTULE
		K047	ABCES PERIAPICAL SANS FISTULE OU SAI

K048	KYSTE RADICULAIRE	K148	MAL. DE LA LANGUE, NCA
K049	MAL. DE LA PULPE ET DES TISSU PERIAPICAUX, NCA OU SAI	N251	DIABETE INSIPIDE NEPHROGENIQUE
K050	GINGIVITE AIG.	N258	AFF. DUES A UNE TUBULOPATHIE, NCA
K051	GINGIVITE CHRON. OU SAI	N259	AFF. DUE A UN TUBULOPATHIE, SAI
K052	PERIODONTITE AIG.	N600	KYSTE SOLITAIRE DU SEIN
K053	PERIODONTITE CHRON. OU SAI	N601	MASTOPATHIE KYSTIQUE DIFFUSE
K054	PARODONTOSE	N602	ADENOFIBROSE DU SEIN
K055	MAL. PERIODONTALES, NCA	N603	FIBROSCLEROSE DU SEIN
K056	MAL. PERIODONTALE, SAI	N604	ECTASIE DES CANAUX GALACTOPHORES
K060	RETRACTION GINGIVALE	N608	DYSPLASIES MAMMAIRES BENIGNES, NCA
K061	HYPERPLASIE GINGIVALE	N609	DYSPLASIE MAMMAIRE BENIGNE, SAI
K062	LES. GINGIVALES ET DE LA CRETE ALVEOL. EDENTEE, ASSOC. A UN TRAUMA.	N61	AFF. INFL. DU SEIN
K068	AFF. PREC. DE LA GENCIVE ET DE LA CRETE ALVEOLAIRE EDENTEE, NCA	N62	HYPERTROPHIE MAMMAIRE
K069	AFF. DE LA GENCIVE ET DE LA CRETE ALVEOLAIRE EDENTEE, SAI	N63	TUMEFACON MAMMAIRE, SAI
K070	ANOM. IMPORTANTES DE DIMENSION DES MACHOIRES	N640	FISSURE ET FISTULE DU MAMELON
K071	ANOM. DE RAPPORT ENTRE LES MACHOIRES ET LA BASE DU CRANE	N641	CYTOSTEATONECROSE DU SEIN
K072	ANOM. DE RAPPORT ENTRE LES ARCADES DENTAIRE	N642	ATROPHIE MAMMAIRE
K073	MALPOSITION DES DENTS	N643	GALACTORRHEE SANS RELATION AVEC UN ACCOUC.
K074	MALOCCLUSION, SAI	N644	MASTODYNIE
K075	ANOM. DENTO-FACIALES FCT.	N645	SIGNES ET SYMPT. OBSERVES NIV. SEIN, NCA
K076	LES. DE L'ARTIC. TEMPORO-MANDIBULAIRE	N648	AFF. PREC. DU SEIN, NCA
K078	ANOM. DENTO-FACIALES, NCA	N970	STERILITE ASSOCIEE A UNE ANOVULATION
K079	ANOM. DENTO-FACIALE, SAI	N971	STERILITE D'ORIGINE TUBAIRE
K080	EXFOLIATION DENTAIRE DUE A DES CAUSES GAL.	N972	STERILITE D'ORIGINE UTERINE
K081	PERTE DE DENTS CONSEC. A ACCID., EXTRAC. OU AFF. PERIODONTALE LOC.	N973	STERILITE D'ORIGINE CERV.
K082	ATROPHIE DE LA CRETE ALVEOLAIRE EDENTEE	N974	STERILITE DE LA FEMME ASSOCIEE A DES FACT. RELEVANT DE L'HOMME
K083	RACINE DENTAIRE LAISSEE EN PLACE	N978	STERILITE DE LA FEMME D'AUTRES ORIGINES
K088	AFF. PREC. DES DENTS ET DU PARODONTE, NCA	N979	STERILITE DE LA FEMME, SAI
K090	KYSTES DENTAIRE LIES AU DEVELOP.	N980	INFECT. ASSOCIEE A L'INSEMINATION ARTIF.
K091	KYSTES DE LA REGION BUCC. NON LIES AU DEVELOP. DENTAIRE	N981	HYPERSTIMULATION DES OVAIRES
K092	KYSTES DE LA MACHOIRE, NCA	N982	COMPLIC. DE TENTATIVE D'IMPLANTATION D'UN OEUF FECONDE APRES F.I.V.
K098	AUTRES KYSTES DE LA REGION BUCC., NCA	N983	COMPLIC. D'IMPLANTATION D'UN EMBRYON EN CAS DE TRANSFERT D'EMBRYON
K099	KYSTE DE LA REGION BUCC., SAI	N988	COMPLIC. DE LA FECONDATION ARTIF., NCA
K100	MAL. LIEES AU DEVELOP. DES MACHOIRES	N989	COMPLIC. DE LA FECONDATION ARTIF., SAI
K101	GRANULOME A CELL. GEANTES	O000	GROSS. ABDO.
K102	AFF. INFL. DES MACHOIRES	O001	GROSS. TUBAIRE
K103	ALVEOLITE DES MACHOIRES	O002	GROSS. OVARIENNE
K108	MAL. PREC. DES MACHOIRES, NCA	O008	GROSS. EXTRA-UTERINES, NCA
K110	ATROPHIE DES GLD. SALIVAIRES	O009	G.E.U., SAI
K111	HYPERTROPHIE DES GLD. SALIVAIRES	O010	MOLE HYDATIFORME CLASSIQUE
K112	SIALOADENITE	O011	MOLE HYDATIFORME INCOMP. ET PART.
K113	ABCES DES GLD. SALIVAIRES	O019	MOLE HYDATIFORME, SAI
K114	FISTULE DES GLD. SALIVAIRES	O020	OEUF CLAIR ET MOLE NON HYDATIFORME
K115	SIALOLITHIASE	O021	RETENTION D'UN FOETUS MORT IN UTERO
K116	MUCOCELE DES GLD. SALIVAIRES	O028	PROD. ANX. DE LA CONCEPTION, PREC., NCA
K117	TBL. DE LA SECRETION SALIVAIRE	O029	PROD. ANL. DE LA CONCEPTION, SAI
K118	MAL. DES GLD. SALIVAIRES, NCA	O030	AVORT. SPONT. INCOMP., COMPLIQ. D'UNE INFECT. GENITO-PELV.
K119	MAL. DES GLD. SALIVAIRES, SAI	O031	AVORT. SPONT. INCOMP., COMPLIQ. D'UNE HEMORR. RETARDEE OU SEVERE
K120	APHTES BUCC. RECIDIVANTS	O032	AVORT. SPONT. INCOMP., COMPLIQ. D'UNE EMBOLIE
K121	STOMATITE, NCA	O033	AVORT. SPONT. INCOMP., AVEC COMPLIC. NCA OU SAI
K122	PHLEGMON ET ABCES DE LA BOUCHE	O034	AVORT. SPONT. INCOMP., SANS COMPLIC.
K123	MUCITE BUCCALE	O035	AVORT. SPONT. COMP. OU SAI, COMPLIQ. D'UNE INFECT. GENITO-PELV.
K130	MAL. DES LEVRES	O036	AVORT. SPONT. COMP. OU SAI, COMPLIQ. D'UNE HEMORR. RETARDEE OU SEVERE
K131	MORSURE DE LA JOUE ET DE LA LEVRE	O037	AVORT. SPONT. COMP. OU SAI, COMPLIQ. D'UNE EMBOLIE
K132	LEUCOPLASIE ET AUTRES ANOM. DE L'EPITHELIUM BUCC., Y COMPRIS LA LANGUE	O038	AVORT. SPONT. COMP. OU SAI, AVEC COMPLIC. NCA OU SAI
K133	TRICHOLEUCOPLASIE	O039	AVORT. SPONT. COMP. OU SAI, SANS COMPLIC.
K134	GRANULOME ET LES. PSEUDO-GRANULOMATEUSES DE LA MUQ. BUCC.	O040	AVORT. MED. INCOMP., COMPLIQ. D'UNE INFECT. GENITO-PELV.
K135	FIBROSE SOUS-MUQ. DE LA BOUCHE	O041	AVORT. MED. INCOMP., COMPLIQ. D'UNE HEMORR. RETARDEE OU SEVERE
K136	HYPERPLASIE INFL. DE LA MUQ. BUCC.	O042	AVORT. MED. INCOMP., COMPLIQ. D'UNE EMBOLIE
K137	LES. DE LA MUQ. BUCC., NCA OU SAI	O043	AVORT. MED. INCOMP., AVEC COMPLIC. NCA OU SAI
K140	GLOSSITE	O044	AVORT. MED. INCOMP., SANS COMPLIC.
K141	LANGUE GEOGRAPHIQUE	O045	AVORT. MED. COMP. OU SAI, COMPLIQ. D'UNE INFECT. GENITO-PELV.
K142	GLOSSITE LOSANGIQUE MEDIANE		
K143	HYPERTROPHIE DES PAPILLES LINGUALES		
K144	ATROPHIE DES PAPILLES DE LA LANGUE		
K145	LANGUE PLICATUREE		
K146	GLOSSODYNIE		

0046	AVORT. MED. COMP. OU SAI, COMPLIQ. D'UNE HEMORR. RETARDEE OU SEVERE	0294	CEPHALEE PROVOQUEE PAR UNE PERIDURALE AU COURS DE LA GROSS.
0047	AVORT. MED. COMP. OU SAI, COMPLIQ. D'UNE EMBOLIE	0295	COMPLIC. D'UNE PERIDURALE AU COURS DE LA GROSS., NCA
0048	AVORT. MED. COMP. OU SAI, AVEC COMPLIC. NCA OU SAI	0296	ECHEC OU DIFF. D'INTUBATION AU COURS DE LA GROSS.
0049	AVORT. MED. COMP. OU SAI, SANS COMPLIC.	0298	COMPLIC. D'UNE ANEST. AU COURS DE LA GROSS., NCA
0050	AVORT. NCA, INCOMP., COMPLIQ. D'UNE INFECT. GENITO-PELV.	0299	COMPLIC. D'UNE ANEST. AU COURS DE LA GROSS., SAI
0051	AVORT. NCA, INCOMP., COMPLIQ. D'UNE HEMORR. RETARDEE OU SEVERE	0300	GROSS. MULT. : JUMEAUX
0052	AVORT. NCA, INCOMP., COMPLIQ. D'UNE EMBOLIE	0301	GROSS. MULT. : TRIPLES
0053	AVORT. NCA, INCOMP., AVEC COMPLIC. NCA OU SAI	0302	GROSS. MULT. : QUADRUPLES
0054	AVORT. NCA, INCOMP., SANS COMPLIC.	0308	GROSS. MULT., NCA
0055	AVORT. NCA, COMP. OU SAI, COMPLIQ. D'UNE INFECT. GENITO-PELV.	0309	GROSS. MULT., SAI
0056	AVORT. NCA, COMP. OU SAI, COMPLIQ. D'UNE HEMORR. RETARDEE OU SEVERE	0744	REAC. TOXIQUE A UNE ANEST. LOC. AU COURS DU TRAVAIL, ACCOUC.
0057	AVORT. NCA, COMP. OU SAI, COMPLIQ. D'UNE EMBOLIE	0745	CEPHALEE PROVOQUEE PAR UNE PERIDURALE AU COURS DU TRAVAIL, ACCOUC.
0058	AVORT. NCA, COMP. OU SAI, AVEC COMPLIC. NCA OU SAI	0746	COMPLIC. D'UNE PERIDURALE AU COURS DU TRAVAIL, ACCOUC., NCA
0059	AVORT. NCA, COMP. OU SAI, SANS COMPLIC.	0747	ECHEC OU DIFF. D'INTUBATION ET TRAVAIL, ACCOUC.
0060	AVORT. SAI, INCOMP., COMPLIQ. D'UNE INFECT. GENITO-PELV.	0748	COMPLIC. DE L'ANEST. AU COURS DU TRAVAIL, ACCOUC., NCA
0061	AVORT. SAI, INCOMP., COMPLIQ. D'UNE HEMORR. RETARDEE OU SEVERE	0749	COMPLIC. DE L'ANEST. AU COURS DU TRAVAIL, ACCOUC., SAI
0062	AVORT. SAI, INCOMP., COMPLIQ. D'UNE EMBOLIE	0750	EPUISEMENT MAT. AU COURS DU TRAVAIL, ACCOUC.
0063	AVORT. SAI, INCOMP., AVEC COMPLIC. NCA OU SAI	0751	CHOC PENDANT OU APRES LE TRAVAIL ET L'ACCOUC.
0064	AVORT. SAI, INCOMP., SANS COMPLIC.	0752	PYREXIE AU COURS DU TRAVAIL, NCA
0065	AVORT. SAI, COMP. OU SAI, COMPLIQ. D'UNE INFECT. GENITO-PELV.	0753	INFECT. AU COURS DU TRAVAIL, NCA
0066	AVORT. SAI, COMP. OU SAI, COMPLIQ. D'UNE HEMORR. RETARDEE OU SEVERE	0754	COMPLIC. NCA, D'UN ACTE DE CHIRURGIE OBST. ET D'UN ACTE
0067	AVORT. SAI, COMP. OU SAI, COMPLIQ. D'UNE EMBOLIE	0755	ACCOUC. RETARDE APRES RUPTURE ARTIF. DES MEMBRANES
0068	AVORT. SAI, COMP. OU SAI, AVEC COMPLIC. NCA OU SAI	0756	ACCOUC. RETARDE APRES RUPTURE SPONT. OU SAI DES MEMBRANES
0069	AVORT., SAI, COMP. OU SAI, SANS COMPLIC.	0757	ACCOUC. PAR VOIE VAGINALE APRES UNE CESARIENNE
0070	ECHEC D'AVORT. MED., COMPLIQ. D'UNE INFECT. GENITO-PELV.	0758	COMPLIC. PREC. DU TRAVAIL ET DE L'ACCOUC., NCA
0071	ECHEC D'AVORT. MED., COMPLIQ. D'UNE HEMORR. RETARDEE OU SEVERE	0759	COMPLIC. DU TRAVAIL ET DE L'ACCOUC., SAI
0072	ECHEC D'AVORT. MED., COMPLIQ. D'UNE EMBOLIE	085	SEPSIS PUERP.
0073	ECHEC D'AVORT. MED., AVEC COMPLIC. NCA OU SAI	0860	INFECT. D'UNE PLAIE D'ORIGINE OBST. CHIR.
0074	ECHEC D'AVORT. MED., SANS COMPLIC.	0861	INFECT. DES VOIES GEN., APRES ACCOUC., NCA
0075	ECHEC D'AVORT. NCA OU SAI, COMPLIQ. D'UNE INFECT. GENITO-PELV.	0862	INFECT. DES VOIES URIN., APRES ACCOUC.
0076	ECHEC D'AVORT. NCA OU SAI, COMPLIQ. D'UNE HEMORR. RETARDEE OU SEVERE	0863	INFECT. DES VOIES GEN-URIN., APRES ACCOUC., NCA
0077	ECHEC D'AVORT. NCA OU SAI, COMPLIQ. D'UNE EMBOLIE	0864	HYPERTHERMIE, APRES ACCOUC.
0078	ECHEC D'AVORT. NCA OU SAI, AVEC COMPLIC. NCA OU SAI	0868	INFECT. PUERP. PREC., NCA
0079	ECHEC D'AVORT. NCA OU SAI, SANS COMPLIC.	0893	REAC. TOXIQUE A UNE ANEST. LOC. AU COURS DE LA PUERP.
0081	HEMORR. RETARDEE OU SEVERE CONSEC. A UN AVORT., UNE G.E.U. ET MOLE	0894	CEPHALEE PROVOQUEE PAR UNE PERIDURALE AU COURS DE LA PUERP.
0082	EMBOLE CONSEC. A UN AVORT., UNE G.E.U. ET MOLE	0895	COMPLIC. D'UNE PERIDURALE AU COURS DE LA PUERP., NCA
0083	CHOC CONSEC. A UN AVORT., UNE G.E.U. ET MOLE	0896	ECHEC OU DIFF. D'INTUBATION AU COURS DE LA PUERP.
0085	TBL. DU METAB. CONSEC. A UN AVORT., UNE G.E.U. ET MOLE	0898	COMPLIC. DE L'ANEST. AU COURS DE LA PUERP., NCA
0087	COMPLIC. VEINEUSES CONSEC. A UN AVORT., UNE G.E.U. ET MOLE, NCA	0899	COMPLIC. DE L'ANEST. AU COURS DE LA PUERP., SAI
0088	COMPLIC. CONSEC. A UN AVORT., UNE G.E.U. ET MOLE, NCA	0905	THYROIDITE DU POST-PARTUM
0089	COMPLIC. CONSEC. A UN AVORT., UNE G.E.U. ET MOLE, SAI	0908	COMPLIC. PUERP., NCA
0267	SUBLUX. SYMPHYSE AU COURS DE LA GROSS., DE L'ACCOUC. ET DE LA PUERP.	0909	COMPLIC. PUERP., SAI
0268	AFF. PREC. LIEES A LA GROSS., NCA	0910	INFECT. DU MAMELON ASSOCIEE A L'ACCOUC.
0293	REAC. TOXIQUE AU COURS D'UNE ANEST. LOC. AU COURS DE LA GROSS.	0911	ABCES DU SEIN ASSOCIE A L'ACCOUC.
		0912	MASTITIS ASSOCIEE A L'ACCOUC.
		0920	INVAGINATION DU MAMELON ASSOCIEE A L'ACCOUC.
		0921	CREVASSES DU MAMELON ASSOCIEES A L'ACCOUC.
		0922	MASTOPATHIES ASSOCIEES A L'ACCOUC., NCA OU SAI
		0923	AGALACTIE
		0924	HYPOGALACTIE
		0925	SUPPRESSION DE LA LACTATION

O926	GALACTORRHEE	P033	N.N. AFF. PAR UN ACCOUC. PAR EXTRACTEUR PNEUMATIQUE
O927	ANOM. DE LA LACTATION, NCA OU SAI	P034	N.N. AFF. PAR UN ACCOUC. PAR CESARIENNE
O980	TUBERC. COMPLIQ. LA GROSS., L'ACCOUC. ET LA PUERP.	P035	N.N. AFF. PAR UN ACCOUC. PRECIPITE
O981	SYPHILIS COMPLIQ. LA GROSS., L'ACCOUC. ET LA PUERP.	P036	N.N. AFF. PAR DES CONTRACTIONS ANL. DE L'UTERUS
O982	GONOCOCCIE COMPLIQ. LA GROSS., L'ACCOUC. ET LA PUERP.	P038	N.N. AFF. PAR D'AUTRES COMPLIC. PREC. DU TRAVAIL ET DE L'ACCOUC.
O983	MAL. TRANSM. SEXUEL NCA, COMPLIQ. LA GROSS., L'ACCOUC. ET LA PUERP.	P039	N.N. AFF. PAR UNE COMPLIC. DU TRAVAIL ET DE L'ACCOUC., SAI
O984	HEPATITE VIRALE COMPLIQ. LA GROSS., L'ACCOUC. ET LA PUERP.	P040	N.N. AFF. PAR ANEST., ANALG. MAT., AU COURS GROSS., TRAVAIL, ACCOUC.
O985	MAL. VIRALES NCA, COMPLIQ. LA GROSS., L'ACCOUC. ET LA PUERP.	P041	N.N. AFF. PAR D'AUTRES MEDICAM. ABSORBES PAR LA MERE
O986	MAL. A PROTOZOAIRES COMPLIQ. LA GROSS., L'ACCOUC. ET LA PUERP.	P042	N.N. AFF. PAR LE TABAGISME DE LA MERE
O987	MAL. DUE A VIH COMPLIQ. GROSS., ACCOUC., PUERP.	P043	N.N. AFF. PAR L'ALCOOLISME DE LA MERE
O988	MAL. INFECT., PARASIT. MAT. NCA, COMPLIQ. GROSS., ACCOUC., PUERP.	P044	N.N. AFF. PAR TOXICOMANIE DE LA MERE
O989	MAL. INFECT., PARASIT. MAT. SAI, COMPLIQ. GROSS., ACCOUC., PUERP.	P045	N.N. AFF. PAR UNE UTIL. PAR LA MERE DE SUBST. CHIM. NUTR.
O990	ANEMIE COMPLIQ. LA GROSS., L'ACCOUC. ET LA PUERP.	P046	N.N. AFF. PAR L'EXPO. DE LA MERE A DES SUBST. CHIM. DE L'ENVIR.
O991	MAL. SANG ET ANOM. IMMUN. NCA, COMPLIQ. GROSS., ACCOUC., PUERP.	P048	N.N. AFF. PAR D'AUTRES EFFETS NOCIF MAT.
O998	MAL. ET AFF. PREC. NCA, COMPLIQ. LA GROSS., L'ACCOUC. ET LA PUERP.	P049	N.N. AFF. PAR UN EFFET NOCIF MAT., SAI
P000	N.N. AFF. PAR DES TBL. HYPERTENSIFS DE LA MERE	P050	FAIBLE POIDS POUR L'AGE GEST.
P001	N.N. AFF. PAR DES MAL. RENALES ET DES VOIES URIN. DE LA MERE	P051	PT. TAILLE POUR L'AGE GEST.
P002	N.N. AFF. PAR DES MAL. INFECT. ET PARASIT. DE LA MERE	P052	MALNUTRITION DU FOETUS, SANS MENTION DE LEGER OU PT. POUR L'AGE GEST.
P003	N.N. AFF. PAR D'AUTRES MAL. CIRC. ET RESP. DE LA MERE	P059	CROISSANCE LENTE DU FOETUS, SAI
P004	N.N. AFF. PAR DES TBL. NUTR. DE LA MERE	P070	POIDS EXTREMEMENT FAIBLE A LA NAISSANCE
P005	N.N. AFF. PAR UN TRAUMA. DE LA MERE	P071	POIDS FAIBLES A LA NAISSANCE, NCA
P006	N.N. AFF. PAR UNE ITV. CHIR. CHEZ LA MERE	P072	IMMATURITE EXTREME
P007	N.N. AFF. PAR D'AUTRES ITV. MED. CHEZ LA MERE	P073	ENFANTS NES AVANT TERME, NCA
P008	N.N. AFF. PAR D'AUTRES AFF. MAT.	P080	ENFANT EXCEPTIONNELLEMENT GROS
P009	N.N. AFF. PAR UNE AFF. MAT., SAI	P081	ENFANTS GROS POUR L'AGE GEST., NCA
P010	N.N. AFF. PAR LA BEANCE DU COL	P082	ENFANT NE APRES TERME, QUI N'EST PAS GROS POUR L'AGE GEST.
P011	N.N. AFF. PAR LA R.P.M.	P155	LES. DES ORG. GEN. EXT. DUE A UN TRAUMA. OBST.
P012	N.N. AFF. PAR UN OLIGOAMNIOS	P158	TRAUMA. OBST. PREC., NCA
P013	N.N. AFF. PAR UN HYDRAMNIOS	P159	TRAUMA. OBST., SAI
P014	N.N. AFF. PAR UNE G.E.U.	P200	HYPOXIE INTRA-UTERINE CONSTATEE AVANT LE DEBUT DU TRAVAIL
P015	N.N. AFF. PAR UNE GROSS. MULT.	P201	HYPOXIE INTRA-UTERINE CONSTATEE PENDANT LE TRAVAIL ET L'ACCOUC.
P016	N.N. AFF. PAR LA MORT DE LA MERE	P209	HYPOXIE INTRA-UTERINE, SAI
P017	N.N. AFF. PAR UNE PRESENTATION ANL. AVANT LE TRAVAIL	P210	ASPHYXIE OBST. GRAVE
P018	N.N. AFF. PAR D'AUTRES COMPLIC. DE LA GROSS. CHEZ LA MERE	P211	ASPHYXIE OBST. LEGERE OU MODEREE
P019	N.N. AFF. PAR UNE COMPLIC. DE LA GROSS. CHEZ LA MERE, SAI	P219	ASPHYXIE OBST., SAI
P020	N.N. AFF. PAR PLACENTA PRAEVIA	P220	SYND. DE DETRESSE RESP. DU N.N.
P021	N.N. AFF. PAR D'AUTRES FORMES DE DECOLLEMENT ET D'HEMORR. PLACENTAIRES	P221	TACHYPNEE TRANSIT. DU N.N.
P022	N.N. AFF. PAR DES ANOM. MORPH. ET FCT. DU PLACENTA, NCA OU SAI	P228	DETRESSES RESP. DU N.N., NCA
P023	N.N. AFF. PAR DES SYND. DE TRANSFUSION PLACENTAIRE	P229	DETRESSE RESP. DU N.N., SAI
P024	N.N. AFF. PAR UNE INSERTION VELAMENTEUSE DU CORDON OMBILICAL	P350	SYND. DE RUBEOLE CONG.
P025	N.N. AFF. PAR D'AUTRES FORMES DE COMPRESSION DU CORDON OMBILICAL	P351	INFECT. CONG. A CYTOMEGALOVIRUS
P026	N.N. AFF. PAR DES AFF. DU CORDON OMBILICAL, NCA OU SAI	P352	INFECT. VIRALE CONG. HERPETIQUE
P027	N.N. AFF. PAR UNE CHORIO-AMNIOTITE	P353	HEPATITE VIRALE CONG.
P028	N.N. AFF. PAR D'AUTRES ANOM. DES MEMBRANES	P358	MAL. VIRALES CONG., NCA
P029	N.N. AFF. PAR UNE ANOM. DES MEMBRANES, SAI	P359	MAL. VIRALE CONG., SAI
P030	N.N. AFF. PAR UN ACCOUC. ET UNE EXTRACTION PAR LE SIEGE	P3600	SEPSIS DU N.N. A STEPTO., GROUPE B
P031	N.N. AFF. PAR PRESENT. DISPROP. NCA AU COURS TRAVAIL, ACCOUC.	P3609	INFECT. SAI DU N.N. A STREPTO, GROUPE B
P032	N.N. AFF. PAR UN ACCOUC. PAR FORCEPS	P3610	SEPSIS DU N.N. A STREPTO., NCA OU SAI
		P3619	INFECT. SAI DU N.N. A STREPTO., NCA OU SAI
		P3620	SEPSIS DU N.N. A STAPHYLO. DORES
		P3629	INFECT. SAI DU N.N. A STAPHYLO. DORES
		P3630	SEPSIS DU N.N. A STAPHYLO., NCA OU SAI
		P3639	INFECT. SAI DU N.N. A STAPHYLO., NCA OU SAI
		P3640	SEPSIS DU N.N. A ESCHERICHIA COLI
		P3649	INFECT. SAI DU N.N. A ESCHERICHIA COLI
		P3650	SEPSIS DU N.N. A ANAEROBIES
		P3659	INFECT. SAI DU N.N. DUE A DES ANAEROBIES
		P3680	SEPSIS DU N.N. A BACT. NCA
		P3689	INFECT. SAI DU N.N. DUE A BACT. NCA
		P3690	SEPSIS DU N.N., BACT. SAI
		P3699	INFECT. SAI DU N.N., BACT. SAI
		P370	TUBERC. CONG.
		P371	TOXOPLASMOSE CONG.
		P372	LISTERIOSE NEONAT.
		P373	PALUDISME CONG. A PLASMODIUM FALCIPARUM

P374	PALUDISME CONG., NCA	P722	ANOM. NEONAT. DE LA FCT. THYROIDIENNE, NCA
P375	CANDIDOSE NEONAT.	P728	ANOM. ENDOCRINIENNES TRANSIT. PREC. DU N.N., NCA
P378	MAL. INFECT. ET PARASIT. CONG. PREC., NCA	P729	ANOM. ENDOCRINIENNE TRANSIT. DU N.N., SAI
P379	MAL. INFECT. OU PARASIT. CONG., SAI	P740	ACIDOSE METAB. TARDIVE DU N.N.
P38	OMPHALITE DU N.N., AVEC OU SANS HEMORR. LEGERE	P741	DESHYDRATATION DU N.N.
P390	MASTITTE INFECT. NEONAT.	P742	ANOM. DE L'EQUILIBRE SODIQUE DU N.N.
P391	CONJONCTIVITE ET DACRYOCYSTITE NEONAT.	P743	ANOM. DE L'EQUILIBRE POTASSIQUE DU N.N.
P392	INFECT. INTRA-AMNIOTIQUE DU FOETUS, NCA	P744	ANOM. ELECTROLYTIQUES TRANSIT. DU N.N., NCA
P393	INFECT. NEONAT. DES VOIES URIN.	P745	TYROSINEMIE TRANSIT. DU N.N.
P398	INFECT. SPECIFIQUES PREC. DE LA PERIODE PERINAT., NCA	P748	ANOM. METAB. TRANSIT. DU N.N., NCA
P399	INFECT. SPECIFIQUE DE LA PERIODE PERINAT., SAI	P749	ANOM. METAB. TRANSIT. DU N.N., SAI
P53	MAL. HEMORR. DU N.N.	P800	SYND. HYPOTHERMIQUE DU N.N.
P550	ISO-IMMUNISATION RH DU N.N.	P808	HYPOTHERMIE DU N.N., NCA
P551	ISO-IMMUNISATION ABO DU N.N.	P809	HYPOTHERMIE DU N.N., SAI
P558	MAL. HEMOLYTIQUES DU N.N., NCA	P810	HYPERMIE DU N.N. DUE A L'ENVIR.
P559	MAL. HEMOLYTIQUE DU N.N., SAI	P818	TBL. PREC. DE LA REGULATION THERMIQUE DU N.N., NCA
P560	ANASARQUE FOETOPLACENTAIRE DUE A UNE ISO-IMMUNISATION	P819	TBL. DE LA REGULATION THERMIQUE DU N.N., SAI
P569	ANASARQUE FOETOPLACENTAIRE DUE A DES MAL. HEMOLYTIQUES, NCA OU SAI	P834	ENGORGEMENT DU SEIN CHEZ LE N.N.
P580	ICTERE NEONAT. DU A DES CONTUSIONS	P835	HYDROCELE CONG.
P581	ICTERE NEONAT. DU A UN SAIGNEMENT	P961	SYMPT. NEONATALS DE PRIVATION DUS A LA TOXICOMANIE DE LA MERE
P582	ICTERE NEONAT. DU A UNE INFECT.	P962	SYMPT. DE PRIVATION D'UNE UTIL. THERAP. DE MEDICAM. CHEZ LE N.N.
P583	ICTERE NEONAT. DU A UNE POLYCYTHEMIE	P963	RETARD DE FERMETURE DES SUTURES CRANIENNES
P584	ICTERE NEONAT. DU A UN MEDICAM., TOXINES TRANSMIS OU ADMINISTRES AU N.N.	P964	INTERRUPTION DE LA GROSS., FOETUS COMPLIC. CONSEC. A DES ACTES INTRA-UTERINS, NCA, N.N.
P585	ICTERE NEONAT. DU A UNE DEGLUTITION DE SANG MAT.	P965	AFF. PREC. DONT L'ORIGINE SE SITUE DANS LA PERIODE PERINAT., NCA
P588	ICTERE NEONAT. DU A D'AUTRES HEMOLYSES EXCESSIVES PREC.	P968	FISSURES, FISTULES ET KYSTES D'ORIGINE BRANCHIALE NCA
P589	ICTERE NEONAT. DU A UNE HEMOLYSE EXCESSIVE, SAI	Q181	FISTULE ET KYSTE PREAURICULAIRES
P590	ICTERE NEONAT. ASSOCIE A UN ACCOUCHE. AVANT TERME	Q182	MALF. D'ORIGINE BRANCHIALE, NCA
P591	SYND. DE LA 'BILE EPAISSE'	Q183	COU PALME
P592	ICTERE NEONAT. DU A DES LES. HEPATOCELLULAIRES, NCA OU SAI	Q184	MACROSTOMIE
P593	ICTERE NEONAT. DU A DES INHIBITEURS DE LA LACTATION	Q185	MICROSTOMIE
P598	ICTERE NEONAT. DU A D'AUTRES CAUSES PREC.	Q186	MACROCHEILIE
P599	ICTERE NEONAT., SAI	Q187	MICROCHEILIE
P60	COAGULATION INTRAVASC. DISSEMINEE CHEZ LE N.N.	Q188	MALF. CONG. PREC. DE LA FACE ET DU COU, NCA
P610	THROMBOPENIE NEONAT. TRANSIT.	Q351	FENTE DE LA VOUTE DU PALAIS
P611	POLYCYTHEMIE DU N.N.	Q353	FENTE DU VOILE DU PALAIS
P612	ANEMIE DE LA PREMATURITE	Q355	FENTE DE LA VOUTE ET DU VOILE DU PALAIS
P613	ANEMIE CONG. PAR PERTE DE SANG FOETAL	Q357	FENTE DE LA LUETTE
P614	ANEMIES CONG., NCA	Q359	FENTE DU PALAIS, SAI
P615	NEUTROPENIE NEONAT. TRANSIT.	Q360	FENTE LABIALE BILAT.
P616	AFF. TRANSIT. DE LA COAGULATION PENDANT LA PERIODE NEONAT., NCA	Q361	FENTE LABIALE MEDIANE
P618	AFF. HEMATO. PREC. DE LA PERIODE PERINAT., NCA	Q369	FENTE LABIALE UNILAT. OU SAI
P619	AFF. HEMATO. DE LA PERIODE PERINAT., SAI	Q370	FENTE LABIALE BILAT. AVEC FENTE DE LA VOUTE DU PALAIS
P700	SYND. DE L'ENFANT DONT LA MERE A UN DIABETE DE LA GROSS.	Q371	FENTE LABIALE UNILAT., AVEC FENTE DE LA VOUTE DU PALAIS
P701	SYND. DE L'ENFANT DE MERE DIABETIQUE	Q372	FENTE LABIALE BILAT. AVEC FENTE DU VOILE DU PALAIS
P702	DIABETE SUCRE NEONAT.	Q373	FENTE LABIALE UNILAT., AVEC FENTE DU VOILE DU PALAIS
P703	HYPOGLYCEMIE NEONAT. IATROGENE	Q374	FENTE LABIALE BILAT. AVEC FENTE DU VOILE ET DE LA VOUTE DU PALAIS
P704	HYPOGLYCEMIES NEONAT., NCA	Q375	FENTE LABIALE UNILAT., AVEC FENTE DU VOILE ET VOUTE DU PALAIS
P708	ANOM. TRANSIT. DU METAB. DES GLUCIDES CHEZ LE N.N., NCA	Q378	FENTE LABIALE BILAT. AVEC FENTE PALATINE, SAI
P709	ANOM. TRANSIT. DU METAB. DES GLUCIDES CHEZ LE N.N., SAI	Q379	FENTE LABIALE UNILAT., AVEC FENTE PALATINE, SAI
P710	HYPOCALCEMIE DU N.N., DUE AU LAIT DE VACHE	Q380	MALF. CONG. DES LEVRES, NCA
P711	HYPOCALCEMIES DU N.N., NCA	Q381	ANKYLOGLOSSIE
P712	HYPOMAGNESEMIE NEONAT.	Q382	MACROGLOSSIE
P713	TETANIE NEONAT.	Q383	MALF. CONG. DE LA LANGUE, NCA
P714	HYPOPARATHYROIDIE NEONAT. TRANSIT.	Q384	MALF. CONG. DES GLD. ET DES CANAUX SALIVAIRES
P718	ANOM. TRANSIT. DU METAB. DU CALCIUM ET DU MAGNESIUM DU N.N., NCA	Q385	MALF. CONG. DU PALAIS, NCA
P719	ANOM. TRANSIT. DU METAB. DU CALCIUM ET DU MAGNESIUM DU N.N., SAI	Q386	MALF. CONG. DE LA BOUCHE, NCA
P720	GOITRE NEONAT., NCA	Q387	POCHE PHARYNGEE
P721	HYPERTHYROIDIE TRANSIT. NEONAT.		

Q388	MALF. CONG. DU PHARYNX, NCA	Q962	CARYOTYPE 46,X AVEC CHROMOS. SEXUEL ANL., SAUF ISO
Q860	SYND. D'ALCOOLISME FOETAL	Q963	MOSAIQUE CHROMOS., 45,X/46,XX OU XY
Q861	SYND. FOETAL DU A L'HYDANTOINE	Q964	MOSAIQUE CHROMOS., 45,X/AUTRE LIGNEE CELL. AVEC CHROMOS. SEXUEL ANL.
Q862	DYSMORPHISME DU A LA WARFARINE	Q968	SYND. DE TURNER, NCA
Q868	AUTRES SYND. CONG. MALF. DUS A DES CAUSES EXOGENES CONNUES	Q969	SYND. DE TURNER, SAI
Q870	SYND. CONG. MALF. ATTEIGNANT L'ASPECT DE LA FACE	Q970	CARYOTYPE 47,XXX
Q871	SYND. CONG. MALF. ASSOCIES A UNE PT. TAILLE	Q971	FEMME AVEC PLUS DE TROIS CHROMOS. X
Q872	SYND. CONG. MALF. IMPLIQUANT LES MB.	Q972	MOSAIQUE CHROMOS., LIGNEES AVEC DIVERS NB. DE CHROMOS. X
Q873	SYND. CONG. MALF. COMPRENANT UN GIGANTISME NEONAT.	Q973	FEMME AVEC UN CARYOTYPE 46,XY
Q874	SYND. DE MARFAN	Q978	ANOM. PREC. DES CHROMOS. SEXUELS, PHENOTYPE FEMININ, NCA
Q875	SYND. CONG. MALF. AVEC D'AUTRES MODIF. DU SQUELETTE, NCA	Q979	ANOM. DES CHROMOS. SEXUELS, PHENOTYPE FEMININ, SAI
Q878	SYND. CONG. MALF. PREC., NCA	Q980	SYND. DE KLINEFELTER, CARYOTYPE 47,XXY
Q894	JUMEAUX SOUDES	Q981	SYND. DE KLINEFELTER, HOMME AVEC PLUS DE DEUX CHROMOS. X
Q897	MALF. CONG. MULT., NCA	Q982	SYND. DE KLINEFELTER, HOMME AVEC CARYOTYPE 46,XX
Q898	MALF. CONG. PREC., NCA	Q983	AUTRE PHENOTYPE MASCULIN AVEC CARYOTYPE 46,XX
Q900	TRISOMIE 21, NON-DISJONCTION MEIOTIQUE	Q984	SYND. DE KLINEFELTER, SAI
Q901	TRISOMIE 21, MOSAIQUE CHROMOS.	Q985	CARYOTYPE 47,YYY
Q902	TRISOMIE 21, TRANSLOCATION	Q986	HOMME AVEC CHROMOS. SEXUELS DE STRUCTURE ANL.
Q909	SYND. DE DOWN, SAI	Q987	HOMME AVEC MOSAIQUE DES CHROMOS. SEXUELS
Q910	TRISOMIE 18, NON-DISJONCTION MEIOTIQUE	Q988	ANOM. PREC. DES CHROMOS. SEXUELS, PHENOTYPE MASCULIN, NCA
Q911	TRISOMIE 18, MOSAIQUE CHROMOS.	Q989	ANOM. DES CHROMOS. SEXUELS, PHENOTYPE MASCULIN, SAI
Q912	TRISOMIE 18, TRANSLOCATION	Q990	CHIMERE 46,XX/46,XY
Q913	SYND. D'EDWARDS, SAI	Q991	HERMAPHRODITE VRAI 46,XX
Q914	TRISOMIE 13, NON-DISJONCTION MEIOTIQUE	Q992	CHROMOS. X FRAGILE
Q915	TRISOMIE 13, MOSAIQUE CHROMOS.	Q998	ANOM. PREC. DES CHROMOS., NCA
Q916	TRISOMIE 13, TRANSLOCATION	Q999	ANOM. CHROMOS., SAI
Q917	SYND. DE PATAU, SAI	R11	NAUSEES ET VOMISSEMENTS
Q920	TRISOMIE D'UN CHROMOS. ENTIER, NON-DISJONCTION MEIOTIQUE	R13	DYSPHAGIE
Q921	TRISOMIE D'UN CHROMOS. ENTIER, MOSAIQUE CHROMOS.	R17	ICTERE, SAI
Q922	TRISOMIE PART. MAJEURE	R196	HALEINE FETIDE
Q923	TRISOMIE PART. MINEURE	R230	CYANOSE
Q924	DUPLICATIONS VUES SEULEMENT A LA PROMETAPHASE	R231	PALEUR
Q925	DUPLICATIONS AVEC AUTRES REARRANGEMENTS COMPLEXES	R232	ROUGEUR
Q926	CHROMOS. MARQUEURS SUPPLEMENTAIRES	R233	ECCHYMOSES SPONT.
Q927	TRIPLOIDIE ET POLYPLOIDIE	R290	TETANIE
Q928	TRISOMIES ET TRISOMIES PART. PREC. DES AUTOSOMES, NCA	R392	UREMIE EXTRARENALE
Q929	TRISOMIE ET TRISOMIE PART. DES AUTOSOMES, SAI	R450	NERVOSITE
Q930	MONOSOMIE D'UN CHROMOS. ENTIER, NON-DISJONCTION MEIOTIQUE	R451	AGITATION
Q931	MONOSOMIE D'UN CHROMOS. ENTIER, MOSAIQUE CHROMOS.	R452	TRISTESSE
Q932	CHROMOS. REMPLACE PAR UN ANNEAU OU DICENTRIQUE	R453	DECOURAGEMENT ET APATHIE
Q933	DELETION DU BRAS COURT DU CHROMOS. 4	R454	IRRITABILITE ET COLERE
Q934	DELETION DU BRAS COURT DU CHROMOS. 5	R455	HOSTILITE
Q935	DELETIONS PART. D'UN CHROMOS., NCA	R456	VIOLENCE PHYS.
Q936	DELETION VUES SEULEMENT A LA PROMETAPHASE	R457	ETAT DE CHOC EMOTIONNEL ET TENSION, SAI
Q937	DELETIONS AVEC AUTRES REARRANGEMENTS COMPLEXES	R458	SYMPT. ET SIGNES RELAT. A L'HUMEUR, NCA
Q938	DELETIONS DES AUTOSOMES, NCA	R460	HYGIENE PERS. TRES DEFECTUEUSE
Q939	DELETION DES AUTOSOMES, SAI	R461	APPARENCE PERS. BIZARRE
Q950	TRANSLOCATION OU INSERTION EQUILIBREE CHEZ UN SUJET NL.	R462	COMPOR. ETRANGE ET INEXPLICABLE
Q951	INVERSION CHROMOS. CHEZ UN SUJET NL.	R463	SURACTIVITE
Q952	REARRANGEMENT AUTOSOMIQUE EQUILIBRE CHEZ UN SUJET ANL.	R464	LENTEUR ET MANQUE DE REACTIVITE
Q953	REARRANGEMENT SEXUEL/AUTOSOMIQUE EQUILIBRE CHEZ UN SUJET ANL.	R465	CARACTERE SOUPCONNEUX ET EVASIF
Q954	SUJET AVEC MARQUEUR D'HETEROCHROMATINE	R466	INQUIETUDE ET PREOCCUPATION POUR LES EVENEMENTS SOURCES DE TENSION
Q955	SUJET AVEC SITE AUTOSOMIQUE FRAGILE	R467	PROLIXITE ET DETAILS MASQUANT LES RAISONS DE LA CONSULTATION
Q958	REARRANGEMENTS EQUILIBRES ET MARQUEURS STRUCTURELS, NCA	R468	SYMPT. ET SIGNES RELAT. A L'APPARENCE ET AU COMPOR., NCA
Q959	REARRANGEMENT EQUILIBRE ET MARQUEUR STRUCTUREL, SAI	R490	DYSPHONIE
Q960	CARYOTYPE 45,X	R491	APHONIE
Q961	CARYOTYPE 46,X ISO	R492	HYPERNASALITE ET HYPONASALITE
		R498	TBL. DE LA VOIX, NCA OU SAI
		R502	FIEVRE, DUE A DES MED.
		R508	AUTRES FIEVRES, NCA
		R509	FIEVRE, SAI
		R51	CEPHALEE
		R520	DOULEUR AIG.
		R521	DOULEUR CHRON. IRREDUCTIBLE

R522	DOULEURS CHRON., NCA	T381	INTOX. PAR HORMONES THYROIDIENNES ET LEURS DERIVES
R529	DOULEUR, SAI	T382	INTOX. PAR ANTITHYROIDIENS
R53+0	ALTERATION [BAISSE] DE L'ETAT GENERAL	T383	INTOX. PAR INSULINE ET HYPOGLYCEMIANTS ORAUX
R53+1	MALAISE	T384	INTOX. PAR CONTRACEPTIFS ORAUX
R53+2	FATIGUE [ASTHENIE]	T385	INTOX. PAR AUTRES OESTROGENES ET PROGESTATIFS
R54+0	SYND. DE GLISSEMENT	T386	INTOX. PAR ANTIGONADOTROPINES, ANTI-OESTROGENES, ANTI-ANDROGENES, NCA
R54+8	ETATS DE SENILITE, NCA, SANS MENTION DE PSYCHOSE	T387	INTOX. PAR ANDROGENES ET AUTRES ANABOLISANTS
R55	SYNCOPE ET COLLAPSUS	T388	INTOX. PAR HORMONES ET LEURS SUBSTITUTS SYNTHETIQUES, NCA OU SAI
R578	CHOCs, NCA	T389	INTOX. PAR ANTAGON. HORMONAUX, NCA OU SAI
R579	CHOC, SAI	T390	INTOX. PAR SALICYLES
R58	HEMORR., NCA	T391	INTOX. PAR DERIVES DU 4-AMINOPHENOL
R590	ADENOPATHIES LOC.	T392	INTOX. PAR DERIVES PYRAZOLES
R591	ADENOPATHIES GENERALISEES	T393	INTOX. PAR AUTRES ANTI-INFL. NON STEROIDIENS
R599	ADENOPATHIE, SAI	T394	INTOX. PAR ANTIRHUM., NCA
R600	OEDEME LOC.	T398	INTOX. PAR AUTRES ANALGESIQUES NON OPIOIDES ET ANTIPYRETIQUES, NCA
R601	OEDEME GENERALISE	T399	INTOX. PAR ANALGESIQUE NON OPIOIDE, ANTIPYRETIQUE ET ANTIRHUM., SAI
R609	OEDEME, SAI	T400	INTOX. PAR OPIUM
R620	MATURATION PHYSIO. RETARDEE	T401	INTOX. PAR HEROINE
R628	RETARDS DU DEVELOP. PHYSIO., NCA	T402	INTOX. PAR AUTRES OPIOIDES
R629	RETARD DU DEVELOP. PHYSIO., SAI	T403	INTOX. PAR METHADONE
R631	POLYDIPSIE	T404	INTOX. PAR AUTRES NARCOTIQUES SYNTHETIQUES
R632	POLYPHAGIE	T405	INTOX. PAR COCAINE
R633	DIFF. NUTR. ET NUTRITION INADAPTEE	T406	INTOX. PAR NARCOTIQUES, NCA OU SAI
R634	PERTE DE POIDS ANL.	T407	INTOX. PAR CANNABIS
R635	PRISE DE POIDS ANL.	T408	INTOX. PAR LYSERGIDE
R636	ABSORPTION INSUF D'ALIMENTS ET DE LIQUIDES PAR NEGLIGENCE PERSONNELLE	T409	INTOX. PAR PSYCHODYSLEPTIQUES, NCA OU SAI
R638	SYMPT. ET SIGNES RELAT. A L'ABSORPTION D'ALIMENTS ET DE LIQUIDES, NCA	T410	INTOX. PAR ANESTHESIQUES GAZEUX
R650	SYND. REPOSE INFLAM. SYST. ORIGINE INFECT. SANS DEFAILLANCE ORG	T411	INTOX. PAR ANESTHESIQUES INTRA VEINEUX
R651	SYND. REPOSE INFLAM. SYST. ORIGINE INFECT. + DEFAILLANCE ORG	T412	INTOX. PAR ANESTHESIQUES GX., NCA OU SAI
R652	SYND. REPOSE INFLAM. SYST. ORIGINE NON INFECT. SANS DEFAILLANCE ORG	T413	INTOX. PAR ANESTHESIQUES LOC.
R653	SYND. REPOSE INFLAM. SYST. ORIGINE NON INFECT. + DEFAILLANCE ORG	T414	INTOX. PAR ANESTHESIQUES, SAI
R659	SYND. REPOSE INFLAM. SYST. SAI	T415	INTOX. PAR GAZ THERAP.
R680	HYPOTHERMIE, NON ASSOCIEE A UNE BAISSSE DE LA TEMPERATURE AMBIANTE	T420	INTOX. PAR DERIVES DE L'HYDANTOINE
R681	SYMPT. NON SPECIFIQUES PROPRES AU NOURRISSON	T421	INTOX. PAR IMINOSTILBENES
R682	SECHERESSE DE LA BOUCHE, SAI	T422	INTOX. PAR SUCCINIMIDES ET OXAZOLIDINE-DIONES
R683	HIPPOCRATISME DIGITAL	T423	INTOX. PAR BARBITURIQUES
R688	SYMPT. ET SIGNES GX. PREC., NCA	T424	INTOX. PAR BENZODIAZEPINES
R960	MORT INSTANTANEE	T425	INTOX. PAR ANTI-EPILEP. EN ASSOCIATION, NCA
R961	DECES < 24 HEURES APRES LE DEBUT DES SYMPT., SANS AUTRE EXPLICATION	T426	INTOX. PAR AUTRES ANTI-EPILEP., SEDATIFS ET HYPNOTIQUES
R98	DECES SANS TEMOIN	T427	INTOX. PAR ANTI-EPILEP., SEDATIFS ET HYPNOTIQUES, SAI
R99	CAUSES DE MORTALITE MAL DEFINIES ET SAI, NCA	T428	INTOX. PAR ANTIPARK. ET DEPRESSEURS CENTRAUX NCA DU TONUS MUSC.
S092	RUPTURE TRAUMA. DU TYMPAN	T430	INTOX. PAR ANTIDEPRESSEURS TRICYCLIQUES ET TETRACYCLIQUES
S135	ENTORSE DE LA REGION THYROIDIENNE	T431	INTOX. PAR ANTIDEPRESSEURS INHIBITEURS DE LA MONO-AMINE-OXYDASE
T360	INTOX. PAR PENICILLINES	T432	INTOX. PAR ANTIDEPRESSEURS, NCA OU SAI
T361	INTOX. PAR CEPHALOSPORINES ET AUTRES BETALACTAMINES	T433	INTOX. PAR PSYCHOLEPTIQUES ET NEUROLEP. DERIVES DE LA PHENOTHIAZINE
T362	INTOX. PAR GROUPE DU CHLORAMPHENICOL	T434	INTOX. PAR NEUROLEP. DE TYPE BUTYROPHENONE ET THIOXANTHENE
T363	INTOX. PAR MACROLIDES	T435	INTOX. PAR PSYCHOLEPTIQUES ET NEUROLEP., NCA OU SAI
T364	INTOX. PAR TETRACYCLINES	T436	INTOX. PAR PSYCHOSTIMULANTS PRESENTANT UN RISQUE D'ABUS
T365	INTOX. PAR AMINOSIDES	T438	INTOX. PAR AUTRES MEDICAM. PSYCHOTROPES, NCA
T366	INTOX. PAR RIFAMYCINES	T439	INTOX. PAR MEDICAM. PSYCHOTROPE, SAI
T367	INTOX. PAR ANTIBIOTIQUES ANTIFONGIQUES ADMINISTRES PAR VOIE GAL.	T440	INTOX. PAR ANTICHOLINESTERASIQUES
T368	INTOX. PAR AUTRES ATB. SYSTEMIQUES	T441	INTOX. PAR AUTRES PARASYMPATHOMIMETIQUES
T369	INTOX. PAR ANTIBIOTIQUE SYSTEMIQUE, SAI	T442	INTOX. PAR GANGLIOPLEGIQUES, NCA
T370	INTOX. PAR SULFAMIDES	T443	INTOX. PAR AUTRES AGENTS PARASYMPATHOLYTIQUES ET SPASMOLYTIQUES, NCA
T371	INTOX. PAR ANTIMYCOBACTERIENS		
T372	INTOX. PAR ANTIPALU. ET MEDICAM. AGIS. SUR PROTOZOAIRES NCA DU SANG		
T373	INTOX. PAR AUTRES ANTIPROTOZOAIRES		
T374	INTOX. PAR ANTHELMINTHIQUES		
T375	INTOX. PAR ANTIVIRAUX		
T378	INTOX. PAR AUTRES ANTI-INFECT. ET ANTIPARASIT. SYSTEMIQUES PREC.		
T379	INTOX. PAR ANTI-INFECT. ET ANTI-PARASIT. SYSTEMIQUES, SAI		
T380	INTOX. PAR GLUCOCORTICOIDES ET ANALOGUES SYNTHETIQUES		

T444	INTOX. PAR AGENTS ALPHA-SYMPATHOMIMETIQUES, NCA	T497	INTOX. PAR MEDICAM. DENTAIRES A USAGE TOPIQUE
T445	INTOX. PAR AGENTS BETA-SYMPATHOMIMETIQUES, NCA	T498	INTOX. PAR AUTRES TOPIQUES
T446	INTOX. PAR ALPHA-BLOQUANTS, NCA	T499	INTOX. PAR TOPIQUE, SAI
T447	INTOX. PAR BETA-BLOQUANTS, NCA	T500	INTOX. PAR MINERALOCORTICOIDES ET LEURS ANTAGON.
T448	INTOX. PAR AGENTS BLOQUANTS NEURONAUX ADRENERG. ET D'ACT. CENTR., NCA	T501	INTOX. PAR DIURETIQUES DE L'ANSE
T449	INTOX. PAR MEDICAM. AGIS. SUR LE SYST. NERV. AUTONOME, NCA OU SAI	T502	INTOX. PAR I.A.C., BENZOTHIADIAZIDES ET AUTRES DIURETIQUES
T450	INTOX. PAR MEDICAM. ANTIALLERGIQUES ET ANTIEMETIQUES	T503	INTOX. PAR PROD. AGIS. SUR EQUILIBRE ELECTROL., CALORIQUE ET HYDRIQUE
T451	INTOX. PAR MEDICAM. ANTITUMORAUX ET IMMUNOSUPPRESSEURS	T504	INTOX. PAR MEDICAM. AGIS. SUR LE METAB. DE L'ACIDE URIQUE
T452	INTOX. PAR VIT., NCA	T505	INTOX. PAR ANOREXIGENES
T453	INTOX. PAR ENZYM., NCA	T506	INTOX. PAR ANTIDOTES ET CHELATEURS, NCA
T454	INTOX. PAR FER ET SES COMPOSES	T507	INTOX. PAR ANALEPTIQUES ET ANTAGON. DES OPIACES
T455	INTOX. PAR ANTICOAGULANTS	T508	INTOX. PAR AGENTS DE DIAG.
T456	INTOX. PAR MEDICAM. AGIS. SUR LA FIBRINOLYSE	T509	INTOX. PAR MEDICAM. ET SUBST. BIOL., NCA OU SAI
T457	INTOX. PAR ANTAGON. DES ANTICOAGULANTS, VIT. K ET AUTRES COAGULANTS	T510	INTOX. PAR L'ETHANOL
T458	INTOX. PAR AUTRES SUBST. SYSTEMIQUES ET HEMATO.	T511	INTOX. PAR METHANOL
T459	INTOX. PAR SUBST. SYSTEMIQUE ET HEMATO., SAI	T512	INTOX. PAR 2-PROPANOL
T460	INTOX. PAR GLUCOSIDES CARDIOTONIQUES ET MEDICAM. D'ACTION SIMILAIRE	T513	INTOX. PAR L'HUILE DE FUSEL
T461	INTOX. PAR INHIBITEURS CALCIIQUES	T518	INTOX. PAR AUTRES ALCOOLS
T462	INTOX. PAR AUTRES ANTIARYTHMISANTS, NCA	T519	INTOX. PAR L'ALCOOL, SAI
T463	INTOX. PAR VASODILATEURS CORONARIENS, NCA	T520	INTOX. PAR PROD. DERIVES DU PETROLE
T464	INTOX. PAR INHIBITEURS DE L'ENZYM. DE CONVERSION	T521	INTOX. PAR BENZENE
T465	INTOX. PAR AUTRES ANTIHYPERTENSEURS, NCA	T522	INTOX. PAR HOMOLOGUES DU BENZENE
T466	INTOX. PAR ANTIHYPERLIPIDEMIANTS ET ANTIARTERIOSCLEROSANTS	T523	INTOX. PAR GLYCOLS
T467	INTOX. PAR VASODILATEURS PERIPH.	T524	INTOX. PAR CETONES
T468	INTOX. PAR SUBST. ANTIVARIQUEUSES, Y COMPRIS LES AGENTS SCLEROSANTS	T528	INTOX. PAR AUTRES SOLVANTS ORG.
T469	INTOX. PAR SUBST. AGIS. SUR LE SYST. CARDIO-VASC., NCA OU SAI	T529	INTOX. PAR UN SOLVANT ORG., SAI
T470	INTOX. PAR INHIBITEURS DES RECEPTEURS HISTAMINIQUES H2	T530	INTOX. PAR TETRACHLORURE DE CARBONE
T471	INTOX. PAR AUTRES ANTIACIDES ET ANTISECRETOIRES GASTRIQUES	T531	INTOX. PAR CHLOROFORME
T472	INTOX. PAR LAXATIFS STIMULANTS	T532	INTOX. PAR TRICHLORETHYLENE
T473	INTOX. PAR LAXATIFS SALINS ET OSMOTIQUES	T533	INTOX. PAR TETRACHLORETHYLENE
T474	INTOX. PAR AUTRES LAXATIFS	T534	INTOX. PAR DICHLOROMETHANE
T475	INTOX. PAR MEDICAM. FACILITANT LA DIGESTION	T535	INTOX. PAR CHLOROFLUOROCARBURES
T476	INTOX. PAR ANTIDIARRHEIQUES	T536	INTOX. PAR AUTRES DERIVES HALOGENES D'HYDROCARBURES ALIPHATIQUES
T477	INTOX. PAR EMETIQUES	T537	INTOX. PAR AUTRES DERIVES HALOGENES D'HYDROCARBURES AROMATIQUES
T478	INTOX. PAR AUTRES SUBST. AGIS. SUR LE TRACTUS GASTRO-INTEST.	T539	INTOX. PAR UN DERIVE HALOGENE D'HYDROCARB. ALIPHAT. ET AROMAT., SAI
T479	INTOX. PAR SUBST. AGIS. SUR LE TRACTUS GASTRO-INTEST., SAI	T540	INTOX. PAR PHENOL ET HOMOLOGUES DU PHENOL
T480	INTOX. PAR OCYTOCIQUES	T541	INTOX. PAR AUTRES COMPOSES ORG. CORROSIFS
T481	INTOX. PAR MYORELAXANTS	T542	INTOX. PAR ACIDES CORROSIFS ET SUBST. SIMILAIRES
T482	INTOX. PAR SUBST. AGIS. SUR LES MUSCLES, NCA OU SAI	T543	INTOX. PAR ALCALIS CORROSIFS ET SUBST. SIMILAIRES
T483	INTOX. PAR ANTITUSSIFS	T549	INTOX. PAR UNE SUBST. CORROSIVE, SAI
T484	INTOX. PAR EXPECTORANTS	T55	INTOX. PAR SAVONS ET DETERGENTS
T485	INTOX. PAR MEDICAM. CONTRE LE CORYZA	T560	INTOX. PAR PLOMB ET SES COMPOSES
T486	INTOX. PAR ANTIASHTMATIQUES, NCA	T561	INTOX. PAR MERCURE ET SES COMPOSES
T487	INTOX. PAR SUBST. AGIS. SUR L'APP. RESP., NCA OU SAI	T562	INTOX. PAR CHROME ET SES COMPOSES
T490	INTOX. PAR ANTIFONG., ANTI-INFECT., ANTI-INFL. A USAGE TOPIQUE, NCA	T563	INTOX. PAR CADMIUM ET SES COMPOSES
T491	INTOX. PAR ANTIPRURIGINEUX	T564	INTOX. PAR CUIVRE ET SES COMPOSES
T492	INTOX. PAR ASTRINGENTS ET DETERGENTS LOC.	T565	INTOX. PAR ZINC ET SES COMPOSES
T493	INTOX. PAR EMOLLIENTS, CALMANTS ET PROTECTEURS	T566	INTOX. PAR L'ETAIN ET SES COMPOSES
T494	INTOX. PAR KERATOLYT., KERATOPLAST., PREPARATIONS CAPILLAIRES NCA	T567	INTOX. PAR BERYLLIUM ET SES COMPOSES
T495	INTOX. PAR MEDICAM. ET PREPARATIONS OPHTALMOLOGIQUES	T568	INTOX. PAR AUTRES METAUX
T496	INTOX. PAR MEDICAM. ET PREPARATIONS UTILISES EN O.R.L.	T569	INTOX. PAR UN METAL, SAI
		T570	INTOX. PAR L'ARSENIC ET SES COMPOSES
		T571	INTOX. PAR PHOSPHORE ET SES COMPOSES
		T572	INTOX. PAR MANGANESE ET SES COMPOSES
		T573	INTOX. PAR CYANURE D'HYDROGENE
		T578	INTOX. PAR AUTRES SUBST. NON ORG. PREC.
		T579	INTOX. PAR UNE SUBST. NON ORG., SAI
		T590	INTOX. PAR OXYDES D'AZOTE
		T591	INTOX. PAR DIOXYDE DE SOUFRE
		T592	INTOX. PAR FORMALDEHYDE
		T593	INTOX. PAR GAZ LACRYMOGENE
		T594	INTOX. PAR CHLORE GAZEUX
		T595	INTOX. PAR FLUOR ET FLUORURE D'HYDROGENE
		T596	INTOX. PAR SULFURE D'HYDROGENE

T597	INTOX. PAR DIOXYDE DE CARBONE	T733	EPUISEMENT DU A UN EFFORT INTENSIF
T598	INTOX. PAR AUTRES EMANATIONS, GAZ ET FUMÉES PREC.	T738	EFFETS DUS A UNE PRIVATION, NCA
T599	INTOX. PAR EMANATION, GAZ ET FUMÉE, SAI	T739	EFFET DU A UNE PRIVATION, SAI
T600	INTOX. PAR INSECTICIDES ORGANO-PHOSPHORES ET CARBAMATES	T741	SEVICES PHYS.
T601	INTOX. PAR INSECTICIDES HALOGENES	T748	SYND. DUS A DE MAUVAIS TRAITEMENTS, NCA
T602	INTOX. PAR AUTRES INSECTICIDES	T749	SYND. DU A DE MAUVAIS TRAITEMENTS, SAI
T603	INTOX. PAR HERBICIDES ET FONGICIDES	T750	EFFETS DE LA FOUDRE
T604	INTOX. PAR RODENTICIDES	T751	NOYADE ET SUBMERSION NON MORTELLE
T608	INTOX. PAR AUTRES PESTICIDES	T752	EFFETS DES VIBRATIONS
T609	INTOX. PAR UN PESTICIDE, SAI	T754	EFFETS DU COURANT ELECTRIQUE
T610	INTOX. PAR CIGUATERA	T758	EFFETS PREC. DE CAUSES EXT., NCA
T611	INTOX. PAR POISSONS SCOMBRIDES	T782	CHOC ANAPHYL., SAI
T612	INTOX. PAR POISSONS ET COQUILLAGES, NCA	T783	OEDEME ANGIONEUROTIQUE
T618	INTOX. PAR AUTRES FRUITS DE MER	T784	ALLERGIE, SAI
T619	INTOX. PAR UN FRUIT DE MER SAI	T788	AUTRES EFFETS INDESIRABLES, NCA
T620	INTOX. PAR CHAMPIGNONS INGERES	T794	CHOC TRAUMA.
T621	INTOX. PAR BAIES INGEREES	T803	REAC. D'INCOMPATIBILITE ABO
T622	INTOX. PAR AUTRES PLANTES INGEREES	T804	REAC. D'INCOMPATIBILITE RH
T628	INTOX. PAR AUTRES SUBST. NOCIVES PREC. ABSORBEES PAR ALIMENTS	T805	CHOC ANAPHYL. DU AU SERUM
T629	INTOX. PAR UNE SUBST. NOCIVE ABSORBEE PAR LE BIAIS D'ALIMENT, SAI	T806	REAC. SERIQUES, NCA
T630	INTOX. PAR VENIN DE SERPENT	T810	HEMORR. ET HEMATOME COMPLIQ. UN ACTE, NCA
T631	INTOX. PAR VENIN D'AUTRES REPTILES	T811	CHOC PENDANT OU APRES UN ACTE, NCA
T632	INTOX. PAR VENIN DE SCORPION	T815	C.E. LAISSE ACCID. DANS CAV. CORP., PLAIE OP. A LA SUITE D'UN ACTE
T633	INTOX. PAR VENIN D'ARAIGNEE	T816	REAC. AIG. A UNE SUBST. ETRANGERE LAISSEE ACCID. AU COURS D'UN ACTE
T634	INTOX. PAR VENIN D'AUTRES ARTHROPODES	T846	INFECT. ET REAC. INFL. DUES A UN APP. DE FIXATION INT.
T635	INTOX. PAR UN CONTACT AVEC DES POISSONS	T856	COMPLIC. MEC. D'AUTRES PROTH., IMPL., GREF. INT. PREC.
T636	INTOX. PAR UN CONTACT AVEC D'AUTRES ANIMAUX MARINS	T8600	REJET GREF. MOELLE OS. PAR L'HOTE
T638	INTOX. PAR UN CONTACT AVEC D'AUTRES ANIMAUX VENIMEUX	T8601	REACTION AIG. GREFFON MOELLE OS. CONTRE L'HOTE
T639	INTOX. PAR UN CONTACT AVEC UN ANIMAL VENIMEUX, SAI	T8602	REACTION CHRON. GREFFON MOELLE OS. CONTRE L'HOTE
T64	INTOX. PAR L'AFLATOXINE ET MYCOTOXINES NCA CONTAMINANT DES ALIMENTS	T8609	REJET GREF. MOELLE OS., SAI
T650	INTOX. PAR CYANURES	T8680	ECHEC ET REJET DE GREFFE D'INTESTIN
T651	INTOX. PAR LA STRYCHNINE ET SES SELS	T8681	ECHEC ET REJET DE GREFFE DE PANCREAS
T652	INTOX. PAR TABAC ET NICOTINE	T8682	ECHEC ET REJET DE GREFFE DE POUMON
T653	INTOX. PAR DERIVES AMINES, NITROAMINES DU BENZENE ET HOMOLOGUES	T8683	ECHEC ET REJET DE GREFFE DE CORNEE
T654	INTOX. PAR SULFURE DE CARBONE	T8684	ECHEC ET REJET DE GREFFE D'OS
T655	INTOX. PAR LA NITROGLYCERINE ET AUTRES ACIDES ET ESTERS NITRIQUES	T8685	ECHEC ET REJET DE GREFFE DE PEAU
T656	INTOX. PAR PEINTURES ET TEINTURES, NCA	T8688	ECHECS ET REJETS DE GREFFE NCA
T658	INTOX. PAR AUTRES SUBST. PREC.	T869	ECHEC ET REJET D'UN ORG. ET D'UN TISSU GREFFES SAI
T659	INTOX. PAR UNE SUBST., SAI	T882	CHOC ANESTHESIQUE
T66	EFFETS DE RAYONNEMENTS, SAI	T883	HYPERTHERMIE MALIGNUE DUE A UNE ANEST.
T670	COUP DE CHALEUR ET INSOLATION	T886	CHOC ANAPHYL. DU A EFFETS INDES. DE SUBST. MEDIC. CORRECT. ADMINISTREE
T671	SYNCOPE DUE A LA CHALEUR	Z031	OBS. POUR SUSPICION DE TUM. MAL.
T673	EPUISEMENT DU A LA CHALEUR AVEC PERTE HYDRIQUE	Z036	OBS. POUR SUSPICION D'INTOX. PAR SUBST. INGEREES
T674	EPUISEMENT DU A LA CHALEUR AVEC PERTE DE SEL	Z038	OBS. POUR SUSPICION D'AUTRES MAL.
T675	EPUISEMENT DU A LA CHALEUR, SAI	Z039	OBS. POUR SUSPICION DE MAL., SAI
T676	FATIGUE TRANSIT. DUE A LA CHALEUR	Z21	INFECT. ASYMPT. PAR LE V.I.H.
T678	EFFETS DE LA CHALEUR ET DE LA LUMIERE, NCA	Z290	ISOLEMENT
T679	EFFET DE LA CHALEUR ET DE LA LUMIERE, SAI	Z463	AJUST. D'UNE PROTHESE DENTAIRE
T68+0	HYPOTHERMIE, TEMP. <=32°	Z464	AJUST. D'UN APP. ORTHODONTIQUE
T68+8	HYPOTHERMIE, TEMP. >32° OU SAI	Z490	SOINS PREPARATOIRES EN VUE D'UNE DIALYSE
T698	EFFETS PREC. D'UNE BAISSSE DE LA TEMPERATURE, NCA	Z491	DIALYSE EXTRA-CORPORELLE OU SAI
T699	EFFET D'UNE BAISSSE DE LA TEMPERATURE, SAI	Z492	DIALYSES, NCA
T702	EFFETS DE L'ALTITUDE, NCA OU SAI	Z4920	SEANCE DE DIALYSE PERIT. AUTOMATISEE
T704	EFFETS DES FLUIDES A HAUTE PRESSION	Z4921	SEANCE DE DIALYSE PERIT. CONTINUE
T708	EFFETS DE LA PRESSION ATMOSPHERIQUE ET DE LA PRESSION DE L'EAU, NCA	Z512	AMBULATOIRE
T709	EFFET DE LA PRESSION ATMOSPHERIQUE ET DE LA PRESSION DE L'EAU, SAI	Z513	CHIMIOThERAPIE, NCA
T71	ASPHYXIE	Z5130	TRANSFUSION SANG., SANS MENTION DE DIAG.
T730	EFFETS DE LA FAIM	Z5131	SEANCE DE TRANSFUSION SANG.
T731	EFFETS DE LA SOIF	Z5131	SEANCE D'APHERESE SANG.
T732	EPUISEMENT DU AUX ELEMENTS	Z516	DESENSIBILISATION AUX ALLERGENES
		Z717	CONSEIL A PROPOS DU V.I.H.
		Z964	PRESENCE D'IMPLANTS ENDOCRINIENS
		Z965	PRESENCE D'IMPLANTS MAXILLAIRES ET SUR RACINES DENTAIRES
		Z972	PRESENCE D'UNE PROTHESE DENTAIRE

ANNEXES

- Annexe 1 : Listes de codes de la CIM-10 pour coder la morbidité principale
- Annexe 2 : Liste des comorbidités valorisantes
- Annexe 3 : Liste des actes médicaux valorisants
- Annexe 4 : Liste de non prise en compte des comorbidités conséquence de la similitude avec la morbidité principale
- Annexe 5 : Liste d'actes médicaux desquels un ou plusieurs actes de rééducation-réadaptation sont déduits pour la valorisation IVA
- Annexe 6 : Activités et pondération des actes de rééducation-réadaptation
- Annexe 7 : Matrice IVA

Annexe 1 – Listes de codes de la CIM-10 pour coder la morbidité principale

Liste des codes de la CIM-10 utilisables pour coder la finalité principale de prise en charge

Z01.0	Z08.2°	Z13.50	Z42.1°	Z46.3°	Z51.5°
Z01.1	Z08.7°	Z13.51	Z42.2°	Z46.4°	Z51.6°
Z01.2	Z08.8°	Z13.6	Z42.3°	Z46.5°	Z51.80°
Z01.3	Z08.9°	Z13.7	Z42.4°	Z46.6°	Z51.88
Z01.4	Z09.0	Z13.8	Z42.8	Z46.7°	Z53.0
Z01.5	Z09.1	Z29.0°	Z42.9	Z46.8°	Z53.1
Z01.6	Z09.2	Z29.1	Z43.0	Z47.0°	Z53.2
Z01.7	Z09.3	Z29.2	Z43.1	Z47.8°	Z53.8
Z01.8	Z09.4	Z29.8	Z43.2	Z47.9°	Z53.9
Z01.9	Z09.7	Z29.9	Z43.3	Z48.0°	Z54.0
Z02.0°	Z09.8	Z30.0	Z43.4	Z48.8	Z54.1
Z02.1°	Z09.9	Z30.3	Z43.5	Z48.9	Z54.2
Z02.2°	Z11.0	Z30.4	Z43.6	Z49.0°	Z54.3°
Z02.3	Z11.1	Z30.5	Z43.7	Z49.1°	Z54.4
Z02.4°	Z11.2	Z30.8	Z43.8	Z49.2°	Z54.7
Z02.5°	Z11.3	Z30.9	Z44.0°	Z49.20°	Z54.8
Z02.6°	Z11.4	Z31.4	Z44.1°	Z49.21°	Z54.9
Z02.7°	Z11.5	Z31.5	Z44.2°	Z50.0°	Z70.0°
Z02.8°	Z11.6	Z31.6	Z44.3°	Z50.1	Z70.1°
Z02.9°	Z11.8	Z31.8	Z44.8	Z50.2°	Z70.2°
Z03.0°	Z11.9	Z31.9	Z44.9	Z50.3°	Z70.3°
Z03.1°	Z12.0	Z35.0	Z45.0°	Z50.4°	Z70.8°
Z03.2°	Z12.1	Z35.1	Z45.1	Z50.5°	Z70.9°
Z03.3°	Z12.2	Z35.2	Z45.2	Z50.6°	Z71.1°
Z03.4°	Z12.3	Z35.3	Z45.3°	Z50.7°	Z71.2
Z03.5°	Z12.4	Z35.4	Z45.80°	Z50.8	Z71.3°
Z03.6°	Z12.5	Z35.5	Z45.81°	Z50.9	Z71.4°
Z03.8°	Z12.6	Z35.6	Z45.82°	Z51.00°	Z71.5°
Z03.9°	Z12.8	Z35.7	Z45.83°	Z51.01°	Z71.6°
Z04.800	Z12.9	Z35.8	Z45.84°	Z51.1°	Z71.7°
Z04.801	Z13.0	Z35.9	Z45.88	Z51.2°	Z71.8
Z04.802	Z13.1	Z39.08	Z45.9	Z51.3°	Z76.1
Z04.880	Z13.2	Z39.1	Z46.0°	Z51.30°	Z76.2
Z08.0°	Z13.3	Z39.2	Z46.1°	Z51.31°	
Z08.1°	Z13.4	Z42.0°	Z46.2°	Z51.4	

° code classant dans une catégorie majeure clinique

Comme précisé dans le *Guide méthodologique de production des RHS 2011/2bis*, le code «ZAIGU» (n'appartenant pas à la CIM10) peut également être utilisé en FPP ; non classant dans une CMC.

Liste des codes du chapitre XXI de la CIM-10 utilisables pour coder la manifestation morbide principale

Z20.0	Z57.8	Z62.9°	Z75.0	Z82.7	Z86.005
Z20.1	Z57.9	Z63.0°	Z75.1	Z82.8	Z86.080
Z20.2	Z58.0	Z63.1°	Z75.2	Z83.0	Z86.1
Z20.3	Z58.1	Z63.2°	Z75.3	Z83.1	Z86.2
Z20.4	Z58.2	Z63.3°	Z75.4	Z83.2	Z86.3
Z20.5	Z58.3	Z63.4°	Z75.5	Z83.3	Z86.4
Z20.6	Z58.4	Z63.5°	Z75.9	Z83.4	Z86.5
Z20.7	Z58.5	Z63.6°	Z76.4	Z83.50	Z86.60
Z20.8	Z58.6	Z63.7°	Z76.5°	Z83.51	Z86.61
Z20.9	Z58.7°	Z63.8°	Z76.8	Z83.6	Z86.62
Z21°	Z58.8	Z63.9°	Z76.800	Z83.70	Z86.63
Z30.2	Z58.9	Z64.0°	Z76.850	Z83.71	Z86.70
Z30.3	Z59.0°	Z64.1°	Z76.880	Z83.72	Z86.71
Z52.0	Z59.1°	Z64.2°	Z76.9	Z83.79	Z87.00
Z52.1	Z59.2°	Z64.3°	Z80.00	Z84.0	Z87.01
Z52.2	Z59.3°	Z64.4°	Z80.01	Z84.1	Z87.09
Z52.3	Z59.4°	Z65.0°	Z80.02	Z84.20	Z87.10
Z52.4	Z59.5°	Z65.1°	Z80.09	Z84.21	Z87.11
Z52.5	Z59.6°	Z65.2°	Z80.1	Z84.22	Z87.12
Z52.6	Z59.7°	Z65.3°	Z80.20	Z84.3	Z87.19
Z52.7	Z59.8°	Z65.4°	Z80.21	Z84.80	Z87.2
Z52.8	Z59.9°	Z65.5°	Z80.28	Z84.88	Z87.3
Z52.80	Z60.0°	Z65.8°	Z80.3	Z85.00	Z87.40
Z52.88	Z60.1°	Z65.9°	Z80.4	Z85.01	Z87.41
Z52.9	Z60.2°	Z72.0°	Z80.5	Z85.02	Z87.42
Z55.0°	Z60.3°	Z72.1°	Z80.6	Z85.09	Z87.5
Z55.1°	Z60.4°	Z72.2°	Z80.7	Z85.1	Z87.6
Z55.2	Z60.5°	Z72.3	Z80.800	Z85.20	Z87.7
Z55.3	Z60.8°	Z72.4°	Z80.801	Z85.21	Z87.80
Z55.4	Z60.9°	Z72.5	Z80.802	Z85.28	Z87.81
Z55.8°	Z61.0°	Z72.6	Z80.803	Z85.3	Z87.82
Z55.9°	Z61.1°	Z72.8°	Z80.804	Z85.4	Z87.83
Z56.0°	Z61.2°	Z72.9°	Z80.805	Z85.5	Z87.88
Z56.1°	Z61.3°	Z73.0°	Z80.880	Z85.6	Z88.0
Z56.2°	Z61.4°	Z73.1	Z80.9	Z85.7	Z88.1
Z56.3°	Z61.5°	Z73.2	Z81.0	Z85.800	Z88.2
Z56.4°	Z61.6°	Z73.3°	Z81.1	Z85.801	Z88.3
Z56.5°	Z61.7°	Z73.4°	Z81.2	Z85.802	Z88.4
Z56.6°	Z61.8°	Z73.5°	Z81.3	Z85.803	Z88.5
Z56.7°	Z61.9°	Z73.6°	Z81.4	Z85.804	Z88.6
Z57.0	Z62.0°	Z73.8°	Z81.8	Z85.805	Z88.7
Z57.1	Z62.1°	Z73.9°	Z82.0	Z85.880	Z88.8
Z57.2	Z62.2°	Z74.0°	Z82.1	Z85.9	Z88.9
Z57.3	Z62.3°	Z74.1°	Z82.2	Z86.000	Z89.0°
Z57.4	Z62.4°	Z74.2°	Z82.3	Z86.001	Z89.1°
Z57.5	Z62.5°	Z74.3°	Z82.4	Z86.002	Z89.2°
Z57.6	Z62.6°	Z74.8°	Z82.5	Z86.003	Z89.3°
Z57.7	Z62.8°	Z74.9°	Z82.6	Z86.004	Z89.4°

Z89.5°	Z91.2	Z93.1	Z94.800°	Z96.0°	Z98.0°
Z89.6°	Z91.3	Z93.2	Z94.802	Z96.1°	Z98.1°
Z89.7°	Z91.4	Z93.3	Z94.803	Z96.2°	Z98.2°
Z89.8°	Z91.50	Z93.4	Z94.804	Z96.3°	Z98.8
Z89.9°	Z91.58	Z93.5	Z94.809°	Z96.4°	Z99.0°
Z90.0	Z91.6	Z93.6	Z94.81°	Z96.5°	Z99.1°
Z90.1°	Z91.8	Z93.8	Z94.82°	Z96.6	Z99.1+0°
Z90.2°	Z92.0	Z94.0°	Z94.88°	Z96.7	Z99.1+1°
Z90.3°	Z92.1	Z94.1°	Z95.0°	Z96.8	Z99.1+8°
Z90.4°	Z92.2	Z94.2°	Z95.1°	Z97.0°	Z99.2°
Z90.5°	Z92.3	Z94.3°	Z95.2°	Z97.1°	Z99.2+0°
Z90.6°	Z92.4	Z94.4°	Z95.3°	Z97.2°	Z99.2+1°
Z90.7°	Z92.5	Z94.5°	Z95.4°	Z97.3°	Z99.2+8°
Z90.8	Z92.6	Z94.6°	Z95.5°	Z97.4°	Z99.3°
Z91.0	Z92.8	Z94.7°	Z95.8°	Z97.5°	Z99.8
Z91.1	Z93.0	Z94.80°	Z95.9°	Z97.8	Z99.9

° code classant dans une catégorie majeure clinique

Liste des codes des chapitres I à XIX de la CIM-10 interdits pour le codage de la morbidité principale

A00	A59	B36	B91	C09	C72
A01	A60	B37	B92	C10	C74
A02	A63	B38	B94	C11	C75
A03	A63.0	B39	B94.0	C13	C75.9
A04	A64	B40	B94.1	C14	C76
A05	A66	B41	B94.2	C15	C77
A06	A67	B42	B94.8	C16	C78
A07	A68	B43	B94.9	C16.9	C79
A08	A69	B44	B95	C17	C80
A15	A71	B45	B95.0	C18	C81
A16	A74	B46	B95.1	C18.9	C82
A17	A75	B47	B95.2	C21	C83
A18	A77	B48	B95.3	C22	C84
A19	A79	B49	B95.4	C24	C85
A20	A80	B50	B95.5	C25	C86
A21	A81	B51	B95.6	C25.9	C88
A22	A82	B52	B95.7	C26	C90
A23	A83	B53	B95.8	C26.9	C91
A24	A84	B55	B96	C30	C92
A25	A85	B56	B96.0	C31	C93
A26	A87	B57	B96.1	C32	C94
A27	A88	B58	B96.2	C34	C95
A28	A92	B60	B96.3	C38	C96
A28.9	A93	B64	B96.4	C39	C96.9
A30	A95	B65	B96.5	C39.9	C97
A31	A96	B66	B96.6	C40	D00
A32	A98	B67	B96.7	C41	D01
A36	B00	B68	B96.8	C43	D01.9
A37	B01	B69	B97	C44	D02
A39	B02	B70	B97.0	C45	D02.4
A40	B05	B71	B97.1	C46	D03
A41	B06	B74	B97.2	C46.7	D04
A42	B08	B76	B97.3	C47	D05
A43	B15	B77	B97.4	C48	D06
A44	B16	B78	B97.5	C49	D07
A48	B17	B81	B97.6	C49.9	D09
A49	B18	B82	B97.7	C50	D09.9
A49.0	B19	B83	B97.8	C51	D10
A49.1	B20	B85	B98	C53	D11
A49.2	B21	B87	B98.0	C54	D12
A49.3	B22	B88	B98.1	C57	D12.6
A49.8	B23	B88.9	B99	C60	D13
A49.9	B25	B89	C00	C62	D13.9
A50	B26	B90	C02	C63	D14
A51	B27	B90.0	C03	C67	D14.4
A52	B30	B90.1	C04	C68	D15
A53	B33	B90.2	C05	C69	D15.9
A54	B34	B90.8	C06	C70	D16
A56	B35	B90.9	C08	C71	D16.9

D17	D72.9	E25	F02	F91	G73
D18	D73	E26	F05	F92	G80
D19	D73.9	E27	F06	F93	G81
D19.9	D74	E27.9	F07	F94	G82
D20	D75	E28	F10	F95	G83
D21	D75.9	E29	F11	F98	G90
D22	D76	E30	F12	F99	G91
D23	D80	E31	F13	G00	G93
D25	D81	E32	F14	G02	G93.9
D26	D82	E32.9	F15	G03	G94
D28	D83	E34	F16	G04	G95
D29	D84	E34.9	F17	G05	G95.9
D30	D86	E35	F18	G06	G96
D31	D89	E44	F19	G09	G96.9
D32	D89.9	E50	F20	G11	G97
D33	E00	E51	F22	G12	G99
D35	E01	E53	F23	G13	H00
D35.9	E03	E55	F25	G21	H01
D36	E04	E56	F30	G23	H02
D36.9	E05	E61	F31	G24	H03
D37	E06	E63	F32	G25	H04
D37.9	E07	E64	F33	G30	H05
D38	E07.9	E64.0	F34	G31	H05.9
D38.6	E10	E64.1	F38	G32	H06
D39	E10.8	E64.2	F40	G36	H10
D40	E11	E64.3	F41	G37	H11
D41	E11.0	E64.8	F42	G40	H13
D42	E11.1	E64.9	F43	G41	H15
D43	E11.2	E66	F44	G43	H16
D44	E11.3	E67	F45	G44	H17
D44.9	E11.4	E68	F48	G45	H18
D46	E11.5	E70	F50	G46	H19
D47	E11.6	E71	F51	G47	H20
D48	E11.7	E72	F52	G50	H21
D48.9	E11.8	E73	F53	G51	H22
D50	E11.80	E74	F60	G52	H25
D51	E11.88	E75	F62	G52.9	H26
D52	E11.9	E76	F63	G53	H26.4
D53	E12	E77	F64	G54	H27
D55	E12.8	E78	F65	G54.9	H28
D56	E13	E79	F66	G55	H30
D57	E13.8	E80	F68	G56	H31
D58	E14	E83	F70	G57	H32
D59	E14.8	E84	F71	G58	H33
D60	E16	E85	F72	G59	H34
D61	E20	E87	F73	G60	H35
D63	E21	E88	F78	G61	H36
D64	E21.5	E88.9	F79	G62	H40
D68	E22	E89	F80	G63	H42
D69	E23	E89.9	F81	G70	H43
D69.9	E23.7	F00	F84	G71	H44
D72	E24	F01	F90	G72	H44.9

H45	I13	I71	J39.9	K31	K92
H47	I15	I72	J41	K31.9	K92.9
H47.7	I20	I73	J43	K35	K93
H48	I21	I74	J44	K38	K93.8
H49	I22	I74.9	J45	K38.9	L01
H50	I23	I77	J62	K40	L02
H51	I24	I77.9	J63	K41	L03
H52	I25	I78	J66	K42	L04
H53	I26	I78.9	J67	K43	L05
H54	I27	I79	J68	K44	L08
H57	I28	I80	J69	K45	L10
H57.9	I28.9	I82	J70	K46	L11
H58	I30	I82.9	J84	K50	L12
H59	I31	I83	J85	K51	L13
H59.9	I32	I84	J86	K52	L20
H60	I33	I85	J92	K55	L21
H61	I34	I86	J93	K56	L23
H61.9	I35	I87	J94	K57	L24
H62	I36	I87.9	J94.9	K58	L25
H65	I37	I88	J95	K59	L27
H66	I39	I89	J95.9	K60	L28
H67	I40	I89.9	J96	K61	L29
H68	I41	I95	J98	K62	L30
H69	I42	I97	J98.9	K62.9	L40
H70	I43	I97.9	J99	K63	L41
H72	I44	I98	K00	K63.9	L43
H73	I45	I99	K01	K65	L44
H73.9	I46	J01	K02	K66	L50
H74	I47	J02	K03	K66.9	L51
H74.9	I49	J03	K04	K67	L51.2
H75	I50	J04	K05	K70	L53
H80	I51	J05	K06	K71	L54
H81	I51.6	J06	K07	K72	L55
H83	I51.9	J10	K08	K73	L56
H83.9	I52	J11	K08.9	K74	L57
H90	I60	J12	K09	K75	L58
H91	I61	J15	K10	K76	L59
H92	I62	J16	K10.9	K76.9	L60
H93	I63	J17	K11	K77	L62
H93.9	I65	J18	K12	K80	L63
H94	I66	J20	K13	K81	L64
H95	I67	J21	K14	K82	L65
H95.9	I67.9	J22	K14.9	K82.9	L66
I01	I68	J30	K21	K83	L67
I02	I69	J31	K22	K83.9	L68
I05	I69.0	J32	K22.9	K85	L70
I06	I69.1	J33	K23	K86	L71
I07	I69.2	J34	K25	K86.9	L72
I08	I69.3	J35	K26	K87	L73
I09	I69.4	J37	K27	K90	L74
I11	I69.8	J38	K28	K91	L75
I12	I70	J39	K29	K91.9	L81

L85	M25.92	M77	M96.9	N70	O30
L87	M25.93	M79	M99	N71	O31
L90	M25.94	M79.9	N00	N73	O32
L91	M25.95	M79.90	N01	N74	O33
L92	M25.96	M79.91	N02	N75	O34
L93	M25.97	M79.92	N03	N76	O35
L94	M25.98	M79.93	N04	N77	O36
L94.9	M25.99	M79.94	N05	N80	O36.9
L95	M30	M79.95	N06	N81	O41
L98	M31	M79.96	N07	N82	O42
L98.9	M32	M79.97	N08	N83	O43
L99	M33	M79.98	N11	N83.9	O44
M00	M34	M79.99	N13	N84	O45
M01	M35	M80	N14	N85	O46
M02	M36	M81	N15	N85.9	O47
M03	M40	M82	N16	N87	O60
M05	M41	M83	N17	N88	O60.3
M06	M42	M84	N18	N88.9	O61
M07	M43	M85	N20	N89	O62
M08	M46	M86	N21	N90	O63
M09	M47	M87	N22	N91	O64
M10	M48	M88	N25	N92	O65
M11	M49	M89	N27	N93	O66
M12	M50	M89.9	N28	N94	O67
M13	M51	M89.90	N28.9	N94.9	O68
M14	M53	M89.91	N29	N95	O69
M15	M54	M89.92	N30	N97	O70
M16	M60	M89.93	N31	N98	O71
M17	M61	M89.94	N32	N99	O72
M18	M62	M89.95	N32.9	N99.9	O73
M19	M62.9	M89.96	N33	O00	O74
M20	M62.90	M89.97	N34	O01	O75
M21	M62.91	M89.98	N35	O02	O80
M22	M62.92	M89.99	N36	O03	O81
M23	M62.93	M90	N36.9	O04	O82
M24	M62.94	M91	N37	O05	O83
M24.3	M62.95	M92	N39	O06	O84
M24.9	M62.96	M93	N39.9	O07	O86
M24.90	M62.97	M94	N41	O08	O87
M24.91	M62.98	M94.9	N42	O10	O88
M24.92	M62.99	M94.90	N42.9	O12	O89
M24.93	M63	M94.91	N43	O14	O90
M24.94	M65	M94.92	N45	O15	O91
M24.95	M66	M94.93	N48	O20	O92
M24.96	M67	M94.94	N48.9	O21	O94
M24.97	M68	M94.95	N49	O22	O98
M24.98	M70	M94.96	N50	O23	O99
M24.99	M71	M94.97	N50.9	O24	P00
M25	M72	M94.98	N51	O26	P01
M25.9	M73	M94.99	N60	O26.9	P02
M25.90	M75	M95	N64	O28	P03
M25.91	M76	M96	N64.9	O29	P04

P05	Q06	Q64	R29	S05	S40
P07	Q07	Q65	R30	S06	S41
P08	Q10	Q66	R39	S07	S42
P10	Q11	Q67	R40	S08	S43
P11	Q12	Q68	R41	S09	S44
P12	Q13	Q69	R43	S09.9	S45
P13	Q14	Q70	R44	S10	S46
P14	Q15	Q71	R45	S11	S48
P15	Q16	Q72	R46	S12	S49
P20	Q17	Q73	R47	S13	S49.9
P21	Q18	Q74	R48	S14	S50
P22	Q18.9	Q75	R49	S15	S51
P23	Q20	Q76	R50	S17	S52
P24	Q21	Q77	R52	S19	S53
P25	Q22	Q78	R56	S19.9	S54
P26	Q23	Q79	R57	S20	S55
P27	Q24	Q79.9	R59	S21	S56
P28	Q25	Q80	R60	S22	S57
P29	Q26	Q81	R61	S22.9	S58
P35	Q27	Q82	R62	S22.90	S59
P36	Q28	Q83	R63	S22.91	S59.9
P37	Q28.9	Q84	R68	S23	S60
P39	Q30	Q85	R69	S24	S61
P50	Q31	Q86	R70	S25	S62
P51	Q32	Q87	R73	S26	S63
P52	Q33	Q89	R74	S27	S64
P54	Q34	Q89.9	R76	S27.9	S65
P55	Q34.9	Q90	R77	S27.90	S66
P56	Q35	Q91	R78	S27.91	S67
P57	Q36	Q92	R79	S28	S68
P58	Q37	Q93	R82	S29	S69
P59	Q38	Q95	R83	S29.9	S69.9
P61	Q39	Q96	R84	S30	S70
P70	Q40	Q97	R85	S30.9	S71
P71	Q40.9	Q98	R86	S31	S72
P72	Q41	Q99	R87	S32	S73
P74	Q42	R00	R89	S33	S74
P76	Q43	R01	R90	S34	S75
P78	Q44	R03	R93	S35	S76
P80	Q45	R04	R94	S36	S77
P81	Q45.9	R06	R96	S36.9	S78
P83	Q50	R07	S00	S36.90	S79
P91	Q51	R09	S00.9	S36.91	S79.9
P92	Q52	R10	S01	S37	S80
P94	Q53	R16	S01.9	S37.8	S81
P96	Q54	R19	S02	S37.9	S82
P96.9	Q55	R20	S02.9	S37.90	S83
Q00	Q56	R22	S02.90	S37.91	S84
Q01	Q60	R23	S02.91	S38	S85
Q03	Q61	R25	S03	S38.19	S86
Q04	Q62	R26	S03.5	S39	S87
Q05	Q63	R27	S04	S39.9	S88

S89	T02.51	T11.2	T37	T82.9	T93.0
S89.9	T02.6	T11.5	T38	T83	T93.1
S90	T02.60	T11.9	T39	T83.8	T93.2
S91	T02.61	T12	T40	T83.9	T93.3
S92	T02.7	T12.+0	T41	T84	T93.4
S93	T02.70	T12.+1	T42	T84.8	T93.5
S94	T02.71	T13	T43	T84.9	T93.6
S95	T02.8	T13.0	T44	T85	T93.8
S96	T02.80	T13.1	T45	T85.8	T93.9
S97	T02.81	T13.2	T46	T85.9	T94
S98	T02.9	T13.5	T47	T86	T94.0
S99	T02.90	T13.9	T48	T87	T94.1
S99.9	T02.91	T14	T49	T88	T95
T00	T03	T14.0	T50	T88.0	T95.0
T00.0	T03.0	T14.1	T51	T88.1	T95.1
T00.1	T03.1	T14.2	T52	T88.7	T95.2
T00.2	T03.2	T14.20	T53	T88.8	T95.3
T00.3	T03.3	T14.21	T54	T88.9	T95.4
T00.6	T03.4	T14.3	T56	T90	T95.8
T00.8	T03.8	T14.4	T57	T90.0	T95.9
T00.9	T03.9	T14.5	T59	T90.1	T96
T01	T04	T14.6	T60	T90.2	T97
T01.0	T04.0	T14.7	T61	T90.3	T98
T01.1	T04.1	T14.8	T62	T90.4	T98.0
T01.2	T04.7	T14.9	T63	T90.5	T98.1
T01.3	T04.8	T15	T65	T90.8	T98.2
T01.6	T04.9	T17	T67	T90.9	T98.3
T01.8	T05	T18	T69	T91	U80
T01.9	T06	T19	T70	T91.0	U80.0
T02	T06.4	T19.9	T73	T91.1	U80.1
T02.0	T07	T20	T74	T91.2	U80.8
T02.00	T08	T21	T75	T91.3	U81
T02.01	T08.+0	T22	T78	T91.4	U81.0
T02.1	T08.+1	T23	T78.9	T91.5	U81.8
T02.10	T09	T24	T79	T91.8	U88
T02.11	T09.0	T25	T79.9	T91.9	U89
T02.2	T09.1	T26	T80	T92	U89.8
T02.20	T09.2	T27	T80.2	T92.0	U89.9
T02.21	T09.3	T28	T80.8	T92.1	U90
T02.3	T09.5	T29	T80.9	T92.2	U90.0
T02.30	T09.9	T30	T81	T92.3	U90.9
T02.31	T10	T31	T81.2	T92.4	
T02.4	T10.+0	T32	T81.4	T92.5	
T02.40	T10.+1	T33	T81.8	T92.6	
T02.41	T11	T34	T81.9	T92.8	
T02.5	T11.0	T35	T82	T92.9	
T02.50	T11.1	T36	T82.8	T93	

Annexe 2 – Liste des comorbidités valorisantes

A40.0	sepsis a strepto., groupe a
A40.1	sepsis a strepto., groupe b
A40.2	sepsis a strepto., groupe d
A40.3	sepsis a streptococcus pneumoniae
A40.8	sepsis a strepto., nca
A40.9	sepsis a strepto., sai
A41.0	sepsis a staphylo. dores
A41.1	sepsis a d'autres staphylo. prec.
A41.2	sepsis a staphylo., sai
A41.3	sepsis a haemophilus influenzae
A41.4	sepsis a micro-org. anaerobies
A41.5	sepsis a d'autres micro-org. gram negatif
A41.8	sepsis prec., nca
C90.0	myelome mult.
C90.1	leucemie a plasmocytes
C90.2	plasmocytome extra-medullaire
C90.3	plasmocytome solitaire
C91.0	leucemie lymphoblastique aig.
C91.1	leucemie lymphoide chron. a cell. b
C91.3	leucemie a prolymphocytes a cell. b
C91.4	leucemie a tricholeucocytes
C91.5	lymphome/leucemie de l'adulte a cell. t
C91.6	leucemie a prolymphocytes a cell.t
C91.7	leucemies lymphoïdes, nca
C91.8	leucemie a cell.b matures, type burkitt
C92.0	leucemie myeloblastique aig.
C92.1	leucemie myeloide chron. abl-bcr+
C92.2	leucemie myeloide chron. atypique abl-bcr-
C92.3	sarcome myeloide
C92.4	leucemie promyelocytaire aig.
C92.5	leucemie myelomonocytaire aig.
C92.6	leucemie myeloide aig. avec anom. 11q23
C92.7	leucemies myeloïdes, nca
C92.8	leucemie myeloide aig. avec dysplasie de plus. lignes cellulaires
C93.0	leucemie monoblastique/monocytaire aig.
C93.1	leucemie myelomonocytaire chron.
C93.3	leucemie myelomonocytaire juvenile
C93.7	leucemies monocytaires, nca
C94.0	leucemie erythroïde aig.
C94.2	leucemie a megacaryocytes
C94.3	leucemie a mastocytes
C94.4	panmyelose aig. avec myelofibrose
C94.6	mal. myelodysplasique et myeloproliferative, nca
C94.7	leucemies prec., nca
C95.0	leucemie aig. a cell. sai
C95.1	leucemie chron. a cell. sai
C95.7	leucemies nca, a cell. sai
D46.0	anemie refractaire sans sideroblastes en couronne, ainsi prec.
D46.1	anemie refractaire avec sideroblastes en couronne
D46.2	anemie refractaire avec exces de blastes
D46.4	anemie refractaire, sai
D46.5	anemie refractaire avec dysplasie de plus. lignes cell.
D46.6	synd. myelodysplasique avec synd. de deletion isole chromos. 5
D46.7	synd. myelodysplasiques, nca
D46.9	synd. myelodysplasique, sai
D57.0	anemie a hematies falciformes avec crises
D57.1	anemie a hematies falciformes
D57.2	aff. a hematies falciformes heterozygotes doubles
D57.3	trait de la mal. des hematies falciformes
D57.8	aff. a hematies falciformes, nca
D59.0	anemie hemolytique auto-immune, due a des medicam.

D59.1 anemies hemolytiques auto-immunes, nca
D59.2 anemie hemolytique non auto-immune, due a des medicam.
D59.3 synd. hemolytique uremique
D59.4 anemies hemolytiques non auto-immunes, nca
D59.5 hemoglobinurie nocturne paroxystique
D59.6 hemoglobinurie due a une hemolyse relevant d'autres causes ext.
D59.8 anemies hemolytiques acquises, nca
D65 coagulation intravasc. disseminee
D66 carence hered. en fact. viii
D67 carence hered. en fact. ix
D68.0 mal. de von willebrand
D68.1 carence hered. en fact. xi
D68.2 carence hered. en autres fact. de coagulation
D68.3 tbl. hemorr. dus a des anticoagulants circulants
D68.4 carence acquise en fact. de coagulation
D68.8 anom. prec. de la coagulation, nca
E10.0 d.i.d., avec coma
E10.1 d.i.d., avec acidocetose
E10.2 d.i.d., avec complic. renales
E10.3 d.i.d., avec complic. oculaires
E10.4 d.i.d., avec complic. neuro.
E10.5 d.i.d., avec complic. vasc. periph.
E10.6 d.i.d., avec autres complic. prec.
E10.7 d.i.d., avec complic. mult.
E11.00 d.n.i.d. insulinotraitée, avec coma
E11.08 d.n.i.d. non insulinotraitée ou sai, avec coma
E11.10 d.n.i.d. insulinotraitée, avec acidocetose
E11.18 d.n.i.d. non insulinotraitée ou sai, avec acidocetose
E11.20 d.n.i.d. insulinotraitée, avec complic. renales
E11.28 d.n.i.d. non insulinotraitée ou sai, avec complic. renales
E11.30 d.n.i.d. insulinotraitée, avec complic. oculaires
E11.38 d.n.i.d. non insulinotraitée ou sai, avec complic. oculaires
E11.40 d.n.i.d. insulinotraitée, avec complic. neuro.
E11.48 d.n.i.d. non insulinotraitée ou sai, avec complic. neuro.
E11.50 d.n.i.d. insulinotraitée, avec complic. vasc. periph.
E11.58 d.n.i.d. non insulinotraitée ou sai, avec complic. vasc. periph.
E11.60 d.n.i.d. insulinotraitée, avec autres complic. prec.
E11.68 d.n.i.d. non insulinotraitée ou sai, avec autres complic. prec.
E11.70 d.n.i.d. insulinotraitée, avec complic. mult.
E11.78 d.n.i.d. non insulinotraitée ou sai, avec complic. mult.
E13.0 diabetes sucres prec. nca, avec coma
E13.1 diabetes sucres prec. nca, avec acidocetose
E13.2 diabetes sucres prec. nca, avec complic. renales
E13.3 diabetes sucres prec. nca, avec complic. oculaires
E13.4 diabetes sucres prec. nca, avec complic. neuro.
E13.5 diabetes sucres prec. nca, avec complic. vasc. periph.
E13.6 diabetes sucres prec. nca, avec autres complic. prec.
E13.7 diabetes sucres prec. nca, avec complic. mult.
E14.0 diabete sucre, sai, avec coma
E14.1 diabete sucre, sai, avec acidocetose
E14.2 diabete sucre, sai, avec complic. renales
E14.3 diabete sucre, sai, avec complic. oculaires
E14.4 diabete sucre, sai, avec complic. neuro.
E14.5 diabete sucre, sai, avec complic. vasc. periph.
E14.6 diabete sucre, sai, avec autres complic. prec.
E14.7 diabete sucre, sai, avec complic. mult.
E40 kwashiorkor
E41 marasme nutr.
E42 kwashiorkor avec marasme
E43 malnutrition proteino-energetique grave, sai
E44.0 malnutrition proteino-energetique moderee
E44.1 malnutrition proteino-energetique legere
E45 retard de develop. apres malnutrition proteino-energetique

F00.0 démence de la mal. d'alzheimer, a debut precoce
 F00.00 démence mal alzheimer à début précoce sans sympt suppl
 F00.000 démence légère mal alzheimer à début précoce sans sympt suppl
 F00.001 démence moy mal alzheimer à début précoce sans sympt suppl
 F00.002 démence sévère mal alzheimer à début précoce sans sympt suppl
 F00.01 démence mal alzheimer à début précoce +sympt surtt délir
 F00.010 démence légère mal alzheimer à début précoce +sympt surtt délir
 F00.011 démence moy mal alzheimer à début précoce +sympt surtt délir
 F00.012 démence sévère mal alzheimer à début précoce +sympt surtt délir
 F00.02 démence mal alzheimer à début précoce +sympt surtt hallucin
 F00.020 démence légère mal alzheimer à début précoce +sympt surtt hallucin
 F00.021 démence moy mal alzheimer à début précoce +sympt surtt hallucin
 F00.022 démence sévère mal alzheimer à début précoce +sympt surtt hallucin
 F00.03 démence mal alzheimer à début précoce +sympt surtt dépressifs
 F00.030 démence légère mal alzheimer à début précoce +sympt surtt dépres
 F00.031 démence moy mal alzheimer à début précoce +sympt surtt dépres
 F00.032 démence sévère mal alzheimer à début précoce +sympt surtt dépres
 F00.04 démence mal alzheimer à début précoce +sympt mixtes
 F00.040 démence légère mal alzheimer à début précoce +sympt mixtes
 F00.041 démence moy mal alzheimer à début précoce +sympt mixtes
 F00.042 démence sévère mal alzheimer à début précoce +sympt mixtes
 F00.1 démence de la mal. d'alzheimer, a debut tardif
 F00.10 démence mal alzheimer à début tardif sans sympt suppl
 F00.100 démence légère mal alzheimer à début tardif sans sympt suppl
 F00.101 démence moy mal alzheimer à début tardif sans sympt suppl
 F00.102 démence sévère mal alzheimer à début tardif sans sympt suppl
 F00.11 démence mal alzheimer à début tardif +sympt surtt délir
 F00.110 démence légère mal alzheimer à début tardif +sympt surtt délir
 F00.111 démence moy mal alzheimer à début tardif +sympt surtt délir
 F00.112 démence sévère mal alzheimer à début tardif +sympt surtt délir
 F00.12 démence mal alzheimer à début tardif +sympt surtt hallucin
 F00.120 démence légère mal alzheimer à début tardif +sympt surtt hallucin
 F00.121 démence moy mal alzheimer à début tardif +sympt surtt hallucin
 F00.122 démence sévère mal alzheimer à début tardif +sympt surtt hallucin
 F00.13 démence mal alzheimer à début tardif +sympt surtt dépressifs
 F00.130 démence légère mal alzheimer à début tardif +sympt surtt dépres
 F00.131 démence moy mal alzheimer à début tardif +sympt surtt dépres
 F00.132 démence sévère mal alzheimer à début tardif +sympt surtt dépres
 F00.14 démence mal alzheimer à début tardif +sympt mixtes
 F00.140 démence légère mal alzheimer à début tardif +sympt mixtes
 F00.141 démence moy mal alzheimer à début tardif +sympt mixtes
 F00.142 démence sévère mal alzheimer à début tardif +sympt mixtes
 F00.2 démence de la mal. d'alzheimer, forme atypique ou mixte
 F00.20 démence mal alzheimer atypique/mixte sans sympt suppl
 F00.200 démence légère mal alzheimer atypique/mixte sans sympt suppl
 F00.201 démence moy mal alzheimer atypique/mixte sans sympt suppl
 F00.202 démence sévère mal alzheimer atypique/mixte sans sympt suppl
 F00.21 démence mal alzheimer atypique/mixte +sympt surtt délir
 F00.210 démence légère mal alzheimer atypique/mixte +sympt surtt délir
 F00.211 démence moy mal alzheimer atypique/mixte +sympt surtt délir
 F00.212 démence sévère mal alzheimer atypique/mixte +sympt surtt délir
 F00.22 démence mal alzheimer atypique/mixte +sympt surtt hallucin
 F00.220 démence légère mal alzheimer atypique/mixte +sympt surtt hallucin
 F00.221 démence moy mal alzheimer atypique/mixte +sympt surtt hallucin
 F00.222 démence sévère mal alzheimer atypique/mixte +sympt surtt hallucin
 F00.23 démence mal alzheimer atypique/mixte +sympt surtt dépressifs
 F00.230 démence légère mal alzheimer atypique/mixte +sympt surtt dépres
 F00.231 démence moy mal alzheimer atypique/mixte +sympt surtt dépres
 F00.232 démence sévère mal alzheimer atypique/mixte +sympt surtt dépres
 F00.24 démence mal alzheimer atypique/mixte +sympt mixtes
 F00.240 démence légère mal alzheimer atypique/mixte +sympt mixtes
 F00.241 démence moy mal alzheimer atypique/mixte +sympt mixtes
 F00.242 démence sévère mal alzheimer atypique/mixte +sympt mixtes

F00.9 démence de la mal. d'alzheimer, sai
 F00.90 démence mal alzheimer sai sans sympt suppl
 F00.900 démence légère mal alzheimer sai sans sympt suppl
 F00.901 démence moy mal alzheimer sai sans sympt suppl
 F00.902 démence sévère mal alzheimer sai sans sympt suppl
 F00.91 démence mal alzheimer sai +sympt surtt délir
 F00.910 démence légère mal alzheimer sai +sympt surtt délir
 F00.911 démence moy mal alzheimer sai +sympt surtt délir
 F00.912 démence sévère mal alzheimer sai +sympt surtt délir
 F00.92 démence mal alzheimer sai +sympt surtt hallucin
 F00.920 démence légère mal alzheimer sai +sympt surtt hallucin
 F00.921 démence moy mal alzheimer sai +sympt surtt hallucin
 F00.922 démence sévère mal alzheimer sai +sympt surtt hallucin
 F00.93 démence mal alzheimer sai +sympt surtt dépressifs
 F00.930 démence légère mal alzheimer sai +sympt surtt dépres
 F00.931 démence moy mal alzheimer sai +sympt surtt dépres
 F00.932 démence sévère mal alzheimer sai +sympt surtt dépres
 F00.94 démence mal alzheimer sai +sympt mixtes
 F00.940 démence légère mal alzheimer sai +sympt mixtes
 F00.941 démence moy mal alzheimer sai +sympt mixtes
 F00.942 démence sévère mal alzheimer sai +sympt mixtes
 F01.0 démence vascul. à début aig.
 F01.00 démence vascul. à début aig sans sympt suppl
 F01.000 démence vascul. légère à début aig sans sympt suppl
 F01.001 démence vascul. moy à début aig sans sympt suppl
 F01.002 démence vascul. sévère à début aig sans sympt suppl
 F01.01 démence vascul. à début aig +sympt surtt délir
 F01.010 démence vascul. légère à début aig +sympt surtt délir
 F01.011 démence vascul. moy à début aig +sympt surtt délir
 F01.012 démence vascul. sévère à début aig +sympt surtt délir
 F01.02 démence vascul. à début aig +sympt surtt hallucin
 F01.020 démence vascul. légère à début aig +sympt surtt hallucin
 F01.021 démence vascul. moy à début aig +sympt surtt hallucin
 F01.022 démence vascul. sévère à début aig +sympt surtt hallucin
 F01.03 démence vascul. à début aig +sympt surtt dépressifs
 F01.030 démence vascul. légère à début aig +sympt surtt dépres
 F01.031 démence vascul. moy à début aig +sympt surtt dépres
 F01.032 démence vascul. sévère à début aig +sympt surtt dépres
 F01.04 démence vascul. à début aig +sympt mixtes
 F01.040 démence vascul. légère à début aig +sympt mixtes
 F01.041 démence vascul. moy à début aig +sympt mixtes
 F01.042 démence vascul. sévère à début aig +sympt mixtes
 F01.1 démence vascul. par infarctus mult.
 F01.10 démence infarctus mult sans sympt suppl
 F01.100 démence légère infarctus mult sans sympt suppl
 F01.101 démence moy infarctus mult sans sympt suppl
 F01.102 démence sévère infarctus mult sans sympt suppl
 F01.11 démence infarctus mult +sympt surtt délir
 F01.110 démence légère infarctus mult +sympt surtt délir
 F01.111 démence moy infarctus mult +sympt surtt délir
 F01.112 démence sévère infarctus mult +sympt surtt délir
 F01.12 démence infarctus mult +sympt surtt hallucin
 F01.120 démence légère infarctus mult +sympt surtt hallucin
 F01.121 démence moy infarctus mult +sympt surtt hallucin
 F01.122 démence sévère infarctus mult +sympt surtt hallucin
 F01.13 démence infarctus mult +sympt surtt dépressifs
 F01.130 démence légère infarctus mult +sympt surtt dépres
 F01.131 démence moy infarctus mult +sympt surtt dépres
 F01.132 démence sévère infarctus mult +sympt surtt dépres
 F01.14 démence infarctus mult +sympt mixtes
 F01.140 démence légère infarctus mult +sympt mixtes
 F01.141 démence moy infarctus mult +sympt mixtes
 F01.142 démence sévère infarctus mult +sympt mixtes

F01.2 démence vasc. sous-corticale
 F01.20 démence vasc sscortic sans sympt suppl
 F01.200 démence vasc /scortic légère sans sympt suppl
 F01.201 démence vasc /scortic moy sans sympt suppl
 F01.202 démence vasc /scortic sévère sans sympt suppl
 F01.21 démence vasc sscortic +sympt surtt délir
 F01.210 démence vasc /scortic légère +sympt surtt délir
 F01.211 démence vasc /scortic moy +sympt surtt délir
 F01.212 démence vasc /scortic sévère +sympt surtt délir
 F01.22 démence vasc sscortic +sympt surtt hallucin
 F01.220 démence vasc /scortic légère +sympt surtt hallucin
 F01.221 démence vasc /scortic moy +sympt surtt hallucin
 F01.222 démence vasc /scortic sévère +sympt surtt hallucin
 F01.23 démence vasc sscortic +sympt surtt dépressifs
 F01.230 démence vasc /scortic légère +sympt surtt dépres
 F01.231 démence vasc /scortic moy +sympt surtt dépres
 F01.232 démence vasc /scortic sévère +sympt surtt dépres
 F01.24 démence vasc sscortic +sympt mixtes
 F01.240 démence vasc /scortic légère +sympt mixtes
 F01.241 démence vasc /scortic moy +sympt mixtes
 F01.242 démence vasc /scortic sévère +sympt mixtes
 F01.3 démence vasc. mixte, corticale et sous-corticale
 F01.30 démence vasc mixte sans sympt suppl
 F01.300 démence vasc mixte cortic +/scortic légère sans sympt suppl
 F01.301 démence vasc mixte cortic +/scortic moy sans sympt suppl
 F01.302 démence vasc mixte cortic +/scortic sévère sans sympt suppl
 F01.31 démence vasc mixte +sympt surtt délir
 F01.310 démence vasc mixte cortic +/scortic légère +sympt surtt délir
 F01.311 démence vasc mixte cortic +/scortic moy +sympt surtt délir
 F01.312 démence vasc mixte cortic +/scortic sévère +sympt surtt délir
 F01.32 démence vasc mixte +sympt surtt hallucin
 F01.320 démence vasc mixte cortic +/scortic légère +sympt surtt hallucin
 F01.321 démence vasc mixte cortic +/scortic moy +sympt surtt hallucin
 F01.322 démence vasc mixte cortic +/scortic sévère +sympt surtt hallucin
 F01.33 démence vasc mixte +sympt surtt dépressifs
 F01.330 démence vasc mixte cortic +/scortic légère +sympt surtt dépres
 F01.331 démence vasc mixte cortic +/scortic moy +sympt surtt dépres
 F01.332 démence vasc mixte cortic +/scortic sévère +sympt surtt dépres
 F01.34 démence vasc mixte +autres sympt mixtes
 F01.340 démence vasc mixte cortic +/scortic légère +autres sympt mixtes
 F01.341 démence vasc mixte cortic +/scortic moy +autres sympt mixtes
 F01.342 démence vasc mixte cortic +/scortic sévère +autres sympt mixtes
 F01.8 démence vasc., nca
 F01.80 autres formes démence vasc sans sympt suppl
 F01.800 autres formes démence vasc légère sans sympt suppl
 F01.801 autres formes démence vasc moy sans sympt suppl
 F01.802 autres formes démence vasc sévère sans sympt suppl
 F01.81 autres formes démence vasc +sympt surtt délir
 F01.810 autres formes démence vasc légère +sympt surtt délir
 F01.811 autres formes démence vasc moy +sympt surtt délir
 F01.812 autres formes démence vasc sévère +sympt surtt délir
 F01.82 autres formes démence vasc +sympt surtt hallucin
 F01.820 autres formes démence vasc légère +sympt surtt hallucin
 F01.821 autres formes démence vasc moy +sympt surtt hallucin
 F01.822 autres formes démence vasc sévère +sympt surtt hallucin
 F01.83 autres formes démence vasc +sympt surtt dépressifs
 F01.830 autres formes démence vasc légère +sympt surtt dépres
 F01.831 autres formes démence vasc moy +sympt surtt dépres
 F01.832 autres formes démence vasc sévère +sympt surtt dépres
 F01.84 autres formes démence vasc +sympt mixtes
 F01.840 autres formes démence vasc légère +sympt mixtes
 F01.841 autres formes démence vasc moy +sympt mixtes
 F01.842 autres formes démence vasc sévère +sympt mixtes

F01.9 démence vas., sai
 F01.900 démence vas légère sai sans sympt suppl
 F01.901 démence vas moy sai sans sympt suppl
 F01.902 démence vas sévère sai sans sympt suppl
 F01.91 démence vas sai +sympt surtt délir
 F01.910 démence vas légère sai +sympt surtt délir
 F01.911 démence vas moy sai +sympt surtt délir
 F01.912 démence vas sévère sai +sympt surtt délir
 F01.92 démence vas sai +sympt surtt hallucin
 F01.920 démence vas légère sai +sympt surtt hallucin
 F01.921 démence vas moy sai +sympt surtt hallucin
 F01.922 démence vas sévère sai +sympt surtt hallucin
 F01.93 démence vas sai +sympt surtt dépressifs
 F01.930 démence vas légère sai +sympt surtt dépres
 F01.931 démence vas moy sai +sympt surtt dépres
 F01.932 démence vas sévère sai +sympt surtt dépres
 F01.94 démence vas sai +sympt mixtes
 F01.940 démence vas légère sai +sympt mixtes
 F01.941 démence vas moy sai +sympt mixtes
 F01.942 démence vas sévère sai +sympt mixtes
 F02.0 démence de la mal. de pick
 F02.00 démence mal pick sans sympt suppl
 F02.000 démence légère mal pick sans sympt suppl
 F02.001 démence moy mal pick sans sympt suppl
 F02.002 démence sévère mal pick sans sympt suppl
 F02.01 démence mal pick +sympt surtt délir
 F02.010 démence légère mal pick +sympt surtt délir
 F02.011 démence moy mal pick +sympt surtt délir
 F02.012 démence sévère mal pick +sympt surtt délir
 F02.02 démence mal pick +sympt surtt hallucin
 F02.020 démence légère mal pick +sympt surtt hallucin
 F02.021 démence moy mal pick +sympt surtt hallucin
 F02.022 démence sévère mal pick +sympt surtt hallucin
 F02.03 démence mal pick +sympt surtt dépressifs
 F02.030 démence légère mal pick +sympt surtt dépres
 F02.031 démence moy mal pick +sympt surtt dépres
 F02.032 démence sévère mal pick +sympt surtt dépres
 F02.04 démence mal pick +sympt mixtes
 F02.040 démence légère mal pick +sympt mixtes
 F02.041 démence moy mal pick +sympt mixtes
 F02.042 démence sévère mal pick +sympt mixtes
 F02.1 démence de la mal. de creutzfeldt-jakob
 F02.10 démence mal creutzfeldt-jakob sans sympt suppl
 F02.100 démence légère mal creutzfeldt-jakob sans sympt suppl
 F02.101 démence moy mal creutzfeldt-jakob sans sympt suppl
 F02.102 démence sévère mal creutzfeldt-jakob sans sympt suppl
 F02.11 démence mal creutzfeldt-jakob +sympt surtt délir
 F02.110 démence légère mal creutzfeldt-jakob +sympt surtt délir
 F02.111 démence moy mal creutzfeldt-jakob +sympt surtt délir
 F02.112 démence sévère mal creutzfeldt-jakob +sympt surtt délir
 F02.12 démence mal creutzfeldt-jakob +sympt surtt hallucin
 F02.120 démence légère mal creutzfeldt-jakob +sympt surtt hallucin
 F02.121 démence moy mal creutzfeldt-jakob +sympt surtt hallucin
 F02.122 démence sévère mal creutzfeldt-jakob +sympt surtt hallucin
 F02.13 démence mal creutzfeldt-jakob +sympt surtt dépressifs
 F02.130 démence légère mal creutzfeldt-jakob +sympt surtt dépres
 F02.131 démence moy mal creutzfeldt-jakob +sympt surtt dépres
 F02.132 démence sévère mal creutzfeldt-jakob +sympt surtt dépres
 F02.14 démence mal creutzfeldt-jakob +sympt mixtes
 F02.140 démence légère mal creutzfeldt-jakob +sympt mixtes
 F02.141 démence moy mal creutzfeldt-jakob +sympt mixtes
 F02.142 démence sévère mal creutzfeldt-jakob +sympt mixtes
 F02.2 démence de la mal. de huntington

F02.20 démence mal huntington sans sympt suppl
 F02.200 démence légère mal huntington sans sympt suppl
 F02.201 démence moy mal huntington sans sympt suppl
 F02.202 démence sévère mal huntington sans sympt suppl
 F02.21 démence mal huntington +sympt surtt délir
 F02.210 démence légère mal huntington +sympt surtt délir
 F02.211 démence moy mal huntington +sympt surtt délir
 F02.212 démence sévère mal huntington +sympt surtt délir
 F02.22 démence mal huntington +sympt surtt hallucin
 F02.220 démence légère mal huntington +sympt surtt hallucin
 F02.221 démence moy mal huntington +sympt surtt hallucin
 F02.222 démence sévère mal huntington +sympt surtt hallucin
 F02.23 démence mal huntington +sympt surtt dépressifs
 F02.230 démence légère mal huntington +sympt surtt dépres
 F02.231 démence moy mal huntington +sympt surtt dépres
 F02.232 démence sévère mal huntington +sympt surtt dépres
 F02.24 démence mal huntington +sympt mixtes
 F02.240 démence légère mal huntington +sympt mixtes
 F02.241 démence moy mal huntington +sympt mixtes
 F02.242 démence sévère mal huntington +sympt mixtes
 F02.3 démence de la mal. de parkinson
 F02.30 démence mal parkinson sans sympt suppl
 F02.300 démence légère mal parkinson sans sympt suppl
 F02.301 démence moy mal parkinson sans sympt suppl
 F02.302 démence sévère mal parkinson sans sympt suppl
 F02.31 démence mal parkinson +sympt surtt délir
 F02.310 démence légère mal parkinson +sympt surtt délir
 F02.311 démence moy mal parkinson +sympt surtt délir
 F02.312 démence sévère mal parkinson +sympt surtt délir
 F02.32 démence mal parkinson +sympt surtt hallucin
 F02.320 démence légère mal parkinson +sympt surtt hallucin
 F02.321 démence moy mal parkinson +sympt surtt hallucin
 F02.322 démence sévère mal parkinson +sympt surtt hallucin
 F02.33 démence mal parkinson +sympt surtt dépressifs
 F02.330 démence légère mal parkinson +sympt surtt dépres
 F02.331 démence moy mal parkinson +sympt surtt dépres
 F02.332 démence sévère mal parkinson +sympt surtt dépres
 F02.34 démence mal parkinson +sympt mixtes
 F02.340 démence légère mal parkinson +sympt mixtes
 F02.341 démence moy mal parkinson +sympt mixtes
 F02.342 démence sévère mal parkinson +sympt mixtes
 F02.4 démence de la mal. due au v.i.h.
 F02.40 démence mal due au vih sans sympt suppl
 F02.400 démence légère mal due au vih sans sympt suppl
 F02.401 démence moy mal due au vih sans sympt suppl
 F02.402 démence sévère mal due au vih sans sympt suppl
 F02.41 démence mal due au vih +sympt surtt délir
 F02.410 démence légère mal due au vih +sympt surtt délir
 F02.411 démence moy mal due au vih +sympt surtt délir
 F02.412 démence sévère mal due au vih +sympt surtt délir
 F02.42 démence mal due au vih +sympt surtt hallucin
 F02.420 démence légère mal due au vih +sympt surtt hallucin
 F02.421 démence moy mal due au vih +sympt surtt hallucin
 F02.422 démence sévère mal due au vih +sympt surtt hallucin
 F02.43 démence mal due au vih +sympt surtt dépressifs
 F02.430 démence légère mal due au vih +sympt surtt dépres
 F02.431 démence moy mal due au vih +sympt surtt dépres
 F02.432 démence sévère mal due au vih +sympt surtt dépres
 F02.44 démence mal due au vih +sympt mixtes
 F02.440 démence légère mal due au vih +sympt mixtes
 F02.441 démence moy mal due au vih +sympt mixtes
 F02.442 démence sévère mal due au vih +sympt mixtes
 F02.8 démence avec autres mal. cl. aill.

F02.80 démence associée à autr mal sans sympt suppl
 F02.800 démence légère associée à autr mal sans sympt suppl
 F02.801 démence moy associée à autr mal sans sympt suppl
 F02.802 démence sévère associée à autr mal sans sympt suppl
 F02.81 démence associée à autr mal +sympt surtt délir
 F02.810 démence légère associée à autr mal +sympt surtt délir
 F02.811 démence moy associée à autr mal +sympt surtt délir
 F02.812 démence sévère associée à autr mal +sympt surtt délir
 F02.82 démence associée à autr mal +sympt surtt hallucin
 F02.820 démence légère associée à autr mal +sympt surtt hallucin
 F02.821 démence moy associée à autr mal +sympt surtt hallucin
 F02.822 démence sévère associée à autr mal +sympt surtt hallucin
 F02.83 démence associée à autr mal +sympt surtt dépressifs
 F02.830 démence légère associée à autr mal +sympt surtt dépres
 F02.831 démence moy associée à autr mal +sympt surtt dépres
 F02.832 démence sévère associée à autr mal +sympt surtt dépres
 F02.84 démence associée à autr mal +sympt mixtes
 F02.840 démence légère associée à autr mal +sympt mixtes
 F02.841 démence moy associée à autr mal +sympt mixtes
 F02.842 démence sévère associée à autr mal +sympt mixtes
 F03.+0 démence sai sans sympt suppl
 F03.+00 démence légère sai sans sympt suppl
 F03.+01 démence moy sai sans sympt suppl
 F03.+02 démence sévère sai sans sympt suppl
 F03.+1 démence sai +sympt surtt délir
 F03.+10 démence légère sai +sympt surtt délir
 F03.+11 démence moy sai +sympt surtt délir
 F03.+12 démence sévère sai +sympt surtt délir
 F03.+2 démence sai +sympt surtt hallucin
 F03.+20 démence légère sai +sympt surtt hallucin
 F03.+21 démence moy sai +sympt surtt hallucin
 F03.+22 démence sévère sai +sympt surtt hallucin
 F03.+3 démence sai +sympt surtt dépressifs
 F03.+30 démence légère sai +sympt surtt dépres
 F03.+31 démence moy sai +sympt surtt dépres
 F03.+32 démence sévère sai +sympt surtt dépres
 F03.+4 démence sai +sympt mixtes
 F03.+40 démence légère sai +sympt mixtes
 F03.+41 démence moy sai +sympt mixtes
 F03.+42 démence sévère sai +sympt mixtes
 F72 retard ment. grave
 F72.0 retard ment. grave : deficiencia du comport. absent ou minime
 F72.1 retard ment. grave : deficiencia du comport. significatif
 F72.8 retard ment. grave : autres deficiencia du comport.
 F72.9 retard ment. grave : sans mention d'une deficiencia du comport.
 F73 retard ment. prof.
 F73.0 retard ment. prof. : deficiencia du comport. absent ou minime
 F73.1 retard ment. prof. : deficiencia du comport. significatif
 F73.8 retard ment. prof. : autres deficiencia du comport.
 F73.9 retard ment. prof. : sans mention d'une deficiencia du comport.
 F82 tbl. specifique du develop. moteur
 F83 tbl. specifiques mixtes du develop.
 F84.0 autisme infantile
 F84.1 autisme atypique
 F84.10 autisme atypique raison âge survenue
 F84.11 autisme atypique raison symptomatologie
 F84.12 autisme atypique raison âge survenue +symptomatologie
 F84.2 synd. de rett
 F84.3 autre tbl. desintegratif de l'enfance
 F84.4 hyperactivite associee a un retard ment. et a des mouv. stereotypes
 F84.5 synd. d'asperger
 F84.8 tbl. envahissants du develop., nca
 F90.0 perturbation de l'activite et de l'attention

F90.1 tbl. hyperkinetique et tbl. des conduites
 F90.8 tbl. hyperkinetiques, nca
 F91.0 tbl. des conduites limite au milieu fam.
 F91.1 tbl. des conduites, type mal socialise
 F91.2 tbl. des conduites, type socialise
 F91.3 tbl. oppositionnel, avec provocation
 F92.0 tbl. des conduites avec depres.
 F92.8 tbl. mixtes des conduites et tbl. emotionnels, nca
 F92.9 tbl. mixte des conduites et tbl. emotionnels, sai
 G30.0 mal. d'alzheimer a debut precoce
 G30.1 mal. d'alzheimer a debut tardif
 G30.8 mal. d'alzheimer, nca
 G30.9 mal. d'alzheimer, sai
 G40.6 crise de gd. mal, sai
 G40.7 pt. mal, sans crises de gd. mal, sai
 G41.0 etat de gd. mal epilep.
 G41.1 etat de pt. mal epilep.
 G41.2 etat de mal epilep. part. complexe
 G41.8 etats de mal epilep., nca
 G41.9 etat de mal epilep., sai
 G80.0 paralysie cereb. spastique quadriplegique
 G80.1 paralysie cereb. spastique diplegique
 G80.2 paralysie cereb. spastique hemiplegique
 G80.3 paralysie cereb. dyskinetique
 G80.4 paralysie cereb. ataxique
 G80.8 paralysies cereb., nca
 G81.00 hémiplégie flasque récente durée sup à 24 h
 G81.01 hémiplégie flasque récente durée inf à 24 h
 G81.08 hémiplégie flasque nca et sai
 G81.1 hemiplegie spastique
 G81.9 hemiplegie, sai
 G82.0 paraplegie flasque
 G82.1 paraplegie spastique
 G82.2 paraplegie, sai
 G82.3 tetraplegie flasque
 G82.4 tetraplegie spastique
 G82.5 tetraplegie, sai
 G83.0 diplegie des mb. sup.
 G83.1 monoplegie d'un mb. inf.
 G83.2 monoplegie d'un mb. sup.
 G83.3 monoplegie, sai
 H90.0 surdite bilat. de transm.
 H90.1 surdite unilat. de transm. : autre oreille nle.
 H90.2 surdite de transm., sai
 H90.3 surdite neurosensorielle bilat.
 H90.4 surdite neurosensorielle unilat. : autre oreille nle.
 H90.5 surdite neurosensorielle, sai
 H90.6 surdite bilat. mixte de transm. et neurosensorielle
 H90.7 surdite unilat. mixte de transm. et neurosens. : autre oreille nle.
 H90.8 surdite mixte de transm. et neurosensorielle, sai
 H91.0 perte de l'audition par ototoxicite
 H91.1 presbyacousie
 H91.2 perte auditive soudaine idiop.
 H91.3 surdi-mutite, nca
 H91.8 pertes prec. de l'audition, nca
 H91.9 perte de l'audition, sai
 I13.0 cardionephropathie hypertensive, avec insuf. card.
 I13.1 cardionephropathie hypertensive, avec insuf. renale
 I13.2 cardionephropathie hypertensive, avec insuf. card. et renale
 I42.0 myocardiopathie avec dilatation
 I42.1 myocardiopathie obstru. hypertrophique
 I42.2 myocardiopathies hypertrophiques, nca
 I42.3 mal. endomyocardique

I42.4 fibroelastose endocardique
 I42.5 myocardioopathies restrictives, nca
 I42.6 myocardioopathie alcoolique
 I42.7 myocardioopathie due a des medicam. et d'autres causes ext.
 I42.8 myocardioopathies, nca
 I83.0 varices ulcerees
 L89.0 ulcere de decubitus stade 1, zone pression
 L89.1 ulcere de decubitus stade 2
 L89.2 ulcere de decubitus stade 3
 L89.3 ulcere de decubitus stade 4
 L89.9 ulcere de decubitus et zone pression sai
 L97 ulcere du mb. inf., nca
 L98.4 ulcerations chron. de la peau, nca
 M00 arthrites a bact. pyogenes
 M00.00 arthrite et polyarthrite a staphylo. - sieges mult.
 M00.01 arthrite et polyarthrite a staphylo. - artic. epaule
 M00.02 arthrite et polyarthrite a staphylo. - artic. coude
 M00.03 arthrite et polyarthrite a staphylo. - artic. poignet
 M00.04 arthrite et polyarthrite a staphylo. - artic. main
 M00.05 arthrite et polyarthrite a staphylo. - hanche, sacr.il.
 M00.06 arthrite et polyarthrite a staphylo. - artic. genou
 M00.07 arthrite et polyarthrite a staphylo. - artic. chev., pied
 M00.08 arthrite et polyarthrite a staphylo. - artic. autres
 M00.09 arthrite et polyarthrite a staphylo. - artic. loc. sai
 M00.10 arthrite et polyarthrite a pneumo. - sieges mult.
 M00.11 arthrite et polyarthrite a pneumo. - artic. epaule
 M00.12 arthrite et polyarthrite a pneumo. - artic. coude
 M00.13 arthrite et polyarthrite a pneumo. - artic. poignet
 M00.14 arthrite et polyarthrite a pneumo. - artic. main
 M00.15 arthrite et polyarthrite a pneumo. - hanche, sacr.il.
 M00.16 arthrite et polyarthrite a pneumo. - artic. genou
 M00.17 arthrite et polyarthrite a pneumo. - artic. chev., pied
 M00.18 arthrite et polyarthrite a pneumo. - artic. autres
 M00.19 arthrite et polyarthrite a pneumo. - artic. loc. sai
 M00.20 arthrites et polyarthr. a strepto., nca - sieges mult.
 M00.21 arthrites et polyarthr. a strepto., nca - artic. epaule
 M00.22 arthrites et polyarthr. a strepto., nca - artic. coude
 M00.23 arthrites et polyarthr. a strepto., nca - artic. poignet
 M00.24 arthrites et polyarthr. a strepto., nca - artic. main
 M00.25 arthrites et polyarthr. a strepto., nca - hanche, sacr.il.
 M00.26 arthrites et polyarthr. a strepto., nca - artic. genou
 M00.27 arthrites et polyarthr. a strepto., nca - artic. chev., pied
 M00.28 arthrites et polyarthr. a strepto., nca - artic. autres
 M00.29 arthrites et polyarthr. a strepto., nca - artic. loc. sai
 M00.80 arthrite et polyarthr. due aut. bact. prec. - sieges mult.
 M00.81 arthrite et polyarthr. due aut. bact. prec. - artic. epaule
 M00.82 arthrite et polyarthr. due aut. bact. prec. - artic. coude
 M00.83 arthrite et polyarthr. due aut. bact. prec. - artic. poignet
 M00.84 arthrite et polyarthr. due aut. bact. prec. - artic. main
 M00.85 arthrite et polyarthr. due aut. bact. prec. - hanche, sac.il
 M00.86 arthrite et polyarthr. due aut. bact. prec. - artic. genou
 M00.87 arthrite et polyarthr. due aut. bact. prec. - chev., pied
 M00.88 arthrite et polyarthr. due aut. bact. prec. - artic. autres
 M00.89 arthrite et polyarthr. due aut. bact. prec. - artic. loc. sai
 M00.90 arthrite a bact. pyogenes, sai - sieges mult.
 M00.91 arthrite a bact. pyogenes, sai - artic. epaule
 M00.92 arthrite a bact. pyogenes, sai - artic. coude
 M00.93 arthrite a bact. pyogenes, sai - artic. poignet
 M00.94 arthrite a bact. pyogenes, sai - artic. main
 M00.95 arthrite a bact. pyogenes, sai - hanche, sacr.il.
 M00.96 arthrite a bact. pyogenes, sai - artic. genou
 M00.97 arthrite a bact. pyogenes, sai - artic. chev., pied
 M00.98 arthrite a bact. pyogenes, sai - artic. autres

M00.99 arthrite a bact. pyogenes, sai - artic. loc. sai
P07.0 poids extremement faible a la naissance
P07.1 poids faibles a la naissance, nca
P07.2 immaturite extreme
P07.3 enfants nes avant terme, nca
R57.1 choc hypovolemique
R63.0 anorexie
R63.3 diff. nutr. et nutrition inadaptee
R63.4 perte de poids anl.
R63.6 absorption insuf d'aliments et de liquides par negligence personnelle
T20.2 brulure du 2d degre de la tete et du cou
T20.3 brulure du 3eme degre de la tete et du cou
T21.2 brulure du 2d degre du tronc
T21.3 brulure du 3eme degre du tronc
T22.2 brulure du 2d degre de l'epaule et du mb. sup., sf. poignet, main
T22.3 brulure du 3eme degre de l'epaule et du mb. sup., sf. poignet, main
T23.2 brulure du 2d degre poignet, main
T23.3 brulure du 3eme degre poignet, main
T24.2 brulure du 2d degre de la hanche et du mb. inf., sf. cheville, pied
T24.3 brulure du 3eme degre de la hanche et du mb. inf., sf. cheville, pied
T25.2 brulure du 2d degre cheville, pied
T25.3 brulure du 3eme degre cheville, pied
T27.0 brulure du larynx et de la trachee
T27.1 brulure comprenant le larynx et la trachee avec les poumons
T27.2 brulure d'autres parties des voies resp.
T28.0 brulure de la bouche et du pharynx
T28.1 brulure de l'oesophage
T28.2 brulure d'autres parties des voies dig.
T28.3 brulure des org. gen-urin. int.
T28.4 brulure des org. int., nca ou sai
T29.2 brulures de parties mult. du corps, pas de brulures > 2d degre
T29.3 brulures mult. du corps, au moins une brulure du 3eme degre
T30.2 brulure sai, du 2d degre
T30.3 brulure sai, du 3eme degre
T31.0 brulures couvrant moins de 10% de la surface du corps
T31.1 brulures couvrant entre 10 et moins de 20% de la surface du corps
T31.2 brulures couvrant entre 20 et moins de 30% de la surface du corps
T31.30 brulures couvrant entre 30 et - de 40%, 1er degre ou degre sai
T31.31 brulures couvrant entre 30 et - de 40 %, 2d degre et plus
T31.40 brulures couvrant entre 40 et - de 50%, 1er degre ou degre sai
T31.41 brulures couvrant entre 40 et - de 50%, 2d degre et plus
T31.50 brulures couvrant entre 50 et - de 60%, 1er degre ou degre sai
T31.51 brulures couvrant entre 50 et - de 60%, 2d degre et plus
T31.6 brulures couvrant entre 60 et moins de 70% de la surface du corps
T31.7 brulures couvrant entre 70 et moins de 80% de la surface du corps
T31.8 brulures couvrant entre 80 et moins de 90% de la surface du corps
T31.9 brulures couvrant 90% ou plus de la surface du corps
T87.0 complic. d'une reimplantation de mb. sup.
T87.1 complic. d'une reimplantation de mb. inf.
T87.2 complic. d'une reimplantation d'une autre partie du corps
T87.3 nevrome sur moignon d'amput.
T87.4 infect. d'un moignon d'amput.
T87.5 necrose d'un moignon d'amput.
T95.0 seq. de brulure, corrosion et gelure de la tete et du cou
T95.1 seq. de brulure, corrosion et gelure du tronc
T95.2 seq. de brulure, corrosion et gelure du mb. sup.
T95.3 seq. de brulure, corrosion et gelure du mb. inf.
T95.4 seq. brulure, corrosion classees selon la surface du corps
T95.8 seq. d'autres brulures, corrosions et gelures prec.
T95.9 seq. de brulure, corrosion et gelure, sai
Z29.0 isolement
Z43.0 surv. de tracheostomie
Z43.1 surv. de gastrostomie

Z43.2 surv. d'ileostomie
Z43.3 surv. de colostomie
Z43.4 surv. d'autres stomies de l'app. dig.
Z43.5 surv. de cystostomie
Z43.6 surv. d'autres stomies des voies urin.
Z45.1 ajust. d'une pompe a perfusion
Z45.2 ajust. d'un dispositif d'accès vasc.
Z45.3 ajust. d'une prothese auditive implantee
Z45.80 ajust. d'une prothese int.urinaire
Z45.81 ajust. d'une prothese int.genitale
Z45.82 ajust. d'une prothese intra-oculaire
Z45.83 ajust. d'une prothese int. des voies aeriennes sup.
Z45.84 ajust. d'une prothese int. du s.n.c.
Z99.1+0 dependance envers un respirateur : ventil. par tracheo.
Z99.1+1 dependance envers un respirateur : ventil. par masque nasal

Annexe 3 – Liste des actes médicaux valorisants

DCJB001/0	DRAINAGE 1COLLECTION PÉRICARDE TRANSCUT.
DCJB002/0	ÉVAC. 1COLLECTION PÉRICARDE TRANSCUT.
DHLF001/0	POSE 1CATHÉ. ÉPICUTANÉOCAVE TRANSCUT.
DKMD001/0	RESSUSCITATION CARD.RESP ++INTUB HORS BLOC
DKMD002/0	RESSUSCITATION CARD.RESP +INTUB. DS 1BLOC MÉDICOTECHNIQUE
EALB002/0	POSE 1V. AB. VASC. INTRAOSSEUSE/DS SINUS VN SAGITTAL SUP.
EBLA001/0	POSE 1CATHÉ. DS 1ART. CERV.CÉPH PR CHIMIOTHÉRAPIE CERV.TOMIE
EBLA002/0	POSE 1CATHÉ. DS VN JUG. INT. CERV.TOMIE
EBLA003/0	POSE CATHÉ RELIÉ À 1VN PROF. MB SUP/COU TRANSCUT+DIFFUSEUR SSCUT.
EDLF002/0	POSE 1CATHÉ. ART. OMBILICAL
EGLF001/0	POSE 1CATHÉ. VN OMBILICAL
ENLF001/0	POSE DISPOSITIF ART. SURV. PRESSION ART.
EPLF002/0	POSE 1CATHÉ CTR TRANSCUT.
EQLF004/0	POSE DISPOSITIF MESURE DES PRESSIONS COEUR DT +DÉBIT CARD. V.V
FELF004/0	TRANSFU. CG > 1/2MASSE SANG CHEZ ADULTE/À 40ML/KG CHEZ N-NÉ MOINS/24H
GELD002/0	+INTUB HORS BLOC
GELD003/0	INTUB. +INSTILLATION SURFACTANT EXOGÈNE
GELD004/0	INTUB.
GELE004/0	INTUB. FIBRO/DISPOSITIF LARYNGÉ PARTICULIER
GELF001/0	POSE CATHÉ. LARYNGÉ/CATHÉ. TRACHÉAL TRANSCUT.
GEPA004/0	TRACHÉO CERV.TOMIE
GGJB001/0	DRAINAGE 1ÉPANCHEMENT CAV. PLEURALE TRANSCUT. SANS GUID
GLLD002/0	VENTIL. DISCONTINUE MASQUE/EMBOUT PR KINÉSITHÉRAPIE/24H
GLLD003/0	VENTIL. SPONTANÉE MASQUE/CANULE SANS AIDE INSPIRATOIRE +PEP/24H
GLLD004/0	VENTIL. TRACH +PEP>6 +/-FIO2 >60% +DÉCUBITUS VENTRAL ALTERNÉ/24H
GLLD007/0	VENTIL. À POUMONS SÉPARÉS/24H
GLLD008/0	VENTIL. TRACH. +PEP SUP. À 6+/- FIO2 SUP. À 60%/24H
GLLD009/0	VENTIL. OSCILLATIONS À HTE FRÉQUENCE/24H
GLLD012/0	VENTIL. CONTINUE AU MASQUE FACIAL PR SUPPLÉANCE VENTILATOIRE/24H
GLLD015/0	VENTIL. TRACH. +PEP < 6+FIO2 < 60%/24H
HSLD002/0	ALIMT ENTÉR. SONDE >35CAL/KG/J/24H
HSLF001/0	ALIMT ENTÉR. +PARENTÉRALE >35CAL/KG/J/24H
HSLF003/0	ALIMT PARENTÉRALE >35CAL/KG/J/24H
JCLE001/0	POSE 1SONDE URÉTÉRALE THÉRAP. ENDOS. RÉTROGRADE
JCLE003/0	POSE 1SONDE URÉTÉRALE DIAG. ENDOS. RÉTROGRADE
JDLF001/0	POSE 1CATHÉ. INTRAVÉSICAL TRANSCUT. SUPRAPUBIENNE

Annexe 4 – Liste de non prise en compte des comorbidités conséquence de la similitude avec la morbidité principale

Comorb	Diagnostics de morbidité principale entraînant la non prise en compte de la comorbidité
A40.0	A02.1 A22.7 A24.1 A26.7 A32.7 A40.0 A40.1 A40.2 A40.3 A40.8 A40.9 A41.0 A41.1 A41.2 A41.3 A41.4 A41.5 A41.8 A41.9 A42.7 A48.3 B00.7 B37.7 B99.+0 B99.+1 D89.3 G62.9 G63.0 G64 G94.0 G94.1 G94.2 G94.8 G98 M54.1 M54.10 M54.11 M54.12 M54.13 M54.14 M54.15 M54.16 M54.17 M54.18 M54.19 O08.0 O75.3 O85 R05 R06.0 R06.1 R06.2 R06.3 R06.4 R06.5 R06.6 R06.7 R06.8 R07.0 R07.1 R07.2 R07.3 R07.4 R50.2 R50.8 R50.9 R53.+0 R53.+1 R53.+2 R56.0 R56.8 R57.0 R57.1 R57.2 R57.8 R57.9 R65.0 R65.1 R65.2 R65.3 R65.9 R68.8 R70.0 R70.1 R72 T75.0 T75.1 T75.2 T75.3 T75.4 T75.8 Z21 Z51.5 Z51.80 Z51.88
A40.1	Même liste que A40.0
A40.2	Même liste que A40.0
A40.3	Même liste que A40.0
A40.8	Même liste que A40.0
A40.9	Même liste que A40.0
A41.0	A02.1 A22.7 A24.1 A26.7 A32.7 A40.0 A40.1 A40.2 A40.3 A40.8 A40.9 A41.0 A41.1 A41.2 A41.3 A41.4 A41.5 A41.8 A41.9 A42.7 B00.7 B37.7 B99.+0 B99.+1 D89.3 G62.9 G63.0 G64 G94.0 G94.1 G94.2 G94.8 G98 M54.1 M54.10 M54.11 M54.12 M54.13 M54.14 M54.15 M54.16 M54.17 M54.18 M54.19 O08.0 O75.3 O85 R05 R06.0 R06.1 R06.2 R06.3 R06.4 R06.5 R06.6 R06.7 R06.8 R07.0 R07.1 R07.2 R07.3 R07.4 R50.2 R50.8 R50.9 R53.+0 R53.+1 R53.+2 R56.0 R56.8 R57.0 R57.1 R57.2 R57.8 R57.9 R65.0 R65.1 R65.2 R65.3 R65.9 R68.8 R70.0 R70.1 R72 T75.0 T75.1 T75.2 T75.3 T75.4 T75.8 Z21 Z51.5 Z51.80 Z51.88
A41.1	Même liste que A41.0
A41.2	Même liste que A41.0
A41.3	Même liste que A41.0
A41.4	A02.1 A22.7 A24.1 A26.7 A32.7 A40.0 A40.1 A40.2 A40.3 A40.8 A40.9 A41.0 A41.1 A41.2 A41.3 A41.4 A41.5 A41.8 A41.9 A42.7 B00.7 B37.7 B99.+0 B99.+1 D89.3 G62.9 G63.0 G64 G94.0 G94.1 G94.2 G94.8 G98 M54.1 M54.10 M54.11 M54.12 M54.13 M54.14 M54.15 M54.16 M54.17 M54.18 M54.19 N30.0 N30.1 N30.2 N30.3 N30.4 N30.8 N30.9 N40 N41.0 N41.1 N41.2 N41.3 N41.8 N41.9 N42.0 N42.1 N42.2 N42.3 N42.8 N43.0 N43.1 N43.2 N43.3 N43.4 N44 N45.0 N45.9 O08.0 O75.3 O85 R05 R06.0 R06.1 R06.2 R06.3 R06.4 R06.5 R06.6 R06.7 R06.8 R07.0 R07.1 R07.2 R07.3 R07.4 R50.2 R50.8 R50.9 R53.+0 R53.+1 R53.+2 R56.0 R56.8 R57.0 R57.1 R57.2 R57.8 R57.9 R65.0 R65.1 R65.2 R65.3 R65.9 R68.8 R70.0 R70.1 R72 T75.0 T75.1 T75.2 T75.3 T75.4 T75.8 Z21 Z51.5 Z51.80 Z51.88
A41.5	Même liste que A41.4
A41.8	Même liste que A41.4
C90.0	A40.0 A40.1 A40.2 A40.3 A40.8 A40.9 A41.0 A41.1 A41.2 A41.3 A41.4 A41.5 A41.8 A41.9 B99.+0 B99.+1 C76.0 C76.1 C76.2 C76.3 C76.4 C76.5 C76.7 C76.8 C77.0 C77.1 C77.2 C77.3 C77.4 C77.5 C77.8 C77.9 C78.0 C78.1 C78.2 C78.3 C78.4 C78.5 C78.6 C78.7 C78.8 C79.0 C79.1 C79.2 C79.3 C79.4 C79.5 C79.6 C79.7 C79.8 C79.9 C80.+0 C80.0 C80.9 C81.0 C81.1 C81.2 C81.3 C81.4 C81.7 C81.9 C82.0 C82.1 C82.2 C82.3 C82.4 C82.5 C82.6 C82.7 C82.9 C83.0 C83.1 C83.3 C83.5 C83.7 C83.8 C83.9 C84.0 C84.1 C84.4 C84.5 C84.6 C84.7 C84.8 C84.9 C85.1 C85.2 C85.7 C85.9 C86.0 C86.1 C86.2 C86.3 C86.4 C86.5 C86.6 C86.8 C88.0 C88.2 C88.3 C88.4 C88.7 C88.9 C90.0 C90.1 C90.2 C90.3 C91.0 C91.1 C91.3 C91.4 C91.5 C91.6 C91.7 C91.8 C91.9 C92.0 C92.1 C92.2 C92.3 C92.4 C92.5 C92.6 C92.7 C92.8 C92.9 C93.0 C93.1 C93.3 C93.7 C93.9 C94.0 C94.2 C94.3 C94.4 C94.6 C94.7 C95.0 C95.1 C95.7 C95.9 C96.0 C96.2 C96.4 C96.5 C96.6 C96.7 C96.8 C96.9 D10.0 D10.1 D10.2 D10.3 D10.4 D10.5 D10.6 D10.7 D10.9 D11.0 D11.1 D11.7 D11.9 D12.0 D12.1 D12.2 D12.3 D12.4 D12.5 D12.6+0 D12.6+1 D12.6+2 D12.6+3 D12.6+4 D12.6+5 D12.6+6 D12.6+8 D12.7 D12.8 D12.9 D13.0 D13.1 D13.2 D13.3 D13.4 D13.5 D13.6 D13.7 D13.9 D14.0 D14.1 D14.2 D14.3 D15.0 D15.1 D15.2 D15.7 D16.0 D16.1 D16.2 D16.3 D16.4 D16.5 D16.6 D16.7 D16.8 D17.0 D17.1 D17.2 D17.3 D17.4 D17.5 D17.6 D17.7 D17.9 D18.0 D18.1 D19.0 D19.1 D19.7 D20.0 D20.1 D21.0 D21.1 D21.2 D21.30 D21.38 D21.40 D21.48 D21.50 D21.58 D21.6 D21.9 D22.0 D22.1 D22.2 D22.3 D22.5 D22.6 D22.7 D22.9 D23.0 D23.1 D23.2 D23.3 D23.4 D23.5 D23.6 D23.7 D23.9 D24 D25.0 D25.1 D25.2 D25.9 D26.0 D26.1 D26.7 D26.9 D27 D28.0 D28.1 D28.2 D28.7 D28.9 D29.0 D29.1 D29.2 D29.3 D29.4 D29.7 D29.9 D30.0 D30.1 D30.2 D30.3 D30.4 D30.7 D30.9 D31.0 D31.1 D31.2 D31.3 D31.4 D31.5 D31.6 D31.9 D32.0 D32.1 D32.9 D33.0 D33.1 D33.2 D33.3 D33.4 D33.7 D33.9 D34 D35.0 D35.1 D35.2 D35.3 D35.4 D35.5 D35.6 D35.7 D35.8 D36.0 D36.1 D36.7 D46.0 D46.1 D46.2 D46.4 D46.5 D46.6 D46.7 D46.9 D48.0 D48.1 D48.2 D48.30 D48.38 D48.4 D48.5 D48.6 D48.7 D50.0 D50.1 D50.8 D50.9 D53.9 D63.0 D63.8 D64.0 D64.1 D64.2 D64.3 D64.4 D64.8 D64.9 D70 D80.0 D80.1 D80.2 D80.3 D80.4 D80.5 D80.6 D80.7 D80.8 D80.9 D81.0 D81.1 D81.2 D81.3 D81.4 D81.5 D81.6 D81.7 D81.8 D81.9 D82.0 D82.1 D82.2 D82.3 D82.4 D82.8 D82.9 D83.0 D83.1 D83.2 D83.8 D83.9 E34.0 E43 E44.0 E44.1 E46 G72.9 G73.2 G98 J69.0 J84.9 N15.9 N16.1 O29.0 O89.0 R05 R06.0 R06.1 R06.2 R06.3 R06.4 R06.5 R06.6 R06.7 R06.8 R07.0 R07.1 R07.2 R07.3 R07.4 R50.2 R50.8 R50.9 R68.8 T75.0 T75.1 T75.2 T75.3 T75.4 T75.8 Z08.0 Z08.1 Z08.2 Z08.7 Z08.8 Z08.9 Z45.0 Z45.1 Z45.2 Z45.3 Z45.80 Z45.81 Z45.82 Z45.83 Z45.84 Z45.88 Z45.9 Z46.0 Z46.1 Z46.2 Z46.3 Z46.4 Z46.5 Z46.6 Z46.7 Z46.8 Z47.0 Z47.8 Z47.9 Z51.00 Z51.01 Z51.1 Z51.2 Z51.3 Z51.30 Z51.31 Z51.4 Z51.5 Z51.6 Z51.80 Z51.88
C90.1	Même liste que C90.0
C90.2	Même liste que C90.0
C90.3	Même liste que C90.0
C91.0	A40.0 A40.1 A40.2 A40.3 A40.8 A40.9 A41.0 A41.1 A41.2 A41.3 A41.4 A41.5 A41.8 A41.9 B99.+0 B99.+1 C76.0 C76.1 C76.2 C76.3 C76.4 C76.5 C76.7 C76.8 C77.0 C77.1 C77.2 C77.3 C77.4 C77.5 C77.8 C77.9 C78.0 C78.1 C78.2 C78.3 C78.4 C78.5 C78.6 C78.7 C78.8 C79.0 C79.1 C79.2 C79.3 C79.4 C79.5 C79.6 C79.7 C79.8 C79.9 C80.+0 C80.0 C80.9 C81.0 C81.1 C81.2 C81.3 C81.4 C81.7 C81.9 C82.0 C82.1 C82.2 C82.3 C82.4 C82.5 C82.6 C82.7 C82.9 C83.0 C83.1 C83.3 C83.5 C83.7 C83.8 C83.9 C84.0 C84.1 C84.4 C84.5 C84.6 C84.7 C84.8 C84.9 C85.1 C85.2 C85.7 C85.9 C86.0 C86.1 C86.2 C86.3 C86.4 C86.5 C86.6 C86.8 C88.0 C88.2 C88.3 C88.4 C88.7 C88.9 C90.0 C90.1 C90.2 C90.3 C91.0 C91.1 C91.3 C91.4 C91.5 C91.6 C91.7 C91.8 C91.9 C92.0 C92.1 C92.2 C92.3 C92.4 C92.5 C92.6 C92.7 C92.8 C92.9 C93.0 C93.1 C93.3 C93.7 C93.9 C94.0 C94.2 C94.3 C94.4 C94.6 C94.7 C95.0 C95.1 C95.7 C95.9 C96.0 C96.2 C96.4 C96.5 C96.6 C96.7 C96.8 C96.9 D10.0 D10.1 D10.2 D10.3 D10.4 D10.5 D10.6 D10.7 D10.9 D11.0 D11.1 D11.7 D11.9 D12.0 D12.1 D12.2 D12.3 D12.4 D12.5 D12.6+0 D12.6+1 D12.6+2 D12.6+3 D12.6+4 D12.6+5 D12.6+6 D12.6+8 D12.7 D12.8 D12.9 D13.0 D13.1 D13.2 D13.3 D13.4 D13.5 D13.6 D13.7 D13.9 D14.0 D14.1 D14.2 D14.3 D15.0 D15.1 D15.2 D15.7 D16.0 D16.1 D16.2 D16.3 D16.4 D16.5 D16.6 D16.7 D16.8 D17.0 D17.1 D17.2 D17.3 D17.4 D17.5 D17.6 D17.7 D17.9 D18.0 D18.1 D19.0 D19.1 D19.7 D20.0 D20.1 D21.0

Comorb	Diagnostics de morbidité principale entrainant la non prise en compte de la comorbidité
	D21.1 D21.2 D21.30 D21.38 D21.40 D21.48 D21.50 D21.58 D21.6 D21.9 D22.0 D22.1 D22.2 D22.3 D22.4 D22.5 D22.6 D22.7 D22.9 D23.0 D23.1 D23.2 D23.3 D23.4 D23.5 D23.6 D23.7 D23.9 D24 D25.0 D25.1 D25.2 D25.9 D26.0 D26.1 D26.7 D26.9 D27 D28.0 D28.1 D28.2 D28.7 D28.9 D29.0 D29.1 D29.2 D29.3 D29.4 D29.7 D29.9 D30.0 D30.1 D30.2 D30.3 D30.4 D30.7 D30.9 D31.0 D31.1 D31.2 D31.3 D31.4 D31.5 D31.6 D31.9 D32.0 D32.1 D32.9 D33.0 D33.1 D33.2 D33.3 D33.4 D33.7 D33.9 D34 D35.0 D35.1 D35.2 D35.3 D35.4 D35.5 D35.6 D35.7 D35.8 D36.0 D36.1 D36.7 D48.0 D48.1 D48.2 D48.30 D48.38 D48.4 D48.5 D48.6 D48.7 D50.0 D50.1 D50.8 D50.9 D53.9 D63.0 D63.8 D64.0 D64.1 D64.2 D64.3 D64.4 D64.8 D64.9 D80.0 D80.1 D80.2 D80.3 D80.4 D80.5 D80.6 D80.7 D80.8 D80.9 D81.0 D81.1 D81.2 D81.3 D81.4 D81.5 D81.6 D81.7 D81.8 D81.9 D82.0 D82.1 D82.2 D82.3 D82.4 D82.8 D82.9 D83.0 D83.1 D83.2 D83.8 D83.9 E34.0 E43 E44.0 E44.1 E46 G72.9 G73.2 G98 J69.0 J84.9 O29.0 O89.0 R05 R06.0 R06.1 R06.2 R06.3 R06.4 R06.5 R06.6 R06.7 R06.8 R07.0 R07.1 R07.2 R07.3 R07.4 R50.2 R50.8 R50.9 R68.8 T75.0 T75.1 T75.2 T75.3 T75.4 T75.8 Z08.0 Z08.1 Z08.2 Z08.7 Z08.8 Z08.9 Z45.0 Z45.1 Z45.2 Z45.3 Z45.80 Z45.81 Z45.82 Z45.83 Z45.84 Z45.88 Z45.9 Z46.0 Z46.1 Z46.2 Z46.3 Z46.4 Z46.5 Z46.6 Z46.7 Z46.8 Z47.0 Z47.8 Z47.9 Z51.00 Z51.01 Z51.1 Z51.2 Z51.3 Z51.30 Z51.31 Z51.4 Z51.5 Z51.6 Z51.80 Z51.88
C91.1	Même liste que C91.0
C91.3	Même liste que C91.0
C91.4	Même liste que C91.0
C91.5	Même liste que C91.0
C91.6	Même liste que C91.0
C91.7	Même liste que C91.0
C91.8	Même liste que C91.0
C92.0	A40.0 A40.1 A40.2 A40.3 A40.8 A40.9 A41.0 A41.1 A41.2 A41.3 A41.4 A41.5 A41.8 A41.9 B99.+0 B99.+1 C76.0 C76.1 C76.2 C76.3 C76.4 C76.5 C76.7 C76.8 C77.0 C77.1 C77.2 C77.3 C77.4 C77.5 C77.8 C77.9 C78.0 C78.1 C78.2 C78.3 C78.4 C78.5 C78.6 C78.7 C78.8 C79.0 C79.1 C79.2 C79.3 C79.4 C79.5 C79.6 C79.7 C79.8 C79.9 C80.+0 C80.0 C80.9 C81.0 C81.1 C81.2 C81.3 C81.4 C81.7 C81.9 C82.0 C82.1 C82.2 C82.3 C82.4 C82.5 C82.6 C82.7 C82.9 C83.0 C83.1 C83.3 C83.5 C83.7 C83.8 C83.9 C84.0 C84.1 C84.4 C84.5 C84.6 C84.7 C84.8 C84.9 C85.1 C85.2 C85.7 C85.9 C86.0 C86.1 C86.2 C86.3 C86.4 C86.5 C86.6 C88.0 C88.2 C88.3 C88.4 C88.7 C88.9 C90.0 C90.1 C90.2 C90.3 C91.0 C91.1 C91.3 C91.4 C91.5 C91.6 C91.7 C91.8 C91.9 C92.0 C92.1 C92.2 C92.3 C92.4 C92.5 C92.6 C92.7 C92.8 C92.9 C93.0 C93.1 C93.3 C93.7 C93.9 C94.0 C94.2 C94.3 C94.4 C94.6 C94.7 C95.0 C95.1 C95.7 C95.9 C96.0 C96.2 C96.4 C96.5 C96.6 C96.7 C96.8 D10.0 D10.1 D10.2 D10.3 D10.4 D10.5 D10.6 D10.7 D10.9 D11.0 D11.1 D11.7 D11.9 D12.0 D12.1 D12.2 D12.3 D12.4 D12.5 D12.6+0 D12.6+1 D12.6+2 D12.6+3 D12.6+4 D12.6+5 D12.6+6 D12.6+8 D12.7 D12.8 D12.9 D13.0 D13.1 D13.2 D13.3 D13.4 D13.5 D13.6 D13.7 D13.90 D14.0 D14.1 D14.2 D14.3 D15.0 D15.1 D15.2 D15.7 D16.0 D16.1 D16.2 D16.3 D16.4 D16.5 D16.6 D16.7 D16.8 D17.0 D17.1 D17.2 D17.3 D17.4 D17.5 D17.6 D17.7 D17.9 D18.0 D18.1 D19.0 D19.1 D19.7 D20.0 D20.1 D21.0 D21.1 D21.2 D21.30 D21.38 D21.40 D21.48 D21.50 D21.58 D21.6 D21.9 D22.0 D22.1 D22.2 D22.3 D22.4 D22.5 D22.6 D22.7 D22.9 D23.0 D23.1 D23.2 D23.3 D23.4 D23.5 D23.6 D23.7 D23.9 D24 D25.0 D25.1 D25.2 D25.9 D26.0 D26.1 D26.7 D26.9 D27 D28.0 D28.1 D28.2 D28.7 D28.9 D29.0 D29.1 D29.2 D29.3 D29.4 D29.7 D29.9 D30.0 D30.1 D30.2 D30.3 D30.4 D30.7 D30.9 D31.0 D31.1 D31.2 D31.3 D31.4 D31.5 D31.6 D31.9 D32.0 D32.1 D32.9 D33.0 D33.1 D33.2 D33.3 D33.4 D33.7 D33.9 D34 D35.0 D35.1 D35.2 D35.3 D35.4 D35.5 D35.6 D35.7 D35.8 D36.0 D36.1 D36.7 D46.0 D46.1 D46.2 D46.4 D46.5 D46.6 D46.7 D46.9 D48.0 D48.1 D48.2 D48.30 D48.38 D48.4 D48.5 D48.6 D48.7 D50.0 D50.1 D50.8 D50.9 D53.9 D63.0 D63.8 D64.9 E34.0 E43 E44.0 E44.1 E46 G72.9 G73.2 G98 J69.0 J84.9 O29.0 O89.0 R05 R06.0 R06.1 R06.2 R06.3 R06.4 R06.5 R06.6 R06.7 R06.8 R07.0 R07.1 R07.2 R07.3 R07.4 R50.2 R50.8 R50.9 R68.8 T75.0 T75.1 T75.2 T75.3 T75.4 T75.8 Z08.0 Z08.1 Z08.2 Z08.7 Z08.8 Z08.9 Z45.0 Z45.1 Z45.2 Z45.3 Z45.80 Z45.81 Z45.82 Z45.83 Z45.84 Z45.88 Z45.9 Z46.0 Z46.1 Z46.2 Z46.3 Z46.4 Z46.5 Z46.6 Z46.7 Z46.8 Z47.0 Z47.8 Z47.9 Z51.00 Z51.01 Z51.1 Z51.2 Z51.3 Z51.30 Z51.31 Z51.4 Z51.5 Z51.6 Z51.80 Z51.88
C92.1	Même liste que C92.0
C92.2	Même liste que C92.0
C92.3	Même liste que C92.0
C92.4	Même liste que C92.0
C92.5	Même liste que C92.0
C92.6	Même liste que C92.0
C92.7	Même liste que C92.0
C92.8	Même liste que C92.0
C93.0	A40.0 A40.1 A40.2 A40.3 A40.8 A40.9 A41.0 A41.1 A41.2 A41.3 A41.4 A41.5 A41.8 A41.9 B99.+0 B99.+1 C76.0 C76.1 C76.2 C76.3 C76.4 C76.5 C76.7 C76.8 C77.0 C77.1 C77.2 C77.3 C77.4 C77.5 C77.8 C77.9 C78.0 C78.1 C78.2 C78.3 C78.4 C78.5 C78.6 C78.7 C78.8 C79.0 C79.1 C79.2 C79.3 C79.4 C79.5 C79.6 C79.7 C79.8 C79.9 C80.+0 C80.0 C80.9 C81.0 C81.1 C81.2 C81.3 C81.4 C81.7 C81.9 C82.0 C82.1 C82.2 C82.3 C82.4 C82.5 C82.6 C82.7 C82.9 C83.0 C83.1 C83.3 C83.5 C83.7 C83.8 C83.9 C84.0 C84.1 C84.4 C84.5 C84.6 C84.7 C84.8 C84.9 C85.1 C85.2 C85.7 C85.9 C86.0 C86.1 C86.2 C86.3 C86.4 C86.5 C86.6 C88.0 C88.2 C88.3 C88.4 C88.7 C88.9 C90.0 C90.1 C90.2 C90.3 C91.0 C91.1 C91.3 C91.4 C91.5 C91.6 C91.7 C91.8 C91.9 C92.0 C92.1 C92.2 C92.3 C92.4 C92.5 C92.6 C92.7 C92.8 C92.9 C93.0 C93.1 C93.3 C93.7 C93.9 C94.0 C94.2 C94.3 C94.4 C94.6 C94.7 C95.0 C95.1 C95.7 C95.9 C96.0 C96.2 C96.4 C96.5 C96.6 C96.7 C96.8 D10.0 D10.1 D10.2 D10.3 D10.4 D10.5 D10.6 D10.7 D10.9 D11.0 D11.1 D11.7 D11.9 D12.0 D12.1 D12.2 D12.3 D12.4 D12.5 D12.6+0 D12.6+1 D12.6+2 D12.6+3 D12.6+4 D12.6+5 D12.6+6 D12.6+8 D12.7 D12.8 D12.9 D13.0 D13.1 D13.2 D13.3 D13.4 D13.5 D13.6 D13.7 D13.90 D14.0 D14.1 D14.2 D14.3 D15.0 D15.1 D15.2 D15.7 D16.0 D16.1 D16.2 D16.3 D16.4 D16.5 D16.6 D16.7 D16.8 D17.0 D17.1 D17.2 D17.3 D17.4 D17.5 D17.6 D17.7 D17.9 D18.0 D18.1 D19.0 D19.1 D19.7 D20.0 D20.1 D21.0 D21.1 D21.2 D21.30 D21.38 D21.40 D21.48 D21.50 D21.58 D21.6 D21.9 D22.0 D22.1 D22.2 D22.3 D22.4 D22.5 D22.6 D22.7 D22.9 D23.0 D23.1 D23.2 D23.3 D23.4 D23.5 D23.6 D23.7 D23.9 D24 D25.0 D25.1 D25.2 D25.9 D26.0 D26.1 D26.7 D26.9 D27 D28.0 D28.1 D28.2 D28.7 D28.9 D29.0 D29.1 D29.2 D29.3 D29.4 D29.7 D29.9 D30.0 D30.1 D30.2 D30.3 D30.4 D30.7 D30.9 D31.0 D31.1 D31.2 D31.3 D31.4 D31.5 D31.6 D31.9 D32.0 D32.1 D32.9 D33.0 D33.1 D33.2 D33.3 D33.4 D33.7 D33.9 D34 D35.0 D35.1 D35.2 D35.3 D35.4 D35.5 D35.6 D35.7 D35.8 D36.0 D36.1 D36.7 D48.0 D48.1 D48.2 D48.30 D48.38 D48.4 D48.5 D48.6 D48.7 D50.0 D50.1 D50.8 D50.9 D53.9 D63.0 D63.8 D64.9 D70 E34.0 E43 E44.0 E44.1 E46 G72.9 G73.2 G98 J69.0 J84.9 O29.0 O89.0 R05 R06.0 R06.1 R06.2 R06.3 R06.4 R06.5 R06.6 R06.7 R06.8 R07.0 R07.1 R07.2 R07.3 R07.4 R50.2 R50.8 R50.9 R68.8 T75.0 T75.1 T75.2 T75.3 T75.4 T75.8 Z08.0 Z08.1 Z08.2 Z08.7 Z08.8 Z08.9 Z45.0 Z45.1 Z45.2 Z45.3 Z45.80 Z45.81 Z45.82 Z45.83 Z45.84 Z45.88 Z45.9 Z46.0 Z46.1 Z46.2 Z46.3 Z46.4 Z46.5 Z46.6 Z46.7 Z46.8 Z47.0 Z47.8 Z47.9 Z51.00 Z51.01 Z51.1 Z51.2 Z51.3 Z51.30 Z51.31 Z51.4 Z51.5 Z51.6 Z51.80 Z51.88
C93.1	Même liste que C93.0

Comorb	Diagnostics de morbidité principale entrainant la non prise en compte de la comorbidité																																																																																																																																																																																																																																																																																																																																																																																																																						
C93.3	Même liste que C93.0																																																																																																																																																																																																																																																																																																																																																																																																																						
C93.7	Même liste que C93.0																																																																																																																																																																																																																																																																																																																																																																																																																						
C94.0	A40.0	A40.1	A40.2	A40.3	A40.8	A40.9	A41.0	A41.1	A41.2	A41.3	A41.4	A41.5	A41.8	A41.9	B99.+0	B99.+1	C76.0	C76.1	C76.2	C76.3	C76.4	C76.5	C76.7	C76.8	C77.0	C77.1	C77.2	C77.3	C77.4	C77.5	C77.8	C77.9	C78.0	C78.1	C78.2	C78.3	C78.4	C78.5	C78.6	C78.7	C78.8	C79.0	C79.1	C79.2	C79.3	C79.4	C79.5	C79.6	C79.7	C79.8	C79.9	C80.+0	C80.0	C80.9	C81.0	C81.1	C81.2	C81.3	C81.4	C81.7	C81.9	C82.0	C82.1	C82.2	C82.3	C82.4	C82.5	C82.6	C82.7	C82.9	C83.0	C83.1	C83.3	C83.5	C83.7	C83.8	C83.9	C84.0	C84.1	C84.4	C84.5	C84.6	C84.7	C84.8	C84.9	C85.1	C85.2	C85.7	C85.9	C86.0	C86.1	C86.2	C86.3	C86.4	C86.5	C86.6	C88.0	C88.2	C88.3	C88.4	C88.7	C88.9	C90.0	C90.1	C90.2	C90.3	C91.0	C91.1	C91.3	C91.4	C91.5	C91.6	C91.7	C91.8	C91.9	C92.0	C92.1	C92.2	C92.3	C92.4	C92.5	C92.6	C92.7	C92.8	C92.9	C93.0	C93.1	C93.3	C93.7	C93.9	C94.0	C94.2	C94.3	C94.4	C94.6	C94.7	C95.0	C95.1	C95.7	C95.9	C96.0	C96.2	C96.4	C96.5	C96.6	C96.7	C96.8	D10.0	D10.1	D10.2	D10.3	D10.4	D10.5	D10.6	D10.7	D10.9	D11.0	D11.7	D11.9	D12.0	D12.1	D12.2	D12.3	D12.4	D12.5	D12.6+0	D12.6+1	D12.6+2	D12.6+3	D12.6+4	D12.6+5	D12.6+6	D12.6+8	D12.7	D12.8	D12.9	D13.0	D13.1	D13.2	D13.3	D13.4	D13.5	D13.6	D13.7	D13.90	D14.0	D14.1	D14.2	D14.3	D15.0	D15.1	D15.2	D15.7	D16.0	D16.1	D16.2	D16.3	D16.4	D16.5	D16.6	D16.7	D16.8	D17.0	D17.1	D17.2	D17.3	D17.4	D17.5	D17.6	D17.7	D17.9	D18.0	D18.1	D19.0	D19.1	D19.7	D20.0	D20.1	D21.0	D21.1	D21.2	D21.30	D21.38	D21.40	D21.48	D21.50	D21.58	D21.6	D21.9	D22.0	D22.1	D22.2	D22.3	D22.4	D22.5	D22.6	D22.7	D22.9	D23.0	D23.1	D23.2	D23.3	D23.4	D23.5	D23.6	D23.7	D23.9	D24	D25.0	D25.1	D25.2	D25.9	D26.0	D26.1	D26.7	D26.9	D27	D28.0	D28.1	D28.2	D28.7	D28.9	D29.0	D29.1	D29.2	D29.3	D29.4	D29.7	D29.9	D30.0	D30.1	D30.2	D30.3	D30.4	D30.7	D30.9	D31.0	D31.1	D31.2	D31.3	D31.4	D31.5	D31.6	D31.9	D32.0	D32.1	D32.9	D33.0	D33.1	D33.2	D33.3	D33.4	D33.7	D33.9	D34	D35.0	D35.1	D35.2	D35.3	D35.4	D35.5	D35.6	D35.7	D35.8	D36.0	D36.1	D36.7	D48.0	D48.1	D48.2	D48.30	D48.38	D48.4	D48.5	D48.6	D48.7	D50.0	D50.1	D50.8	D50.9	D53.0	D53.1	D53.2	D53.8	D53.9	D63.0	D63.8	D64.9	D70	E34.0	E43	E44.0	E44.1	E46	G72.9	G73.2	G98	J69.0	J84.9	O29.0	O89.0	R05	R06.0	R06.1	R06.2	R06.3	R06.4	R06.5	R06.6	R06.7	R06.8	R07.0	R07.1	R07.2	R07.3	R07.4	R50.2	R50.8	R50.9	R68.8	T75.0	T75.1	T75.2	T75.3	T75.4	T75.8	Z08.0	Z08.1	Z08.2	Z08.7	Z08.8	Z08.9	Z45.0	Z45.1	Z45.2	Z45.3	Z45.80	Z45.81	Z45.82	Z45.83	Z45.84	Z45.88	Z45.9	Z46.0	Z46.1	Z46.2	Z46.3	Z46.4	Z46.5	Z46.6	Z46.7	Z46.8	Z47.0	Z47.8	Z47.9	Z51.00	Z51.01	Z51.1	Z51.2	Z51.3	Z51.30	Z51.31	Z51.4	Z51.5	Z51.6	Z51.80	Z51.88
C94.2	Même liste que C93.0																																																																																																																																																																																																																																																																																																																																																																																																																						
C94.3	Même liste que C93.0																																																																																																																																																																																																																																																																																																																																																																																																																						
C94.4	Même liste que C93.0																																																																																																																																																																																																																																																																																																																																																																																																																						
C94.6	Même liste que C93.0																																																																																																																																																																																																																																																																																																																																																																																																																						
C94.7	Même liste que C93.0																																																																																																																																																																																																																																																																																																																																																																																																																						
C95.0	A40.0	A40.1	A40.2	A40.3	A40.8	A40.9	A41.0	A41.1	A41.2	A41.3	A41.4	A41.5	A41.8	A41.9	B99.+0	B99.+1	C76.0	C76.1	C76.2	C76.3	C76.4	C76.5	C76.7	C76.8	C77.0	C77.1	C77.2	C77.3	C77.4	C77.5	C77.8	C77.9	C78.0	C78.1	C78.2	C78.3	C78.4	C78.5	C78.6	C78.7	C78.8	C79.0	C79.1	C79.2	C79.3	C79.4	C79.5	C79.6	C79.7	C79.8	C79.9	C80.+0	C80.0	C80.9	C81.0	C81.1	C81.2	C81.3	C81.4	C81.7	C81.9	C82.0	C82.1	C82.2	C82.3	C82.4	C82.5	C82.6	C82.7	C82.9	C83.0	C83.1	C83.3	C83.5	C83.7	C83.8	C83.9	C84.0	C84.1	C84.4	C84.5	C84.6	C84.7	C84.8	C84.9	C85.1	C85.2	C85.7	C85.9	C86.0	C86.1	C86.2	C86.3	C86.4	C86.5	C86.6	C88.0	C88.2	C88.3	C88.4	C88.7	C88.9	C90.0	C90.1	C90.2	C90.3	C91.0	C91.1	C91.3	C91.4	C91.5	C91.6	C91.7	C91.8	C91.9	C92.0	C92.1	C92.2	C92.3	C92.4	C92.5	C92.6	C92.7	C92.8	C92.9	C93.0	C93.1	C93.3	C93.7	C93.9	C94.0	C94.2	C94.3	C94.4	C94.6	C94.7	C95.0	C95.1	C95.7	C95.9	C96.0	C96.2	C96.4	C96.5	C96.6	C96.7	C96.8	D10.0	D10.1	D10.2	D10.3	D10.4	D10.5	D10.6	D10.7	D10.9	D11.0	D11.7	D11.9	D12.0	D12.1	D12.2	D12.3	D12.4	D12.5	D12.6+0	D12.6+1	D12.6+2	D12.6+3	D12.6+4	D12.6+5	D12.6+6	D12.6+8	D12.7	D12.8	D12.9	D13.0	D13.1	D13.2	D13.3	D13.4	D13.5	D13.6	D13.7	D13.90	D14.0	D14.1	D14.2	D14.3	D15.0	D15.1	D15.2	D15.7	D16.0	D16.1	D16.2	D16.3	D16.4	D16.5	D16.6	D16.7	D16.8	D17.0	D17.1	D17.2	D17.3	D17.4	D17.5	D17.6	D17.7	D17.9	D18.0	D18.1	D19.0	D19.1	D19.7	D20.0	D20.1	D21.0	D21.1	D21.2	D21.30	D21.38	D21.40	D21.48	D21.50	D21.58	D21.6	D21.9	D22.0	D22.1	D22.2	D22.3	D22.4	D22.5	D22.6	D22.7	D22.9	D23.0	D23.1	D23.2	D23.3	D23.4	D23.5	D23.6	D23.7	D23.9	D24	D25.0	D25.1	D25.2	D25.9	D26.0	D26.1	D26.7	D26.9	D27	D28.0	D28.1	D28.2	D28.7	D28.9	D29.0	D29.1	D29.2	D29.3	D29.4	D29.7	D29.9	D30.0	D30.1	D30.2	D30.3	D30.4	D30.7	D30.9	D31.0	D31.1	D31.2	D31.3	D31.4	D31.5	D31.6	D31.9	D32.0	D32.1	D32.9	D33.0	D33.1	D33.2	D33.3	D33.4	D33.7	D33.9	D34	D35.0	D35.1	D35.2	D35.3	D35.4	D35.5	D35.6	D35.7	D35.8	D36.0	D36.1	D36.7	D46.0	D46.1	D46.2	D46.4	D46.5	D46.6	D46.7	D46.9	D48.0	D48.1	D48.2	D48.30	D48.38																																																																																							
C95.1	A40.0	A40.1	A40.2	A40.3	A40.8	A40.9	A41.0	A41.1	A41.2	A41.3	A41.4	A41.5	A41.8	A41.9	B99.+0	B99.+1	C76.0	C76.1	C76.2	C76.3	C76.4	C76.5	C76.7	C76.8	C77.0	C77.1	C77.2	C77.3	C77.4	C77.5	C77.8	C77.9	C78.0	C78.1	C78.2	C78.3	C78.4	C78.5	C78.6	C78.7	C78.8	C79.0	C79.1	C79.2	C79.3	C79.4	C79.5	C79.6	C79.7	C79.8	C79.9	C80.+0	C80.0	C80.9	C81.0	C81.1	C81.2	C81.3	C81.4	C81.7	C81.9	C82.0	C82.1	C82.2	C82.3	C82.4	C82.5	C82.6	C82.7	C82.9	C83.0	C83.1	C83.3	C83.5	C83.7	C83.8	C83.9	C84.0	C84.1	C84.4	C84.5	C84.6	C84.7	C84.8	C84.9	C85.1	C85.2	C85.7	C85.9	C86.0	C86.1	C86.2	C86.3	C86.4	C86.5	C86.6	C88.0	C88.2	C88.3	C88.4	C88.7	C88.9	C90.0	C90.1	C90.2	C90.3	C91.0	C91.1	C91.3	C91.4	C91.5	C91.6	C91.7	C91.8	C91.9	C92.0	C92.1	C92.2	C92.3	C92.4	C92.5	C92.6	C92.7	C92.8	C92.9	C93.0	C93.1	C93.3	C93.7	C93.9	C94.0	C94.2	C94.3	C94.4	C94.6	C94.7	C95.0	C95.1	C95.7	C95.9	C96.0	C96.2	C96.4	C96.5	C96.6	C96.7	C96.8	D10.0	D10.1	D10.2	D10.3	D10.4	D10.5	D10.6	D10.7	D10.9	D11.0	D11.7	D11.9	D12.0	D12.1	D12.2	D12.3	D12.4	D12.5	D12.6+0	D12.6+1	D12.6+2	D12.6+3	D12.6+4	D12.6+5	D12.6+6	D12.6+8	D12.7	D12.8	D12.9	D13.0	D13.1	D13.2	D13.3	D13.4	D13.5	D13.6	D13.7	D13.90	D14.0	D14.1	D14.2	D14.3	D15.0	D15.1	D15.2	D15.7	D16.0	D16.1	D16.2	D16.3	D16.4	D16.5	D16.6	D16.7	D16.8	D17.0	D17.1	D17.2	D17.3	D17.4	D17.5	D17.6	D17.7	D17.9	D18.0	D18.1	D19.0	D19.1	D19.7	D20.0	D20.1	D21.0	D21.1	D21.2	D21.30	D21.38	D21.40	D21.48	D21.50	D21.58	D21.6	D21.9	D22.0	D22.1	D22.2	D22.3	D22.4	D22.5	D22.6	D22.7	D22.9	D23.0	D23.1	D23.2	D23.3	D23.4	D23.5	D23.6	D23.7	D23.9	D24	D25.0	D25.1	D25.2	D25.9	D26.0	D26.1	D26.7	D26.9	D27	D28.0	D28.1	D28.2	D28.7	D28.9	D29.0	D29.1	D29.2	D29.3	D29.4	D29.7	D29.9	D30.0	D30.1	D30.2	D30.3	D30.4	D30.7	D30.9	D31.0	D31.1	D31.2	D31.3	D31.4	D31.5	D31.6	D31.9	D32.0	D32.1	D32.9	D33.0	D33.1	D33.2	D33.3	D33.4	D33.7	D33.9	D34	D35.0	D35.1	D35.2	D35.3	D35.4	D35.5	D35.6	D35.7	D35.8	D36.0	D36.1	D36.7	D46.0	D46.1	D46.2	D46.4	D46.5	D46.6	D46.7	D46.9	D48.0	D48.1	D48.2	D48.30	D48.38																																																																																							

Comorb	Diagnostics de morbidité principale entrainant la non prise en compte de la comorbidité
	D48.4 D48.5 D48.6 D48.7 D50.0 D50.1 D50.8 D50.9 D53.9 D63.0 D63.8 D64.0 D64.1 D64.2 D64.3 D64.4 D64.8 D64.9 D70 D80.0 D80.1 D80.2 D80.3 D80.4 D80.5 D80.6 D80.7 D80.8 D80.9 D81.0 D81.1 D81.2 D81.3 D81.4 D81.5 D81.6 D81.7 D81.8 D81.9 D82.0 D82.1 D82.2 D82.3 D82.4 D82.8 D82.9 D83.0 D83.1 D83.2 D83.8 D83.9 E34.0 E43 E44.0 E44.1 E46 G72.9 G73.2 G98 J69.0 J84.9 O29.0 O89.0 R05 R06.0 R06.1 R06.2 R06.3 R06.4 R06.5 R06.6 R06.7 R06.8 R07.0 R07.1 R07.2 R07.3 R07.4 R50.2 R50.8 R50.9 R68.8 T75.0 T75.1 T75.2 T75.3 T75.4 T75.8 Z08.0 Z08.1 Z08.2 Z08.7 Z08.8 Z08.9 Z45.0 Z45.1 Z45.2 Z45.3 Z45.80 Z45.81 Z45.82 Z45.83 Z45.84 Z45.88 Z45.9 Z46.0 Z46.1 Z46.2 Z46.3 Z46.4 Z46.5 Z46.6 Z46.7 Z46.8 Z47.0 Z47.8 Z47.9 Z51.00 Z51.01 Z51.1 Z51.2 Z51.3 Z51.30 Z51.31 Z51.4 Z51.5 Z51.6 Z51.80 Z51.88
C95.7	A40.0 A40.1 A40.2 A40.3 A40.8 A40.9 A41.0 A41.1 A41.2 A41.3 A41.4 A41.5 A41.8 A41.9 B99.+0 B99.+1 C76.0 C76.1 C76.2 C76.3 C76.4 C76.5 C76.7 C76.8 C77.0 C77.1 C77.2 C77.3 C77.4 C77.5 C77.8 C77.9 C78.0 C78.1 C78.2 C78.3 C78.4 C78.5 C78.6 C78.7 C78.8 C79.0 C79.1 C79.2 C79.3 C79.4 C79.5 C79.6 C79.7 C79.8 C79.9 C80.+0 C80.0 C80.9 C81.0 C81.1 C81.2 C81.3 C81.4 C81.7 C81.9 C82.0 C82.1 C82.2 C82.3 C82.4 C82.5 C82.6 C82.7 C82.9 C83.0 C83.1 C83.3 C83.5 C83.7 C83.8 C83.9 C84.0 C84.1 C84.4 C84.5 C84.6 C84.7 C84.8 C84.9 C85.1 C85.2 C85.7 C85.9 C86.0 C86.1 C86.2 C86.3 C86.4 C86.5 C86.6 C88.0 C88.2 C88.3 C88.4 C88.7 C88.9 C90.0 C90.1 C90.2 C90.3 C91.0 C91.1 C91.3 C91.4 C91.5 C91.6 C91.7 C91.8 C91.9 C92.0 C92.1 C92.2 C92.3 C92.4 C92.5 C92.6 C92.7 C92.8 C92.9 C93.0 C93.1 C93.3 C93.7 C93.9 C94.0 C94.2 C94.3 C94.4 C94.6 C94.7 C95.0 C95.1 C95.7 C95.9 C96.0 C96.2 C96.4 C96.5 C96.6 C96.7 C96.8 C96.9 D10.0 D10.1 D10.2 D10.3 D10.4 D10.5 D10.6 D10.7 D10.9 D11.0 D11.1 D11.7 D11.9 D12.0 D12.1 D12.2 D12.3 D12.4 D12.5 D12.6+0 D12.6+1 D12.6+2 D12.6+3 D12.6+4 D12.6+5 D12.6+6 D12.6+8 D12.7 D12.8 D12.9 D13.0 D13.1 D13.2 D13.3 D13.4 D13.5 D13.6 D13.7 D13.90 D14.0 D14.1 D14.2 D14.3 D15.0 D15.1 D15.2 D15.7 D16.0 D16.1 D16.2 D16.3 D16.4 D16.5 D16.6 D16.7 D16.8 D17.0 D17.1 D17.2 D17.3 D17.4 D17.5 D17.6 D17.7 D17.9 D18.0 D18.1 D19.0 D19.1 D19.7 D20.0 D20.1 D21.0 D21.1 D21.2 D21.30 D21.38 D21.40 D21.48 D21.50 D21.58 D21.6 D21.9 D22.0 D22.1 D22.2 D22.3 D22.4 D22.5 D22.6 D22.7 D22.9 D23.0 D23.1 D23.2 D23.3 D23.4 D23.5 D23.6 D23.7 D23.9 D24 D25.0 D25.1 D25.2 D25.9 D26.0 D26.1 D26.7 D26.9 D27 D28.0 D28.1 D28.2 D28.7 D28.9 D29.0 D29.1 D29.2 D29.3 D29.4 D29.7 D29.9 D30.0 D30.1 D30.2 D30.3 D30.4 D30.7 D30.9 D31.0 D31.1 D31.2 D31.3 D31.4 D31.5 D31.6 D31.9 D32.0 D32.1 D32.9 D33.0 D33.1 D33.2 D33.3 D33.4 D33.7 D33.9 D34 D35.0 D35.1 D35.2 D35.3 D35.4 D35.5 D35.6 D35.7 D35.8 D36.0 D36.1 D36.7 D46.0 D46.1 D46.2 D46.4 D46.5 D46.6 D46.7 D46.9 D48.0 D48.1 D48.2 D48.30 D48.38 D48.4 D48.5 D48.6 D48.7 D50.0 D50.1 D50.8 D50.9 D53.0 D53.1 D53.2 D53.8 D53.9 D63.0 D63.8 D64.0 D64.1 D64.2 D64.3 D64.4 D64.8 D64.9 D70 D80.0 D80.1 D80.2 D80.3 D80.4 D80.5 D80.6 D80.7 D80.8 D80.9 D81.0 D81.1 D81.2 D81.3 D81.4 D81.5 D81.6 D81.7 D81.8 D81.9 D82.0 D82.1 D82.2 D82.3 D82.4 D82.8 D82.9 D83.0 D83.1 D83.2 D83.8 D83.9 E34.0 E43 E44.0 E44.1 E46 G72.9 G73.2 G98 J69.0 J84.9 N15.9 N16.1 O29.0 O89.0 R05 R06.0 R06.1 R06.2 R06.3 R06.4 R06.5 R06.6 R06.7 R06.8 R07.0 R07.1 R07.2 R07.3 R07.4 R50.2 R50.8 R50.9 R68.8 T75.0 T75.1 T75.2 T75.3 T75.4 T75.8 Z08.0 Z08.1 Z08.2 Z08.7 Z08.8 Z08.9 Z45.0 Z45.1 Z45.2 Z45.3 Z45.80 Z45.81 Z45.82 Z45.83 Z45.84 Z45.88 Z45.9 Z46.0 Z46.1 Z46.2 Z46.3 Z46.4 Z46.5 Z46.6 Z46.7 Z46.8 Z47.0 Z47.8 Z47.9 Z51.00 Z51.01 Z51.1 Z51.2 Z51.3 Z51.30 Z51.31 Z51.4 Z51.5 Z51.6 Z51.80 Z51.88
D46.0	A40.0 A40.1 A40.2 A40.3 A40.8 A40.9 A41.0 A41.1 A41.2 A41.3 A41.4 A41.5 A41.8 A41.9 B99.+0 B99.+1 C76.0 C76.1 C76.2 C76.3 C76.4 C76.5 C76.7 C76.8 C77.0 C77.1 C77.2 C77.3 C77.4 C77.5 C77.8 C77.9 C78.0 C78.1 C78.2 C78.3 C78.4 C78.5 C78.6 C78.7 C78.8 C79.0 C79.1 C79.2 C79.3 C79.4 C79.5 C79.6 C79.7 C79.8 C79.9 C80.+0 C80.0 C80.9 C81.0 C81.1 C81.2 C81.3 C81.4 C81.7 C81.9 C90.0 C90.1 C90.2 C90.3 C92.0 C92.1 C92.2 C92.3 C92.4 C92.5 C92.6 C92.7 C92.8 C92.9 C93.0 C93.1 C93.3 C93.7 C93.9 C94.0 D00.0 D00.1 D00.2 D01.0 D01.1 D01.2 D01.3 D01.4 D01.5 D01.7 D02.0 D02.1 D02.2 D02.3 D03.0 D03.1 D03.2 D03.3 D03.4 D03.5 D03.6 D03.7 D03.8 D03.9 D04.0 D04.1 D04.2 D04.3 D04.4 D04.5 D04.6 D04.7 D04.8 D04.9 D05.0 D05.1 D05.7 D05.9 D06.0 D06.1 D06.7 D06.9 D07.0 D07.1 D07.2 D07.3 D07.4 D07.5 D07.6 D09.0 D09.1 D09.2 D09.3 D09.7 D10.0 D10.1 D10.2 D10.3 D10.4 D10.5 D10.6 D10.7 D10.9 D11.0 D11.1 D11.7 D11.9 D12.0 D12.1 D12.2 D12.3 D12.4 D12.5 D12.6+0 D12.6+1 D12.6+2 D12.6+3 D12.6+4 D12.6+5 D12.6+6 D12.6+8 D12.7 D12.8 D12.9 D13.0 D13.1 D13.2 D13.3 D13.4 D13.5 D13.6 D13.7 D13.90 D14.0 D14.1 D14.2 D14.3 D15.0 D15.1 D15.2 D15.7 D16.0 D16.1 D16.2 D16.3 D16.4 D16.5 D16.6 D16.7 D16.8 D17.0 D17.1 D17.2 D17.3 D17.4 D17.5 D17.6 D17.7 D17.9 D18.0 D18.1 D19.0 D19.1 D19.7 D20.0 D20.1 D19.7 D20.0 D21.0 D21.1 D21.2 D21.30 D21.38 D21.40 D21.48 D21.50 D21.58 D21.6 D21.9 D22.0 D22.1 D22.2 D22.3 D22.4 D22.5 D22.6 D22.7 D22.9 D23.0 D23.1 D23.2 D23.3 D23.4 D23.5 D23.6 D23.7 D23.9 D24 D25.0 D25.1 D25.2 D25.9 D26.0 D26.1 D26.7 D26.9 D27 D28.0 D28.1 D28.2 D28.7 D28.9 D29.0 D29.1 D29.2 D29.3 D29.4 D29.7 D29.9 D30.0 D30.1 D30.2 D30.3 D30.4 D30.7 D30.9 D31.0 D31.1 D31.2 D31.3 D31.4 D31.5 D31.6 D31.9 D32.0 D32.1 D32.9 D33.0 D33.1 D33.2 D33.3 D33.4 D33.7 D33.9 D34 D35.0 D35.1 D35.2 D35.3 D35.4 D35.5 D35.6 D35.7 D35.8 D36.0 D36.1 D36.7 D37.0 D37.1 D37.2 D37.3 D37.4 D37.5 D37.6 D37.7 D38.0 D38.1 D38.2 D38.3 D38.4 D38.5 D39.0 D39.1 D39.2 D39.7 D39.9 D40.0 D40.1 D40.7 D40.9 D41.0 D41.1 D41.2 D41.3 D41.4 D41.7 D41.9 D42.0 D42.1 D42.9 D43.0 D43.1 D43.2 D43.3 D43.4 D43.7 D43.9 D44.0 D44.1 D44.2 D44.3 D44.40 D44.48 D44.5 D44.6 D44.7 D44.8 D45 D46.0 D46.1 D46.2 D46.4 D46.5 D46.6 D46.7 D46.9 D47.0 D47.1 D47.2 D47.3 D47.4 D47.5 D47.7 D47.9 D48.0 D48.1 D48.2 D48.30 D48.38 D48.4 D48.5 D48.6 D48.7 D50.0 D50.1 D50.8 D50.9 D51.0 D51.1 D51.2 D51.3 D51.8 D51.9 D52.0 D52.1 D52.8 D52.9 D53.0 D53.1 D53.2 D53.8 D53.9 D55.0 D55.1 D55.2 D55.3 D55.8 D55.9 D56.0 D56.1 D56.2 D56.3 D56.4 D56.8 D56.9 D57.0 D57.1 D57.2 D57.3 D57.8 D58.0 D58.1 D58.2 D58.8 D58.9 D59.0 D59.1 D59.2 D59.3 D59.4 D59.5 D59.6 D59.8 D59.9 D60.0 D60.1 D60.8 D60.9 D61.0 D61.1 D61.2 D61.3 D61.8 D61.9 D62 D63.0 D63.8 D64.0 D64.1 D64.2 D64.3 D64.4 D64.8 D64.9 D68.3 D68.9 D69.0 D69.1 D69.2 D69.3 D69.4 D69.5 D69.6 D69.8 D70 D75.8 E34.0 E43 E44.0 E44.1 E46 G72.9 G73.2 G98 J69.0 J84.9 O29.0 O89.0 O99.0 P55.0 P55.1 P55.8 P55.9 P58.8 P58.9 R05 R06.0 R06.1 R06.2 R06.3 R06.4 R06.5 R06.6 R07.0 R07.1 R07.2 R07.3 R07.4 R50.2 R50.8 R50.9 R68.8 T75.0 T75.1 T75.2 T75.3 T75.4 T75.8 Z08.0 Z08.1 Z08.2 Z08.7 Z08.8 Z08.9 Z09.2 Z09.9 Z45.0 Z45.1 Z45.2 Z45.3 Z45.80 Z45.81 Z45.82 Z45.83 Z45.84 Z45.88 Z45.9 Z46.0 Z46.1 Z46.2 Z46.3 Z46.4 Z46.5 Z46.6 Z46.7 Z46.8 Z47.0 Z47.8 Z47.9 Z51.00 Z51.01 Z51.1 Z51.2 Z51.3 Z51.30 Z51.31 Z51.4 Z51.5 Z51.6 Z51.80 Z51.88
D46.1	Même liste que D46.0
D46.2	Même liste que D46.0
D46.4	Même liste que D46.0
D46.5	Même liste que D46.0
D46.6	Même liste que D46.0
D46.7	Même liste que D46.0
D46.9	Même liste que D46.0
D57.0	D46.0 D46.1 D46.2 D46.4 D46.5 D46.6 D46.7 D46.9 D50.0 D50.1 D50.8 D50.9 D51.0 D51.1 D51.2 D51.3 D51.8 D51.9 D52.0 D52.1 D52.8 D52.9 D53.0 D53.1 D53.2 D53.8 D53.9 D55.0 D55.1 D55.2 D55.3 D55.8 D55.9 D56.0 D56.1 D56.2 D56.3 D56.4 D56.8 D56.9 D57.0 D57.1 D57.2 D57.3 D57.8 D58.0 D58.1 D58.2 D58.8 D58.9 D59.0 D59.1 D59.2 D59.3 D59.4 D59.5 D59.6 D59.8 D59.9 D60.0 D60.1 D60.8 D60.9 D61.0 D61.1 D61.2 D61.3 D61.8

Comorb Diagnosticos de morbidité principale entrainant la non prise en compte de la comorbidité
D61.9 D62 D63.0 D63.8 D64.0 D64.1 D64.2 D64.3 D64.4 D64.8 D64.9 D68.3 D68.9 D75.8 O99.0 P50.0 P50.1
P50.2 P50.3 P50.4 P50.5 P50.8 P50.9 P51.0 P51.8 P51.9 P52.0 P52.1 P52.2 P52.3 P52.4 P52.5 P52.6 P52.8 P52.9
P53 P54.0 P54.1 P54.2 P54.3 P54.4 P54.5 P54.6 P54.8 P54.9 P55.0 P55.1 P55.8 P55.9 P56.0 P56.9 P57.0 P57.8
P57.9 P58.0 P58.1 P58.2 P58.3 P58.4 P58.5 P58.8 P58.9 P59.0 P59.1 P59.2 P59.3 P59.8 P59.9 P60 P61.0 P61.1
P61.2 P61.3 P61.4 P61.5 P61.8 P61.9 R05 R06.0 R06.1 R06.2 R06.3 R06.4 R06.5 R06.6 R06.7 R06.8 R07.0
R07.1 R07.2 R07.3 R07.4 R68.8 T75.0 T75.1 T75.2 T75.3 T75.4 T75.8 Z45.0 Z45.1 Z45.2 Z45.3 Z45.8 Z45.81
Z45.82 Z45.83 Z45.84 Z45.88 Z45.9 Z47.0 Z47.8 Z47.9 Z51.3 Z51.30 Z51.31 Z51.5 Z51.80 Z51.88

D57.1 Même liste que D57.0
D57.2 Même liste que D57.0
D57.3 Même liste que D57.0
D57.8 Même liste que D57.0
D59.0 Même liste que D57.0
D59.1 Même liste que D57.0
D59.2 Même liste que D57.0
D59.3 D46.0 D46.1 D46.2 D46.4 D46.5 D46.6 D46.7 D46.9 D50.0 D50.1 D50.8 D50.9 D51.0 D51.1 D51.2 D51.3 D51.8
D51.9 D52.0 D52.1 D52.8 D52.9 D53.0 D53.1 D53.2 D53.8 D53.9 D55.0 D55.1 D55.2 D55.3 D55.8 D55.9 D56.0
D56.1 D56.2 D56.3 D56.4 D56.8 D56.9 D57.0 D57.1 D57.2 D57.3 D57.8 D58.0 D58.1 D58.2 D58.8 D58.9 D59.0
D59.1 D59.2 D59.3 D59.4 D59.5 D59.6 D59.8 D59.9 D60.0 D60.1 D60.8 D60.9 D61.0 D61.1 D61.2 D61.3 D61.8
D61.9 D62 D63.0 D63.8 D64.0 D64.1 D64.2 D64.3 D64.4 D64.8 D64.9 D68.3 D68.9 D75.8 N17.0 N17.1 N17.2
N17.8 N17.9 N18.1 N18.2 N18.3 N18.4 N18.5 N18.9 N19 O99.0 P50.0 P50.1 P50.2 P50.3 P50.4 P50.5 P50.8
P50.9 P51.0 P51.8 P51.9 P52.0 P52.1 P52.2 P52.3 P52.4 P52.5 P52.6 P52.8 P52.9 P53 P54.0 P54.1 P54.2 P54.3
P54.4 P54.5 P54.6 P54.8 P54.9 P55.0 P55.1 P55.8 P55.9 P56.0 P56.9 P57.0 P57.8 P57.9 P58.0 P58.1 P58.2 P58.3
P58.4 P58.5 P58.8 P58.9 P59.0 P59.1 P59.2 P59.3 P59.8 P59.9 P60 P61.0 P61.1 P61.2 P61.3 P61.4 P61.5 P61.6
P61.8 P61.9 R05 R06.0 R06.1 R06.2 R06.3 R06.4 R06.5 R06.6 R06.7 R06.8 R07.0 R07.1 R07.2 R07.3 R07.4
R68.8 T75.0 T75.1 T75.2 T75.3 T75.4 T75.8 Z45.0 Z45.1 Z45.2 Z45.3 Z45.8 Z45.81 Z45.82 Z45.83 Z45.84 Z45.88
Z45.9 Z47.0 Z47.8 Z47.9 Z51.3 Z51.30 Z51.31 Z51.5 Z51.80 Z51.88

D59.4 Même liste que D57.0
D59.5 Même liste que D57.0
D59.6 Même liste que D57.0
D59.8 Même liste que D57.0
D65 A41.9 D65 D66 D67 D68.0 D68.1 D68.2 D68.3 D68.4 D68.5 D68.6 D68.8 D68.9 D69.0 D69.1 D69.2 D69.3
D69.4 D69.5 D69.6 D69.8 D75.8 O00.0 O00.1 O00.2 O00.8 O00.9 O01.0 O01.1 O01.9 O02.0 O02.1 O02.8 O02.9
O03.0 O03.1 O03.2 O03.3 O03.4 O03.5 O03.6 O03.7 O03.8 O03.9 O04.0 O04.1 O04.2 O04.3 O04.4 O04.5 O04.6
O04.7 O04.8 O04.9 O05.0 O05.1 O05.2 O05.3 O05.4 O05.5 O05.6 O05.7 O05.8 O05.9 O06.0 O06.1 O06.2 O06.3
O06.4 O06.5 O06.6 O06.7 O06.8 O06.9 O07.0 O07.1 O07.2 O07.3 O07.4 O07.5 O07.6 O07.7 O07.8 O07.9 O08.0
O08.1 O08.2 O08.3 O08.4 O08.5 O08.6 O08.7 O08.8 O08.9 O46.0 O46.8 O46.9 O67.0 O67.8 O67.9 O72.0 O72.1
O72.2 O72.3 O75.9 P60 P61.0 P61.1 P61.2 P61.3 P61.4 P61.5 P61.6 P61.8 P61.9 R05 R06.0 R06.1 R06.2 R06.3
R06.4 R06.5 R06.6 R06.7 R06.8 R07.0 R07.1 R07.2 R07.3 R07.4 R68.8 T75.0 T75.1 T75.2 T75.3 T75.4 T75.8
Z45.0 Z45.1 Z45.2 Z45.3 Z45.8 Z45.81 Z45.82 Z45.83 Z45.84 Z45.88 Z45.9 Z47.0 Z47.8 Z47.9 Z51.5 Z51.80 Z51.88

D66 A41.9 D65 D66 D67 D68.0 D68.1 D68.2 D68.3 D68.4 D68.5 D68.6 D68.8 D68.9 D69.0 D69.1 D69.2 D69.3
D69.4 D69.5 D69.6 D69.8 D75.8 M24.2 M24.20 M24.21 M24.22 M24.23 M24.24 M24.25 M24.27 M24.28 M24.29 M24.5
M24.50 M24.51 M24.52 M24.53 M24.54 M24.55 M24.56 M24.57 M24.58 M24.59 M24.6 M24.60 M24.61 M24.62 M24.63
M24.64 M24.65 M24.66 M24.67 M24.68 M24.69 M25.0 M25.00 M25.01 M25.02 M25.03 M25.04 M25.05 M25.06 M25.07
M25.08 M25.09 M25.1 M25.10 M25.11 M25.12 M25.13 M25.14 M25.15 M25.16 M25.17 M25.18 M25.19 M25.20
M25.21 M25.22 M25.23 M25.24 M25.25 M25.27 M25.28 M25.29 M25.3 M25.30 M25.31 M25.32 M25.33 M25.34 M25.35
M25.37 M25.38 M25.39 M25.4 M25.40 M25.41 M25.42 M25.43 M25.44 M25.45 M25.46 M25.47 M25.48 M25.49 M25.5
M25.50 M25.51 M25.52 M25.53 M25.54 M25.55 M25.56 M25.57 M25.58 M25.59 M25.6 M25.60 M25.61 M25.62 M25.63
M25.64 M25.65 M25.66 M25.67 M25.68 M25.69 M25.7 M25.70 M25.71 M25.72 M25.73 M25.74 M25.75 M25.76 M25.77
M25.78 M25.79 M25.8 M25.80 M25.81 M25.82 M25.83 M25.84 M25.85 M25.86 M25.87 M25.88 M25.89 M79.0 M79.00
M79.01 M79.02 M79.03 M79.04 M79.05 M79.06 M79.07 M79.08 M79.09 M95.9 M99.9 M99.90 M99.91 M99.92 M99.93
M99.94 M99.95 M99.96 M99.97 M99.98 M99.99 O00.0 O00.1 O00.2 O00.8 O00.9 O01.0 O01.1 O01.9 O02.0 O02.1
O02.8 O02.9 O03.0 O03.1 O03.2 O03.3 O03.4 O03.5 O03.6 O03.7 O03.8 O03.9 O04.0 O04.1 O04.2 O04.3 O04.4
O04.5 O04.6 O04.7 O04.8 O04.9 O05.0 O05.1 O05.2 O05.3 O05.4 O05.5 O05.6 O05.7 O05.8 O05.9 O06.0 O06.1
O06.2 O06.3 O06.4 O06.5 O06.6 O06.7 O06.8 O06.9 O07.0 O07.1 O07.2 O07.3 O07.4 O07.5 O07.6 O07.7 O07.8
O07.9 O08.0 O08.1 O08.2 O08.3 O08.4 O08.5 O08.6 O08.7 O08.8 O08.9 O46.0 O46.8 O46.9 O67.0 O67.8 O67.9
O72.0 O72.1 O72.2 O72.3 O75.9 P60 P61.0 P61.1 P61.2 P61.3 P61.4 P61.5 P61.6 P61.8 P61.9 R05 R06.0 R06.1
R06.2 R06.3 R06.4 R06.5 R06.6 R06.7 R06.8 R07.0 R07.1 R07.2 R07.3 R07.4 R68.8 T75.0 T75.1 T75.2 T75.3
T75.4 T75.8 Z45.0 Z45.1 Z45.2 Z45.3 Z45.8 Z45.81 Z45.82 Z45.83 Z45.84 Z45.88 Z45.9 Z47.0 Z47.8 Z47.9 Z51.5
Z51.80 Z51.88

D67 Même liste que D65
D68.0 A41.9 D65 D66 D67 D68.0 D68.1 D68.2 D68.3 D68.4 D68.5 D68.6 D68.8 D68.9 D69.0 D69.1 D69.2 D69.3
D69.4 D69.5 D69.6 D69.8 D75.8 O00.0 O00.1 O00.2 O00.8 O00.9 O01.0 O01.1 O01.9 O02.0 O02.1 O02.8 O02.9
O03.0 O03.1 O03.2 O03.3 O03.4 O03.5 O03.6 O03.7 O03.8 O03.9 O04.0 O04.1 O04.2 O04.3 O04.4 O04.5 O04.6
O04.7 O04.8 O04.9 O05.0 O05.1 O05.2 O05.3 O05.4 O05.5 O05.6 O05.7 O05.8 O05.9 O06.0 O06.1 O06.2 O06.3
O06.4 O06.5 O06.6 O06.7 O06.8 O06.9 O07.0 O07.1 O07.2 O07.3 O07.4 O07.5 O07.6 O07.7 O07.8 O07.9 O08.0
O08.1 O08.2 O08.3 O08.4 O08.5 O08.6 O08.7 O08.8 O08.9 O46.0 O46.8 O46.9 O67.0 O67.8 O67.9 O72.0 O72.1
O72.2 O72.3 O75.9 P60 P61.0 P61.1 P61.2 P61.3 P61.4 P61.5 P61.6 P61.8 P61.9 R04.0 R04.1 R04.2 R04.8 R04.9
R05 R06.0 R06.1 R06.2 R06.3 R06.4 R06.5 R06.6 R06.7 R06.8 R07.0 R07.1 R07.2 R07.3 R07.4 R68.8 T75.0
T75.1 T75.2 T75.3 T75.4 T75.8 Z45.0 Z45.1 Z45.2 Z45.3 Z45.8 Z45.81 Z45.82 Z45.83 Z45.84 Z45.88 Z45.9 Z47.0
Z47.8 Z47.9 Z51.5 Z51.80 Z51.88

D68.1 Même liste que D68.0
D68.2 Même liste que D68.0
D68.3 A04.3 A04.9 A27.0 A27.9 A41.9 A91 A94 A96.0 A96.1 A96.2 A96.8 A96.9 A98.0 A98.1 A98.2 A98.3 A98.4
A98.5 A98.8 A99 B30.3 B30.9 B34.0 B34.1 B34.2 B34.3 B34.4 B99.+0 B99.+1 D46.0 D46.1 D46.2 D46.4 D46.5
D46.6 D46.7 D46.9 D47.0 D47.1 D47.2 D47.3 D47.4 D47.5 D47.7 D47.9 D48.0 D48.1 D48.2 D48.30 D48.38 D48.4
D48.5 D48.6 D48.7 D50.0 D50.1 D50.8 D50.9 D51.0 D51.1 D51.2 D51.3 D51.8 D51.9 D52.0 D52.1 D52.8 D52.9
D53.0 D53.1 D53.2 D53.8 D53.9 D55.0 D55.1 D55.2 D55.3 D55.8 D55.9 D56.0 D56.1 D56.2 D56.3 D56.4 D56.8
D56.9 D57.0 D57.1 D57.2 D57.3 D57.8 D58.0 D58.1 D58.2 D58.8 D58.9 D59.0 D59.1 D59.2 D59.3 D59.4 D59.5

Comorb Diagnosticos de morbidité principale entrainant la non prise en compte de la comorbidité

D59.6 D59.8 D59.9 D60.0 D60.1 D60.8 D60.9 D61.0 D61.1 D61.2 D61.3 D61.8 D61.9 D62 D63.0 D63.8 D64.0
D64.1 D64.2 D64.3 D64.4 D64.8 D64.9 D65 D66 D67 D68.0 D68.1 D68.2 D68.3 D68.4 D68.5 D68.6 D68.8
D68.9 D69.0 D69.1 D69.2 D69.3 D69.4 D69.5 D69.6 D69.8 D75.8 G36.1 G36.9 G93.4 G98 H11.3 H11.9 H31.3
H31.9 H35.6 H35.9 H43.1 H43.9 H45.0 I65.0 I65.1 I65.2 I65.3 I65.8 I65.9 I70.0 I70.1 I70.2 I70.8 I70.9 I77.6 I78.0
I84.0 I84.1 I84.2 I84.3 I84.4 I84.5 I84.6 I84.7 I84.8 I84.9 I85.0 I85.9 K22.6 K25.0 K25.2 K25.4 K25.6 K25.9
K26.0 K26.2 K26.4 K26.6 K26.9 K27.0 K27.1 K27.2 K27.3 K27.4 K27.5 K27.6 K27.7 K27.9 K29.0 K29.2 K29.4
K29.5 K29.6 K29.7 K29.9 K62.5 K67.2 K92.0 K92.1 K92.2 M95.9 M99.9 M99.90 M99.91 M99.92 M99.93 M99.94
M99.95 M99.96 M99.97 M99.98 M99.99 N42.1 O00.0 O00.1 O00.2 O00.8 O00.9 O01.0 O01.1 O01.9 O02.0 O02.1
O02.8 O02.9 O03.0 O03.1 O03.2 O03.3 O03.4 O03.5 O03.6 O03.7 O03.8 O03.9 O04.0 O04.1 O04.2 O04.3 O04.4
O04.5 O04.6 O04.7 O04.8 O04.9 O05.0 O05.1 O05.2 O05.3 O05.4 O05.5 O05.6 O05.7 O05.8 O05.9 O06.0 O06.1
O06.2 O06.3 O06.4 O06.5 O06.6 O06.7 O06.8 O06.9 O07.0 O07.1 O07.2 O07.3 O07.4 O07.5 O07.6 O07.7 O07.8
O07.9 O08.0 O08.1 O08.2 O08.3 O08.4 O08.5 O08.6 O08.7 O08.8 O08.9 O20.0 O20.8 O20.9 O22.4 O22.9 O44.1
O46.0 O46.8 O46.9 O67.0 O67.8 O67.9 O72.0 O72.1 O72.2 O72.3 O73.0 O73.1 O73.2 O73.3 O75.9 O87.2 O87.9 O90.9 P02.1
P02.2 P02.9 P10.0 P10.1 P10.2 P10.3 P10.4 P10.8 P10.9 P11.2 P11.9 P12.2 P12.9 P15.9 P26.0 P26.1 P26.8 P26.9
P27.9 P38 P50.3 P50.4 P50.9 P51.0 P51.8 P51.9 P52.0 P52.1 P52.2 P52.3 P52.4 P52.5 P52.6 P52.8 P52.9 P53
P54.0 P54.1 P54.2 P54.3 P54.4 P54.5 P54.6 P54.8 P54.9 P60 P61.0 P61.1 P61.2 P61.3 P61.4 P61.5 P61.6 P61.8
P61.9 R04.0 R04.1 R04.2 R04.8 R04.9 R05 R06.0 R06.1 R06.2 R06.3 R06.4 R06.5 R06.6 R06.7 R06.8 R07.0
R07.1 R07.2 R07.3 R07.4 R58 R68.8 R68.9 S06.3 S06.30 S06.31 S06.4 S06.40 S06.41 S06.50 S06.51 S06.60
S06.61 S06.8 S06.80 S06.81 S06.9 S06.90 S06.91 T75.0 T75.1 T75.2 T75.3 T75.4 T75.8 T79.2 T81.0 Z45.0 Z45.1
Z45.2 Z45.3 Z45.80 Z45.81 Z45.82 Z45.83 Z45.84 Z45.88 Z45.9 Z47.0 Z47.8 Z47.9 Z51.5 Z51.80 Z51.88

D68.4 A41.9 D65 D66 D67 D68.0 D68.1 D68.2 D68.3 D68.4 D68.5 D68.6 D68.8 D68.9 D69.0 D69.1 D69.2 D69.3
D69.4 D69.5 D69.6 D69.8 D75.8 E56.1 E56.9 E61.9 E63.9 O00.0 O00.1 O00.2 O00.8 O00.9 O01.0 O01.1 O01.9
O02.0 O02.1 O02.8 O02.9 O03.0 O03.1 O03.2 O03.3 O03.4 O03.5 O03.6 O03.7 O03.8 O03.9 O04.0 O04.1 O04.2
O04.3 O04.4 O04.5 O04.6 O04.7 O04.8 O04.9 O05.0 O05.1 O05.2 O05.3 O05.4 O05.5 O05.6 O05.7 O05.8 O05.9
O06.0 O06.1 O06.2 O06.3 O06.4 O06.5 O06.6 O06.7 O06.8 O06.9 O07.0 O07.1 O07.2 O07.3 O07.4 O07.5 O07.6
O07.7 O07.8 O07.9 O08.0 O08.1 O08.2 O08.3 O08.4 O08.5 O08.6 O08.7 O08.8 O08.9 O46.0 O46.8 O46.9 O67.0
O67.8 O67.9 O72.0 O72.1 O72.2 O72.3 O75.9 P60 P61.0 P61.1 P61.2 P61.3 P61.4 P61.5 P61.6 P61.8 P61.9 R04.0
R04.1 R04.2 R04.8 R04.9 R05 R06.0 R06.1 R06.2 R06.3 R06.4 R06.5 R06.6 R06.7 R06.8 R07.0 R07.1 R07.2
R07.3 R07.4 R68.8 T75.0 T75.1 T75.2 T75.3 T75.4 T75.8 Z45.0 Z45.1 Z45.2 Z45.3 Z45.80 Z45.81 Z45.82 Z45.83
Z45.84 Z45.88 Z45.9 Z47.0 Z47.8 Z47.9 Z51.5 Z51.80 Z51.88

D68.8 Mêmes liste que D68.4

E10.0 B99.+0 B99.+1 E10.0 E10.1 E10.2 E10.3 E10.4 E10.5 E10.6 E10.7 E10.8 E10.9 E11.00 E11.08 E11.10 E11.18 E11.20
E11.28 E11.30 E11.38 E11.40 E11.48 E11.50 E11.58 E11.60 E11.68 E11.70 E11.78 E11.80 E11.90 E11.98 E12.0 E12.1
E12.2 E12.3 E12.4 E12.5 E12.6 E12.7 E12.9 E13.0 E13.1 E13.2 E13.3 E13.4 E13.5 E13.6 E13.7 E13.9 E14.0 E14.1
E14.2 E14.3 E14.4 E14.5 E14.6 E14.7 E14.9 E15 E16.0 E16.1 E16.2 E16.3 E16.4 E16.8 E16.9 E23.0 E23.1 E23.2
E23.3 E23.6 E27.0 E27.1 E27.2 E27.3 E27.4 E27.5 E27.8 E31.0 E31.1 E31.8 E31.9 E34.8 E74.8 E74.9 E76.0 E76.3
E76.9 E87.00 E87.08 E87.10 E87.18 E87.2 E87.3 E87.4 E87.50 E87.58 E87.60 E87.68 E87.7 E87.8 E89.0 E89.1 E89.2
E89.3 E89.4 E89.5 E89.6 E89.8 G58.9 G59.0 G62.9 G63.2 G64 G72.9 G73.0 G98 G99.0 H26.9 H28.0 H35.9
H36.0 I79.2 J69.0 J84.9 K86.0 K86.1 K86.1+0 K86.1+8 M13.0 M13.00 M13.1 M13.11 M13.12 M13.13 M13.14 M13.15
M13.16 M13.17 M13.18 M13.19 M13.9 M13.91 M13.92 M13.93 M13.94 M13.95 M13.96 M13.97 M13.98 M13.99 M14.2
M14.6 M19.9 M19.91 M19.92 M19.93 M19.94 M19.95 M19.97 M19.98 M19.99 M54.1 M54.10 M54.11 M54.12 M54.13
M54.14 M54.15 M54.16 M54.17 M54.18 M54.19 M79.0 M79.00 M79.01 M79.02 M79.03 M79.04 M79.05 M79.06 M79.07
M79.08 M79.09 M95.9 M99.9 M99.90 M99.91 M99.92 M99.93 M99.94 M99.95 M99.96 M99.97 M99.98 M99.99 N08.0
N08.1 N08.2 N08.3 N08.4 N08.5 N08.8 N25.1 N25.9 O24.0 O24.1 O24.2 O24.3 O24.4 O24.9 O29.0 O89.0 P70.0
P70.1 P70.2 P70.3 P70.4 P70.8 P70.9 R05 R06.0 R06.1 R06.2 R06.3 R06.4 R06.5 R06.6 R06.7 R06.8 R07.0 R07.1
R07.2 R07.3 R07.4 R41.0 R41.1 R41.2 R41.3 R41.8 R68.8 R73.0 R73.9 R79.8 R79.9 R81 R82.4 R82.9 R94.7
R94.8 T75.0 T75.1 T75.2 T75.3 T75.4 T75.8 Z13.1 Z44.0 Z44.1 Z44.2 Z44.3 Z44.8 Z44.9 Z45.0 Z45.1 Z45.2 Z45.3
Z45.80 Z45.81 Z45.82 Z45.83 Z45.84 Z45.88 Z45.9 Z47.0 Z47.8 Z47.9 Z50.0 Z50.1 Z50.2 Z50.3 Z50.4 Z50.5 Z50.6
Z50.7 Z50.8 Z50.9 Z51.00 Z51.01 Z51.1 Z51.2 Z51.3 Z51.30 Z51.31 Z51.4 Z51.5 Z51.6 Z51.80 Z51.88 Z54.0 Z54.9
Z71.3 Z83.3

E10.1 Mêmes liste que E10.0

E10.2 Mêmes liste que E10.0

E10.3 B99.+0 B99.+1 E10.0 E10.1 E10.2 E10.3 E10.4 E10.5 E10.6 E10.7 E10.8 E10.9 E11.00 E11.08 E11.10 E11.18 E11.20
E11.28 E11.30 E11.38 E11.40 E11.48 E11.50 E11.58 E11.60 E11.68 E11.70 E11.78 E11.80 E11.90 E11.98 E12.0 E12.1
E12.2 E12.3 E12.4 E12.5 E12.6 E12.7 E12.9 E13.0 E13.1 E13.2 E13.3 E13.4 E13.5 E13.6 E13.7 E13.9 E14.0 E14.1
E14.2 E14.3 E14.4 E14.5 E14.6 E14.7 E14.9 E15 E16.0 E16.1 E16.2 E16.3 E16.4 E16.8 E16.9 E23.0 E23.1 E23.2
E23.3 E23.6 E27.0 E27.1 E27.2 E27.3 E27.4 E27.5 E27.8 E31.0 E31.1 E31.8 E31.9 E34.8 E74.8 E74.9 E76.0 E76.3
E76.9 E87.00 E87.08 E87.10 E87.18 E87.2 E87.3 E87.4 E87.50 E87.58 E87.60 E87.68 E87.7 E87.8 E89.0 E89.1 E89.2
E89.3 E89.4 E89.5 E89.6 E89.8 G58.9 G59.0 G62.9 G63.2 G64 G72.9 G73.0 G98 G99.0 H00.0 H00.1 H01.0
H01.1 H01.8 H01.9 H02.0 H02.1 H02.2 H02.3 H02.4 H02.5 H02.6 H02.7 H02.8 H02.9 H03.0 H03.1 H03.8 H04.0
H04.1 H04.2 H04.3 H04.4 H04.5 H04.6 H04.8 H04.9 H05.0 H05.1 H05.2 H05.3 H05.4 H05.5 H05.8 H06.0 H06.1
H06.2 H06.3 H10.0 H10.1 H10.2 H10.3 H10.4 H10.5 H10.8 H10.9 H11.0 H11.1 H11.2 H11.3 H11.4 H11.8 H11.9
H13.0 H13.1 H13.2 H13.3 H13.8 H15.0 H15.1 H15.8 H15.9 H16.0 H16.1 H16.2 H16.3 H16.4 H16.8 H16.9 H17.0
H17.1 H17.8 H17.9 H18.0 H18.1 H18.2 H18.3 H18.4 H18.5 H18.6 H18.7 H18.8 H18.9 H19.0 H19.1 H19.2 H19.3
H19.8 H20.0 H20.1 H20.2 H20.8 H20.9 H21.0 H21.1 H21.2 H21.3 H21.4 H21.5 H21.8 H21.9 H22.0 H22.1 H22.8
H25.0 H25.1 H25.2 H25.8 H25.9 H26.0 H26.1 H26.2 H26.3 H26.8 H26.9 H27.0 H27.1 H27.8 H27.9 H28.0 H28.1
H28.2 H28.8 H30.0 H30.1 H30.2 H30.8 H30.9 H31.0 H31.1 H31.2 H31.3 H31.4 H31.8 H31.9 H32.00 H32.01 H32.08
H32.8 H33.0 H33.1 H33.2 H33.3 H33.4 H33.5 H34.0 H34.1 H34.2 H34.8 H34.9 H35.0 H35.1 H35.2 H35.3 H35.4
H35.5 H35.6 H35.7 H35.8 H35.9 H36.0 H36.8 H40.0 H40.1 H40.2 H40.3 H40.4 H40.5 H40.6 H40.8 H40.9 H42.0
H42.8 H43.0 H43.1 H43.2 H43.3 H43.8 H43.9 H44.0 H44.1 H44.2 H44.3 H44.4 H44.5 H44.6 H44.7 H44.8 H45.0
H45.1 H45.8 H46 H47.0 H47.1 H47.2 H47.3 H47.4 H47.5 H47.6 H48.0 H48.1 H48.8 H49.0 H49.1 H49.2 H49.3
H49.4 H49.8 H49.9 H50.0 H50.1 H50.2 H50.3 H50.4 H50.5 H50.6 H50.8 H50.9 H51.0 H51.1 H51.2 H51.8 H51.9
H52.0 H52.1 H52.2 H52.3 H52.4 H52.5 H52.6 H52.7 H53.0 H53.1 H53.2 H53.3 H53.4 H53.5 H53.6 H53.8 H53.9
H54.0 H54.1 H54.2 H54.3 H54.4 H54.5 H54.6 H54.9 H55 H57.0 H57.1 H57.8 H58.0 H58.1 H58.8 H59.0 H59.8
I79.2 J69.0 J84.9 K86.0 K86.1 K86.1+0 K86.1+8 M13.0 M13.00 M13.1 M13.11 M13.12 M13.13 M13.14 M13.15 M13.16
M13.17 M13.18 M13.19 M13.9 M13.91 M13.92 M13.93 M13.94 M13.95 M13.96 M13.97 M13.98 M13.99 M14.2 M14.6
M19.9 M19.91 M19.92 M19.93 M19.94 M19.95 M19.97 M19.98 M19.99 M54.1 M54.10 M54.11 M54.12 M54.13 M54.14
M54.15 M54.16 M54.17 M54.18 M54.19 M79.0 M79.00 M79.01 M79.02 M79.03 M79.04 M79.05 M79.06 M79.07 M79.08

Comorb	<p>Diagnostics de morbidité principale entrainant la non prise en compte de la comorbidité</p> <p>M79.09 M95.9 M99.9 M99.90 M99.91 M99.92 M99.93 M99.94 M99.95 M99.96 M99.97 M99.98 M99.99 N08.0 N08.1 N08.2 N08.3 N08.4 N08.5 N08.8 N25.1 N25.9 O24.0 O24.1 O24.2 O24.3 O24.4 O24.9 O29.0 O89.0 P70.0 P70.1 P70.2 P70.3 P70.4 P70.8 P70.9 R05 R06.0 R06.1 R06.2 R06.3 R06.4 R06.5 R06.6 R06.7 R06.8 R07.0 R07.1 R07.2 R07.3 R07.4 R41.0 R41.1 R41.2 R41.3 R41.8 R68.8 R73.0 R73.9 R79.8 R79.9 R81 R82.4 R82.9 R94.7 R94.8 T75.0 T75.1 T75.2 T75.3 T75.4 T75.8 Z13.1 Z44.0 Z44.1 Z44.2 Z44.3 Z44.8 Z44.9 Z45.0 Z45.1 Z45.2 Z45.3 Z45.80 Z45.81 Z45.82 Z45.83 Z45.84 Z45.88 Z45.9 Z47.0 Z47.8 Z47.9 Z50.0 Z50.1 Z50.2 Z50.3 Z50.4 Z50.6 Z50.7 Z50.8 Z50.9 Z51.00 Z51.01 Z51.1 Z51.2 Z51.3 Z51.30 Z51.31 Z51.4 Z51.5 Z51.6 Z51.80 Z51.88 Z54.0 Z54.9 Z71.3 Z83.3</p>
E10.4	<p>B99.+0 B99.+1 E10.0 E10.1 E10.2 E10.3 E10.4 E10.5 E10.6 E10.7 E10.8 E10.9 E11.00 E11.08 E11.10 E11.18 E11.20 E11.28 E11.30 E11.38 E11.40 E11.48 E11.50 E11.58 E11.60 E11.68 E11.70 E11.78 E11.80 E11.90 E11.98 E12.0 E12.1 E12.2 E12.3 E12.4 E12.5 E12.6 E12.7 E12.9 E13.0 E13.1 E13.2 E13.3 E13.4 E13.5 E13.6 E13.7 E13.9 E14.0 E14.1 E14.2 E14.3 E14.4 E14.5 E14.6 E14.7 E14.9 E15 E16.0 E16.1 E16.2 E16.3 E16.4 E16.8 E16.9 E23.0 E23.1 E23.2 E23.3 E23.6 E27.0 E27.1 E27.2 E27.3 E27.4 E27.5 E27.8 E31.0 E31.1 E31.8 E31.9 E34.8 E74.8 E74.9 E76.0 E76.3 E76.9 E87.00 E87.08 E87.10 E87.18 E87.2 E87.3 E87.4 E87.50 E87.58 E87.60 E87.68 E87.7 E87.8 E89.0 E89.1 E89.2 E89.3 E89.4 E89.5 E89.6 E89.8 E89.8 G58.9 G59.0 G62.9 G63.2 G63.3 G63.8 G64 G72.9 G73.0 G98 G99.0 G99.1 G99.2 G99.8 H26.9 H28.0 H35.9 H36.0 I79.2 J69.0 J84.9 K86.0 K86.1 K86.1+0 K86.1+8 M13.0 M13.00 M13.1 M13.11 M13.12 M13.13 M13.14 M13.15 M13.16 M13.17 M13.18 M13.19 M13.9 M13.91 M13.92 M13.93 M13.94 M13.95 M13.96 M13.97 M13.98 M13.99 M14.2 M14.6 M19.9 M19.91 M19.92 M19.93 M19.94 M19.95 M19.97 M19.98 M19.99 M54.1 M54.10 M54.11 M54.12 M54.13 M54.14 M54.15 M54.16 M54.17 M54.18 M54.19 M79.0 M79.00 M79.01 M79.02 M79.03 M79.04 M79.05 M79.06 M79.07 M79.08 M79.09 M95.9 M99.9 M99.90 M99.91 M99.92 M99.93 M99.94 M99.95 M99.96 M99.97 M99.98 M99.99 N08.0 N08.1 N08.2 N08.3 N08.4 N08.5 N08.8 N25.1 N25.9 O24.0 O24.1 O24.2 O24.3 O24.4 O24.9 O29.0 O89.0 P70.0 P70.1 P70.2 P70.3 P70.4 P70.8 P70.9 R05 R06.0 R06.1 R06.2 R06.3 R06.4 R06.5 R06.6 R06.7 R06.8 R07.0 R07.1 R07.2 R07.3 R07.4 R41.0 R41.1 R41.2 R41.3 R41.8 R68.8 R73.0 R73.9 R79.8 R79.9 R81 R82.4 R82.9 R94.7 R94.8 T75.0 T75.1 T75.2 T75.3 T75.4 T75.8 Z13.1 Z44.0 Z44.1 Z44.2 Z44.3 Z44.8 Z44.9 Z45.0 Z45.1 Z45.2 Z45.3 Z45.80 Z45.81 Z45.82 Z45.83 Z45.84 Z45.88 Z45.9 Z47.0 Z47.8 Z47.9 Z50.0 Z50.1 Z50.2 Z50.3 Z50.4 Z50.6 Z50.7 Z50.8 Z50.9 Z51.00 Z51.01 Z51.1 Z51.2 Z51.3 Z50.8 Z50.9 Z51.00 Z51.01 Z51.1 Z51.2 Z51.3 Z51.30 Z51.31 Z51.4 Z51.5 Z51.6 Z51.80 Z51.88 Z54.0 Z54.9 Z71.3 Z83.3</p>
E10.5	<p>B99.+0 B99.+1 E10.0 E10.1 E10.2 E10.3 E10.4 E10.5 E10.6 E10.7 E10.8 E10.9 E11.00 E11.08 E11.10 E11.18 E11.20 E11.28 E11.30 E11.38 E11.40 E11.48 E11.50 E11.58 E11.60 E11.68 E11.70 E11.78 E11.80 E11.90 E11.98 E12.0 E12.1 E12.2 E12.3 E12.4 E12.5 E12.6 E12.7 E12.9 E13.0 E13.1 E13.2 E13.3 E13.4 E13.5 E13.6 E13.7 E13.9 E14.0 E14.1 E14.2 E14.3 E14.4 E14.5 E14.6 E14.7 E14.9 E15 E16.0 E16.1 E16.2 E16.3 E16.4 E16.8 E16.9 E23.0 E23.1 E23.2 E23.3 E23.6 E27.0 E27.1 E27.2 E27.3 E27.4 E27.5 E27.8 E31.0 E31.1 E31.8 E31.9 E34.8 E74.8 E74.9 E76.0 E76.3 E76.9 E87.00 E87.08 E87.10 E87.18 E87.2 E87.3 E87.4 E87.50 E87.58 E87.60 E87.68 E87.7 E87.8 E89.0 E89.1 E89.2 E89.3 E89.4 E89.5 E89.6 E89.8 E89.8 F01.0 F01.00 F01.000 F01.001 F01.002 F01.01 F01.010 F01.011 F01.012 F01.02 F01.020 F01.021 F01.022 F01.03 F01.030 F01.031 F01.032 F01.04 F01.040 F01.041 F01.042 F01.1 F01.10 F01.100 F01.101 F01.102 F01.11 F01.110 F01.111 F01.112 F01.12 F01.120 F01.121 F01.122 F01.13 F01.130 F01.131 F01.132 F01.14 F01.140 F01.141 F01.142 F01.2 F01.20 F01.200 F01.201 F01.202 F01.21 F01.210 F01.211 F01.212 F01.22 F01.220 F01.221 F01.222 F01.23 F01.230 F01.231 F01.232 F01.24 F01.240 F01.241 F01.242 F01.3 F01.30 F01.300 F01.301 F01.302 F01.31 F01.310 F01.311 F01.312 F01.32 F01.320 F01.321 F01.322 F01.33 F01.330 F01.331 F01.332 F01.34 F01.340 F01.341 F01.342 F01.8 F01.80 F01.800 F01.801 F01.802 F01.81 F01.810 F01.811 F01.812 F01.82 F01.820 F01.821 F01.822 F01.83 F01.830 F01.831 F01.832 F01.84 F01.840 F01.841 F01.842 F01.9 F01.90 F01.900 F01.901 F01.902 F01.91 F01.910 F01.911 F01.912 F01.92 F01.920 F01.921 F01.922 F01.93 F01.930 F01.931 F01.932 F01.94 F01.940 F01.941 F01.942 F03 F03.+0 F03.+00 F03.+01 F03.+02 F03.+1 F03.+10 F03.+11 F03.+12 F03.+2 F03.+20 F03.+21 F03.+22 F03.+3 F03.+30 F03.+31 F03.+32 F03.+4 F03.+40 F03.+41 F03.+42 F09 G58.9 G59.0 G62.9 G63.2 G64 G72.9 G73.0 G98 G99.0 H26.9 H28.0 H35.9 H36.0 I20.0 I20.0+0 I20.1 I20.8 I20.9 I25.0 I25.1 I25.2 I25.3 I25.4 I25.5 I25.6 I25.8 I25.9 I65.0 I65.1 I65.2 I65.3 I65.8 I65.9 I70.0 I70.1 I70.2 I70.8 I70.9 I77.6 I79.2 I83.0 I83.1 I83.2 I83.9 J69.0 J84.9 K86.0 K86.1 K86.1+0 K86.1+8 M13.0 M13.00 M13.1 M13.11 M13.12 M13.13 M13.14 M13.15 M13.16 M13.17 M13.18 M13.19 M13.9 M13.91 M13.92 M13.93 M13.94 M13.95 M13.96 M13.97 M13.98 M13.99 M14.2 M14.6 M19.9 M19.91 M19.92 M19.93 M19.94 M19.95 M19.97 M19.98 M19.99 M54.1 M54.10 M54.11 M54.12 M54.13 M54.14 M54.15 M54.16 M54.17 M54.18 M54.19 M79.0 M79.00 M79.01 M79.02 M79.03 M79.04 M79.05 M79.06 M79.07 M79.08 M79.09 M95.9 M99.9 M99.90 M99.91 M99.92 M99.93 M99.94 M99.95 M99.96 M99.97 M99.98 M99.99 N08.0 N08.1 N08.2 N08.3 N08.4 N08.5 N08.8 N25.1 N25.9 O24.0 O24.1 O24.2 O24.3 O24.4 O24.9 O29.0 O29.1 O74.2 O89.0 O89.1 P70.0 P70.1 P70.2 P70.3 P70.4 P70.8 P70.9 R05 R06.0 R06.1 R06.2 R06.3 R06.4 R06.5 R06.6 R06.7 R06.8 R07.0 R07.1 R07.2 R07.3 R07.4 R41.0 R41.1 R41.2 R41.3 R41.8 R68.8 R73.0 R73.9 R79.8 R79.9 R81 R82.4 R82.9 R94.7 R94.8 T75.0 T75.1 T75.2 T75.3 T75.4 T75.8 Z13.1 Z44.0 Z44.1 Z44.2 Z44.3 Z44.8 Z44.9 Z45.0 Z45.1 Z45.2 Z45.3 Z45.80 Z45.81 Z45.82 Z45.83 Z45.84 Z45.88 Z45.9 Z47.0 Z47.8 Z47.9 Z50.0 Z50.1 Z50.2 Z50.3 Z50.4 Z50.5 Z50.6 Z50.7 Z50.8 Z50.9 Z51.00 Z51.01 Z51.1 Z51.2 Z51.3 Z51.30 Z51.31 Z51.4 Z51.5 Z51.6 Z51.80 Z51.88 Z54.0 Z54.9 Z71.3 Z83.3</p>
E10.6	Même liste que E10.0
E10.7	Même liste que E10.0
E11.00	Même liste que E10.0
E11.08	Même liste que E10.0
E11.10	Même liste que E10.0
E11.18	Même liste que E10.0
E11.20	Même liste que E10.0
E11.28	Même liste que E10.0
E11.30	Même liste que E10.3
E11.38	Même liste que E10.3
E11.40	Même liste que E10.4
E11.48	Même liste que E10.4
E11.50	Même liste que E10.5
E11.58	Même liste que E10.5
E11.60	<p>B99.+0 B99.+1 E10.0 E10.1 E10.2 E10.3 E10.4 E10.5 E10.6 E10.7 E10.8 E10.9 E11.00 E11.08 E11.10 E11.18 E11.20 E11.28 E11.30 E11.38 E11.40 E11.48 E11.50 E11.58 E11.60 E11.68 E11.70 E11.78 E11.80 E11.90 E11.98 E12.0 E12.1 E12.2 E12.3 E12.4 E12.5 E12.6 E12.7 E12.9 E13.0 E13.1 E13.2 E13.3 E13.4 E13.5 E13.6 E13.7 E13.9 E14.0 E14.1 E14.2 E14.3 E14.4 E14.5 E14.6 E14.7 E14.9 E15 E16.0 E16.1 E16.2 E16.3 E16.4 E16.8 E16.9 E23.0 E23.1 E23.2 E23.3 E23.6 E27.0 E27.1 E27.2 E27.3 E27.4 E27.5 E27.8 E31.0 E31.1 E31.8 E31.9 E34.8 E74.8 E74.9 E76.0 E76.3 E76.9 E87.00 E87.08 E87.10 E87.18 E87.2 E87.3 E87.4 E87.50 E87.58 E87.60 E87.68 E87.7 E87.8 E89.0 E89.1 E89.2 E89.3 E89.4 E89.5 E89.6 E89.8 G58.9 G59.0 G62.9 G63.2 G64 G72.9 G73.0 G98 G99.0 H26.9 H28.0 H35.9</p>

Comorb Diagnosticos de morbidité principale entrainant la non prise en compte de la comorbidité

H36.0 I20.0 I20.0+0 I20.1 I20.8 I20.9 I79.2 J69.0 J84.9 K86.0 K86.1 K86.1+0 K86.1+8 M13.0 M13.00 M13.1 M13.11
M13.12 M13.13 M13.14 M13.15 M13.16 M13.17 M13.18 M13.19 M13.9 M13.91 M13.92 M13.93 M13.94 M13.95 M13.96
M13.97 M13.98 M13.99 M14.2 M14.6 M19.9 M19.91 M19.92 M19.93 M19.94 M19.95 M19.97 M19.98 M19.99 M54.1
M54.10 M54.11 M54.12 M54.13 M54.14 M54.15 M54.16 M54.17 M54.18 M54.19 M79.0 M79.00 M79.01 M79.02 M79.03
M79.04 M79.05 M79.06 M79.07 M79.08 M79.09 M95.9 M99.9 M99.91 M99.92 M99.93 M99.94 M99.95 M99.96
M99.97 M99.98 M99.99 N08.0 N08.1 N08.2 N08.3 N08.4 N08.5 N08.8 N25.1 N25.9 O24.0 O24.1 O24.2 O24.3 O24.4
O24.9 O29.0 O29.1 O74.2 O89.0 O89.1 P70.0 P70.1 P70.2 P70.3 P70.4 P70.8 P70.9 R05 R06.0 R06.1 R06.2
R06.3 R06.4 R06.5 R06.6 R06.7 R06.8 R07.0 R07.1 R07.2 R07.3 R07.4 R41.0 R41.1 R41.2 R41.3 R41.8 R68.8
R73.0 R73.9 R79.8 R79.9 R81 R82.4 R82.9 R94.7 R94.8 T75.0 T75.1 T75.2 T75.3 T75.4 T75.8 Z13.1 Z44.0
Z44.1 Z44.2 Z44.3 Z44.8 Z44.9 Z45.0 Z45.1 Z45.2 Z45.3 Z45.8 Z45.81 Z45.82 Z45.83 Z45.84 Z45.88 Z45.9 Z47.0
Z47.8 Z47.9 Z50.0 Z50.1 Z50.2 Z50.3 Z50.4 Z50.5 Z50.6 Z50.7 Z50.8 Z50.9 Z51.00 Z51.01 Z51.1 Z51.2 Z51.3
Z51.30 Z51.31 Z51.4 Z51.5 Z51.6 Z51.80 Z51.88 Z54.0 Z54.9 Z71.3 Z83.3

E11.68 Mêmes liste que E11.60
E11.70 Mêmes liste que E11.60
E11.78 Mêmes liste que E11.60
E13.0 Mêmes liste que E10.0
E13.1 Mêmes liste que E10.0
E13.2 Mêmes liste que E10.0
E13.3 Mêmes liste que E10.3
E13.4 Mêmes liste que E10.4
E13.5 Mêmes liste que E10.5
E13.6 Mêmes liste que E10.0
E13.7 Mêmes liste que E10.0
E14.0 Mêmes liste que E10.0
E14.1 Mêmes liste que E10.0
E14.2 Mêmes liste que E10.0
E14.3 Mêmes liste que E10.3
E14.4 Mêmes liste que E10.4
E14.5 Mêmes liste que E10.5
E14.6 Mêmes liste que E11.60
E14.7 Mêmes liste que E11.60

E40 E40 E41 E42 E43 E44.0 E44.1 E45 E46 E63.8 E63.9 H26.9 H28.1 R05 R06.0 R06.1 R06.2 R06.3 R06.4
R06.5 R06.6 R06.7 R06.8 R07.0 R07.1 R07.2 R07.3 R07.4 R63.0 R63.1 R63.2 R63.3 R63.4 R63.5 R63.6 R63.8
R64 R68.8 R94.7 R94.8 T75.0 T75.1 T75.2 T75.3 T75.4 T75.8 Z45.0 Z45.1 Z45.2 Z45.3 Z45.80 Z45.81 Z45.82
Z45.83 Z45.84 Z45.88 Z45.9 Z47.0 Z47.8 Z47.9 Z50.0 Z50.1 Z50.2 Z50.3 Z50.4 Z50.5 Z50.6 Z50.7 Z50.8 Z50.9
Z51.5 Z51.80 Z51.88

E41 E40 E41 E42 E43 E44.0 E44.1 E45 E46 E63.8 E63.9 F50.0 F50.1 F50.2 F50.3 F50.4 F50.5 F50.8 F50.9
H26.9 H28.1 R05 R06.0 R06.1 R06.2 R06.3 R06.4 R06.5 R06.6 R06.7 R06.8 R07.0 R07.1 R07.2 R07.3 R07.4
R63.0 R63.1 R63.2 R63.3 R63.4 R63.5 R63.6 R63.8 R64 R68.8 R94.7 R94.8 T75.0 T75.1 T75.2 T75.3 T75.4
T75.8 Z45.0 Z45.1 Z45.2 Z45.3 Z45.80 Z45.81 Z45.82 Z45.83 Z45.84 Z45.88 Z45.9 Z47.0 Z47.8 Z47.9 Z50.0 Z50.1
Z50.2 Z50.3 Z50.4 Z50.5 Z50.6 Z50.7 Z50.8 Z50.9 Z51.5 Z51.80 Z51.88

E42 Mêmes liste que E40
E43 Mêmes liste que E41
E44.0 Mêmes liste que E41
E44.1 Mêmes liste que E41
E45 Mêmes liste que E41

F00.0 B99.+0 B99.+1 F00.0 F00.00 F00.000 F00.001 F00.002 F00.01 F00.010 F00.011 F00.012 F00.02 F00.020 F00.021 F00.022 F00.03
F00.030 F00.031 F00.032 F00.04 F00.040 F00.041 F00.042 F00.1 F00.10 F00.100 F00.101 F00.102 F00.11 F00.110 F00.111 F00.112
F00.12 F00.120 F00.121 F00.122 F00.13 F00.130 F00.131 F00.132 F00.14 F00.140 F00.141 F00.142 F00.2 F00.20 F00.200 F00.201
F00.202 F00.21 F00.210 F00.211 F00.212 F00.22 F00.220 F00.221 F00.222 F00.23 F00.230 F00.231 F00.232 F00.24 F00.240
F00.241 F00.242 F00.9 F00.90 F00.900 F00.901 F00.902 F00.91 F00.910 F00.911 F00.912 F00.92 F00.920 F00.921 F00.922 F00.93
F00.930 F00.931 F00.932 F00.94 F00.940 F00.941 F00.942 F01.0 F01.00 F01.000 F01.001 F01.002 F01.01 F01.010 F01.011 F01.012
F01.02 F01.020 F01.021 F01.022 F01.03 F01.030 F01.031 F01.032 F01.04 F01.040 F01.041 F01.042 F01.1 F01.10 F01.100 F01.101
F01.102 F01.11 F01.110 F01.111 F01.112 F01.12 F01.120 F01.121 F01.122 F01.13 F01.130 F01.131 F01.132 F01.14 F01.140
F01.141 F01.142 F01.2 F01.20 F01.200 F01.201 F01.202 F01.21 F01.210 F01.211 F01.212 F01.22 F01.220 F01.221 F01.222 F01.23
F01.230 F01.231 F01.232 F01.24 F01.240 F01.241 F01.242 F01.3 F01.30 F01.300 F01.301 F01.302 F01.31 F01.310 F01.311 F01.312
F01.32 F01.320 F01.321 F01.322 F01.33 F01.330 F01.331 F01.332 F01.34 F01.340 F01.341 F01.342 F01.8 F01.80 F01.800 F01.801
F01.802 F01.81 F01.810 F01.811 F01.812 F01.82 F01.820 F01.821 F01.822 F01.83 F01.830 F01.831 F01.832 F01.84 F01.840
F01.841 F01.842 F01.9 F01.90 F01.900 F01.901 F01.902 F01.91 F01.910 F01.911 F01.912 F01.92 F01.920 F01.921 F01.922 F01.93
F01.930 F01.931 F01.932 F01.94 F01.940 F01.941 F01.942 F02.0 F02.00 F02.000 F02.001 F02.002 F02.01 F02.010 F02.011 F02.012
F02.02 F02.020 F02.021 F02.022 F02.03 F02.030 F02.031 F02.032 F02.04 F02.040 F02.041 F02.042 F02.1 F02.10 F02.100 F02.101
F02.102 F02.11 F02.110 F02.111 F02.112 F02.12 F02.120 F02.121 F02.122 F02.13 F02.130 F02.131 F02.132 F02.14 F02.140
F02.141 F02.142 F02.2 F02.20 F02.200 F02.201 F02.202 F02.21 F02.210 F02.211 F02.212 F02.22 F02.220 F02.221 F02.222 F02.23
F02.230 F02.231 F02.232 F02.24 F02.240 F02.241 F02.242 F02.3 F02.30 F02.300 F02.301 F02.302 F02.31 F02.310 F02.311 F02.312
F02.32 F02.320 F02.321 F02.322 F02.33 F02.330 F02.331 F02.332 F02.34 F02.340 F02.341 F02.342 F02.4 F02.40 F02.400 F02.401
F02.402 F02.41 F02.410 F02.411 F02.412 F02.42 F02.420 F02.421 F02.422 F02.43 F02.430 F02.431 F02.432 F02.44 F02.440
F02.441 F02.442 F02.8 F02.80 F02.800 F02.801 F02.802 F02.81 F02.810 F02.811 F02.812 F02.82 F02.820 F02.821 F02.822 F02.83
F02.830 F02.831 F02.832 F02.84 F02.840 F02.841 F02.842 F03 F03.+0 F03.+00 F03.+01 F03.+02 F03.+1 F03.+10 F03.+11
F03.+12 F03.+2 F03.+20 F03.+21 F03.+22 F03.+3 F03.+30 F03.+31 F03.+32 F03.+4 F03.+40 F03.+41 F03.+42 F04 F05.0 F05.1
F05.8 F05.9 F06.0 F06.1 F06.2 F06.3 F06.30 F06.31 F06.32 F06.33 F06.4 F06.5 F06.6 F06.7 F06.70 F06.71 F06.8
F06.9 F07.0 F07.1 F07.2 F07.8 F07.9 F09 F10.0 F10.00 F10.01 F10.02 F10.03 F10.04 F10.05 F10.06 F10.07 F10.1
F10.2 F10.20 F10.200 F10.201 F10.202 F10.21 F10.22 F10.23 F10.24 F10.240 F10.241 F10.25 F10.26 F10.3 F10.30 F10.31
F10.4 F10.40 F10.41 F10.5 F10.50 F10.51 F10.52 F10.53 F10.54 F10.55 F10.56 F10.6 F10.7 F10.70 F10.71 F10.72 F10.73
F10.74 F10.75 F10.8 F10.9 F11.0 F11.00 F11.01 F11.02 F11.03 F11.04 F11.05 F11.06 F11.07 F11.1 F11.2 F11.20 F11.200
F11.201 F11.202 F11.21 F11.22 F11.23 F11.24 F11.240 F11.241 F11.25 F11.26 F11.3 F11.30 F11.31 F11.4 F11.40 F11.41
F11.5 F11.50 F11.51 F11.52 F11.53 F11.54 F11.55 F11.56 F11.6 F11.7 F11.70 F11.71 F11.72 F11.73 F11.74 F11.75 F11.8
F11.9 F12.0 F12.00 F12.01 F12.02 F12.03 F12.04 F12.05 F12.06 F12.07 F12.1 F12.2 F12.20 F12.200 F12.201 F12.202 F12.21
F12.22 F12.23 F12.24 F12.240 F12.241 F12.25 F12.26 F12.3 F12.30 F12.31 F12.4 F12.40 F12.41 F12.5 F12.50 F12.51 F12.52

Comorb Diagnosticos de morbidité principale entrainant la non prise en compte de la comorbidité

F12.53 F12.54 F12.55 F12.56 F12.6 F12.7 F12.70 F12.71 F12.72 F12.73 F12.74 F12.75 F12.8 F12.9 F13.0 F13.00 F13.01
F13.02 F13.03 F13.04 F13.05 F13.06 F13.07 F13.1 F13.2 F13.20 F13.200 F13.201 F13.202 F13.21 F13.22 F13.23 F13.24
F13.240 F13.241 F13.25 F13.26 F13.3 F13.30 F13.31 F13.4 F13.40 F13.41 F13.5 F13.50 F13.51 F13.52 F13.53 F13.54 F13.55
F13.56 F13.6 F13.7 F13.70 F13.71 F13.72 F13.73 F13.74 F13.75 F13.8 F13.9 F14.0 F14.00 F14.01 F14.02 F14.03 F14.04
F14.05 F14.06 F14.07 F14.1 F14.2 F14.20 F14.200 F14.201 F14.202 F14.21 F14.22 F14.23 F14.24 F14.240 F14.241 F14.25
F14.26 F14.3 F14.30 F14.31 F14.4 F14.40 F14.41 F14.5 F14.50 F14.51 F14.52 F14.53 F14.54 F14.55 F14.56 F14.6 F14.7
F14.70 F14.71 F14.72 F14.73 F14.74 F14.75 F14.8 F14.9 F15.0 F15.00 F15.01 F15.02 F15.03 F15.04 F15.05 F15.06 F15.07
F15.1 F15.2 F15.20 F15.200 F15.201 F15.202 F15.21 F15.22 F15.23 F15.24 F15.240 F15.241 F15.25 F15.26 F15.3 F15.30
F15.31 F15.4 F15.40 F15.41 F15.5 F15.50 F15.51 F15.52 F15.53 F15.54 F15.55 F15.56 F15.6 F15.7 F15.70 F15.71 F15.72
F15.73 F15.74 F15.75 F15.8 F15.9 F16.0 F16.00 F16.01 F16.02 F16.03 F16.04 F16.05 F16.06 F16.07 F16.1 F16.2 F16.20
F16.200 F16.201 F16.202 F16.21 F16.22 F16.23 F16.24 F16.240 F16.241 F16.25 F16.26 F16.3 F16.30 F16.31 F16.4 F16.40
F16.41 F16.5 F16.50 F16.51 F16.52 F16.53 F16.54 F16.55 F16.56 F16.6 F16.7 F16.70 F16.71 F16.72 F16.73 F16.74 F16.75
F16.8 F16.9 F17.0 F17.00 F17.01 F17.02 F17.03 F17.04 F17.05 F17.06 F17.07 F17.1 F17.2 F17.20 F17.200 F17.201 F17.202
F17.21 F17.22 F17.23 F17.24 F17.240 F17.241 F17.25 F17.26 F17.3 F17.30 F17.31 F17.4 F17.40 F17.41 F17.5 F17.50 F17.51
F17.52 F17.53 F17.54 F17.55 F17.56 F17.6 F17.7 F17.70 F17.71 F17.72 F17.73 F17.74 F17.75 F17.8 F17.9 F18.0 F18.00
F18.01 F18.02 F18.03 F18.04 F18.05 F18.06 F18.07 F18.1 F18.2 F18.20 F18.200 F18.201 F18.202 F18.21 F18.22 F18.23
F18.24 F18.240 F18.241 F18.25 F18.26 F18.3 F18.30 F18.31 F18.4 F18.40 F18.41 F18.5 F18.50 F18.51 F18.52 F18.53 F18.54
F18.55 F18.56 F18.6 F18.7 F18.70 F18.71 F18.72 F18.73 F18.74 F18.75 F18.8 F18.9 F19.0 F19.00 F19.01 F19.02 F19.03
F19.04 F19.05 F19.06 F19.07 F19.1 F19.2 F19.20 F19.200 F19.201 F19.202 F19.21 F19.22 F19.23 F19.24 F19.240 F19.241
F19.25 F19.26 F19.3 F19.30 F19.31 F19.4 F19.40 F19.41 F19.5 F19.50 F19.51 F19.52 F19.53 F19.54 F19.55 F19.56 F19.6
F19.7 F19.70 F19.71 F19.72 F19.73 F19.74 F19.75 F19.8 F19.9 F20.0 F20.00 F20.01 F20.02 F20.03 F20.04 F20.05 F20.08
F20.09 F20.1 F20.10 F20.11 F20.12 F20.13 F20.14 F20.15 F20.18 F20.19 F20.2 F20.20 F20.21 F20.22 F20.23 F20.24 F20.25
F20.28 F20.29 F20.3 F20.30 F20.31 F20.32 F20.33 F20.34 F20.35 F20.38 F20.39 F20.4 F20.40 F20.41 F20.42 F20.43 F20.44
F20.45 F20.48 F20.49 F20.5 F20.50 F20.51 F20.52 F20.53 F20.54 F20.55 F20.58 F20.59 F20.6 F20.60 F20.61 F20.62 F20.63
F20.64 F20.65 F20.68 F20.69 F20.8 F20.80 F20.81 F20.82 F20.83 F20.84 F20.85 F20.88 F20.89 F20.9 F20.90 F20.91 F20.92
F20.93 F20.94 F20.95 F20.98 F20.99 F21 F22.0 F22.8 F22.9 F23.0 F23.00 F23.01 F23.1 F23.10 F23.11 F23.2 F23.20
F23.21 F23.3 F23.30 F23.31 F23.8 F23.80 F23.81 F23.9 F23.90 F23.91 F24 F25.0 F25.00 F25.01 F25.1 F25.10 F25.11
F25.2 F25.20 F25.21 F25.8 F25.80 F25.81 F25.9 F25.90 F25.91 F28 F29 F30.0 F30.1 F30.2 F30.20 F30.21 F30.8
F30.9 F31.0 F31.1 F31.2 F31.20 F31.21 F31.3 F31.30 F31.31 F31.4 F31.5 F31.50 F31.51 F31.6 F31.7 F31.8 F31.9
F32.0 F32.00 F32.01 F32.1 F32.10 F32.11 F32.2 F32.3 F32.30 F32.31 F32.8 F32.9 F33.0 F33.00 F33.01 F33.1 F33.10
F33.11 F33.2 F33.3 F33.30 F33.31 F33.4 F33.8 F33.9 F34.0 F34.1 F34.8 F34.9 F38.0 F38.00 F38.1 F38.10 F38.8 F39
F40.0 F40.00 F40.01 F40.1 F40.2 F40.8 F40.9 F41.0 F41.00 F41.01 F41.1 F41.2 F41.3 F41.8 F41.9 F42.0 F42.1 F42.2
F42.8 F42.9 F43.0 F43.00 F43.01 F43.02 F43.1 F43.2 F43.20 F43.21 F43.22 F43.23 F43.24 F43.25 F43.28 F43.8 F43.9
F44.0 F44.1 F44.2 F44.3 F44.4 F44.5 F44.6 F44.7 F44.8 F44.80 F44.81 F44.82 F44.88 F44.9 F45.0 F45.1 F45.2 F45.3
F45.30 F45.31 F45.32 F45.33 F45.34 F45.38 F45.4 F45.8 F45.9 F48.0 F48.1 F48.8 F48.9 F50.0 F50.1 F50.2 F50.3
F50.4 F50.5 F50.8 F50.9 F51.0 F51.1 F51.2 F51.3 F51.4 F51.5 F51.8 F51.9 F52.0 F52.1 F52.10 F52.11 F52.2 F52.3
F52.4 F52.5 F52.6 F52.7 F52.8 F52.9 F53.0 F53.1 F53.8 F53.9 F54 F55 F55.+0 F55.+1 F55.+2 F55.+3 F55.+4
F55.+5 F55.+6 F55.+8 F55.+9 F59 F60.0 F60.1 F60.2 F60.3 F60.30 F60.31 F60.4 F60.5 F60.6 F60.7 F60.8 F60.9 F61
F61.+0 F61.+1 F62.0 F62.1 F62.8 F62.9 F63.0 F63.1 F63.2 F63.3 F63.8 F63.9 F64.0 F64.1 F64.2 F64.8 F64.9 F65.0
F65.1 F65.2 F65.3 F65.4 F65.5 F65.6 F65.8 F65.9 F66.0 F66.1 F66.2 F66.8 F66.9 F68.0 F68.1 F68.8 F69 F70.0
F70.1 F70.8 F70.9 F71.0 F71.1 F71.8 F71.9 F72 F72.0 F72.1 F72.8 F72.9 F73 F73.0 F73.1 F73.8 F73.9 F78.0
F78.1 F78.8 F78.9 F79.0 F79.1 F79.8 F79.9 F80.0 F80.1 F80.2 F80.3 F80.8 F80.9 F81.0 F81.1 F81.2 F81.3 F81.8
F81.9 F82 F83 F84.0 F84.1 F84.10 F84.11 F84.12 F84.2 F84.3 F84.4 F84.5 F84.8 F84.9 F88 F89 F90.0 F90.1
F90.8 F90.9 F91.0 F91.1 F91.2 F91.3 F91.8 F91.9 F92.0 F92.8 F92.9 F93.0 F93.1 F93.2 F93.3 F93.8 F93.80 F93.9
F94.0 F94.1 F94.2 F94.8 F94.9 F95.0 F95.1 F95.2 F95.8 F95.9 F98.0 F98.00 F98.01 F98.02 F98.1 F98.10 F98.11
F98.12 F98.2 F98.3 F98.4 F98.40 F98.41 F98.42 F98.5 F98.6 F98.8 F98.9 J69.0 J84.9 M95.9 M99.9 M99.90 M99.91
M99.92 M99.93 M99.94 M99.95 M99.96 M99.97 M99.98 M99.99 O29.0 O89.0 R05 R06.0 R06.1 R06.2 R06.3 R06.4
R06.5 R06.6 R06.7 R06.8 R07.0 R07.1 R07.2 R07.3 R07.4 R07.40 R07.41 R07.42 R07.43 R07.44 R07.45 R07.46 R07.47 R07.48 R07.49
S72.01 S72.1 S72.10 S72.11 S72.2 S72.20 S72.21 S72.3 S72.30 S72.31 S72.4 S72.40 S72.41 S72.7 S72.70 S72.71 S72.8
S72.80 S72.81 S72.9 S72.90 S72.91 T75.0 T75.1 T75.2 T75.3 T75.4 T75.8 Z45.0 Z45.1 Z45.2 Z45.3 Z45.80 Z45.81
Z45.82 Z45.83 Z45.84 Z45.88 Z45.9 Z47.0 Z47.8 Z47.9 Z51.5 Z51.80 Z51.88

F00.00 Mêmes liste que F00.0
F00.000 Mêmes liste que F00.0
F00.001 Mêmes liste que F00.0
F00.002 Mêmes liste que F00.0
F00.01 Mêmes liste que F00.0
F00.010 Mêmes liste que F00.0
F00.011 Mêmes liste que F00.0
F00.012 Mêmes liste que F00.0
F00.02 Mêmes liste que F00.0
F00.020 Mêmes liste que F00.0
F00.021 Mêmes liste que F00.0
F00.022 Mêmes liste que F00.0
F00.03 Mêmes liste que F00.0
F00.030 Mêmes liste que F00.0
F00.031 Mêmes liste que F00.0
F00.032 Mêmes liste que F00.0
F00.04 Mêmes liste que F00.0
F00.040 Mêmes liste que F00.0
F00.041 Mêmes liste que F00.0
F00.042 Mêmes liste que F00.0
F00.1 Mêmes liste que F00.0
F00.10 Mêmes liste que F00.0
F00.100 Mêmes liste que F00.0
F00.101 Mêmes liste que F00.0
F00.102 Mêmes liste que F00.0
F00.11 Mêmes liste que F00.0
F00.110 Mêmes liste que F00.0

Comorb Diagnostique de morbidité principale entrainant la non prise en compte de la comorbidité

F00.111 Même liste que F00.0
F00.112 Même liste que F00.0
F00.120 Même liste que F00.0
F00.121 Même liste que F00.0
F00.122 Même liste que F00.0
F00.130 Même liste que F00.0
F00.131 Même liste que F00.0
F00.132 Même liste que F00.0
F00.140 Même liste que F00.0
F00.141 Même liste que F00.0
F00.142 Même liste que F00.0
F00.200 Même liste que F00.0
F00.201 Même liste que F00.0
F00.202 Même liste que F00.0
F00.210 Même liste que F00.0
F00.211 Même liste que F00.0
F00.212 Même liste que F00.0
F00.220 Même liste que F00.0
F00.221 Même liste que F00.0
F00.222 Même liste que F00.0
F00.230 Même liste que F00.0
F00.231 Même liste que F00.0
F00.232 Même liste que F00.0
F00.240 Même liste que F00.0
F00.241 Même liste que F00.0
F00.242 Même liste que F00.0
F00.900 Même liste que F00.0
F00.901 Même liste que F00.0
F00.902 Même liste que F00.0
F00.910 Même liste que F00.0
F00.911 Même liste que F00.0
F00.912 Même liste que F00.0
F00.920 Même liste que F00.0
F00.921 Même liste que F00.0
F00.922 Même liste que F00.0
F00.930 Même liste que F00.0
F00.931 Même liste que F00.0
F00.932 Même liste que F00.0
F00.940 Même liste que F00.0
F00.941 Même liste que F00.0
F00.942 Même liste que F00.0

F01.0 B99.+0 B99.+1 F00.0 F00.00 F00.000 F00.001 F00.002 F00.01 F00.010 F00.011 F00.012 F00.02 F00.020 F00.021 F00.022 F00.03 F00.030 F00.031 F00.032 F00.04 F00.040 F00.041 F00.042 F00.1 F00.10 F00.100 F00.101 F00.102 F00.11 F00.110 F00.111 F00.112 F00.12 F00.120 F00.121 F00.122 F00.13 F00.130 F00.131 F00.132 F00.14 F00.140 F00.141 F00.142 F00.2 F00.20 F00.200 F00.201 F00.202 F00.21 F00.210 F00.211 F00.212 F00.22 F00.220 F00.221 F00.222 F00.23 F00.230 F00.231 F00.232 F00.24 F00.240 F00.241 F00.242 F00.9 F00.90 F00.900 F00.901 F00.902 F00.91 F00.910 F00.911 F00.912 F00.92 F00.920 F00.921 F00.922 F00.93 F00.930 F00.931 F00.932 F00.94 F00.940 F00.941 F00.942 F01.0 F01.00 F01.000 F01.001 F01.002 F01.01 F01.010 F01.011 F01.012 F01.02 F01.020 F01.021 F01.022 F01.03 F01.030 F01.031 F01.032 F01.04 F01.040 F01.041 F01.042 F01.1 F01.10 F01.100 F01.101 F01.102 F01.11 F01.110 F01.111 F01.112 F01.12 F01.120 F01.121 F01.122 F01.13 F01.130 F01.131 F01.132 F01.14 F01.140 F01.141 F01.142 F01.2 F01.20 F01.200 F01.201 F01.202 F01.21 F01.210 F01.211 F01.212 F01.22 F01.220 F01.221 F01.222 F01.23 F01.230 F01.231 F01.232 F01.24 F01.240 F01.241 F01.242 F01.3 F01.30 F01.300 F01.301 F01.302 F01.31 F01.310 F01.311 F01.312 F01.32 F01.320 F01.321 F01.322 F01.33 F01.330 F01.331 F01.332 F01.34 F01.340 F01.341 F01.342 F01.8 F01.80 F01.800 F01.801 F01.802 F01.81 F01.810 F01.811 F01.812 F01.82 F01.820 F01.821 F01.822 F01.83 F01.830 F01.831 F01.832 F01.84 F01.840 F01.841 F01.842 F01.9 F01.90 F01.900 F01.901 F01.902 F01.91 F01.910 F01.911 F01.912 F01.92 F01.920 F01.921 F01.922 F01.93 F01.930 F01.931 F01.932 F01.94 F01.940 F01.941 F01.942 F02.0 F02.00 F02.000 F02.001 F02.002 F02.01 F02.010 F02.011 F02.012 F02.02 F02.020 F02.021 F02.022 F02.03 F02.030 F02.031 F02.032 F02.04 F02.040 F02.041 F02.042 F02.1 F02.10 F02.100 F02.101 F02.102 F02.11 F02.110 F02.111 F02.112 F02.12 F02.120 F02.121 F02.122 F02.13 F02.130 F02.131 F02.132 F02.14 F02.140 F02.141 F02.142 F02.2 F02.20 F02.200 F02.201 F02.202 F02.21 F02.210 F02.211 F02.212 F02.22 F02.220 F02.221 F02.222 F02.23 F02.230 F02.231 F02.232 F02.24 F02.240 F02.241 F02.242 F02.3 F02.30 F02.300 F02.301 F02.302 F02.31 F02.310 F02.311 F02.312 F02.32 F02.320 F02.321 F02.322 F02.33 F02.330 F02.331 F02.332 F02.34 F02.340 F02.341 F02.342 F02.4 F02.40 F02.400 F02.401 F02.402 F02.41 F02.410 F02.411 F02.412 F02.42 F02.420 F02.421 F02.422 F02.43 F02.430 F02.431 F02.432 F02.44 F02.440 F02.441 F02.442 F02.8 F02.80 F02.800 F02.801 F02.802 F02.81 F02.810 F02.811 F02.812 F02.82 F02.820 F02.821 F02.822 F02.83 F02.830 F02.831 F02.832 F02.84 F02.840 F02.841 F02.842 F03 F03.+0 F03.+00 F03.+01 F03.+02 F03.+1 F03.+10 F03.+11

Comorb

Diagnostics de morbidité principale entrainant la non prise en compte de la comorbidité

F03.+12 F03.+2 F03.+20 F03.+21 F03.+22 F03.+3 F03.+30 F03.+31 F03.+32 F03.+4 F03.+40 F03.+41 F03.+42 F04 F05.0 F05.1 F05.8 F05.9 F06.0 F06.1 F06.2 F06.3 F06.30 F06.31 F06.32 F06.33 F06.4 F06.5 F06.6 F06.7 F06.70 F06.71 F06.8 F06.9 F07.0 F07.1 F07.2 F07.8 F07.9 F09 F10.0 F10.00 F10.01 F10.02 F10.03 F10.04 F10.05 F10.06 F10.07 F10.1 F10.2 F10.20 F10.200 F10.201 F10.202 F10.21 F10.22 F10.23 F10.24 F10.240 F10.241 F10.25 F10.26 F10.3 F10.30 F10.31 F10.4 F10.40 F10.41 F10.5 F10.50 F10.51 F10.52 F10.53 F10.54 F10.55 F10.56 F10.6 F10.7 F10.70 F10.71 F10.72 F10.73 F10.74 F10.75 F10.8 F10.9 F11.0 F11.00 F11.01 F11.02 F11.03 F11.04 F11.05 F11.06 F11.07 F11.1 F11.2 F11.20 F11.200 F11.201 F11.202 F11.21 F11.22 F11.23 F11.24 F11.240 F11.241 F11.25 F11.26 F11.3 F11.30 F11.31 F11.4 F11.40 F11.41 F11.5 F11.50 F11.51 F11.52 F11.53 F11.54 F11.55 F11.56 F11.6 F11.7 F11.70 F11.71 F11.72 F11.73 F11.74 F11.75 F11.8 F11.9 F12.0 F12.00 F12.01 F12.02 F12.03 F12.04 F12.05 F12.06 F12.07 F12.1 F12.2 F12.20 F12.200 F12.201 F12.202 F12.21 F12.22 F12.23 F12.24 F12.240 F12.241 F12.25 F12.26 F12.3 F12.30 F12.31 F12.4 F12.40 F12.41 F12.5 F12.50 F12.51 F12.52 F12.53 F12.54 F12.55 F12.56 F12.6 F12.7 F12.70 F12.71 F12.72 F12.73 F12.74 F12.75 F12.8 F12.9 F13.0 F13.00 F13.01 F13.02 F13.03 F13.04 F13.05 F13.06 F13.07 F13.1 F13.2 F13.20 F13.200 F13.201 F13.202 F13.21 F13.22 F13.23 F13.24 F13.240 F13.241 F13.25 F13.26 F13.3 F13.30 F13.31 F13.4 F13.40 F13.41 F13.5 F13.50 F13.51 F13.52 F13.53 F13.54 F13.55 F13.56 F13.6 F13.7 F13.71 F13.72 F13.73 F13.74 F13.75 F13.8 F13.9 F14.0 F14.00 F14.01 F14.02 F14.03 F14.04 F14.05 F14.06 F14.07 F14.1 F14.2 F14.20 F14.200 F14.201 F14.202 F14.21 F14.22 F14.23 F14.24 F14.240 F14.241 F14.25 F14.26 F14.3 F14.30 F14.31 F14.4 F14.40 F14.41 F14.5 F14.50 F14.51 F14.52 F14.53 F14.54 F14.55 F14.56 F14.6 F14.7 F14.70 F14.71 F14.72 F14.73 F14.74 F14.75 F14.8 F14.9 F15.0 F15.00 F15.01 F15.02 F15.03 F15.04 F15.05 F15.06 F15.07 F15.1 F15.2 F15.20 F15.201 F15.202 F15.21 F15.22 F15.23 F15.24 F15.240 F15.241 F15.25 F15.26 F15.3 F15.30 F15.31 F15.4 F15.40 F15.41 F15.5 F15.50 F15.51 F15.52 F15.53 F15.54 F15.55 F15.56 F15.6 F15.7 F15.70 F15.71 F15.72 F15.73 F15.74 F15.75 F15.8 F15.9 F16.0 F16.00 F16.01 F16.02 F16.03 F16.04 F16.05 F16.06 F16.07 F16.1 F16.2 F16.20 F16.200 F16.201 F16.202 F16.21 F16.22 F16.23 F16.24 F16.240 F16.241 F16.25 F16.26 F16.3 F16.30 F16.31 F16.4 F16.40 F16.41 F16.5 F16.50 F16.51 F16.52 F16.53 F16.54 F16.55 F16.56 F16.6 F16.7 F16.70 F16.71 F16.72 F16.73 F16.74 F16.75 F16.8 F16.9 F17.0 F17.00 F17.01 F17.02 F17.03 F17.04 F17.05 F17.06 F17.07 F17.1 F17.2 F17.20 F17.200 F17.201 F17.202 F17.21 F17.22 F17.23 F17.24 F17.240 F17.241 F17.25 F17.26 F17.3 F17.30 F17.31 F17.4 F17.40 F17.41 F17.5 F17.50 F17.51 F17.52 F17.53 F17.54 F17.55 F17.56 F17.6 F17.7 F17.70 F17.71 F17.72 F17.73 F17.74 F17.75 F17.8 F17.9 F18.0 F18.00 F18.01 F18.02 F18.03 F18.04 F18.05 F18.06 F18.07 F18.1 F18.2 F18.20 F18.200 F18.201 F18.202 F18.21 F18.22 F18.23 F18.24 F18.240 F18.241 F18.25 F18.26 F18.3 F18.30 F18.31 F18.4 F18.40 F18.41 F18.5 F18.50 F18.51 F18.52 F18.53 F18.54 F18.55 F18.56 F18.6 F18.7 F18.70 F18.71 F18.72 F18.73 F18.74 F18.75 F18.8 F18.9 F19.0 F19.00 F19.01 F19.02 F19.03 F19.04 F19.05 F19.06 F19.07 F19.1 F19.2 F19.20 F19.200 F19.201 F19.202 F19.21 F19.22 F19.23 F19.24 F19.240 F19.241 F19.25 F19.26 F19.3 F19.30 F19.31 F19.4 F19.40 F19.41 F19.5 F19.50 F19.51 F19.52 F19.53 F19.54 F19.55 F19.56 F19.6 F19.7 F19.70 F19.71 F19.72 F19.73 F19.74 F19.75 F19.8 F19.9 F20.0 F20.00 F20.01 F20.02 F20.03 F20.04 F20.05 F20.08 F20.09 F20.1 F20.10 F20.11 F20.12 F20.13 F20.14 F20.15 F20.18 F20.19 F20.2 F20.20 F20.21 F20.22 F20.23 F20.24 F20.25 F20.28 F20.29 F20.3 F20.30 F20.31 F20.32 F20.33 F20.34 F20.35 F20.38 F20.39 F20.4 F20.40 F20.41 F20.42 F20.43 F20.44 F20.45 F20.48 F20.49 F20.5 F20.50 F20.51 F20.52 F20.53 F20.54 F20.55 F20.58 F20.59 F20.6 F20.60 F20.61 F20.62 F20.63 F20.64 F20.65 F20.68 F20.69 F20.8 F20.80 F20.81 F20.82 F20.83 F20.84 F20.85 F20.88 F20.89 F20.9 F20.90 F20.91 F20.92 F20.93 F20.94 F20.95 F20.98 F20.99 F21 F22.0 F22.8 F22.9 F23.0 F23.00 F23.01 F23.1 F23.10 F23.11 F23.2 F23.20 F23.21 F23.3 F23.30 F23.31 F23.8 F23.80 F23.81 F23.9 F23.90 F23.91 F24 F25.0 F25.00 F25.01 F25.1 F25.10 F25.11 F25.2 F25.20 F25.21 F25.8 F25.80 F25.81 F25.9 F25.90 F25.91 F28 F29 F30.0 F30.1 F30.2 F30.20 F30.21 F30.8 F30.9 F31.0 F31.1 F31.2 F31.20 F31.21 F31.3 F31.30 F31.31 F31.4 F31.5 F31.50 F31.51 F31.6 F31.7 F31.8 F31.9 F32.0 F32.00 F32.01 F32.1 F32.10 F32.11 F32.2 F32.3 F32.30 F32.31 F32.8 F32.9 F33.0 F33.00 F33.01 F33.1 F33.10 F33.11 F33.2 F33.3 F33.30 F33.31 F33.4 F33.8 F33.9 F34.0 F34.1 F34.8 F34.9 F38.0 F38.00 F38.1 F38.10 F38.8 F39 F40.0 F40.00 F40.01 F40.1 F40.2 F40.8 F40.9 F41.0 F41.00 F41.01 F41.1 F41.2 F41.3 F41.8 F41.9 F42.0 F42.1 F42.2 F42.8 F42.9 F43.0 F43.00 F43.01 F43.02 F43.1 F43.2 F43.20 F43.21 F43.22 F43.23 F43.24 F43.25 F43.28 F43.8 F43.9 F44.0 F44.1 F44.2 F44.3 F44.4 F44.5 F44.6 F44.7 F44.8 F44.81 F44.82 F44.88 F44.9 F45.0 F45.1 F45.2 F45.3 F45.30 F45.31 F45.32 F45.33 F45.34 F45.38 F45.4 F45.8 F45.9 F48.0 F48.1 F48.8 F48.9 F50.0 F50.1 F50.2 F50.3 F50.4 F50.5 F50.8 F50.9 F51.0 F51.1 F51.2 F51.3 F51.4 F51.5 F51.8 F51.9 F52.0 F52.1 F52.10 F52.11 F52.2 F52.3 F52.4 F52.5 F52.6 F52.7 F52.8 F52.9 F53.0 F53.1 F53.8 F53.9 F54 F55 F55.+0 F55.+1 F55.+2 F55.+3 F55.+4 F55.+5 F55.+6 F55.+8 F55.+9 F59 F60.0 F60.1 F60.2 F60.3 F60.30 F60.31 F60.4 F60.5 F60.6 F60.7 F60.8 F60.9 F61 F61.+0 F61.+1 F62.0 F62.1 F62.8 F62.9 F63.0 F63.1 F63.2 F63.3 F63.8 F63.9 F64.0 F64.1 F64.2 F64.8 F64.9 F65.0 F65.1 F65.2 F65.3 F65.4 F65.5 F65.6 F65.8 F65.9 F66.0 F66.1 F66.2 F66.8 F66.9 F68.0 F68.1 F68.8 F69 F70.0 F70.1 F70.8 F70.9 F71.0 F71.1 F71.8 F71.9 F72 F72.0 F72.1 F72.8 F72.9 F73 F73.0 F73.1 F73.8 F73.9 F78.0 F78.1 F78.8 F78.9 F79.0 F79.1 F79.8 F79.9 F80.0 F80.1 F80.2 F80.3 F80.8 F80.9 F81.0 F81.1 F81.2 F81.3 F81.8 F81.9 F82 F83 F84.0 F84.1 F84.10 F84.11 F84.12 F84.2 F84.3 F84.4 F84.5 F84.8 F84.9 F88 F89 F90.0 F90.1 F90.8 F90.9 F91.0 F91.1 F91.2 F91.3 F91.8 F91.9 F92.0 F92.8 F92.9 F93.0 F93.1 F93.2 F93.3 F93.8 F93.80 F93.9 F94.0 F94.1 F94.2 F94.8 F94.9 F95.0 F95.1 F95.2 F95.8 F95.9 F98.0 F98.00 F98.01 F98.02 F98.1 F98.10 F98.11 F98.12 F98.2 F98.3 F98.4 F98.40 F98.41 F98.42 F98.5 F98.6 F98.8 F98.9 G45.8 G45.9 G46.8 G93.4 G98 167.3 167.4 J69.0 J84.9 M95.9 M99.9 M99.90 M99.91 M99.92 M99.93 M99.94 M99.95 M99.96 M99.97 M99.98 M99.99 O29.0 O89.0 R05 R06.0 R06.1 R06.2 R06.3 R06.4 R06.5 R06.6 R06.7 R06.8 R07.0 R07.1 R07.2 R07.3 R07.4 R41.0 R41.1 R41.2 R41.3 R41.8 R68.8 S72.0 S72.00 S72.01 S72.1 S72.10 S72.11 S72.2 S72.20 S72.21 S72.3 S72.30 S72.31 S72.4 S72.40 S72.41 S72.7 S72.70 S72.71 S72.8 S72.80 S72.81 S72.9 S72.90 S72.91 T75.0 T75.1 T75.2 T75.3 T75.4 T75.8 Z45.0 Z45.1 Z45.2 Z45.3 Z45.80 Z45.81 Z45.82 Z45.83 Z45.84 Z45.88 Z45.9 Z47.0 Z47.8 Z47.9 Z51.5 Z51.80 Z51.88

F01.00 Même liste que F01.0
F01.000 Même liste que F01.0
F01.001 Même liste que F01.0
F01.002 Même liste que F01.0
F01.01 Même liste que F01.0
F01.010 Même liste que F01.0
F01.011 Même liste que F01.0
F01.012 Même liste que F01.0
F01.02 Même liste que F01.0
F01.020 Même liste que F01.0
F01.021 Même liste que F01.0
F01.022 Même liste que F01.0
F01.03 Même liste que F01.0
F01.030 Même liste que F01.0
F01.031 Même liste que F01.0
F01.032 Même liste que F01.0
F01.04 Même liste que F01.0

Comorb	Diagnostics de morbidité principale entraînant la non prise en compte de la comorbidité
F01.040	Même liste que F01.0
F01.041	Même liste que F01.0
F01.042	Même liste que F01.0
F01.1	Même liste que F01.0
F01.10	Même liste que F01.0
F01.100	Même liste que F01.0
F01.101	Même liste que F01.0
F01.102	Même liste que F01.0
F01.11	Même liste que F01.0
F01.110	Même liste que F01.0
F01.111	Même liste que F01.0
F01.112	Même liste que F01.0
F01.12	Même liste que F01.0
F01.120	Même liste que F01.0
F01.121	Même liste que F01.0
F01.122	Même liste que F01.0
F01.13	Même liste que F01.0
F01.130	Même liste que F01.0
F01.131	Même liste que F01.0
F01.132	Même liste que F01.0
F01.14	Même liste que F01.0
F01.140	Même liste que F01.0
F01.141	Même liste que F01.0
F01.142	Même liste que F01.0
F01.2	Même liste que F01.0
F01.20	Même liste que F01.0
F01.200	Même liste que F01.0
F01.201	Même liste que F01.0
F01.202	Même liste que F01.0
F01.21	Même liste que F01.0
F01.210	Même liste que F01.0
F01.211	Même liste que F01.0
F01.212	Même liste que F01.0
F01.22	Même liste que F01.0
F01.220	Même liste que F01.0
F01.221	Même liste que F01.0
F01.222	Même liste que F01.0
F01.23	Même liste que F01.0
F01.230	Même liste que F01.0
F01.231	Même liste que F01.0
F01.232	Même liste que F01.0
F01.24	Même liste que F01.0
F01.240	Même liste que F01.0
F01.241	Même liste que F01.0
F01.242	Même liste que F01.0
F01.3	Même liste que F01.0
F01.30	Même liste que F01.0
F01.300	Même liste que F01.0
F01.301	Même liste que F01.0
F01.302	Même liste que F01.0
F01.31	Même liste que F01.0
F01.310	Même liste que F01.0
F01.311	Même liste que F01.0
F01.312	Même liste que F01.0
F01.32	Même liste que F01.0
F01.320	Même liste que F01.0
F01.321	Même liste que F01.0
F01.322	Même liste que F01.0
F01.33	Même liste que F01.0
F01.330	Même liste que F01.0
F01.331	Même liste que F01.0
F01.332	Même liste que F01.0
F01.34	Même liste que F01.0
F01.340	Même liste que F01.0
F01.341	Même liste que F01.0
F01.342	Même liste que F01.0
F01.8	Même liste que F01.0
F01.80	Même liste que F01.0
F01.800	Même liste que F01.0
F01.801	Même liste que F01.0
F01.802	Même liste que F01.0
F01.81	Même liste que F01.0
F01.810	Même liste que F01.0
F01.811	Même liste que F01.0
F01.812	Même liste que F01.0
F01.82	Même liste que F01.0
F01.820	Même liste que F01.0
F01.821	Même liste que F01.0

Comorb Diagnostiques de morbidité principale entrainant la non prise en compte de la comorbidité

F01.822 Même liste que F01.0
F01.83 Même liste que F01.0
F01.830 Même liste que F01.0
F01.831 Même liste que F01.0
F01.832 Même liste que F01.0
F01.84 Même liste que F01.0
F01.840 Même liste que F01.0
F01.841 Même liste que F01.0
F01.842 Même liste que F01.0
F01.9 Même liste que F01.0
F01.900 Même liste que F01.0
F01.901 Même liste que F01.0
F01.902 Même liste que F01.0
F01.91 Même liste que F01.0
F01.910 Même liste que F01.0
F01.911 Même liste que F01.0
F01.912 Même liste que F01.0
F01.92 Même liste que F01.0
F01.920 Même liste que F01.0
F01.921 Même liste que F01.0
F01.922 Même liste que F01.0
F01.93 Même liste que F01.0
F01.930 Même liste que F01.0
F01.931 Même liste que F01.0
F01.932 Même liste que F01.0
F01.94 Même liste que F01.0
F01.940 Même liste que F01.0
F01.941 Même liste que F01.0
F01.942 Même liste que F01.0
F02.0 Même liste que F00.0
F02.00 Même liste que F00.0
F02.000 Même liste que F00.0
F02.001 Même liste que F00.0
F02.002 Même liste que F00.0
F02.01 Même liste que F00.0
F02.010 Même liste que F00.0
F02.011 Même liste que F00.0
F02.012 Même liste que F00.0
F02.02 Même liste que F00.0
F02.020 Même liste que F00.0
F02.021 Même liste que F00.0
F02.022 Même liste que F00.0
F02.03 Même liste que F00.0
F02.030 Même liste que F00.0
F02.031 Même liste que F00.0
F02.032 Même liste que F00.0
F02.04 Même liste que F00.0
F02.040 Même liste que F00.0
F02.041 Même liste que F00.0
F02.042 Même liste que F00.0
F02.1 A81.0 A81.9 A86 A89 B34.0 B34.1 B34.2 B34.3 B34.4 B99.+0 B99.+1 F00.0 F00.00 F00.000 F00.001 F00.002 F00.01 F00.010 F00.011 F00.012 F00.02 F00.020 F00.021 F00.022 F00.03 F00.030 F00.031 F00.032 F00.04 F00.040 F00.041 F00.042 F00.1 F00.10 F00.100 F00.101 F00.102 F00.11 F00.110 F00.111 F00.112 F00.12 F00.120 F00.121 F00.122 F00.13 F00.130 F00.131 F00.132 F00.14 F00.140 F00.141 F00.142 F00.2 F00.20 F00.200 F00.201 F00.202 F00.21 F00.210 F00.211 F00.212 F00.22 F00.220 F00.221 F00.222 F00.23 F00.230 F00.231 F00.232 F00.24 F00.240 F00.241 F00.242 F00.9 F00.90 F00.900 F00.901 F00.902 F00.91 F00.910 F00.911 F00.912 F00.92 F00.920 F00.921 F00.922 F00.93 F00.930 F00.931 F00.932 F00.94 F00.940 F00.941 F00.942 F01.0 F01.00 F01.000 F01.001 F01.002 F01.01 F01.010 F01.011 F01.012 F01.02 F01.020 F01.021 F01.022 F01.03 F01.030 F01.031 F01.032 F01.04 F01.040 F01.041 F01.042 F01.1 F01.10 F01.100 F01.101 F01.102 F01.11 F01.110 F01.111 F01.112 F01.12 F01.120 F01.121 F01.122 F01.13 F01.130 F01.131 F01.132 F01.14 F01.140 F01.141 F01.142 F01.2 F01.20 F01.200 F01.201 F01.202 F01.21 F01.210 F01.211 F01.212 F01.22 F01.220 F01.221 F01.222 F01.23 F01.230 F01.231 F01.232 F01.24 F01.240 F01.241 F01.242 F01.3 F01.30 F01.300 F01.301 F01.302 F01.31 F01.310 F01.311 F01.312 F01.32 F01.320 F01.321 F01.322 F01.33 F01.330 F01.331 F01.332 F01.34 F01.340 F01.341 F01.342 F01.8 F01.80 F01.800 F01.801 F01.802 F01.81 F01.810 F01.811 F01.812 F01.82 F01.820 F01.821 F01.822 F01.83 F01.830 F01.831 F01.832 F01.84 F01.840 F01.841 F01.842 F01.9 F01.90 F01.900 F01.901 F01.902 F01.91 F01.910 F01.911 F01.912 F01.92 F01.920 F01.921 F01.922 F01.93 F01.930 F01.931 F01.932 F01.94 F01.940 F01.941 F01.942 F02.0 F02.00 F02.000 F02.001 F02.002 F02.01 F02.010 F02.011 F02.012 F02.02 F02.020 F02.021 F02.022 F02.03 F02.030 F02.031 F02.032 F02.04 F02.040 F02.041 F02.042 F02.1 F02.10 F02.100 F02.101 F02.102 F02.11 F02.110 F02.111 F02.112 F02.12 F02.120 F02.121 F02.122 F02.13 F02.130 F02.131 F02.132 F02.14 F02.140 F02.141 F02.142 F02.2 F02.20 F02.200 F02.201 F02.202 F02.21 F02.210 F02.211 F02.212 F02.22 F02.220 F02.221 F02.222 F02.23 F02.230 F02.231 F02.232 F02.24 F02.240 F02.241 F02.242 F02.3 F02.30 F02.300 F02.301 F02.302 F02.31 F02.310 F02.311 F02.312 F02.32 F02.320 F02.321 F02.322 F02.33 F02.330 F02.331 F02.332 F02.34 F02.340 F02.341 F02.342 F02.4 F02.40 F02.400 F02.401 F02.402 F02.41 F02.410 F02.411 F02.412 F02.42 F02.420 F02.421 F02.422 F02.43 F02.430 F02.431 F02.432 F02.44 F02.440 F02.441 F02.442 F02.8 F02.80 F02.800 F02.801 F02.802 F02.81 F02.810 F02.811 F02.812 F02.82 F02.820 F02.821 F02.822 F02.83 F02.830 F02.831 F02.832 F02.84 F02.840 F02.841 F02.842 F03 F03.+0 F03.+00 F03.+01 F03.+02 F03.+1 F03.+10 F03.+11 F03.+12 F03.+2 F03.+20 F03.+21 F03.+22 F03.+3 F03.+30 F03.+31 F03.+32 F03.+4 F03.+40 F03.+41 F03.+42 F04 F05.0 F05.1 F05.8 F05.9 F06.0 F06.1 F06.2 F06.3 F06.30 F06.31 F06.32 F06.33 F06.4 F06.5 F06.6 F06.7 F06.70 F06.71 F06.8 F06.9 F07.0 F07.1 F07.2 F07.8 F07.9 F09 F10.0 F10.00 F10.01 F10.02 F10.03 F10.04 F10.05 F10.06 F10.07 F10.1 F10.2 F10.20 F10.200 F10.201 F10.202 F10.21 F10.22 F10.23 F10.24 F10.240 F10.241 F10.25 F10.26 F10.3 F10.30 F10.31 F10.4 F10.40 F10.41 F10.5 F10.50 F10.51 F10.52 F10.53 F10.54 F10.55 F10.56 F10.6 F10.7 F10.70 F10.71 F10.72 F10.73 F10.74 F10.75 F10.8 F10.9 F11.0 F11.00 F11.01 F11.02 F11.03

Comorb

Diagnostics de morbidité principale entrainant la non prise en compte de la comorbidité

F11.04 F11.05 F11.06 F11.07 F11.1 F11.2 F11.20 F11.200 F11.201 F11.202 F11.21 F11.22 F11.23 F11.24 F11.240 F11.241
 F11.25 F11.26 F11.3 F11.30 F11.31 F11.4 F11.40 F11.41 F11.5 F11.50 F11.51 F11.52 F11.53 F11.54 F11.55 F11.56 F11.6
 F11.7 F11.70 F11.71 F11.72 F11.73 F11.74 F11.75 F11.8 F11.9 F12.0 F12.00 F12.01 F12.02 F12.03 F12.04 F12.05 F12.06
 F12.07 F12.1 F12.2 F12.20 F12.200 F12.201 F12.202 F12.21 F12.22 F12.23 F12.24 F12.240 F12.241 F12.25 F12.26 F12.3
 F12.30 F12.31 F12.4 F12.40 F12.41 F12.5 F12.50 F12.51 F12.52 F12.53 F12.54 F12.55 F12.56 F12.6 F12.7 F12.70 F12.71
 F12.72 F12.73 F12.74 F12.75 F12.8 F12.9 F13.0 F13.00 F13.01 F13.02 F13.03 F13.04 F13.05 F13.06 F13.07 F13.1 F13.2
 F13.20 F13.200 F13.201 F13.202 F13.21 F13.22 F13.23 F13.24 F13.240 F13.241 F13.25 F13.26 F13.3 F13.30 F13.31 F13.4
 F13.40 F13.41 F13.5 F13.50 F13.51 F13.52 F13.53 F13.54 F13.55 F13.56 F13.6 F13.7 F13.70 F13.71 F13.72 F13.73 F13.74
 F13.75 F13.8 F13.9 F14.0 F14.00 F14.01 F14.02 F14.03 F14.04 F14.05 F14.06 F14.07 F14.1 F14.2 F14.20 F14.200 F14.201
 F14.202 F14.21 F14.22 F14.23 F14.24 F14.240 F14.241 F14.25 F14.26 F14.3 F14.30 F14.31 F14.4 F14.40 F14.41 F14.5
 F14.50 F14.51 F14.52 F14.53 F14.54 F14.55 F14.56 F14.6 F14.7 F14.70 F14.71 F14.72 F14.73 F14.74 F14.75 F14.8 F14.9
 F15.0 F15.00 F15.01 F15.02 F15.03 F15.04 F15.05 F15.06 F15.07 F15.1 F15.2 F15.20 F15.200 F15.201 F15.202 F15.21
 F15.22 F15.23 F15.24 F15.240 F15.241 F15.25 F15.26 F15.3 F15.30 F15.31 F15.4 F15.40 F15.41 F15.5 F15.50 F15.51 F15.52
 F15.53 F15.54 F15.55 F15.56 F15.6 F15.7 F15.70 F15.71 F15.72 F15.73 F15.74 F15.75 F15.8 F15.9 F16.0 F16.00 F16.01
 F16.02 F16.03 F16.04 F16.05 F16.06 F16.07 F16.1 F16.2 F16.20 F16.200 F16.201 F16.202 F16.21 F16.22 F16.23 F16.24
 F16.240 F16.241 F16.25 F16.26 F16.3 F16.30 F16.31 F16.4 F16.40 F16.41 F16.5 F16.50 F16.51 F16.52 F16.53 F16.54 F16.55
 F16.56 F16.6 F16.7 F16.70 F16.71 F16.72 F16.73 F16.74 F16.75 F16.8 F16.9 F17.0 F17.00 F17.01 F17.02 F17.03 F17.04
 F17.05 F17.06 F17.07 F17.1 F17.2 F17.20 F17.200 F17.201 F17.202 F17.21 F17.22 F17.23 F17.24 F17.240 F17.241 F17.25
 F17.26 F17.3 F17.30 F17.31 F17.4 F17.40 F17.41 F17.5 F17.50 F17.51 F17.52 F17.53 F17.54 F17.55 F17.56 F17.6 F17.7
 F17.70 F17.71 F17.72 F17.73 F17.74 F17.75 F17.8 F17.9 F18.0 F18.00 F18.01 F18.02 F18.03 F18.04 F18.05 F18.06 F18.07
 F18.1 F18.2 F18.20 F18.200 F18.201 F18.202 F18.21 F18.22 F18.23 F18.24 F18.240 F18.241 F18.25 F18.26 F18.3 F18.30
 F18.31 F18.4 F18.40 F18.41 F18.5 F18.50 F18.51 F18.52 F18.53 F18.54 F18.55 F18.56 F18.6 F18.7 F18.70 F18.71 F18.72
 F18.73 F18.74 F18.75 F18.8 F18.9 F19.0 F19.00 F19.01 F19.02 F19.03 F19.04 F19.05 F19.06 F19.07 F19.1 F19.2 F19.20
 F19.200 F19.201 F19.202 F19.21 F19.22 F19.23 F19.24 F19.240 F19.241 F19.25 F19.26 F19.3 F19.30 F19.31 F19.4 F19.40
 F19.41 F19.5 F19.50 F19.51 F19.52 F19.53 F19.54 F19.55 F19.56 F19.6 F19.7 F19.70 F19.71 F19.72 F19.73 F19.74 F19.75
 F19.8 F19.9 F20.0 F20.00 F20.01 F20.02 F20.03 F20.04 F20.05 F20.06 F20.07 F20.08 F20.09 F20.1 F20.10 F20.11 F20.12 F20.13 F20.14
 F20.15 F20.18 F20.19 F20.2 F20.20 F20.21 F20.22 F20.23 F20.24 F20.25 F20.26 F20.27 F20.28 F20.29 F20.3 F20.30 F20.31 F20.32 F20.33
 F20.34 F20.35 F20.38 F20.39 F20.4 F20.40 F20.41 F20.42 F20.43 F20.44 F20.45 F20.48 F20.49 F20.5 F20.50 F20.51 F20.52
 F20.53 F20.54 F20.55 F20.58 F20.59 F20.6 F20.60 F20.61 F20.62 F20.63 F20.64 F20.65 F20.68 F20.69 F20.8 F20.80 F20.81
 F20.82 F20.83 F20.84 F20.85 F20.88 F20.89 F20.9 F20.90 F20.91 F20.92 F20.93 F20.94 F20.95 F20.98 F20.99 F21 F22.0
 F22.8 F22.9 F23.0 F23.00 F23.01 F23.1 F23.10 F23.11 F23.2 F23.20 F23.21 F23.3 F23.30 F23.31 F23.8 F23.80 F23.81
 F23.9 F23.90 F23.91 F24 F25.0 F25.00 F25.01 F25.1 F25.10 F25.11 F25.2 F25.20 F25.21 F25.8 F25.80 F25.81 F25.9
 F25.90 F25.91 F28 F29 F30.0 F30.1 F30.2 F30.20 F30.21 F30.8 F30.9 F31.0 F31.1 F31.2 F31.20 F31.21 F31.3
 F31.30 F31.31 F31.4 F31.5 F31.50 F31.51 F31.6 F31.7 F31.8 F31.9 F32.0 F32.00 F32.01 F32.1 F32.10 F32.11 F32.2
 F32.3 F32.30 F32.31 F32.8 F32.9 F33.0 F33.00 F33.01 F33.1 F33.10 F33.11 F33.2 F33.3 F33.30 F33.31 F33.4 F33.8
 F33.9 F34.0 F34.1 F34.8 F34.9 F38.0 F38.00 F38.1 F38.10 F38.8 F39 F40.0 F40.00 F40.01 F40.1 F40.2 F40.8 F40.9
 F41.0 F41.00 F41.01 F41.1 F41.2 F41.3 F41.8 F41.9 F42.0 F42.1 F42.2 F42.8 F42.9 F43.0 F43.00 F43.01 F43.02
 F43.1 F43.2 F43.20 F43.21 F43.22 F43.23 F43.24 F43.25 F43.28 F43.8 F43.9 F44.0 F44.1 F44.2 F44.3 F44.4 F44.5
 F44.6 F44.7 F44.8 F44.80 F44.81 F44.82 F44.88 F44.9 F45.0 F45.1 F45.2 F45.3 F45.30 F45.31 F45.32 F45.33 F45.34
 F45.38 F45.4 F45.8 F45.9 F48.0 F48.1 F48.8 F48.9 F50.0 F50.1 F50.2 F50.3 F50.4 F50.5 F50.8 F50.9 F51.0 F51.1
 F51.2 F51.3 F51.4 F51.5 F51.8 F51.9 F52.0 F52.1 F52.10 F52.11 F52.2 F52.3 F52.4 F52.5 F52.6 F52.7 F52.8 F52.9
 F53.0 F53.1 F53.8 F53.9 F54 F55 F55.+0 F55.+1 F55.+2 F55.+3 F55.+4 F55.+5 F55.+6 F55.+8 F55.+9 F59 F60.0
 F60.1 F60.2 F60.3 F60.30 F60.31 F60.4 F60.5 F60.6 F60.7 F60.8 F60.9 F61 F61.+0 F61.+1 F62.0 F62.1 F62.8 F62.9
 F63.0 F63.1 F63.2 F63.3 F63.8 F63.9 F64.0 F64.1 F64.2 F64.8 F64.9 F65.0 F65.1 F65.2 F65.3 F65.5 F65.6 F65.8
 F65.9 F66.0 F66.1 F66.2 F66.8 F66.9 F68.0 F68.1 F68.8 F69 F70.0 F70.1 F70.8 F70.9 F71.0 F71.1 F71.8
 F71.9 F72 F72.0 F72.1 F72.8 F72.9 F73 F73.0 F73.1 F73.8 F73.9 F78.0 F78.1 F78.8 F78.9 F79.0 F79.1 F79.8
 F79.9 F80.0 F80.1 F80.2 F80.3 F80.8 F80.9 F81.0 F81.1 F81.2 F81.3 F81.8 F81.9 F82 F83 F84.0 F84.1 F84.10
 F84.11 F84.12 F84.2 F84.3 F84.4 F84.5 F84.8 F84.9 F88 F89 F90.0 F90.1 F90.8 F90.9 F91.0 F91.1 F91.2 F91.3
 F91.8 F91.9 F92.0 F92.8 F92.9 F93.0 F93.1 F93.2 F93.3 F93.8 F93.80 F93.9 F94.0 F94.1 F94.2 F94.8 F94.9 F95.0
 F95.1 F95.2 F95.8 F95.9 F98.0 F98.00 F98.01 F98.02 F98.1 F98.10 F98.11 F98.12 F98.2 F98.3 F98.4 F98.40 F98.41
 F98.42 F98.5 F98.6 F98.8 F98.9 J69.0 J84.9 M95.9 M99.9 M99.90 M99.91 M99.92 M99.93 M99.94 M99.95 M99.96
 M99.97 M99.98 M99.99 O29.0 O89.0 R05 R06.0 R06.1 R06.2 R06.3 R06.4 R06.5 R06.6 R06.7 R06.8 R07.0 R07.1
 R07.2 R07.3 R07.4 R41.0 R41.1 R41.2 R41.3 R41.8 R68.8 S72.0 S72.00 S72.01 S72.1 S72.10 S72.11 S72.2 S72.20
 S72.21 S72.3 S72.30 S72.31 S72.4 S72.40 S72.41 S72.7 S72.70 S72.71 S72.8 S72.80 S72.81 S72.9 S72.90 S72.91 T75.0
 T75.1 T75.2 T75.3 T75.4 T75.8 Z45.0 Z45.1 Z45.2 Z45.3 Z45.80 Z45.81 Z45.82 Z45.83 Z45.84 Z45.88 Z45.9 Z47.0
 Z47.8 Z47.9 Z51.5 Z51.80 Z51.88

- F02.10 Même liste que F02.1
- F02.100 Même liste que F02.1
- F02.101 Même liste que F02.1
- F02.102 Même liste que F02.1
- F02.11 Même liste que F02.1
- F02.110 Même liste que F02.1
- F02.111 Même liste que F02.1
- F02.112 Même liste que F02.1
- F02.12 Même liste que F02.1
- F02.120 Même liste que F02.1
- F02.121 Même liste que F02.1
- F02.122 Même liste que F02.1
- F02.13 Même liste que F02.1
- F02.130 Même liste que F02.1
- F02.131 Même liste que F02.1
- F02.132 Même liste que F02.1
- F02.14 Même liste que F02.1
- F02.140 Même liste que F02.1
- F02.141 Même liste que F02.1
- F02.142 Même liste que F02.1

F02.2 B99.+0 B99.+1 F00.0 F00.000 F00.001 F00.002 F00.01 F00.010 F00.011 F00.012 F00.02 F00.020 F00.021 F00.022 F00.03
 F00.030 F00.031 F00.032 F00.04 F00.040 F00.041 F00.042 F00.1 F00.10 F00.100 F00.101 F00.102 F00.11 F00.110 F00.111 F00.112

Comorb Diagnosticos de morbidité principale entrainant la non prise en compte de la comorbidité

F00.12 F00.120 F00.121 F00.122 F00.13 F00.130 F00.131 F00.132 F00.14 F00.140 F00.141 F00.142 F00.2 F00.20 F00.200 F00.201 F00.202 F00.21 F00.210 F00.211 F00.212 F00.22 F00.220 F00.221 F00.222 F00.23 F00.230 F00.231 F00.232 F00.24 F00.240 F00.241 F00.242 F00.9 F00.90 F00.900 F00.901 F00.902 F00.91 F00.910 F00.911 F00.912 F00.92 F00.920 F00.921 F00.922 F00.93 F00.930 F00.931 F00.932 F00.94 F00.940 F00.941 F00.942 F01.0 F01.00 F01.000 F01.001 F01.002 F01.01 F01.010 F01.011 F01.012 F01.02 F01.020 F01.021 F01.022 F01.03 F01.030 F01.031 F01.032 F01.04 F01.040 F01.041 F01.042 F01.1 F01.10 F01.100 F01.101 F01.102 F01.11 F01.110 F01.111 F01.112 F01.12 F01.120 F01.121 F01.122 F01.13 F01.130 F01.131 F01.132 F01.14 F01.140 F01.141 F01.142 F01.2 F01.20 F01.200 F01.201 F01.202 F01.21 F01.210 F01.211 F01.212 F01.22 F01.220 F01.221 F01.222 F01.23 F01.230 F01.231 F01.232 F01.24 F01.240 F01.241 F01.242 F01.3 F01.30 F01.300 F01.301 F01.302 F01.31 F01.310 F01.311 F01.312 F01.32 F01.320 F01.321 F01.322 F01.33 F01.330 F01.331 F01.332 F01.34 F01.340 F01.341 F01.342 F01.8 F01.80 F01.800 F01.801 F01.802 F01.81 F01.810 F01.811 F01.812 F01.82 F01.820 F01.821 F01.822 F01.83 F01.830 F01.831 F01.832 F01.84 F01.840 F01.841 F01.842 F01.9 F01.90 F01.900 F01.901 F01.902 F01.91 F01.910 F01.911 F01.912 F01.92 F01.920 F01.921 F01.922 F01.93 F01.930 F01.931 F01.932 F01.94 F01.940 F01.941 F01.942 F02.0 F02.00 F02.000 F02.001 F02.002 F02.01 F02.010 F02.011 F02.012 F02.02 F02.020 F02.021 F02.022 F02.03 F02.030 F02.031 F02.032 F02.04 F02.040 F02.041 F02.042 F02.1 F02.10 F02.100 F02.101 F02.102 F02.11 F02.110 F02.111 F02.112 F02.12 F02.120 F02.121 F02.122 F02.13 F02.130 F02.131 F02.132 F02.14 F02.140 F02.141 F02.142 F02.2 F02.20 F02.200 F02.201 F02.202 F02.21 F02.210 F02.211 F02.212 F02.22 F02.220 F02.221 F02.222 F02.23 F02.230 F02.231 F02.232 F02.24 F02.240 F02.241 F02.242 F02.3 F02.30 F02.300 F02.301 F02.302 F02.31 F02.310 F02.311 F02.312 F02.32 F02.320 F02.321 F02.322 F02.33 F02.330 F02.331 F02.332 F02.34 F02.340 F02.341 F02.342 F02.4 F02.40 F02.400 F02.401 F02.402 F02.41 F02.410 F02.411 F02.412 F02.42 F02.420 F02.421 F02.422 F02.43 F02.430 F02.431 F02.440 F02.441 F02.442 F02.8 F02.80 F02.800 F02.801 F02.802 F02.81 F02.810 F02.811 F02.812 F02.82 F02.820 F02.821 F02.822 F02.83 F02.830 F02.831 F02.832 F02.84 F02.840 F02.841 F02.842 F03 F03.+0 F03.+00 F03.+01 F03.+02 F03.+1 F03.+10 F03.+11 F03.+12 F03.+2 F03.+20 F03.+21 F03.+22 F03.+3 F03.+30 F03.+31 F03.+32 F03.+4 F03.+40 F03.+41 F03.+42 F04 F05.0 F05.1 F05.8 F05.9 F06.0 F06.1 F06.2 F06.3 F06.30 F06.31 F06.32 F06.33 F06.4 F06.5 F06.6 F06.7 F06.70 F06.71 F06.8 F06.9 F07.0 F07.1 F07.2 F07.8 F07.9 F09 F10.0 F10.00 F10.01 F10.02 F10.03 F10.04 F10.05 F10.06 F10.07 F10.1 F10.2 F10.20 F10.200 F10.201 F10.202 F10.21 F10.22 F10.23 F10.24 F10.240 F10.241 F10.25 F10.26 F10.3 F10.30 F10.31 F10.4 F10.40 F10.41 F10.5 F10.50 F10.51 F10.52 F10.53 F10.54 F10.55 F10.56 F10.6 F10.7 F10.70 F10.71 F10.72 F10.73 F10.74 F10.75 F10.8 F10.9 F11.0 F11.01 F11.02 F11.03 F11.04 F11.05 F11.06 F11.07 F11.1 F11.2 F11.20 F11.200 F11.201 F11.202 F11.21 F11.210 F11.211 F11.212 F11.213 F11.214 F11.215 F11.216 F11.3 F11.30 F11.31 F11.4 F11.40 F11.41 F11.5 F11.50 F11.51 F11.52 F11.53 F11.54 F11.55 F11.56 F11.6 F11.7 F11.70 F11.71 F11.72 F11.73 F11.74 F11.75 F11.8 F11.9 F12.0 F12.00 F12.01 F12.02 F12.03 F12.04 F12.05 F12.06 F12.07 F12.1 F12.2 F12.20 F12.200 F12.201 F12.202 F12.21 F12.22 F12.23 F12.24 F12.240 F12.241 F12.25 F12.26 F12.3 F12.30 F12.31 F12.4 F12.40 F12.41 F12.5 F12.50 F12.51 F12.52 F12.53 F12.54 F12.55 F12.56 F12.6 F12.7 F12.70 F12.71 F12.72 F12.73 F12.74 F12.75 F12.8 F12.9 F13.0 F13.00 F13.01 F13.02 F13.03 F13.04 F13.05 F13.06 F13.07 F13.1 F13.2 F13.20 F13.200 F13.201 F13.202 F13.21 F13.22 F13.23 F13.24 F13.240 F13.241 F13.25 F13.26 F13.3 F13.30 F13.31 F13.4 F13.40 F13.41 F13.5 F13.50 F13.51 F13.52 F13.53 F13.54 F13.55 F13.56 F13.6 F13.7 F13.70 F13.71 F13.72 F13.73 F13.74 F13.75 F13.8 F13.9 F14.0 F14.00 F14.01 F14.02 F14.03 F14.04 F14.05 F14.06 F14.07 F14.1 F14.2 F14.20 F14.200 F14.201 F14.202 F14.21 F14.22 F14.23 F14.24 F14.240 F14.241 F14.25 F14.26 F14.3 F14.30 F14.31 F14.4 F14.40 F14.41 F14.5 F14.50 F14.51 F14.52 F14.53 F14.54 F14.55 F14.56 F14.6 F14.7 F14.70 F14.71 F14.72 F14.73 F14.74 F14.75 F14.8 F14.9 F15.0 F15.00 F15.01 F15.02 F15.03 F15.04 F15.05 F15.06 F15.07 F15.1 F15.2 F15.20 F15.200 F15.201 F15.202 F15.21 F15.22 F15.23 F15.24 F15.240 F15.241 F15.25 F15.26 F15.3 F15.30 F15.31 F15.4 F15.40 F15.41 F15.5 F15.50 F15.51 F15.52 F15.53 F15.54 F15.55 F15.56 F15.6 F15.7 F15.70 F15.71 F15.72 F15.73 F15.74 F15.75 F15.8 F15.9 F16.0 F16.00 F16.01 F16.02 F16.03 F16.04 F16.05 F16.06 F16.07 F16.1 F16.2 F16.20 F16.200 F16.201 F16.202 F16.21 F16.22 F16.23 F16.24 F16.240 F16.241 F16.25 F16.26 F16.3 F16.30 F16.31 F16.4 F16.40 F16.41 F16.5 F16.50 F16.51 F16.52 F16.53 F16.54 F16.55 F16.56 F16.6 F16.7 F16.70 F16.71 F16.72 F16.73 F16.74 F16.75 F16.8 F16.9 F17.0 F17.00 F17.01 F17.02 F17.03 F17.04 F17.05 F17.06 F17.07 F17.1 F17.2 F17.20 F17.200 F17.201 F17.202 F17.21 F17.22 F17.23 F17.24 F17.240 F17.241 F17.25 F17.26 F17.3 F17.30 F17.31 F17.4 F17.40 F17.41 F17.5 F17.50 F17.51 F17.52 F17.53 F17.54 F17.55 F17.56 F17.6 F17.7 F17.70 F17.71 F17.72 F17.73 F17.74 F17.75 F17.8 F17.9 F18.0 F18.00 F18.01 F18.02 F18.03 F18.04 F18.05 F18.06 F18.07 F18.1 F18.2 F18.20 F18.200 F18.201 F18.202 F18.21 F18.22 F18.23 F18.24 F18.240 F18.241 F18.25 F18.26 F18.3 F18.30 F18.31 F18.4 F18.40 F18.41 F18.5 F18.50 F18.51 F18.52 F18.53 F18.54 F18.55 F18.56 F18.6 F18.7 F18.70 F18.71 F18.72 F18.73 F18.74 F18.75 F18.8 F18.9 F19.0 F19.00 F19.01 F19.02 F19.03 F19.04 F19.05 F19.06 F19.07 F19.1 F19.2 F19.20 F19.200 F19.201 F19.202 F19.21 F19.22 F19.23 F19.24 F19.240 F19.241 F19.25 F19.26 F19.3 F19.30 F19.31 F19.4 F19.40 F19.41 F19.5 F19.50 F19.51 F19.52 F19.53 F19.54 F19.55 F19.56 F19.6 F19.7 F19.70 F19.71 F19.72 F19.73 F19.74 F19.75 F19.8 F19.9 F20.0 F20.00 F20.01 F20.02 F20.03 F20.04 F20.05 F20.08 F20.09 F20.1 F20.10 F20.11 F20.12 F20.13 F20.14 F20.15 F20.18 F20.19 F20.2 F20.20 F20.21 F20.22 F20.23 F20.24 F20.25 F20.28 F20.29 F20.3 F20.30 F20.31 F20.32 F20.33 F20.34 F20.35 F20.38 F20.39 F20.4 F20.40 F20.41 F20.42 F20.43 F20.44 F20.45 F20.48 F20.49 F20.5 F20.50 F20.51 F20.52 F20.53 F20.54 F20.55 F20.58 F20.59 F20.6 F20.60 F20.61 F20.62 F20.63 F20.64 F20.65 F20.68 F20.69 F20.8 F20.80 F20.81 F20.82 F20.83 F20.84 F20.85 F20.88 F20.89 F20.9 F20.90 F20.91 F20.92 F20.93 F20.94 F20.95 F20.98 F20.99 F21 F22.0 F22.8 F22.9 F23.0 F23.00 F23.01 F23.1 F23.10 F23.11 F23.2 F23.20 F23.21 F23.3 F23.30 F23.31 F23.8 F23.80 F23.81 F23.9 F23.90 F23.91 F24 F25.0 F25.00 F25.01 F25.1 F25.10 F25.11 F25.2 F25.20 F25.21 F25.8 F25.80 F25.81 F25.9 F25.90 F25.91 F28 F29 F30.0 F30.1 F30.2 F30.20 F30.21 F30.8 F30.9 F31.0 F31.1 F31.2 F31.20 F31.21 F31.3 F31.30 F31.31 F31.4 F31.5 F31.50 F31.51 F31.6 F31.7 F31.8 F31.9 F32.0 F32.00 F32.01 F32.1 F32.10 F32.11 F32.2 F32.3 F32.30 F32.31 F32.8 F32.9 F33.0 F33.00 F33.01 F33.1 F33.10 F33.2 F33.20 F33.3 F33.30 F33.31 F33.4 F33.8 F33.9 F34.0 F34.1 F34.8 F34.9 F38.0 F38.00 F38.1 F38.10 F38.8 F39 F40.0 F40.00 F40.01 F40.1 F40.2 F40.8 F40.9 F41.0 F41.00 F41.01 F41.1 F41.2 F41.3 F41.8 F41.9 F42.0 F42.1 F42.2 F42.8 F42.9 F43.0 F43.00 F43.01 F43.02 F43.1 F43.2 F43.20 F43.21 F43.22 F43.23 F43.24 F43.25 F43.28 F43.8 F43.9 F44.0 F44.1 F44.2 F44.3 F44.4 F44.5 F44.6 F44.7 F44.8 F44.80 F44.81 F44.82 F44.88 F44.9 F45.0 F45.1 F45.2 F45.3 F45.30 F45.31 F45.32 F45.33 F45.34 F45.38 F45.4 F45.40 F45.8 F45.9 F48.0 F48.1 F48.8 F48.9 F50.0 F50.1 F50.2 F50.3 F50.4 F50.5 F50.8 F50.9 F51.0 F51.1 F51.2 F51.3 F51.4 F51.5 F51.8 F51.9 F52.0 F52.1 F52.10 F52.11 F52.2 F52.3 F52.4 F52.5 F52.6 F52.7 F52.8 F52.9 F53.0 F53.1 F53.8 F53.9 F54 F55 F55.+0 F55.+1 F55.+2 F55.+3 F55.+4 F55.+5 F55.+6 F55.+8 F55.+9 F59 F60.0 F60.1 F60.2 F60.3 F60.30 F60.31 F60.4 F60.5 F60.6 F60.7 F60.8 F60.9 F61 F61.+0 F61.+1 F62.0 F62.1 F62.8 F62.9 F63.0 F63.1 F63.2 F63.3 F63.8 F63.9 F64.0 F64.1 F64.2 F64.8 F64.9 F65.0 F65.1 F65.2 F65.3 F65.4 F65.5 F65.6 F65.8 F65.9 F66.0 F66.1 F66.2 F66.8 F66.9 F68.0 F68.1 F68.8 F69 F70.0 F70.1 F70.8 F70.9 F71.0 F71.1 F71.8 F71.9 F72 F72.0 F72.1 F72.8 F72.9 F73 F73.0 F73.1 F73.8 F73.9 F78.0 F78.1 F78.8 F78.9 F79.0 F79.1 F79.8 F79.9 F80.0 F80.1 F80.2 F80.3 F80.8 F80.9 F81.0 F81.1 F81.2 F81.3 F81.8 F81.9 F82 F83 F84.0 F84.1 F84.10 F84.11 F84.12 F84.2 F84.3 F84.4 F84.5 F84.8 F84.9 F88 F89 F90.0 F90.1 F90.8 F90.9 F91.0 F91.1 F91.2 F91.3 F91.8 F91.9 F92.0 F92.8 F92.9 F93.0 F93.1 F93.2 F93.3 F93.8 F93.9 F93.90 F93.91 F94.0 F94.1 F94.2 F94.8 F94.9 F95.0 F95.1 F95.2 F95.8 F95.9 F98.0 F98.00 F98.01 F98.02 F98.1 F98.10 F98.11 F98.12 F98.2 F98.3 F98.4 F98.40 F98.41 F98.42 F98.5 F98.6 F98.8 F98.9 G10 G93.4 G98 J69.0 J84.9 M95.9 M99.9 M99.90 M99.91 M99.92 M99.93 M99.94 M99.95 M99.96 M99.97 M99.98 M99.99 O29.0 O89.0 R05 R06.0 R06.1 R06.2 R06.3 R06.4 R06.5 R06.6 R06.7 R06.8 R07.0 R07.1 R07.2 R07.3 R07.4 R41.0 R41.1 R41.2 R41.3 R41.8

Comorb Diagnosticos de morbidité principale entrainant la non prise en compte de la comorbidité

R68.8 S72.0 S72.00 S72.01 S72.1 S72.10 S72.11 S72.2 S72.20 S72.21 S72.3 S72.30 S72.31 S72.4 S72.40 S72.41 S72.7
S72.70 S72.71 S72.8 S72.80 S72.81 S72.9 S72.90 S72.91 T75.0 T75.1 T75.2 T75.3 T75.4 T75.8 Z45.0 Z45.1 Z45.2
Z45.3 Z45.80 Z45.81 Z45.82 Z45.83 Z45.84 Z45.88 Z45.9 Z47.0 Z47.8 Z47.9 Z51.5 Z51.80 Z51.88

F02.20 Mêmes liste que F02.2
F02.200 Mêmes liste que F02.2
F02.201 Mêmes liste que F02.2
F02.202 Mêmes liste que F02.2
F02.21 Mêmes liste que F02.2
F02.210 Mêmes liste que F02.2
F02.211 Mêmes liste que F02.2
F02.212 Mêmes liste que F02.2
F02.22 Mêmes liste que F02.2
F02.220 Mêmes liste que F02.2
F02.221 Mêmes liste que F02.2
F02.222 Mêmes liste que F02.2
F02.23 Mêmes liste que F02.2
F02.230 Mêmes liste que F02.2
F02.231 Mêmes liste que F02.2
F02.232 Mêmes liste que F02.2
F02.24 Mêmes liste que F02.2
F02.240 Mêmes liste que F02.2
F02.241 Mêmes liste que F02.2
F02.242 Mêmes liste que F02.2
F02.3 Mêmes liste que F00.0
F02.30 Mêmes liste que F00.0
F02.300 Mêmes liste que F00.0
F02.301 Mêmes liste que F00.0
F02.302 Mêmes liste que F00.0
F02.31 Mêmes liste que F00.0
F02.310 Mêmes liste que F00.0
F02.311 Mêmes liste que F00.0
F02.312 Mêmes liste que F00.0
F02.32 Mêmes liste que F00.0
F02.320 Mêmes liste que F00.0
F02.321 Mêmes liste que F00.0
F02.322 Mêmes liste que F00.0
F02.33 Mêmes liste que F00.0
F02.330 Mêmes liste que F00.0
F02.331 Mêmes liste que F00.0
F02.332 Mêmes liste que F00.0
F02.34 Mêmes liste que F00.0
F02.340 Mêmes liste que F00.0
F02.341 Mêmes liste que F00.0
F02.342 Mêmes liste que F00.0
F02.4 B22.0 B24.+0 B24.+1 B24.+9 B34.0 B34.1 B34.2 B34.3 B34.4 B99.+0 B99.+1 F00.0 F00.00 F00.000 F00.001 F00.002
F00.01 F00.010 F00.011 F00.012 F00.02 F00.020 F00.021 F00.022 F00.03 F00.030 F00.031 F00.032 F00.04 F00.040 F00.041
F00.042 F00.1 F00.10 F00.100 F00.101 F00.102 F00.11 F00.110 F00.111 F00.112 F00.12 F00.120 F00.121 F00.122 F00.13 F00.130
F00.131 F00.132 F00.14 F00.140 F00.141 F00.142 F00.2 F00.20 F00.200 F00.201 F00.202 F00.21 F00.210 F00.211 F00.212 F00.22
F00.220 F00.221 F00.222 F00.23 F00.230 F00.231 F00.232 F00.24 F00.240 F00.241 F00.242 F00.9 F00.90 F00.900 F00.901 F00.902
F00.91 F00.910 F00.911 F00.912 F00.92 F00.920 F00.921 F00.922 F00.93 F00.930 F00.931 F00.932 F00.94 F00.940 F00.941
F00.942 F01.0 F01.00 F01.000 F01.001 F01.002 F01.01 F01.010 F01.011 F01.012 F01.02 F01.020 F01.021 F01.022 F01.03 F01.030
F01.031 F01.032 F01.04 F01.040 F01.041 F01.042 F01.1 F01.10 F01.100 F01.101 F01.102 F01.11 F01.110 F01.111 F01.112 F01.12
F01.120 F01.121 F01.122 F01.13 F01.130 F01.131 F01.132 F01.14 F01.140 F01.141 F01.142 F01.2 F01.20 F01.200 F01.201 F01.202
F01.21 F01.210 F01.211 F01.212 F01.22 F01.220 F01.221 F01.222 F01.23 F01.230 F01.231 F01.232 F01.24 F01.240 F01.241
F01.242 F01.3 F01.30 F01.300 F01.301 F01.302 F01.31 F01.310 F01.311 F01.312 F01.32 F01.320 F01.321 F01.322 F01.33 F01.330
F01.331 F01.332 F01.34 F01.340 F01.341 F01.342 F01.8 F01.80 F01.800 F01.801 F01.802 F01.81 F01.810 F01.811 F01.812 F01.82
F01.820 F01.821 F01.822 F01.83 F01.830 F01.831 F01.832 F01.84 F01.840 F01.841 F01.842 F01.9 F01.90 F01.900 F01.901 F01.902
F01.91 F01.910 F01.911 F01.912 F01.92 F01.920 F01.921 F01.922 F01.93 F01.930 F01.931 F01.932 F01.94 F01.940 F01.941
F01.942 F02.0 F02.00 F02.000 F02.001 F02.002 F02.01 F02.010 F02.011 F02.012 F02.02 F02.020 F02.021 F02.022 F02.03 F02.030
F02.031 F02.032 F02.04 F02.040 F02.041 F02.042 F02.1 F02.10 F02.100 F02.101 F02.102 F02.11 F02.110 F02.111 F02.112 F02.12
F02.120 F02.121 F02.122 F02.13 F02.130 F02.131 F02.132 F02.14 F02.140 F02.141 F02.142 F02.2 F02.20 F02.200 F02.201 F02.202
F02.21 F02.210 F02.211 F02.212 F02.22 F02.220 F02.221 F02.222 F02.23 F02.230 F02.231 F02.232 F02.24 F02.240 F02.241
F02.242 F02.3 F02.30 F02.300 F02.301 F02.302 F02.31 F02.310 F02.311 F02.312 F02.32 F02.320 F02.321 F02.322 F02.33 F02.330
F02.331 F02.332 F02.34 F02.340 F02.341 F02.342 F02.4 F02.40 F02.400 F02.401 F02.402 F02.41 F02.410 F02.411 F02.412 F02.42
F02.420 F02.421 F02.422 F02.43 F02.430 F02.431 F02.432 F02.44 F02.440 F02.441 F02.442 F02.8 F02.80 F02.800 F02.801 F02.802
F02.81 F02.810 F02.811 F02.812 F02.82 F02.820 F02.821 F02.822 F02.83 F02.830 F02.831 F02.832 F02.84 F02.840 F02.841
F02.842 F03 F03.+0 F03.+00 F03.+01 F03.+02 F03.+1 F03.+10 F03.+11 F03.+12 F03.+2 F03.+20 F03.+21 F03.+22 F03.+3
F03.+30 F03.+31 F03.+32 F03.+4 F03.+40 F03.+41 F03.+42 F04 F05.0 F05.1 F05.8 F05.9 F06.0 F06.1 F06.2 F06.3 F06.30
F06.31 F06.32 F06.33 F06.4 F06.5 F06.6 F06.7 F06.70 F06.71 F06.8 F06.9 F07.0 F07.1 F07.2 F07.8 F07.9 F09 F10.0
F10.00 F10.01 F10.02 F10.03 F10.04 F10.05 F10.06 F10.07 F10.1 F10.2 F10.20 F10.200 F10.201 F10.202 F10.21 F10.22
F10.23 F10.24 F10.240 F10.241 F10.25 F10.26 F10.3 F10.30 F10.31 F10.4 F10.40 F10.41 F10.5 F10.50 F10.51 F10.52 F10.53
F10.54 F10.55 F10.56 F10.6 F10.7 F10.70 F10.71 F10.72 F10.73 F10.74 F10.75 F10.8 F10.9 F11.0 F11.00 F11.01 F11.02
F11.03 F11.04 F11.05 F11.06 F11.07 F11.1 F11.2 F11.20 F11.200 F11.201 F11.202 F11.21 F11.22 F11.23 F11.24 F11.240
F11.241 F11.25 F11.26 F11.3 F11.30 F11.31 F11.4 F11.40 F11.41 F11.5 F11.50 F11.51 F11.52 F11.53 F11.54 F11.55 F11.56
F11.6 F11.7 F11.70 F11.71 F11.72 F11.73 F11.74 F11.75 F11.8 F11.9 F12.0 F12.00 F12.01 F12.02 F12.03 F12.04 F12.05
F12.06 F12.07 F12.1 F12.2 F12.20 F12.200 F12.201 F12.202 F12.21 F12.22 F12.23 F12.24 F12.240 F12.241 F12.25 F12.26
F12.3 F12.30 F12.31 F12.4 F12.40 F12.41 F12.5 F12.50 F12.51 F12.52 F12.53 F12.54 F12.55 F12.56 F12.6 F12.7 F12.70
F12.71 F12.72 F12.73 F12.74 F12.75 F12.8 F12.9 F13.0 F13.00 F13.01 F13.02 F13.03 F13.04 F13.05 F13.06 F13.07 F13.1

Comorb

Diagnostics de morbidité principale entrainant la non prise en compte de la comorbidité

F13.2 F13.20 F13.200 F13.201 F13.202 F13.21 F13.22 F13.23 F13.24 F13.240 F13.241 F13.25 F13.26 F13.3 F13.30 F13.31
 F13.4 F13.40 F13.41 F13.5 F13.50 F13.51 F13.52 F13.53 F13.54 F13.55 F13.56 F13.6 F13.7 F13.70 F13.71 F13.72 F13.73
 F13.74 F13.75 F13.8 F13.9 F14.0 F14.00 F14.01 F14.02 F14.03 F14.04 F14.05 F14.06 F14.07 F14.1 F14.2 F14.20 F14.200
 F14.201 F14.202 F14.21 F14.22 F14.23 F14.24 F14.240 F14.241 F14.25 F14.26 F14.3 F14.30 F14.31 F14.4 F14.40 F14.41
 F14.5 F14.50 F14.51 F14.52 F14.53 F14.54 F14.55 F14.56 F14.6 F14.7 F14.70 F14.71 F14.72 F14.73 F14.74 F14.75 F14.8
 F14.9 F15.0 F15.00 F15.01 F15.02 F15.03 F15.04 F15.05 F15.06 F15.07 F15.1 F15.2 F15.20 F15.200 F15.201 F15.202 F15.21
 F15.22 F15.23 F15.24 F15.240 F15.241 F15.25 F15.26 F15.3 F15.30 F15.31 F15.4 F15.40 F15.41 F15.5 F15.50 F15.51 F15.52
 F15.53 F15.54 F15.55 F15.56 F15.6 F15.7 F15.70 F15.71 F15.72 F15.73 F15.74 F15.75 F15.8 F15.9 F16.0 F16.00 F16.01
 F16.02 F16.03 F16.04 F16.05 F16.06 F16.07 F16.1 F16.2 F16.20 F16.200 F16.201 F16.202 F16.21 F16.22 F16.23 F16.24
 F16.240 F16.241 F16.25 F16.26 F16.3 F16.30 F16.31 F16.4 F16.40 F16.41 F16.5 F16.50 F16.51 F16.52 F16.53 F16.54 F16.55
 F16.56 F16.6 F16.7 F16.70 F16.71 F16.72 F16.73 F16.74 F16.75 F16.8 F16.9 F17.0 F17.00 F17.01 F17.02 F17.03 F17.04
 F17.05 F17.06 F17.07 F17.1 F17.2 F17.20 F17.200 F17.201 F17.202 F17.21 F17.22 F17.23 F17.24 F17.240 F17.241 F17.25
 F17.26 F17.3 F17.30 F17.31 F17.4 F17.40 F17.41 F17.5 F17.50 F17.51 F17.52 F17.53 F17.54 F17.55 F17.56 F17.6 F17.7
 F17.70 F17.71 F17.72 F17.73 F17.74 F17.75 F17.8 F17.9 F18.0 F18.00 F18.01 F18.02 F18.03 F18.04 F18.05 F18.06 F18.07
 F18.1 F18.2 F18.20 F18.200 F18.201 F18.202 F18.21 F18.22 F18.23 F18.24 F18.240 F18.241 F18.25 F18.26 F18.3 F18.30
 F18.31 F18.4 F18.40 F18.41 F18.5 F18.50 F18.51 F18.52 F18.53 F18.54 F18.55 F18.56 F18.6 F18.7 F18.70 F18.71 F18.72
 F18.73 F18.74 F18.75 F18.8 F18.9 F19.0 F19.00 F19.01 F19.02 F19.03 F19.04 F19.05 F19.06 F19.07 F19.1 F19.2 F19.20
 F19.200 F19.201 F19.202 F19.21 F19.22 F19.23 F19.24 F19.240 F19.241 F19.25 F19.26 F19.3 F19.30 F19.31 F19.4 F19.40
 F19.41 F19.5 F19.50 F19.51 F19.52 F19.53 F19.54 F19.55 F19.56 F19.6 F19.7 F19.70 F19.71 F19.72 F19.73 F19.74 F19.75
 F19.8 F19.9 F20.0 F20.00 F20.01 F20.02 F20.03 F20.04 F20.05 F20.08 F20.09 F20.1 F20.10 F20.11 F20.12 F20.13 F20.14
 F20.15 F20.18 F20.19 F20.2 F20.20 F20.21 F20.22 F20.23 F20.24 F20.25 F20.28 F20.29 F20.3 F20.30 F20.31 F20.32 F20.33
 F20.34 F20.35 F20.38 F20.39 F20.4 F20.40 F20.41 F20.42 F20.43 F20.44 F20.45 F20.48 F20.49 F20.5 F20.50 F20.51 F20.52
 F20.53 F20.54 F20.55 F20.58 F20.59 F20.6 F20.60 F20.61 F20.62 F20.63 F20.64 F20.65 F20.68 F20.69 F20.8 F20.80 F20.81
 F20.82 F20.83 F20.84 F20.85 F20.88 F20.89 F20.9 F20.90 F20.91 F20.92 F20.93 F20.94 F20.95 F20.98 F20.99 F21 F22.0
 F22.8 F22.9 F23.0 F23.00 F23.01 F23.1 F23.10 F23.11 F23.2 F23.20 F23.21 F23.3 F23.30 F23.31 F23.8 F23.80 F23.81
 F23.9 F23.90 F23.91 F24 F25.0 F25.00 F25.01 F25.1 F25.10 F25.11 F25.2 F25.20 F25.21 F25.8 F25.80 F25.81 F25.9
 F25.90 F25.91 F28 F29 F30.0 F30.1 F30.2 F30.20 F30.21 F30.8 F30.9 F31.0 F31.1 F31.2 F31.20 F31.21 F31.3
 F31.30 F31.31 F31.4 F31.5 F31.50 F31.51 F31.6 F31.7 F31.8 F31.9 F32.0 F32.00 F32.01 F32.1 F32.10 F32.11 F32.2
 F32.3 F32.30 F32.31 F32.8 F32.9 F33.0 F33.00 F33.01 F33.1 F33.10 F33.11 F33.2 F33.3 F33.30 F33.31 F33.4 F33.8
 F33.9 F34.0 F34.1 F34.8 F34.9 F38.0 F38.00 F38.1 F38.10 F38.8 F39 F40.0 F40.00 F40.01 F40.1 F40.2 F40.8 F40.9 F40.9
 F41.0 F41.00 F41.01 F41.1 F41.2 F41.3 F41.8 F41.9 F42.0 F42.1 F42.2 F42.8 F42.9 F43.0 F43.01 F43.02
 F43.1 F43.2 F43.20 F43.21 F43.22 F43.23 F43.24 F43.25 F43.28 F43.8 F43.9 F44.0 F44.1 F44.2 F44.3 F44.4 F44.5
 F44.6 F44.7 F44.8 F44.80 F44.81 F44.82 F44.88 F44.9 F45.0 F45.1 F45.2 F45.3 F45.30 F45.31 F45.32 F45.33 F45.34
 F45.38 F45.4 F45.8 F45.9 F48.0 F48.1 F48.8 F48.9 F50.0 F50.1 F50.2 F50.3 F50.4 F50.5 F50.8 F50.9 F51.0 F51.1
 F51.2 F51.3 F51.4 F51.5 F51.8 F51.9 F52.0 F52.1 F52.10 F52.11 F52.2 F52.3 F52.4 F52.5 F52.6 F52.7 F52.8 F52.9
 F53.0 F53.1 F53.8 F53.9 F54 F55 F55.+0 F55.+1 F55.+2 F55.+3 F55.+4 F55.+5 F55.+6 F55.+8 F55.+9 F59 F60.0
 F60.1 F60.2 F60.3 F60.30 F60.31 F60.4 F60.5 F60.6 F60.7 F60.8 F60.9 F61 F61.+0 F61.+1 F62.0 F62.1 F62.8 F62.9
 F63.0 F63.1 F63.2 F63.3 F63.8 F63.9 F64.0 F64.1 F64.2 F64.8 F64.9 F65.0 F65.1 F65.2 F65.3 F65.4 F65.5 F65.6
 F65.8 F65.9 F66.0 F66.1 F66.2 F66.8 F66.9 F68.0 F68.1 F68.8 F69 F70.0 F70.1 F70.8 F70.9 F71.0 F71.1 F71.8
 F71.9 F72 F72.0 F72.1 F72.8 F72.9 F73 F73.0 F73.1 F73.8 F73.9 F78.0 F78.1 F78.8 F78.9 F79.0 F79.1 F79.8
 F79.9 F80.0 F80.1 F80.2 F80.3 F80.8 F80.9 F81.0 F81.1 F81.2 F81.3 F81.8 F81.9 F82 F83 F84.0 F84.1 F84.10
 F84.11 F84.12 F84.2 F84.3 F84.4 F84.5 F84.8 F84.9 F88 F89 F90.0 F90.1 F90.8 F90.9 F91.0 F91.1 F91.2 F91.3
 F91.8 F91.9 F92.0 F92.8 F92.9 F93.0 F93.1 F93.2 F93.3 F93.8 F93.80 F93.9 F94.0 F94.1 F94.2 F94.8 F94.9 F95.0
 F95.1 F95.2 F95.8 F95.9 F98.0 F98.00 F98.01 F98.02 F98.1 F98.10 F98.11 F98.12 F98.2 F98.3 F98.4 F98.40 F98.41
 F98.42 F98.5 F98.6 F98.8 F98.9 J69.0 J84.9 M95.9 M99.9 M99.90 M99.91 M99.92 M99.93 M99.94 M99.95 M99.96
 M99.97 M99.98 M99.99 O29.0 O89.0 R05 R06.0 R06.1 R06.2 R06.3 R06.4 R06.5 R06.6 R06.7 R06.8 R07.0 R07.1
 R07.2 R07.3 R07.4 R41.0 R41.1 R41.2 R41.3 R41.8 R68.8 S72.0 S72.00 S72.01 S72.1 S72.10 S72.11 S72.2 S72.20
 S72.21 S72.3 S72.30 S72.31 S72.4 S72.40 S72.41 S72.7 S72.70 S72.71 S72.8 S72.80 S72.81 S72.9 S72.90 S72.91 T75.0
 T75.1 T75.2 T75.3 T75.4 T75.8 Z45.0 Z45.1 Z45.2 Z45.3 Z45.80 Z45.81 Z45.82 Z45.83 Z45.84 Z45.88 Z45.9 Z47.0
 Z47.8 Z47.9 Z51.5 Z51.80 Z51.88

- F02.40 Même liste que F02.4
- F02.400 Même liste que F02.4
- F02.401 Même liste que F02.4
- F02.402 Même liste que F02.4
- F02.41 Même liste que F02.4
- F02.410 Même liste que F02.4
- F02.411 Même liste que F02.4
- F02.412 Même liste que F02.4
- F02.42 Même liste que F02.4
- F02.420 Même liste que F02.4
- F02.421 Même liste que F02.4
- F02.422 Même liste que F02.4
- F02.43 Même liste que F02.4
- F02.430 Même liste que F02.4
- F02.431 Même liste que F02.4
- F02.432 Même liste que F02.4
- F02.44 Même liste que F02.4
- F02.440 Même liste que F02.4
- F02.441 Même liste que F02.4
- F02.442 Même liste que F02.4
- F02.8 A50.0 A50.1 A50.2 A50.3 A50.4 A50.5 A50.6 A50.7 A50.9 A51.0 A51.1 A51.2 A51.3 A51.4 A51.5 A51.9 A52.0
 A52.1 A52.2 A52.3 A52.7 A52.8 A52.9 A53.0 A53.9 A65 A69.9 B56.0 B56.1 B56.9 B57.0 B57.1 B57.2 B57.3
 B57.4 B57.5 B82.9 B99.+0 B99.+1 F00.0 F00.00 F00.000 F00.001 F00.002 F00.01 F00.010 F00.011 F00.012 F00.02 F00.020
 F00.021 F00.022 F00.03 F00.030 F00.031 F00.032 F00.04 F00.040 F00.041 F00.042 F00.1 F00.10 F00.100 F00.101 F00.102 F00.11
 F00.110 F00.111 F00.112 F00.12 F00.120 F00.121 F00.122 F00.13 F00.130 F00.131 F00.132 F00.14 F00.140 F00.141 F00.142 F00.2
 F00.20 F00.200 F00.201 F00.202 F00.21 F00.210 F00.211 F00.212 F00.22 F00.220 F00.221 F00.222 F00.23 F00.230 F00.231
 F00.232 F00.24 F00.240 F00.241 F00.242 F00.9 F00.90 F00.900 F00.901 F00.902 F00.91 F00.910 F00.911 F00.912 F00.92 F00.920
 F00.921 F00.922 F00.93 F00.930 F00.931 F00.932 F00.94 F00.940 F00.941 F00.942 F01.0 F01.00 F01.000 F01.001 F01.002 F01.01

Comorb Diagnosticos de morbidité principale entrainant la non prise en compte de la comorbidité

F01.010 F01.011 F01.012 F01.02 F01.020 F01.021 F01.022 F01.03 F01.030 F01.031 F01.032 F01.04 F01.040 F01.041 F01.042 F01.1 F01.10 F01.100 F01.101 F01.102 F01.11 F01.110 F01.111 F01.112 F01.12 F01.120 F01.121 F01.122 F01.13 F01.130 F01.131 F01.132 F01.14 F01.140 F01.141 F01.142 F01.2 F01.20 F01.200 F01.201 F01.202 F01.21 F01.210 F01.211 F01.212 F01.22 F01.220 F01.221 F01.222 F01.23 F01.230 F01.231 F01.232 F01.24 F01.240 F01.241 F01.242 F01.3 F01.30 F01.300 F01.301 F01.302 F01.31 F01.310 F01.311 F01.312 F01.32 F01.320 F01.321 F01.322 F01.33 F01.330 F01.331 F01.332 F01.34 F01.340 F01.341 F01.342 F01.8 F01.80 F01.800 F01.801 F01.802 F01.81 F01.810 F01.811 F01.812 F01.82 F01.820 F01.821 F01.822 F01.83 F01.830 F01.831 F01.832 F01.84 F01.840 F01.841 F01.842 F01.9 F01.90 F01.900 F01.901 F01.902 F01.91 F01.910 F01.911 F01.912 F01.92 F01.920 F01.921 F01.922 F01.93 F01.930 F01.931 F01.932 F01.94 F01.940 F01.941 F01.942 F02.0 F02.00 F02.000 F02.001 F02.002 F02.01 F02.010 F02.011 F02.012 F02.02 F02.020 F02.021 F02.022 F02.03 F02.030 F02.031 F02.032 F02.04 F02.040 F02.041 F02.042 F02.1 F02.10 F02.100 F02.101 F02.102 F02.11 F02.110 F02.111 F02.112 F02.12 F02.120 F02.121 F02.122 F02.13 F02.130 F02.131 F02.132 F02.14 F02.140 F02.141 F02.142 F02.2 F02.20 F02.200 F02.201 F02.202 F02.21 F02.210 F02.211 F02.212 F02.22 F02.220 F02.221 F02.222 F02.23 F02.230 F02.231 F02.232 F02.24 F02.240 F02.241 F02.242 F02.3 F02.30 F02.300 F02.301 F02.302 F02.31 F02.310 F02.311 F02.312 F02.32 F02.320 F02.321 F02.322 F02.33 F02.330 F02.331 F02.332 F02.34 F02.340 F02.341 F02.342 F02.4 F02.40 F02.400 F02.401 F02.402 F02.41 F02.410 F02.411 F02.412 F02.42 F02.420 F02.421 F02.422 F02.43 F02.430 F02.431 F02.432 F02.44 F02.440 F02.441 F02.442 F02.8 F02.80 F02.800 F02.801 F02.802 F02.81 F02.810 F02.811 F02.812 F02.82 F02.820 F02.821 F02.822 F02.83 F02.830 F02.831 F02.832 F02.84 F02.840 F02.841 F02.842 F03 F03.+0 F03.+00 F03.+01 F03.+02 F03.+1 F03.+10 F03.+11 F03.+12 F03.+2 F03.+20 F03.+21 F03.+22 F03.+3 F03.+30 F03.+31 F03.+32 F03.+4 F03.+40 F03.+41 F03.+42 F04 F05.0 F05.1 F05.8 F05.9 F06.0 F06.1 F06.2 F06.3 F06.30 F06.31 F06.32 F06.33 F06.4 F06.5 F06.6 F06.7 F06.71 F06.8 F06.9 F07.0 F07.1 F07.2 F07.8 F07.9 F09 F10.0 F10.00 F10.01 F10.02 F10.03 F10.04 F10.05 F10.06 F10.07 F10.1 F10.2 F10.20 F10.200 F10.201 F10.202 F10.21 F10.22 F10.23 F10.24 F10.240 F10.241 F10.25 F10.26 F10.3 F10.30 F10.31 F10.4 F10.40 F10.41 F10.5 F10.50 F10.51 F10.52 F10.53 F10.54 F10.55 F10.56 F10.6 F10.7 F10.70 F10.71 F10.72 F10.73 F10.74 F10.75 F10.8 F10.9 F11.0 F11.00 F11.01 F11.02 F11.03 F11.04 F11.05 F11.06 F11.07 F11.1 F11.2 F11.20 F11.200 F11.201 F11.202 F11.21 F11.22 F11.23 F11.24 F11.240 F11.241 F11.25 F11.26 F11.3 F11.30 F11.31 F11.4 F11.40 F11.41 F11.5 F11.50 F11.51 F11.52 F11.53 F11.54 F11.55 F11.56 F11.6 F11.7 F11.70 F11.71 F11.72 F11.73 F11.74 F11.75 F11.8 F11.9 F12.0 F12.00 F12.01 F12.02 F12.03 F12.04 F12.05 F12.06 F12.07 F12.1 F12.2 F12.20 F12.200 F12.201 F12.202 F12.21 F12.22 F12.23 F12.24 F12.240 F12.241 F12.25 F12.26 F12.3 F12.30 F12.31 F12.4 F12.40 F12.41 F12.5 F12.50 F12.51 F12.52 F12.53 F12.54 F12.55 F12.56 F12.6 F12.7 F12.70 F12.71 F12.72 F12.73 F12.74 F12.75 F12.8 F12.9 F13.0 F13.00 F13.01 F13.02 F13.03 F13.04 F13.05 F13.06 F13.07 F13.1 F13.2 F13.20 F13.200 F13.201 F13.202 F13.21 F13.22 F13.23 F13.24 F13.240 F13.241 F13.25 F13.26 F13.3 F13.30 F13.31 F13.4 F13.40 F13.41 F13.5 F13.50 F13.51 F13.52 F13.53 F13.54 F13.55 F13.56 F13.6 F13.7 F13.70 F13.71 F13.72 F13.73 F13.74 F13.75 F13.8 F13.9 F14.0 F14.01 F14.02 F14.03 F14.04 F14.05 F14.06 F14.07 F14.1 F14.2 F14.20 F14.200 F14.201 F14.202 F14.21 F14.22 F14.23 F14.24 F14.240 F14.241 F14.25 F14.26 F14.3 F14.30 F14.31 F14.4 F14.40 F14.41 F14.5 F14.50 F14.51 F14.52 F14.53 F14.54 F14.55 F14.56 F14.6 F14.7 F14.70 F14.71 F14.72 F14.73 F14.74 F14.75 F14.8 F14.9 F15.0 F15.00 F15.01 F15.02 F15.03 F15.04 F15.05 F15.06 F15.07 F15.1 F15.2 F15.20 F15.200 F15.201 F15.202 F15.21 F15.22 F15.23 F15.24 F15.240 F15.241 F15.25 F15.26 F15.3 F15.30 F15.31 F15.4 F15.40 F15.41 F15.5 F15.50 F15.51 F15.52 F15.53 F15.54 F15.55 F15.56 F15.6 F15.7 F15.70 F15.71 F15.72 F15.73 F15.74 F15.75 F15.8 F15.9 F16.0 F16.00 F16.01 F16.02 F16.03 F16.04 F16.05 F16.06 F16.07 F16.1 F16.2 F16.20 F16.200 F16.201 F16.202 F16.21 F16.22 F16.23 F16.24 F16.240 F16.241 F16.25 F16.26 F16.3 F16.30 F16.31 F16.4 F16.40 F16.41 F16.5 F16.50 F16.51 F16.52 F16.53 F16.54 F16.55 F16.56 F16.6 F16.7 F16.70 F16.71 F16.72 F16.73 F16.74 F16.75 F16.8 F16.9 F17.0 F17.00 F17.01 F17.02 F17.03 F17.04 F17.05 F17.06 F17.07 F17.1 F17.2 F17.20 F17.200 F17.201 F17.202 F17.21 F17.22 F17.23 F17.24 F17.240 F17.241 F17.25 F17.26 F17.3 F17.30 F17.31 F17.4 F17.40 F17.41 F17.5 F17.50 F17.51 F17.52 F17.53 F17.54 F17.55 F17.56 F17.6 F17.7 F17.70 F17.71 F17.72 F17.73 F17.74 F17.75 F17.8 F17.9 F18.0 F18.00 F18.01 F18.02 F18.03 F18.04 F18.05 F18.06 F18.07 F18.1 F18.2 F18.20 F18.200 F18.201 F18.202 F18.21 F18.22 F18.23 F18.24 F18.240 F18.241 F18.25 F18.26 F18.3 F18.30 F18.31 F18.4 F18.40 F18.41 F18.5 F18.50 F18.51 F18.52 F18.53 F18.54 F18.55 F18.56 F18.6 F18.7 F18.70 F18.71 F18.72 F18.73 F18.74 F18.75 F18.8 F18.9 F19.0 F19.00 F19.01 F19.02 F19.03 F19.04 F19.05 F19.06 F19.07 F19.1 F19.2 F19.20 F19.200 F19.201 F19.202 F19.21 F19.22 F19.23 F19.24 F19.240 F19.241 F19.25 F19.26 F19.3 F19.30 F19.31 F19.4 F19.40 F19.41 F19.5 F19.50 F19.51 F19.52 F19.53 F19.54 F19.55 F19.56 F19.6 F19.7 F19.70 F19.71 F19.72 F19.73 F19.74 F19.75 F19.8 F19.9 F20.0 F20.00 F20.01 F20.02 F20.03 F20.04 F20.05 F20.08 F20.09 F20.1 F20.10 F20.11 F20.12 F20.13 F20.14 F20.15 F20.18 F20.19 F20.2 F20.20 F20.21 F20.22 F20.23 F20.24 F20.25 F20.28 F20.29 F20.3 F20.30 F20.31 F20.32 F20.33 F20.34 F20.35 F20.38 F20.39 F20.4 F20.40 F20.41 F20.42 F20.43 F20.44 F20.45 F20.48 F20.49 F20.5 F20.50 F20.51 F20.52 F20.53 F20.54 F20.55 F20.58 F20.59 F20.6 F20.60 F20.61 F20.62 F20.63 F20.64 F20.65 F20.68 F20.69 F20.8 F20.80 F20.81 F20.82 F20.83 F20.84 F20.85 F20.88 F20.89 F20.9 F20.90 F20.91 F20.92 F20.93 F20.94 F20.95 F20.98 F20.99 F21 F22.0 F22.8 F22.9 F23.0 F23.00 F23.01 F23.1 F23.10 F23.11 F23.2 F23.20 F23.21 F23.3 F23.30 F23.31 F23.8 F23.80 F23.81 F23.9 F23.90 F23.91 F24 F25.0 F25.00 F25.01 F25.1 F25.10 F25.11 F25.2 F25.20 F25.21 F25.8 F25.80 F25.81 F25.9 F25.90 F25.91 F28 F29 F30.0 F30.1 F30.2 F30.20 F30.21 F30.8 F30.9 F31.0 F31.1 F31.2 F31.20 F31.21 F31.3 F31.30 F31.31 F31.4 F31.5 F31.50 F31.51 F31.6 F31.7 F31.8 F31.9 F32.0 F32.00 F32.01 F32.1 F32.10 F32.11 F32.2 F32.3 F32.30 F32.31 F32.8 F32.9 F33.0 F33.00 F33.01 F33.1 F33.10 F33.11 F33.2 F33.3 F33.30 F33.31 F33.4 F33.8 F33.9 F34.0 F34.1 F34.8 F34.9 F38.0 F38.00 F38.1 F38.10 F38.8 F39 F40.0 F40.00 F40.01 F40.1 F40.2 F40.8 F40.9 F41.0 F41.00 F41.01 F41.1 F41.2 F41.3 F41.8 F41.9 F42.0 F42.1 F42.2 F42.8 F42.9 F43.0 F43.00 F43.01 F43.02 F43.1 F43.2 F43.20 F43.21 F43.22 F43.23 F43.24 F43.25 F43.28 F43.8 F43.9 F44.0 F44.1 F44.2 F44.3 F44.4 F44.5 F44.6 F44.7 F44.8 F44.80 F44.81 F44.82 F44.88 F44.9 F45.0 F45.1 F45.2 F45.3 F45.30 F45.31 F45.32 F45.33 F45.34 F45.38 F45.4 F45.8 F45.9 F48.0 F48.1 F48.8 F48.9 F50.0 F50.1 F50.2 F50.3 F50.4 F50.5 F50.8 F50.9 F51.0 F51.1 F51.2 F51.3 F51.4 F51.5 F51.8 F51.9 F52.0 F52.1 F52.10 F52.11 F52.2 F52.3 F52.4 F52.5 F52.6 F52.7 F52.8 F52.9 F53.0 F53.1 F53.8 F53.9 F54 F55 F55.+0 F55.+1 F55.+2 F55.+3 F55.+4 F55.+5 F55.+6 F55.+8 F55.+9 F59 F60.0 F60.1 F60.2 F60.3 F60.30 F60.31 F60.4 F60.5 F60.6 F60.7 F60.8 F60.9 F61 F61.+0 F61.+1 F62.0 F62.1 F62.8 F62.9 F63.0 F63.1 F63.2 F63.3 F63.8 F63.9 F64.0 F64.1 F64.2 F64.8 F64.9 F65.0 F65.1 F65.2 F65.3 F65.4 F65.5 F65.6 F65.8 F65.9 F66.0 F66.1 F66.2 F66.8 F66.9 F68.0 F68.1 F68.8 F69 F70.0 F70.1 F70.8 F70.9 F71.0 F71.1 F71.8 F71.9 F72 F72.0 F72.1 F72.8 F72.9 F73 F73.0 F73.1 F73.8 F73.9 F78.0 F78.1 F78.8 F78.9 F79.0 F79.1 F79.8 F79.9 F80.0 F80.1 F80.2 F80.3 F80.8 F80.9 F81.0 F81.1 F81.2 F81.3 F81.8 F81.9 F82 F83 F84.0 F84.1 F84.10 F84.11 F84.12 F84.2 F84.3 F84.4 F84.5 F84.8 F84.9 F88 F89 F90.0 F90.1 F90.8 F90.9 F91.0 F91.1 F91.2 F91.3 F91.8 F91.9 F92.0 F92.8 F92.9 F93.0 F93.1 F93.2 F93.3 F93.8 F93.80 F93.9 F94.0 F94.1 F94.2 F94.8 F94.9 F95.0 F95.1 F95.2 F95.8 F95.9 F98.0 F98.00 F98.01 F98.02 F98.1 F98.10 F98.11 F98.12 F98.2 F98.3 F98.4 F98.40 F98.41 F98.42 F98.5 F98.6 F98.8 F98.9 G35 G40.0 G40.1 G40.2 G40.3 G40.4 G40.5 G40.6 G40.7 G40.8 G40.9 G93.4 G98 I98.0 J69.0 J84.9 K67.2 M03.1 M03.10 M03.11 M03.12 M03.13 M03.14 M03.15 M03.16 M03.17 M03.18 M03.19 M13.0 M13.00 M13.1 M13.11 M13.12 M13.13 M13.14 M13.15 M13.16 M13.17 M13.18 M13.19 M13.9 M13.91 M13.92 M13.93 M13.94 M13.95 M13.96 M13.97 M13.98 M13.99 M19.9 M19.91 M19.92 M19.93 M19.94 M19.95 M19.97 M19.98 M19.99 M30.0 M30.1 M30.2 M30.3 M30.8 M32.0 M32.1 M32.8 M32.9 M35.9 M71.9 M71.90 M71.92 M71.93 M71.94 M71.95 M71.96 M71.97 M71.98 M71.99 M73.1 M73.10 M73.11 M73.12 M73.13 M73.14 M73.15 M73.16 M73.17 M73.18 M73.19 M77.9 M77.90 M77.91 M77.92

Comorb Diagnosticos de morbidité principale entrainant la non prise en compte de la comorbidité

M77.93 M77.94 M77.97 M77.98 M77.99 M79.0 M79.00 M79.01 M79.02 M79.03 M79.04 M79.05 M79.06 M79.07 M79.08
M79.09 M95.9 M99.9 M99.90 M99.91 M99.92 M99.93 M99.94 M99.95 M99.96 M99.97 M99.98 M99.99 N29.0 N73.9
N74.2 O29.0 O89.0 O98.1 O98.9 R05 R06.0 R06.1 R06.2 R06.3 R06.4 R06.5 R06.6 R06.7 R06.8 R07.0 R07.1
R07.2 R07.3 R07.4 R41.0 R41.1 R41.2 R41.3 R41.8 R68.8 S72.0 S72.00 S72.01 S72.1 S72.10 S72.11 S72.2 S72.20
S72.21 S72.3 S72.30 S72.31 S72.4 S72.40 S72.41 S72.7 S72.70 S72.71 S72.8 S72.80 S72.81 S72.9 S72.90 S72.91 T75.0
T75.1 T75.2 T75.3 T75.4 T75.8 Z45.0 Z45.1 Z45.2 Z45.3 Z45.80 Z45.81 Z45.82 Z45.83 Z45.84 Z45.88 Z45.9 Z47.0
Z47.8 Z47.9 Z51.5 Z51.80 Z51.88

F02.80 Mêmes liste que F02.8
F02.800 Mêmes liste que F02.8
F02.801 Mêmes liste que F02.8
F02.802 Mêmes liste que F02.8
F02.81 Mêmes liste que F02.8
F02.810 Mêmes liste que F02.8
F02.811 Mêmes liste que F02.8
F02.812 Mêmes liste que F02.8
F02.82 Mêmes liste que F02.8
F02.820 Mêmes liste que F02.8
F02.821 Mêmes liste que F02.8
F02.822 Mêmes liste que F02.8
F02.83 Mêmes liste que F02.8
F02.830 Mêmes liste que F02.8
F02.831 Mêmes liste que F02.8
F02.832 Mêmes liste que F02.8
F02.84 Mêmes liste que F02.8
F02.840 Mêmes liste que F02.8
F02.841 Mêmes liste que F02.8
F02.842 Mêmes liste que F02.8

F03.+0 A50.0 A50.1 A50.2 A50.3 A50.4 A50.5 A50.6 A50.7 A50.9 A51.0 A51.1 A51.2 A51.3 A51.4 A51.5 A51.9 A52.0
A52.1 A52.2 A52.3 A52.7 A52.8 A52.9 A53.0 A53.9 A65 A69.9 A81.0 A81.9 A86 A89 B22.0 B24.+0 B24.+1
B24.+9 B34.0 B34.1 B34.2 B34.3 B34.4 B56.0 B56.1 B56.9 B57.0 B57.1 B57.2 B57.3 B57.4 B57.5 B82.9 B99.+0
B99.+1 F00.0 F00.00 F00.000 F00.001 F00.002 F00.01 F00.010 F00.011 F00.012 F00.02 F00.020 F00.021 F00.022 F00.03 F00.030
F00.031 F00.032 F00.04 F00.040 F00.041 F00.042 F00.1 F00.10 F00.100 F00.101 F00.102 F00.11 F00.110 F00.111 F00.112 F00.12
F00.120 F00.121 F00.122 F00.13 F00.130 F00.131 F00.132 F00.14 F00.140 F00.141 F00.142 F00.2 F00.20 F00.200 F00.201 F00.202
F00.21 F00.210 F00.211 F00.212 F00.22 F00.220 F00.221 F00.222 F00.23 F00.230 F00.231 F00.232 F00.24 F00.240 F00.241
F00.242 F00.9 F00.90 F00.900 F00.901 F00.902 F00.91 F00.910 F00.911 F00.912 F00.92 F00.920 F00.921 F00.922 F00.93 F00.930
F00.931 F00.932 F00.94 F00.940 F00.941 F00.942 F01.0 F01.00 F01.000 F01.001 F01.002 F01.01 F01.010 F01.011 F01.012 F01.02
F01.020 F01.021 F01.022 F01.03 F01.030 F01.031 F01.032 F01.04 F01.040 F01.041 F01.042 F01.1 F01.10 F01.100 F01.101 F01.102
F01.11 F01.110 F01.111 F01.112 F01.12 F01.120 F01.121 F01.122 F01.13 F01.130 F01.131 F01.132 F01.14 F01.140 F01.141
F01.142 F01.2 F01.20 F01.200 F01.201 F01.202 F01.21 F01.210 F01.211 F01.212 F01.22 F01.220 F01.221 F01.222 F01.23 F01.230
F01.231 F01.232 F01.24 F01.240 F01.241 F01.242 F01.3 F01.30 F01.300 F01.301 F01.302 F01.31 F01.310 F01.311 F01.312 F01.32
F01.320 F01.321 F01.322 F01.33 F01.330 F01.331 F01.332 F01.34 F01.340 F01.341 F01.342 F01.8 F01.80 F01.800 F01.801 F01.802
F01.81 F01.810 F01.811 F01.812 F01.82 F01.820 F01.821 F01.822 F01.83 F01.830 F01.831 F01.832 F01.84 F01.840 F01.841
F01.842 F01.9 F01.90 F01.900 F01.901 F01.902 F01.91 F01.910 F01.911 F01.912 F01.92 F01.920 F01.921 F01.922 F01.93 F01.930
F01.931 F01.932 F01.94 F01.940 F01.941 F01.942 F02.0 F02.00 F02.000 F02.001 F02.002 F02.01 F02.010 F02.011 F02.012 F02.02
F02.020 F02.021 F02.022 F02.03 F02.030 F02.031 F02.032 F02.04 F02.040 F02.041 F02.042 F02.1 F02.10 F02.100 F02.101 F02.102
F02.11 F02.110 F02.111 F02.112 F02.12 F02.120 F02.121 F02.122 F02.13 F02.130 F02.131 F02.132 F02.14 F02.140 F02.141
F02.142 F02.2 F02.20 F02.200 F02.201 F02.202 F02.21 F02.210 F02.211 F02.212 F02.22 F02.220 F02.221 F02.222 F02.23 F02.230
F02.231 F02.232 F02.24 F02.240 F02.241 F02.242 F02.3 F02.30 F02.300 F02.301 F02.302 F02.31 F02.310 F02.311 F02.312 F02.32
F02.320 F02.321 F02.322 F02.33 F02.330 F02.331 F02.332 F02.34 F02.340 F02.341 F02.342 F02.4 F02.40 F02.400 F02.401 F02.402
F02.41 F02.410 F02.411 F02.412 F02.42 F02.420 F02.421 F02.422 F02.43 F02.430 F02.431 F02.432 F02.44 F02.440 F02.441
F02.442 F02.8 F02.80 F02.800 F02.801 F02.802 F02.81 F02.810 F02.811 F02.812 F02.82 F02.820 F02.821 F02.822 F02.83 F02.830
F02.831 F02.832 F02.84 F02.840 F02.841 F02.842 F03 F03.+0 F03.+00 F03.+01 F03.+02 F03.+1 F03.+10 F03.+11 F03.+12 F03.+2
F03.+20 F03.+21 F03.+22 F03.+3 F03.+30 F03.+31 F03.+32 F03.+4 F03.+40 F03.+41 F03.+42 F04 F05.0 F05.1 F05.8 F05.9
F06.0 F06.1 F06.2 F06.3 F06.30 F06.31 F06.32 F06.33 F06.4 F06.5 F06.6 F06.7 F06.70 F06.71 F06.8 F06.9 F07.0
F07.1 F07.2 F07.8 F07.9 F09 F10.0 F10.00 F10.01 F10.02 F10.03 F10.04 F10.05 F10.06 F10.07 F10.1 F10.2 F10.20
F10.200 F10.201 F10.202 F10.21 F10.22 F10.23 F10.24 F10.240 F10.241 F10.25 F10.26 F10.3 F10.30 F10.31 F10.4 F10.40
F10.41 F10.5 F10.50 F10.51 F10.52 F10.53 F10.54 F10.55 F10.56 F10.6 F10.7 F10.70 F10.71 F10.72 F10.73 F10.74 F10.75
F10.8 F10.9 F11.0 F11.00 F11.01 F11.02 F11.03 F11.04 F11.05 F11.06 F11.07 F11.1 F11.2 F11.20 F11.200 F11.201 F11.202
F11.21 F11.22 F11.23 F11.24 F11.240 F11.241 F11.25 F11.26 F11.3 F11.30 F11.31 F11.4 F11.40 F11.41 F11.5 F11.50 F11.51
F11.52 F11.53 F11.54 F11.55 F11.56 F11.6 F11.7 F11.70 F11.71 F11.72 F11.73 F11.74 F11.75 F11.8 F11.9 F12.0 F12.00
F12.01 F12.02 F12.03 F12.04 F12.05 F12.06 F12.07 F12.1 F12.2 F12.20 F12.200 F12.201 F12.202 F12.21 F12.22 F12.23
F12.24 F12.240 F12.241 F12.25 F12.26 F12.3 F12.30 F12.31 F12.4 F12.40 F12.41 F12.5 F12.50 F12.51 F12.52 F12.53 F12.54
F12.55 F12.56 F12.6 F12.7 F12.70 F12.71 F12.72 F12.73 F12.74 F12.75 F12.8 F12.9 F13.0 F13.00 F13.01 F13.02 F13.03
F13.04 F13.05 F13.06 F13.07 F13.1 F13.2 F13.20 F13.200 F13.201 F13.202 F13.21 F13.22 F13.23 F13.24 F13.240 F13.241
F13.25 F13.26 F13.3 F13.30 F13.31 F13.4 F13.40 F13.41 F13.5 F13.50 F13.51 F13.52 F13.53 F13.54 F13.55 F13.56 F13.6
F13.7 F13.70 F13.71 F13.72 F13.73 F13.74 F13.75 F13.8 F13.9 F14.0 F14.00 F14.01 F14.02 F14.03 F14.04 F14.05 F14.06
F14.07 F14.1 F14.2 F14.20 F14.200 F14.201 F14.202 F14.21 F14.22 F14.23 F14.24 F14.240 F14.241 F14.25 F14.26 F14.3
F14.30 F14.31 F14.4 F14.40 F14.41 F14.5 F14.50 F14.51 F14.52 F14.53 F14.54 F14.55 F14.56 F14.6 F14.7 F14.70 F14.71
F14.72 F14.73 F14.74 F14.75 F14.8 F14.9 F15.0 F15.00 F15.01 F15.02 F15.03 F15.04 F15.05 F15.06 F15.07 F15.1 F15.2
F15.20 F15.200 F15.201 F15.202 F15.21 F15.22 F15.23 F15.24 F15.240 F15.241 F15.25 F15.26 F15.3 F15.30 F15.31 F15.4
F15.40 F15.41 F15.5 F15.50 F15.51 F15.52 F15.53 F15.54 F15.55 F15.56 F15.6 F15.7 F15.70 F15.71 F15.72 F15.73 F15.74
F15.75 F15.8 F15.9 F16.0 F16.00 F16.01 F16.02 F16.03 F16.04 F16.05 F16.06 F16.07 F16.1 F16.2 F16.20 F16.200 F16.201
F16.202 F16.21 F16.22 F16.23 F16.24 F16.240 F16.241 F16.25 F16.26 F16.3 F16.30 F16.31 F16.4 F16.40 F16.41 F16.5
F16.50 F16.51 F16.52 F16.53 F16.54 F16.55 F16.56 F16.6 F16.7 F16.70 F16.71 F16.72 F16.73 F16.74 F16.75 F16.8 F16.9
F17.0 F17.00 F17.01 F17.02 F17.03 F17.04 F17.05 F17.06 F17.07 F17.1 F17.2 F17.20 F17.200 F17.201 F17.202 F17.21
F17.22 F17.23 F17.24 F17.240 F17.241 F17.25 F17.26 F17.3 F17.30 F17.31 F17.4 F17.40 F17.41 F17.5 F17.50 F17.51 F17.52
F17.53 F17.54 F17.55 F17.56 F17.6 F17.7 F17.70 F17.71 F17.72 F17.73 F17.74 F17.75 F17.8 F17.9 F18.0 F18.00 F18.01
F18.02 F18.03 F18.04 F18.05 F18.06 F18.07 F18.1 F18.2 F18.20 F18.200 F18.201 F18.202 F18.21 F18.22 F18.23 F18.24

Comorb

Diagnostics de morbidité principale entrainant la non prise en compte de la comorbidité

F18.240 F18.241 F18.25 F18.26 F18.3 F18.30 F18.31 F18.4 F18.40 F18.41 F18.5 F18.50 F18.51 F18.52 F18.53 F18.54 F18.55 F18.56 F18.6 F18.7 F18.70 F18.71 F18.72 F18.73 F18.74 F18.75 F18.8 F18.9 F19.0 F19.00 F19.01 F19.02 F19.03 F19.04 F19.05 F19.06 F19.07 F19.1 F19.2 F19.20 F19.200 F19.201 F19.202 F19.21 F19.22 F19.23 F19.24 F19.240 F19.241 F19.25 F19.26 F19.3 F19.30 F19.31 F19.4 F19.40 F19.41 F19.5 F19.50 F19.51 F19.52 F19.53 F19.54 F19.55 F19.56 F19.6 F19.7 F19.70 F19.71 F19.72 F19.73 F19.74 F19.75 F19.8 F19.9 F20.0 F20.00 F20.01 F20.02 F20.03 F20.04 F20.05 F20.08 F20.09 F20.1 F20.10 F20.11 F20.12 F20.13 F20.14 F20.15 F20.18 F20.19 F20.2 F20.20 F20.21 F20.22 F20.23 F20.24 F20.25 F20.28 F20.29 F20.3 F20.30 F20.31 F20.32 F20.33 F20.34 F20.35 F20.38 F20.39 F20.4 F20.40 F20.41 F20.42 F20.43 F20.44 F20.45 F20.48 F20.49 F20.5 F20.50 F20.51 F20.52 F20.53 F20.54 F20.55 F20.58 F20.59 F20.6 F20.60 F20.61 F20.62 F20.63 F20.64 F20.65 F20.68 F20.69 F20.8 F20.80 F20.81 F20.82 F20.83 F20.84 F20.85 F20.88 F20.89 F20.9 F20.90 F20.91 F20.92 F20.93 F20.94 F20.95 F20.98 F20.99 F21 F22.0 F22.8 F22.9 F22.9 F23.0 F23.00 F23.01 F23.1 F23.10 F23.11 F23.2 F23.20 F23.21 F23.3 F23.30 F23.31 F23.8 F23.80 F23.81 F23.9 F23.90 F23.91 F24 F25.0 F25.00 F25.01 F25.1 F25.10 F25.11 F25.2 F25.20 F25.21 F25.8 F25.80 F25.81 F25.9 F25.90 F25.91 F28 F29 F30.0 F30.1 F30.2 F30.20 F30.21 F30.8 F30.9 F31.0 F31.1 F31.2 F31.20 F31.21 F31.3 F31.30 F31.31 F31.4 F31.5 F31.50 F31.51 F31.6 F31.7 F31.8 F31.9 F32.0 F32.00 F32.01 F32.1 F32.10 F32.11 F32.2 F32.3 F32.30 F32.31 F32.8 F32.9 F33.0 F33.00 F33.01 F33.1 F33.10 F33.11 F33.2 F33.3 F33.30 F33.31 F33.4 F33.8 F33.9 F34.0 F34.1 F34.8 F34.9 F38.0 F38.00 F38.1 F38.10 F38.8 F39 F40.0 F40.00 F40.01 F40.1 F40.2 F40.8 F40.9 F41.0 F41.00 F41.01 F41.1 F41.2 F41.3 F41.8 F41.9 F42.0 F42.1 F42.2 F42.8 F42.9 F43.0 F43.00 F43.01 F43.02 F43.1 F43.2 F43.20 F43.21 F43.22 F43.23 F43.24 F43.25 F43.28 F43.8 F43.9 F44.0 F44.1 F44.2 F44.3 F44.4 F44.5 F44.6 F44.7 F44.8 F44.80 F44.81 F44.82 F44.88 F44.9 F45.0 F45.1 F45.2 F45.3 F45.30 F45.31 F45.32 F45.33 F45.34 F45.38 F45.4 F45.8 F45.9 F48.0 F48.1 F48.8 F48.9 F50.0 F50.1 F50.2 F50.3 F50.4 F50.5 F50.8 F50.9 F51.0 F51.1 F51.2 F51.3 F51.4 F51.5 F51.8 F51.9 F52.0 F52.1 F52.10 F52.11 F52.2 F52.3 F52.4 F52.5 F52.6 F52.7 F52.8 F52.9 F53.0 F53.1 F53.8 F53.9 F54 F55 F55.+0 F55.+1 F55.+2 F55.+3 F55.+4 F55.+5 F55.+6 F55.+8 F55.+9 F59 F60.0 F60.1 F60.2 F60.3 F60.30 F60.31 F60.4 F60.5 F60.6 F60.7 F60.8 F60.9 F61 F61.+0 F61.+1 F62.0 F62.1 F62.8 F62.9 F63.0 F63.1 F63.2 F63.3 F63.3 F63.8 F63.9 F64.0 F64.1 F64.2 F64.8 F64.9 F65.0 F65.1 F65.2 F65.3 F65.4 F65.5 F65.6 F65.8 F65.9 F66.0 F66.1 F66.2 F66.8 F66.9 F68.0 F68.1 F68.8 F69 F70.0 F70.1 F70.8 F70.9 F71.0 F71.1 F71.8 F71.9 F72 F72.0 F72.1 F72.8 F72.9 F73 F73.0 F73.1 F73.8 F73.9 F78.0 F78.1 F78.8 F78.9 F79.0 F79.1 F79.8 F79.9 F80.0 F80.1 F80.2 F80.3 F80.8 F80.9 F81.0 F81.1 F81.2 F81.3 F81.8 F81.9 F82 F83 F84.0 F84.1 F84.10 F84.11 F84.12 F84.2 F84.3 F84.4 F84.5 F84.8 F84.9 F88 F89 F90.0 F90.1 F90.8 F90.9 F91.0 F91.1 F91.2 F91.3 F91.8 F91.9 F92.0 F92.8 F92.9 F93.0 F93.1 F93.2 F93.3 F93.8 F93.80 F93.9 F94.0 F94.1 F94.2 F94.8 F94.9 F95.0 F95.1 F95.2 F95.8 F95.9 F98.0 F98.00 F98.01 F98.02 F98.1 F98.10 F98.11 F98.12 F98.2 F98.3 F98.4 F98.40 F98.41 F98.42 F98.5 F98.6 F98.8 F98.9 G10 G35 G40.0 G40.1 G40.2 G40.3 G40.4 G40.5 G40.6 G40.7 G40.8 G40.9 G45.8 G45.9 G46.8 G93.4 G98 I67.3 I67.4 I98.0 J69.0 J84.9 K67.2 M03.1 M03.10 M03.11 M03.12 M03.13 M03.14 M03.15 M03.16 M03.17 M03.18 M03.19 M13.0 M13.00 M13.1 M13.11 M13.12 M13.13 M13.14 M13.15 M13.16 M13.17 M13.18 M13.19 M13.9 M13.91 M13.92 M13.93 M13.94 M13.95 M13.96 M13.97 M13.98 M13.99 M19.9 M19.91 M19.92 M19.93 M19.94 M19.95 M19.97 M19.98 M19.99 M30.0 M30.1 M30.2 M30.3 M30.8 M32.0 M32.1 M32.8 M32.9 M35.9 M71.9 M71.90 M71.92 M71.93 M71.94 M71.95 M71.96 M71.97 M71.98 M71.99 M73.1 M73.10 M73.11 M73.12 M73.13 M73.14 M73.15 M73.16 M73.17 M73.18 M73.19 M77.9 M77.90 M77.91 M77.92 M77.93 M77.94 M77.97 M77.98 M77.99 M79.0 M79.00 M79.01 M79.02 M79.03 M79.04 M79.05 M79.06 M79.07 M79.08 M79.09 M95.9 M99.9 M99.90 M99.91 M99.92 M99.93 M99.94 M99.95 M99.96 M99.97 M99.98 M99.99 N29.0 N73.9 N74.2 O29.0 O89.0 O98.1 O98.9 R05 R06.0 R06.1 R06.2 R06.3 R06.4 R06.5 R06.6 R06.7 R06.8 R07.0 R07.1 R07.2 R07.3 R07.4 R41.0 R41.1 R41.2 R41.3 R41.8 R68.8 S72.0 S72.00 S72.01 S72.1 S72.10 S72.11 S72.2 S72.20 S72.21 S72.3 S72.30 S72.31 S72.4 S72.40 S72.41 S72.7 S72.70 S72.71 S72.8 S72.80 S72.81 S72.9 S72.90 S72.91 T75.0 T75.1 T75.2 T75.3 T75.4 T75.8 Z45.0 Z45.1 Z45.2 Z45.3 Z45.80 Z45.81 Z45.82 Z45.83 Z45.84 Z45.88 Z45.9 Z47.0 Z47.8 Z47.9 Z51.5 Z51.80 Z51.88

- F03.+00
- F03.+01
- F03.+02
- F03.+1
- F03.+10
- F03.+11
- F03.+12
- F03.+2
- F03.+20
- F03.+21
- F03.+22
- F03.+3
- F03.+30
- F03.+31
- F03.+32
- F03.+4
- F03.+40
- F03.+41
- F03.+42

F72 B99.+0 B99.+1 F00.0 F00.00 F00.000 F00.001 F00.002 F00.01 F00.010 F00.011 F00.012 F00.02 F00.020 F00.021 F00.022 F00.03 F00.030 F00.031 F00.032 F00.04 F00.040 F00.041 F00.042 F00.1 F00.10 F00.100 F00.101 F00.102 F00.11 F00.110 F00.111 F00.112 F00.12 F00.120 F00.121 F00.122 F00.13 F00.130 F00.131 F00.132 F00.14 F00.140 F00.141 F00.142 F00.2 F00.20 F00.200 F00.201 F00.202 F00.21 F00.210 F00.211 F00.212 F00.22 F00.220 F00.221 F00.222 F00.23 F00.230 F00.231 F00.232 F00.24 F00.240 F00.241 F00.242 F00.9 F00.90 F00.900 F00.901 F00.902 F00.91 F00.910 F00.911 F00.912 F00.92 F00.920 F00.921 F00.922 F00.93 F00.930 F00.931 F00.932 F00.94 F00.940 F00.941 F00.942 F01.0 F01.00 F01.000 F01.001 F01.002 F01.01 F01.010 F01.011 F01.012 F01.02 F01.020 F01.021 F01.022 F01.03 F01.030 F01.031 F01.032 F01.04 F01.040 F01.041 F01.042 F01.1 F01.10 F01.100 F01.101 F01.102 F01.11 F01.110 F01.111 F01.112 F01.12 F01.120 F01.121 F01.122 F01.13 F01.130 F01.131 F01.132 F01.14 F01.140 F01.141 F01.142 F01.2 F01.20 F01.200 F01.201 F01.202 F01.21 F01.210 F01.211 F01.212 F01.22 F01.220 F01.221 F01.222 F01.23 F01.230 F01.231 F01.232 F01.24 F01.240 F01.241 F01.242 F01.3 F01.30 F01.300 F01.301 F01.302 F01.31 F01.310 F01.311 F01.312 F01.32 F01.320 F01.321 F01.322 F01.33 F01.330 F01.331 F01.332 F01.34 F01.340 F01.341 F01.342 F01.8 F01.80 F01.800 F01.801 F01.802 F01.81 F01.810 F01.811 F01.812 F01.82 F01.820 F01.821 F01.822 F01.83 F01.830 F01.831 F01.832 F01.84 F01.840 F01.841 F01.842 F01.9 F01.90 F01.900 F01.901 F01.902 F01.91 F01.910 F01.911 F01.912 F01.92 F01.920 F01.921 F01.922 F01.93 F01.930 F01.931 F01.932 F01.94 F01.940 F01.941 F01.942 F02.0 F02.00 F02.000 F02.001 F02.002 F02.01 F02.010 F02.011 F02.012 F02.02 F02.020 F02.021 F02.022 F02.03 F02.030 F02.031 F02.032 F02.04 F02.040 F02.041 F02.042 F02.1 F02.10 F02.100 F02.101 F02.102 F02.11 F02.110 F02.111 F02.112 F02.12 F02.120 F02.121 F02.122 F02.13 F02.130 F02.131 F02.132 F02.14 F02.140

Comorb Diagnosticos de morbidité principale entrainant la non prise en compte de la comorbidité

F02.141 F02.142 F02.2 F02.20 F02.200 F02.201 F02.202 F02.21 F02.210 F02.211 F02.212 F02.22 F02.220 F02.221 F02.222 F02.23 F02.230 F02.231 F02.232 F02.24 F02.240 F02.241 F02.242 F02.3 F02.30 F02.300 F02.301 F02.302 F02.31 F02.310 F02.311 F02.312 F02.32 F02.320 F02.321 F02.322 F02.33 F02.330 F02.331 F02.332 F02.34 F02.340 F02.341 F02.342 F02.4 F02.40 F02.400 F02.401 F02.402 F02.41 F02.410 F02.411 F02.412 F02.42 F02.420 F02.421 F02.422 F02.43 F02.430 F02.431 F02.432 F02.44 F02.440 F02.441 F02.442 F02.8 F02.80 F02.800 F02.801 F02.802 F02.81 F02.810 F02.811 F02.812 F02.82 F02.820 F02.821 F02.822 F02.83 F02.830 F02.831 F02.832 F02.84 F02.840 F02.841 F02.842 F02.8 F03.+0 F03.+00 F03.+01 F03.+02 F03.+1 F03.+10 F03.+11 F03.+12 F03.+2 F03.+20 F03.+21 F03.+22 F03.+3 F03.+30 F03.+31 F03.+32 F03.+4 F03.+40 F03.+41 F03.+42 F04 F05.0 F05.1 F05.8 F05.9 F06.0 F06.1 F06.2 F06.3 F06.30 F06.31 F06.32 F06.33 F06.4 F06.5 F06.6 F06.7 F06.70 F06.71 F06.8 F06.9 F07.0 F07.1 F07.2 F07.8 F07.9 F09 F10.0 F10.00 F10.01 F10.02 F10.03 F10.04 F10.05 F10.06 F10.07 F10.1 F10.2 F10.20 F10.200 F10.201 F10.202 F10.21 F10.22 F10.23 F10.24 F10.240 F10.241 F10.25 F10.26 F10.3 F10.30 F10.31 F10.4 F10.40 F10.41 F10.5 F10.50 F10.51 F10.52 F10.53 F10.54 F10.55 F10.56 F10.6 F10.7 F10.70 F10.71 F10.72 F10.73 F10.74 F10.75 F10.8 F10.9 F11.0 F11.00 F11.01 F11.02 F11.03 F11.04 F11.05 F11.06 F11.07 F11.1 F11.2 F11.20 F11.200 F11.201 F11.202 F11.21 F11.22 F11.23 F11.24 F11.240 F11.241 F11.25 F11.26 F11.3 F11.30 F11.31 F11.4 F11.40 F11.41 F11.5 F11.50 F11.51 F11.52 F11.53 F11.54 F11.55 F11.56 F11.6 F11.7 F11.70 F11.71 F11.72 F11.73 F11.74 F11.75 F11.8 F11.9 F12.0 F12.00 F12.01 F12.02 F12.03 F12.04 F12.05 F12.06 F12.07 F12.1 F12.2 F12.20 F12.200 F12.201 F12.202 F12.21 F12.22 F12.23 F12.24 F12.240 F12.241 F12.25 F12.26 F12.3 F12.30 F12.31 F12.4 F12.40 F12.41 F12.5 F12.50 F12.51 F12.52 F12.53 F12.54 F12.55 F12.56 F12.6 F12.7 F12.70 F12.71 F12.72 F12.73 F12.74 F12.75 F12.8 F12.9 F13.0 F13.00 F13.01 F13.02 F13.03 F13.04 F13.05 F13.06 F13.07 F13.1 F13.2 F13.20 F13.200 F13.201 F13.202 F13.21 F13.22 F13.23 F13.24 F13.240 F13.241 F13.25 F13.26 F13.3 F13.30 F13.31 F13.4 F13.40 F13.41 F13.5 F13.50 F13.51 F13.52 F13.53 F13.54 F13.55 F13.56 F13.6 F13.7 F13.70 F13.71 F13.72 F13.73 F13.74 F13.75 F13.8 F13.9 F14.0 F14.00 F14.01 F14.02 F14.03 F14.04 F14.05 F14.06 F14.07 F14.1 F14.2 F14.20 F14.200 F14.201 F14.202 F14.21 F14.22 F14.23 F14.24 F14.240 F14.241 F14.25 F14.26 F14.3 F14.30 F14.31 F14.4 F14.40 F14.41 F14.5 F14.50 F14.51 F14.52 F14.53 F14.54 F14.55 F14.56 F14.6 F14.7 F14.70 F14.71 F14.72 F14.73 F14.74 F14.75 F14.8 F14.9 F15.0 F15.00 F15.01 F15.02 F15.03 F15.04 F15.05 F15.06 F15.07 F15.1 F15.2 F15.20 F15.200 F15.201 F15.202 F15.21 F15.22 F15.23 F15.24 F15.240 F15.241 F15.25 F15.26 F15.3 F15.30 F15.31 F15.4 F15.40 F15.41 F15.5 F15.50 F15.51 F15.52 F15.53 F15.54 F15.55 F15.56 F15.6 F15.7 F15.70 F15.71 F15.72 F15.73 F15.74 F15.75 F15.8 F15.9 F16.0 F16.00 F16.01 F16.02 F16.03 F16.04 F16.05 F16.06 F16.07 F16.1 F16.2 F16.20 F16.200 F16.201 F16.202 F16.21 F16.22 F16.23 F16.24 F16.240 F16.241 F16.25 F16.26 F16.3 F16.30 F16.31 F16.4 F16.40 F16.41 F16.5 F16.50 F16.51 F16.52 F16.53 F16.54 F16.55 F16.56 F16.6 F16.7 F16.70 F16.71 F16.72 F16.73 F16.74 F16.75 F16.8 F16.9 F17.0 F17.00 F17.01 F17.02 F17.03 F17.04 F17.05 F17.06 F17.07 F17.1 F17.2 F17.20 F17.200 F17.201 F17.202 F17.21 F17.22 F17.23 F17.24 F17.240 F17.241 F17.25 F17.26 F17.3 F17.30 F17.31 F17.4 F17.40 F17.41 F17.5 F17.50 F17.51 F17.52 F17.53 F17.54 F17.55 F17.56 F17.6 F17.7 F17.70 F17.71 F17.72 F17.73 F17.74 F17.75 F17.8 F17.9 F18.0 F18.00 F18.01 F18.02 F18.03 F18.04 F18.05 F18.06 F18.07 F18.1 F18.2 F18.20 F18.200 F18.201 F18.202 F18.21 F18.22 F18.23 F18.24 F18.240 F18.241 F18.25 F18.26 F18.3 F18.30 F18.31 F18.4 F18.40 F18.41 F18.5 F18.50 F18.51 F18.52 F18.53 F18.54 F18.55 F18.56 F18.6 F18.7 F18.70 F18.71 F18.72 F18.73 F18.74 F18.75 F18.8 F18.9 F19.0 F19.00 F19.01 F19.02 F19.03 F19.04 F19.05 F19.06 F19.07 F19.1 F19.2 F19.20 F19.200 F19.201 F19.202 F19.21 F19.22 F19.23 F19.24 F19.240 F19.241 F19.25 F19.26 F19.3 F19.30 F19.31 F19.4 F19.40 F19.41 F19.5 F19.50 F19.51 F19.52 F19.53 F19.54 F19.55 F19.56 F19.6 F19.7 F19.70 F19.71 F19.72 F19.73 F19.74 F19.75 F19.8 F19.9 F20.0 F20.00 F20.01 F20.02 F20.03 F20.04 F20.05 F20.08 F20.09 F20.1 F20.10 F20.11 F20.12 F20.13 F20.14 F20.15 F20.18 F20.19 F20.2 F20.20 F20.21 F20.22 F20.23 F20.24 F20.25 F20.28 F20.29 F20.3 F20.30 F20.31 F20.32 F20.33 F20.34 F20.35 F20.38 F20.39 F20.4 F20.40 F20.41 F20.42 F20.43 F20.44 F20.45 F20.48 F20.49 F20.5 F20.50 F20.51 F20.52 F20.53 F20.54 F20.55 F20.58 F20.59 F20.6 F20.60 F20.61 F20.62 F20.63 F20.64 F20.65 F20.68 F20.69 F20.8 F20.80 F20.81 F20.82 F20.83 F20.84 F20.85 F20.88 F20.89 F20.9 F20.90 F20.91 F20.92 F20.93 F20.94 F20.95 F20.98 F20.99 F21 F22.0 F22.8 F22.9 F23.0 F23.00 F23.01 F23.1 F23.10 F23.11 F23.2 F23.20 F23.21 F23.3 F23.30 F23.31 F23.8 F23.80 F23.81 F23.9 F23.90 F23.91 F24 F25.0 F25.00 F25.01 F25.1 F25.10 F25.11 F25.12 F25.20 F25.21 F25.8 F25.80 F25.81 F25.9 F25.90 F25.91 F28 F29 F30.0 F30.1 F30.2 F30.20 F30.21 F30.8 F30.9 F31.0 F31.1 F31.2 F31.20 F31.21 F31.3 F31.30 F31.31 F31.4 F31.5 F31.50 F31.51 F31.6 F31.7 F31.8 F31.9 F32.0 F32.00 F32.01 F32.1 F32.10 F32.11 F32.2 F32.3 F32.30 F32.31 F32.8 F32.9 F33.0 F33.00 F33.01 F33.1 F33.10 F33.11 F33.2 F33.3 F33.30 F33.31 F33.4 F33.8 F33.9 F34.0 F34.1 F34.8 F34.9 F38.0 F38.00 F38.1 F38.10 F38.8 F39 F40.0 F40.00 F40.01 F40.1 F40.2 F40.8 F40.9 F41.0 F41.00 F41.01 F41.1 F41.2 F41.3 F41.8 F41.9 F42.0 F42.1 F42.2 F42.8 F42.9 F43.0 F43.00 F43.01 F43.02 F43.1 F43.2 F43.20 F43.21 F43.22 F43.23 F43.24 F43.25 F43.28 F43.8 F43.9 F44.0 F44.1 F44.2 F44.3 F44.4 F44.5 F44.6 F44.7 F44.8 F44.80 F44.81 F44.82 F44.88 F44.9 F45.0 F45.1 F45.2 F45.3 F45.30 F45.31 F45.32 F45.33 F45.34 F45.38 F45.4 F45.8 F45.9 F48.0 F48.1 F48.8 F48.9 F50.0 F50.1 F50.2 F50.3 F50.4 F50.5 F50.8 F50.9 F51.0 F51.1 F51.2 F51.3 F51.4 F51.5 F51.8 F51.9 F52.0 F52.1 F52.10 F52.11 F52.2 F52.3 F52.4 F52.5 F52.6 F52.7 F52.8 F52.9 F53.0 F53.1 F53.8 F53.9 F54 F55 F55.+0 F55.+1 F55.+2 F55.+3 F55.+4 F55.+5 F55.+6 F55.+8 F55.+9 F59 F60.0 F60.1 F60.2 F60.3 F60.30 F60.31 F60.4 F60.5 F60.6 F60.7 F60.8 F60.9 F61 F61.+0 F61.+1 F62.0 F62.1 F62.8 F62.9 F63.0 F63.1 F63.2 F63.3 F63.8 F63.9 F64.0 F64.1 F64.2 F64.8 F64.9 F65.0 F65.1 F65.2 F65.3 F65.4 F65.5 F65.6 F65.8 F65.9 F66.0 F66.1 F66.2 F66.8 F66.9 F68.0 F68.1 F68.8 F69 F70.0 F70.1 F70.8 F70.9 F71.0 F71.1 F71.8 F71.9 F72 F72.0 F72.1 F72.8 F72.9 F73 F73.0 F73.1 F73.8 F73.9 F78.0 F78.1 F78.8 F78.9 F79.0 F79.1 F79.8 F79.9 F80.0 F80.1 F80.2 F80.3 F80.8 F80.9 F81.0 F81.1 F81.2 F81.3 F81.8 F81.9 F82 F83 F84.0 F84.1 F84.10 F84.11 F84.12 F84.2 F84.3 F84.4 F84.5 F84.8 F84.9 F88 F89 F90.0 F90.1 F90.8 F90.9 F91.0 F91.1 F91.2 F91.3 F91.8 F91.9 F92.0 F92.8 F92.9 F93.0 F93.1 F93.2 F93.3 F93.8 F93.80 F93.9 F94.0 F94.1 F94.2 F94.8 F94.9 F95.0 F95.1 F95.2 F95.8 F95.9 F98.0 F98.00 F98.01 F98.02 F98.1 F98.10 F98.11 F98.12 F98.2 F98.3 F98.4 F98.40 F98.41 F98.42 F98.5 F98.6 F98.8 F98.9 J69.0 J84.9 O29.0 O89.0 R05 R06.0 R06.1 R06.2 R06.3 R06.4 R06.5 R06.6 R06.7 R06.8 R07.0 R07.1 R07.2 R07.3 R07.4 R41.0 R41.1 R41.2 R41.3 R41.8 R68.8 T36.0 T36.1 T36.2 T36.3 T36.4 T36.5 T36.6 T36.7 T36.8 T36.9 T37.0 T37.1 T37.2 T37.3 T37.4 T37.5 T37.8 T37.9 T38.0 T38.1 T38.2 T38.3 T38.4 T38.5 T38.6 T38.7 T38.8 T38.9 T39.0 T39.1 T39.2 T39.3 T39.4 T39.8 T39.9 T40.0 T40.1 T40.2 T40.3 T40.4 T40.5 T40.6 T40.7 T40.8 T40.9 T41.0 T41.1 T41.2 T41.3 T41.4 T41.5 T42.0 T42.1 T42.2 T42.3 T42.4 T42.5 T42.6 T42.7 T42.8 T43.0 T43.1 T43.2 T43.3 T43.4 T43.5 T43.6 T43.8 T43.9 T44.0 T44.1 T44.2 T44.3 T44.4 T44.5 T44.6 T44.7 T44.8 T44.9 T45.0 T45.1 T45.2 T45.3 T45.4 T45.5 T45.6 T45.7 T45.8 T45.9 T46.0 T46.1 T46.2 T46.3 T46.4 T46.5 T46.6 T46.7 T46.8 T46.9 T47.0 T47.1 T47.2 T47.3 T47.4 T47.5 T47.6 T47.7 T47.8 T47.9 T48.0 T48.1 T48.2 T48.3 T48.4 T48.5 T48.6 T48.7 T49.0 T49.1 T49.2 T49.3 T49.4 T49.5 T49.6 T49.7 T49.8 T49.9 T50.0 T50.1 T50.2 T50.3 T50.4 T50.5 T50.6 T50.7 T50.8 T50.9 T51.0 T51.1 T51.2 T51.3 T51.8 T51.9 T75.0 T75.1 T75.2 T75.3 T75.4 T75.8 Z45.0 Z45.1 Z45.2 Z45.3 Z45.80 Z45.81 Z45.82 Z45.83 Z45.84 Z45.88 Z45.9 Z47.0 Z47.8 Z47.9 Z51.5 Z51.80 Z51.88

F72.0 Mêmes liste que F72
 F72.1 Mêmes liste que F72
 F72.8 Mêmes liste que F72
 F72.9 Mêmes liste que F72
 F73 Mêmes liste que F72

Comorb Diagnostics de morbidité principale entrainant la non prise en compte de la comorbidité

F73.0 Même liste que F72

F73.1 Même liste que F72

F73.8 Même liste que F72

F73.9 Même liste que F72

F82 Même liste que F72

F83 Même liste que F72

F84.0 Même liste que F72

F84.1 Même liste que F72

F84.10 Même liste que F72

F84.11 Même liste que F72

F84.12 Même liste que F72

F84.2 Même liste que F72

F84.3 Même liste que F72

F84.4 Même liste que F72

F84.5 Même liste que F72

F84.8 Même liste que F72

F90.0 Même liste que F72

F90.1 Même liste que F72

F90.8 Même liste que F72

F91.0 B99.+0 B99.+1 F00.0 F00.00 F00.000 F00.001 F00.002 F00.01 F00.010 F00.011 F00.012 F00.02 F00.020 F00.021 F00.022 F00.03 F00.030 F00.031 F00.032 F00.04 F00.040 F00.041 F00.042 F00.1 F00.10 F00.100 F00.101 F00.102 F00.11 F00.110 F00.111 F00.112 F00.12 F00.120 F00.121 F00.122 F00.13 F00.130 F00.131 F00.132 F00.14 F00.140 F00.141 F00.142 F00.2 F00.20 F00.200 F00.201 F00.202 F00.21 F00.210 F00.211 F00.212 F00.22 F00.220 F00.221 F00.222 F00.23 F00.230 F00.231 F00.232 F00.24 F00.240 F00.241 F00.242 F00.9 F00.90 F00.900 F00.901 F00.902 F00.91 F00.910 F00.911 F00.912 F00.92 F00.920 F00.921 F00.922 F00.93 F00.930 F00.931 F00.932 F00.94 F00.940 F00.941 F00.942 F01.0 F01.00 F01.000 F01.001 F01.002 F01.01 F01.010 F01.011 F01.012 F01.02 F01.020 F01.021 F01.022 F01.03 F01.030 F01.031 F01.032 F01.04 F01.040 F01.041 F01.042 F01.1 F01.10 F01.100 F01.101 F01.102 F01.11 F01.110 F01.111 F01.112 F01.12 F01.120 F01.121 F01.122 F01.13 F01.130 F01.131 F01.132 F01.14 F01.140 F01.141 F01.142 F01.2 F01.20 F01.200 F01.201 F01.202 F01.21 F01.210 F01.211 F01.212 F01.22 F01.220 F01.221 F01.222 F01.23 F01.230 F01.231 F01.232 F01.24 F01.240 F01.241 F01.242 F01.3 F01.30 F01.300 F01.301 F01.302 F01.31 F01.310 F01.311 F01.312 F01.32 F01.320 F01.321 F01.322 F01.33 F01.330 F01.331 F01.332 F01.34 F01.340 F01.341 F01.342 F01.8 F01.80 F01.800 F01.801 F01.802 F01.81 F01.810 F01.811 F01.812 F01.82 F01.820 F01.821 F01.822 F01.83 F01.830 F01.831 F01.832 F01.84 F01.840 F01.841 F01.842 F01.9 F01.90 F01.900 F01.901 F01.902 F01.91 F01.910 F01.911 F01.912 F01.92 F01.920 F01.921 F01.922 F01.93 F01.930 F01.931 F01.932 F01.94 F01.940 F01.941 F01.942 F02.0 F02.00 F02.000 F02.001 F02.002 F02.01 F02.010 F02.011 F02.012 F02.02 F02.020 F02.021 F02.022 F02.03 F02.030 F02.031 F02.032 F02.04 F02.040 F02.041 F02.042 F02.1 F02.10 F02.100 F02.101 F02.102 F02.11 F02.110 F02.111 F02.112 F02.12 F02.120 F02.121 F02.122 F02.13 F02.130 F02.131 F02.132 F02.14 F02.140 F02.141 F02.142 F02.2 F02.20 F02.200 F02.201 F02.202 F02.21 F02.210 F02.211 F02.212 F02.22 F02.220 F02.221 F02.222 F02.23 F02.230 F02.231 F02.232 F02.24 F02.240 F02.241 F02.242 F02.3 F02.30 F02.300 F02.301 F02.302 F02.31 F02.310 F02.311 F02.312 F02.32 F02.320 F02.321 F02.322 F02.33 F02.330 F02.331 F02.332 F02.34 F02.340 F02.341 F02.342 F02.4 F02.40 F02.400 F02.401 F02.402 F02.41 F02.410 F02.411 F02.412 F02.42 F02.420 F02.421 F02.422 F02.43 F02.430 F02.431 F02.432 F02.44 F02.440 F02.441 F02.442 F02.8 F02.80 F02.800 F02.801 F02.802 F02.81 F02.810 F02.811 F02.812 F02.82 F02.820 F02.821 F02.822 F02.83 F02.830 F02.831 F02.832 F02.84 F02.840 F02.841 F02.842 F03 F03.+0 F03.+00 F03.+01 F03.+02 F03.+1 F03.+10 F03.+11 F03.+12 F03.+2 F03.+20 F03.+21 F03.+22 F03.+3 F03.+30 F03.+31 F03.+32 F03.+4 F03.+40 F03.+41 F03.+42 F04 F05.0 F05.1 F05.8 F05.9 F06.0 F06.1 F06.2 F06.3 F06.30 F06.31 F06.32 F06.33 F06.4 F06.5 F06.6 F06.7 F06.70 F06.71 F06.8 F06.9 F07.0 F07.1 F07.2 F07.8 F07.9 F09 F10.0 F10.00 F10.01 F10.02 F10.03 F10.04 F10.05 F10.06 F10.07 F10.1 F10.2 F10.20 F10.200 F10.201 F10.202 F10.21 F10.22 F10.23 F10.24 F10.240 F10.241 F10.25 F10.26 F10.3 F10.30 F10.31 F10.4 F10.40 F10.41 F10.5 F10.50 F10.51 F10.52 F10.53 F10.54 F10.55 F10.56 F10.6 F10.7 F10.70 F10.71 F10.72 F10.73 F10.74 F10.75 F10.8 F10.9 F11.0 F11.00 F11.01 F11.02 F11.03 F11.04 F11.05 F11.06 F11.07 F11.1 F11.2 F11.20 F11.200 F11.201 F11.202 F11.21 F11.201 F11.202 F11.21 F11.22 F11.23 F11.24 F11.240 F11.241 F11.25 F11.26 F11.3 F11.30 F11.31 F11.4 F11.40 F11.41 F11.5 F11.50 F11.51 F11.52 F11.53 F11.54 F11.55 F11.56 F11.6 F11.7 F11.70 F11.71 F11.72 F11.73 F11.74 F11.75 F11.8 F11.9 F12.0 F12.00 F12.01 F12.02 F12.03 F12.04 F12.05 F12.06 F12.07 F12.1 F12.2 F12.20 F12.200 F12.201 F12.202 F12.21 F12.22 F12.23 F12.24 F12.240 F12.241 F12.25 F12.26 F12.3 F12.30 F12.31 F12.4 F12.40 F12.41 F12.5 F12.50 F12.51 F12.52 F12.53 F12.54 F12.55 F12.56 F12.6 F12.7 F12.70 F12.71 F12.72 F12.73 F12.74 F12.75 F12.8 F12.9 F13.0 F13.00 F13.01 F13.02 F13.03 F13.04 F13.05 F13.06 F13.07 F13.1 F13.2 F13.20 F13.200 F13.201 F13.202 F13.21 F13.22 F13.23 F13.24 F13.240 F13.241 F13.25 F13.26 F13.3 F13.30 F13.31 F13.4 F13.40 F13.41 F13.5 F13.50 F13.51 F13.52 F13.53 F13.54 F13.55 F13.56 F13.6 F13.7 F13.70 F13.71 F13.72 F13.73 F13.74 F13.75 F13.8 F13.9 F14.0 F14.00 F14.01 F14.02 F14.2 F14.22 F14.23 F14.24 F14.240 F14.241 F14.25 F14.4 F14.40 F14.41 F14.42 F14.43 F14.44 F14.45 F14.5 F14.50 F14.51 F14.52 F14.53 F14.54 F14.55 F14.6 F14.7 F14.70 F14.71 F14.72 F14.73 F14.74 F14.75 F14.8 F14.9 F15.0 F15.00 F15.01 F15.02 F15.03 F15.04 F15.05 F15.06 F15.07 F15.1 F15.2 F15.20 F15.200 F15.201 F15.202 F15.21 F15.22 F15.23 F15.24 F15.240 F15.241 F15.25 F15.26 F15.3 F15.30 F15.31 F15.31 F15.4 F15.40 F15.41 F15.5 F15.50 F15.51 F15.52 F15.53 F15.54 F15.55 F15.56 F15.6 F15.7 F15.70 F15.71 F15.72 F15.73 F15.74 F15.75 F15.8 F15.9 F16.0 F16.00 F16.01 F16.02 F16.03 F16.04 F16.05 F16.06 F16.07 F16.1 F16.2 F16.20 F16.200 F16.201 F16.202 F16.21 F16.22 F16.23 F16.24 F16.240 F16.241 F16.25 F16.26 F16.3 F16.30 F16.31 F16.4 F16.40 F16.41 F16.5 F16.50 F16.51 F16.52 F16.53 F16.54 F16.55 F16.56 F16.6 F16.7 F16.70 F16.71 F16.72 F16.73 F16.74 F16.75 F16.8 F16.9 F17.0 F17.00 F17.01 F17.02 F17.03 F17.04 F17.05 F17.06 F17.07 F17.1 F17.2 F17.20 F17.200 F17.201 F17.202 F17.21 F17.22 F17.23 F17.24 F17.240 F17.241 F17.25 F17.26 F17.3 F17.30 F17.31 F17.4 F17.40 F17.41 F17.5 F17.50 F17.51 F17.52 F17.53 F17.54 F17.55 F17.56 F17.6 F17.7 F17.70 F17.71 F17.72 F17.73 F17.74 F17.75 F17.8 F17.9 F18.0 F18.00 F18.01 F18.02 F18.03 F18.04 F18.05 F18.06 F18.07 F18.1 F18.2 F18.20 F18.200 F18.201 F18.202 F18.21 F18.22 F18.23 F18.24 F18.240 F18.241 F18.25 F18.26 F18.3 F18.30 F18.31 F18.4 F18.40 F18.41 F18.5 F18.50 F18.51 F18.52 F18.53 F18.54 F18.55 F18.56 F18.6 F18.7 F18.70 F18.71 F18.72 F18.73 F18.74 F18.75 F18.8 F18.9 F19.0 F19.00 F19.01 F19.02 F19.03 F19.04 F19.05 F19.06 F19.07 F19.1 F19.2 F19.20 F19.200 F19.201 F19.202 F19.21 F19.22 F19.23 F19.24 F19.240 F19.241 F19.25 F19.26 F19.3 F19.30 F19.31 F19.4 F19.40 F19.41 F19.5 F19.50 F19.51 F19.52 F19.53 F19.54 F19.55 F19.56 F19.6 F19.7 F19.70 F19.71 F19.72 F19.73 F19.74 F19.75 F19.8 F19.9 F20.0 F20.00 F20.01 F20.02 F20.03 F20.04 F20.05 F20.08 F20.09 F20.1 F20.10 F20.11 F20.12 F20.13 F20.14 F20.15 F20.18 F20.19 F20.2 F20.20 F20.21 F20.22 F20.23 F20.24 F20.25 F20.28 F20.29 F20.3 F20.30 F20.31 F20.32 F20.33 F20.34 F20.35 F20.38 F20.39 F20.4 F20.40 F20.41 F20.42 F20.43 F20.44 F20.45 F20.48 F20.49 F20.5 F20.50 F20.51 F20.52 F20.53 F20.54 F20.55 F20.58 F20.59 F20.6 F20.60 F20.61 F20.62 F20.63 F20.64 F20.65 F20.68 F20.69 F20.8 F20.80 F20.81 F20.82 F20.83 F20.84 F20.85 F20.88 F20.89 F20.9 F20.90 F20.91 F20.92 F20.93 F20.94 F20.95 F20.98 F20.99 F21 F22.0 F22.8 F22.9 F23.0 F23.00 F23.01 F23.1 F23.10 F23.11 F23.2 F23.20 F23.21 F23.3 F23.30 F23.31 F23.8 F23.80 F23.81 F23.9 F23.90 F23.91 F24 F25.0 F25.00 F25.01 F25.1 F25.10 F25.11

Comorb Diagnosticos de morbidité principale entrainant la non prise en compte de la comorbidité

F25.2 F25.20 F25.21 F25.8 F25.80 F25.81 F25.9 F25.90 F25.91 F28 F29 F30.0 F30.1 F30.2 F30.20 F30.21 F30.8
F30.9 F31.0 F31.1 F31.2 F31.20 F31.21 F31.3 F31.30 F31.31 F31.4 F31.5 F31.50 F31.51 F31.6 F31.7 F31.8 F31.9
F32.0 F32.00 F32.01 F32.1 F32.10 F32.11 F32.2 F32.3 F32.30 F32.31 F32.8 F32.9 F33.0 F33.00 F33.01 F33.1 F33.10
F33.11 F33.2 F33.3 F33.30 F33.31 F33.4 F33.8 F33.9 F34.0 F34.1 F34.8 F34.9 F38.0 F38.00 F38.1 F38.10 F38.8 F39
F40.0 F40.00 F40.01 F40.1 F40.2 F40.8 F40.9 F41.0 F41.00 F41.01 F41.1 F41.2 F41.3 F41.8 F41.9 F42.0 F42.1 F42.2
F42.8 F42.9 F43.0 F43.00 F43.01 F43.02 F43.1 F43.2 F43.20 F43.21 F43.22 F43.23 F43.24 F43.25 F43.28 F43.8 F43.9
F44.0 F44.1 F44.2 F44.3 F44.4 F44.5 F44.6 F44.7 F44.8 F44.80 F44.81 F44.82 F44.88 F44.9 F45.0 F45.1 F45.2 F45.3
F45.30 F45.31 F45.32 F45.33 F45.34 F45.38 F45.4 F45.8 F45.9 F48.0 F48.1 F48.8 F48.9 F50.0 F50.1 F50.2 F50.3
F50.4 F50.5 F50.8 F50.9 F51.0 F51.1 F51.2 F51.3 F51.4 F51.5 F51.8 F51.9 F52.0 F52.1 F52.10 F52.11 F52.2 F52.3
F52.4 F52.5 F52.6 F52.7 F52.8 F52.9 F53.0 F53.1 F53.8 F53.9 F54 F55 F55.+0 F55.+1 F55.+2 F55.+3 F55.+4
F55.+5 F55.+6 F55.+8 F55.+9 F59 F60.0 F60.1 F60.2 F60.3 F60.30 F60.31 F60.4 F60.5 F60.6 F60.7 F60.8 F60.9 F61
F61.+0 F61.+1 F62.0 F62.1 F62.8 F62.9 F63.0 F63.1 F63.2 F63.3 F63.8 F63.9 F64.0 F64.1 F64.2 F64.8 F64.9 F65.0
F65.1 F65.2 F65.3 F65.4 F65.5 F65.6 F65.8 F65.9 F66.0 F66.1 F66.2 F66.8 F66.9 F68.0 F68.1 F68.8 F69 F70.0
F70.1 F70.8 F70.9 F71.0 F71.1 F71.8 F71.9 F72 F72.0 F72.1 F72.8 F72.9 F73 F73.0 F73.1 F73.8 F73.9 F78.0
F78.1 F78.8 F78.9 F79.0 F79.1 F79.8 F79.9 F80.0 F80.1 F80.2 F80.3 F80.8 F80.9 F81.0 F81.1 F81.2 F81.3 F81.8
F81.9 F82 F83 F84.0 F84.1 F84.10 F84.11 F84.12 F84.2 F84.3 F84.4 F84.5 F84.8 F84.9 F88 F89 F90.0 F90.1
F90.8 F90.9 F91.0 F91.1 F91.2 F91.3 F91.8 F91.9 F92.0 F92.8 F92.9 F93.0 F93.1 F93.2 F93.3 F93.8 F93.80 F93.9
F94.0 F94.1 F94.2 F94.8 F94.9 F95.0 F95.1 F95.2 F95.8 F95.9 F98.0 F98.01 F98.02 F98.1 F98.10 F98.11
F98.12 F98.2 F98.3 F98.4 F98.40 F98.41 F98.42 F98.5 F98.6 F98.8 F98.9 J69.0 J84.9 O29.0 O89.0 R05 R06.0 R06.1
R06.2 R06.3 R06.4 R06.5 R06.6 R06.7 R06.8 R07.0 R07.1 R07.2 R07.3 R07.4 R41.0 R41.1 R41.2 R41.3 R41.8
R45.0 R45.1 R45.2 R45.3 R45.4 R45.5 R45.6 R45.7 R45.8 R68.8 T36.0 T36.1 T36.2 T36.3 T36.4 T36.5 T36.6
T36.7 T36.8 T36.9 T37.0 T37.1 T37.2 T37.3 T37.4 T37.5 T37.8 T37.9 T38.0 T38.1 T38.2 T38.3 T38.4 T38.5 T38.6
T38.7 T38.8 T38.9 T39.0 T39.1 T39.2 T39.3 T39.4 T39.8 T39.9 T40.0 T40.1 T40.2 T40.3 T40.4 T40.5 T40.6 T40.7
T40.8 T40.9 T41.0 T41.1 T41.2 T41.3 T41.4 T41.5 T42.0 T42.1 T42.2 T42.3 T42.4 T42.5 T42.6 T42.7 T42.8 T43.0
T43.1 T43.2 T43.3 T43.4 T43.5 T43.6 T43.8 T43.9 T44.0 T44.1 T44.2 T44.3 T44.4 T44.5 T44.6 T44.7 T44.8 T44.9
T45.0 T45.1 T45.2 T45.3 T45.4 T45.5 T45.6 T45.7 T45.8 T45.9 T46.0 T46.1 T46.2 T46.3 T46.4 T46.5 T46.6 T46.7
T46.8 T46.9 T47.0 T47.1 T47.2 T47.3 T47.4 T47.5 T47.6 T47.7 T47.8 T47.9 T48.0 T48.1 T48.2 T48.3 T48.4 T48.5
T48.6 T48.7 T49.0 T49.1 T49.2 T49.3 T49.4 T49.5 T49.6 T49.7 T49.8 T49.9 T50.0 T50.1 T50.2 T50.3 T50.4 T50.5
T50.6 T50.7 T50.8 T50.9 T51.0 T51.1 T51.2 T51.3 T51.8 T51.9 T75.0 T75.1 T75.2 T75.3 T75.4 T75.8 Z45.0 Z45.1
Z45.2 Z45.3 Z45.80 Z45.81 Z45.82 Z45.83 Z45.84 Z45.88 Z45.9 Z47.0 Z47.8 Z47.9 Z51.5 Z51.80 Z51.88

F91.1 Mêmes liste que F91.0
F91.2 Mêmes liste que F91.0
F91.3 Mêmes liste que F91.0
F92.0 Mêmes liste que F72
F92.8 Mêmes liste que F72
F92.9 Mêmes liste que F72
G30.0 F00.0 F00.00 F00.000 F00.001 F00.002 F00.01 F00.010 F00.011 F00.012 F00.02 F00.020 F00.021 F00.022 F00.03 F00.030 F00.031
F00.032 F00.04 F00.040 F00.041 F00.042 F00.1 F00.10 F00.100 F00.101 F00.102 F00.11 F00.110 F00.111 F00.112 F00.12 F00.120
F00.121 F00.122 F00.13 F00.130 F00.131 F00.132 F00.14 F00.140 F00.141 F00.142 F00.2 F00.20 F00.200 F00.201 F00.202 F00.21
F00.210 F00.211 F00.212 F00.22 F00.220 F00.221 F00.222 F00.23 F00.230 F00.231 F00.232 F00.24 F00.240 F00.241 F00.242 F00.9
F00.90 F00.900 F00.901 F00.902 F00.91 F00.910 F00.911 F00.912 F00.92 F00.920 F00.921 F00.922 F00.93 F00.930 F00.931
F00.932 F00.94 F00.940 F00.941 F00.942 F03 F03.+0 F03.+00 F03.+01 F03.+02 F03.+1 F03.+10 F03.+11 F03.+12 F03.+2
F03.+20 F03.+21 F03.+22 F03.+3 F03.+30 F03.+31 F03.+32 F03.+4 F03.+40 F03.+41 F03.+42 F07.0 F07.1 F07.2 F07.8 F07.9
F09 F23.0 F23.00 F23.01 F23.1 F23.10 F23.11 F23.2 F23.20 F23.21 F23.3 F23.30 F23.31 F23.8 F23.80 F23.81 F23.9
F23.90 F23.91 F29 G30.0 G30.1 G30.8 G30.9 G31.0 G31.1 G31.2 G31.8 G31.9 G32.0 G32.8 G43.0 G43.1 G43.2
G43.3 G43.8 G43.9 G70.0 G70.9 G72.9 G93.4 G93.8 G94.0 G94.1 G94.2 G94.8 G96.8 G98 G99.8 M99.9 M99.9
M99.90 M99.91 M99.92 M99.93 M99.94 M99.95 M99.96 M99.97 M99.98 M99.99 R05 R06.0 R06.1 R06.2 R06.3 R06.4
R06.5 R06.6 R06.7 R06.8 R07.0 R07.1 R07.2 R07.3 R07.4 R40.0 R40.1 R40.2 R41.0 R41.1 R41.2 R41.3 R41.8
R68.8 S72.0 S72.00 S72.01 S72.1 S72.10 S72.11 S72.2 S72.20 S72.21 S72.3 S72.30 S72.31 S72.4 S72.40 S72.41 S72.7
S72.70 S72.71 S72.8 S72.80 S72.81 S72.9 S72.90 S72.91 T75.0 T75.1 T75.2 T75.3 T75.4 T75.8 Z45.0 Z45.1 Z45.2
Z45.3 Z45.80 Z45.81 Z45.82 Z45.83 Z45.84 Z45.88 Z45.9 Z47.0 Z47.8 Z47.9 Z51.5 Z51.80 Z51.88

G30.1 Mêmes liste que G30.0
G30.8 Mêmes liste que G30.0
G30.9 Mêmes liste que G30.0
G40.6 F02.8 F02.80 F02.800 F02.801 F02.802 F02.81 F02.810 F02.811 F02.812 F02.82 F02.820 F02.821 F02.822 F02.83 F02.830 F02.831
F02.832 F02.84 F02.840 F02.841 F02.842 F03 F03.+0 F03.+00 F03.+01 F03.+02 F03.+1 F03.+10 F03.+11 F03.+12 F03.+2
F03.+20 F03.+21 F03.+22 F03.+3 F03.+30 F03.+31 F03.+32 F03.+4 F03.+40 F03.+41 F03.+42 F09 F80.3 F80.9 F89 G40.0
G40.1 G40.2 G40.3 G40.4 G40.5 G40.6 G40.7 G40.8 G40.9 G41.0 G41.1 G41.2 G41.8 G41.9 G43.0 G43.1 G43.2
G43.3 G43.8 G43.9 G44.0 G44.1 G44.2 G44.3 G44.4 G44.8 G45.0 G45.1 G45.2 G45.3 G45.4 G45.8 G45.9 G46.0
G46.1 G46.2 G46.3 G46.4 G46.5 G46.6 G46.7 G46.8 G47.0 G47.1 G47.2 G47.3 G47.4 G47.8 G47.9 G70.0 G70.9
G72.9 G93.4 G93.8 G94.0 G94.1 G94.2 G94.8 G96.8 G98 G99.8 P90 R05 R06.0 R06.1 R06.2 R06.3 R06.4
R06.5 R06.6 R06.7 R06.8 R07.0 R07.1 R07.2 R07.3 R07.4 R40.0 R40.1 R40.2 R56.0 R56.8 R68.8 T75.0 T75.1
T75.2 T75.3 T75.4 T75.8 Z45.0 Z45.1 Z45.2 Z45.3 Z45.80 Z45.81 Z45.82 Z45.83 Z45.84 Z45.88 Z45.9 Z47.0 Z47.8
Z47.9 Z51.5 Z51.80 Z51.88

G40.7 Mêmes liste que G40.6
G41.0 D33.0 D33.1 D33.2 D33.3 D33.4 D33.7 D33.9 F80.3 F80.9 F89 G40.0 G40.1 G40.2 G40.3 G40.4 G40.5 G40.6
G40.7 G40.8 G40.9 G41.0 G41.1 G41.2 G41.8 G41.9 G43.0 G43.1 G43.2 G43.3 G43.8 G43.9 G44.0 G44.1 G44.2
G44.3 G44.4 G44.8 G45.0 G45.1 G45.2 G45.3 G45.4 G45.8 G45.9 G46.0 G46.1 G46.2 G46.3 G46.4 G46.5 G46.6
G46.7 G46.8 G47.0 G47.1 G47.2 G47.3 G47.4 G47.8 G47.9 G70.0 G70.9 G72.9 G93.4 G93.8 G94.0 G94.1 G94.2
G94.8 G96.8 G98 G99.8 P90 R05 R06.0 R06.1 R06.2 R06.3 R06.4 R06.5 R06.6 R06.7 R06.8 R07.0 R07.1
R07.2 R07.3 R07.4 R40.0 R40.1 R40.2 R56.0 R56.8 R68.8 T75.0 T75.1 T75.2 T75.3 T75.4 T75.8 Z45.0 Z45.1
Z45.2 Z45.3 Z45.80 Z45.81 Z45.82 Z45.83 Z45.84 Z45.88 Z45.9 Z47.0 Z47.8 Z47.9 Z51.5 Z51.80 Z51.88

G41.1 Mêmes liste que G41.0
G41.2 Mêmes liste que G41.0
G41.8 F80.3 F80.9 F89 G40.0 G40.1 G40.2 G40.3 G40.4 G40.5 G40.6 G40.7 G40.8 G40.9 G41.0 G41.1 G41.2 G41.8
G41.9 G43.0 G43.1 G43.2 G43.3 G43.8 G43.9 G44.0 G44.1 G44.2 G44.3 G44.4 G44.8 G45.0 G45.1 G45.2 G45.3
G45.4 G45.8 G45.9 G46.0 G46.1 G46.2 G46.3 G46.4 G46.5 G46.6 G46.7 G46.8 G47.0 G47.1 G47.2 G47.3 G47.4
G47.8 G47.9 G70.0 G70.9 G72.9 G93.4 G93.8 G94.0 G94.1 G94.2 G94.8 G96.8 G98 G99.8 P90 R05 R06.0

Comorb Diagnosticos de morbidité principale entrainant la non prise en compte de la comorbidité
R06.1 R06.2 R06.3 R06.4 R06.5 R06.6 R06.7 R06.8 R07.0 R07.1 R07.2 R07.3 R07.4 R40.0 R40.1 R40.2 R56.0
R56.8 R68.8 T75.0 T75.1 T75.2 T75.3 T75.4 T75.8 Z45.0 Z45.1 Z45.2 Z45.3 Z45.80 Z45.81 Z45.82 Z45.83 Z45.84
Z45.88 Z45.9 Z47.0 Z47.8 Z47.9 Z51.5 Z51.80 Z51.88

G41.9 Mêmes liste que G41.0

G80.0 G43.0 G43.1 G43.2 G43.3 G43.8 G43.9 G70.0 G70.9 G72.9 G80.0 G80.1 G80.2 G80.3 G80.4 G80.8 G80.9 G81.00
G81.01 G81.08 G81.1 G81.9 G82.0 G82.1 G82.2 G82.3 G82.4 G82.5 G83.0 G83.1 G83.2 G83.3 G83.4 G83.8
G83.8+0 G83.8+8 G83.9 G93.4 G93.8 G94.8 G96.8 G98 G99.8 M21.0 M21.00 M21.01 M21.02 M21.03 M21.04 M21.05
M21.06 M21.07 M21.09 M21.1 M21.10 M21.11 M21.12 M21.13 M21.14 M21.15 M21.16 M21.17 M21.19 M21.2 M21.20
M21.21 M21.22 M21.23 M21.24 M21.25 M21.26 M21.27 M21.29 M21.3 M21.30 M21.33 M21.37 M21.39 M21.4 M21.47
M21.5 M21.50 M21.54 M21.57 M21.59 M21.6 M21.67 M21.7 M21.70 M21.71 M21.72 M21.73 M21.74 M21.75 M21.76
M21.77 M21.79 M21.8 M21.80 M21.81 M21.82 M21.83 M21.84 M21.85 M21.86 M21.87 M21.89 M21.9 M21.90 M21.91
M21.92 M21.93 M21.94 M21.95 M21.96 M21.97 M21.99 M24.5 M24.50 M24.51 M24.52 M24.53 M24.54 M24.55 M24.56
M24.57 M24.58 M24.59 M24.6 M24.60 M24.61 M24.62 M24.63 M24.64 M24.65 M24.66 M24.67 M24.68 M24.69 M79.0
M79.00 M79.01 M79.02 M79.03 M79.04 M79.05 M79.06 M79.07 M79.08 M79.09 M95.9 M99.9 M99.90 M99.91 M99.92
M99.93 M99.94 M99.95 M99.96 M99.97 M99.98 M99.99 R05 R06.0 R06.1 R06.2 R06.3 R06.4 R06.5 R06.6 R06.7
R06.8 R07.0 R07.1 R07.2 R07.3 R07.4 R40.0 R40.1 R68.8 T75.0 T75.1 T75.2 T75.3 T75.4 T75.8 Z45.0 Z45.1
Z45.2 Z45.3 Z45.80 Z45.81 Z45.82 Z45.83 Z45.84 Z45.88 Z45.9 Z47.0 Z47.8 Z47.9 Z51.5 Z51.80 Z51.88

G80.1 Mêmes liste que G80.0

G80.2 Mêmes liste que G80.0

G80.3 Mêmes liste que G80.0

G80.4 Mêmes liste que G80.0

G80.8 Mêmes liste que G80.0

G81.00 G43.0 G43.1 G43.2 G43.3 G43.8 G43.9 G70.0 G70.9 G72.9 G80.0 G80.1 G80.2 G80.3 G80.4 G80.8 G80.9 G81.00
G81.01 G81.08 G81.1 G81.9 G82.0 G82.1 G82.2 G82.3 G82.4 G82.5 G83.0 G83.1 G83.2 G83.3 G83.4 G83.8
G83.8+0 G83.8+8 G83.9 G93.4 G93.8 G94.8 G96.8 G98 G99.8 M21.0 M21.00 M21.01 M21.02 M21.03 M21.04 M21.05
M21.06 M21.07 M21.09 M21.1 M21.10 M21.11 M21.12 M21.13 M21.14 M21.15 M21.16 M21.17 M21.19 M21.2 M21.20
M21.21 M21.22 M21.23 M21.24 M21.25 M21.26 M21.27 M21.29 M21.3 M21.30 M21.33 M21.37 M21.39 M21.4 M21.47
M21.5 M21.50 M21.54 M21.57 M21.59 M21.6 M21.67 M21.7 M21.70 M21.71 M21.72 M21.73 M21.74 M21.75 M21.76
M21.77 M21.79 M21.8 M21.80 M21.81 M21.82 M21.83 M21.84 M21.85 M21.86 M21.87 M21.89 M21.9 M21.90 M21.91
M21.92 M21.93 M21.94 M21.95 M21.96 M21.97 M21.99 M24.5 M24.50 M24.51 M24.52 M24.53 M24.54 M24.55 M24.56
M24.57 M24.58 M24.59 M24.6 M24.60 M24.61 M24.62 M24.63 M24.64 M24.65 M24.66 M24.67 M24.68 M24.69 M79.0
M79.00 M79.01 M79.02 M79.03 M79.04 M79.05 M79.06 M79.07 M79.08 M79.09 M95.9 M99.9 M99.90 M99.91 M99.92
M99.93 M99.94 M99.95 M99.96 M99.97 M99.98 M99.99 R05 R06.0 R06.1 R06.2 R06.3 R06.4 R06.5 R06.6 R06.7
R06.8 R07.0 R07.1 R07.2 R07.3 R07.4 R40.0 R40.1 R52.0 R52.1 R52.2 R52.9 R68.8 T75.0 T75.1 T75.2 T75.3
T75.4 T75.8 Z45.0 Z45.1 Z45.2 Z45.3 Z45.80 Z45.81 Z45.82 Z45.83 Z45.84 Z45.88 Z45.9 Z47.0 Z47.8 Z47.9 Z51.5
Z51.80 Z51.88

G81.01 Mêmes liste que G81.00

G81.08 Mêmes liste que G81.00

G81.1 Mêmes liste que G81.00

G81.9 Mêmes liste que G81.00

G82.0 B99.+0 B99.+1 G12.0 G12.1 G12.2 G12.8 G12.9 G43.0 G43.1 G43.2 G43.3 G43.8 G43.9 G70.0 G70.9 G71.0 G71.1
G71.2 G71.3 G71.8 G71.9 G72.9 G80.0 G80.1 G80.2 G80.3 G80.4 G80.8 G80.9 G81.00 G81.01 G81.08 G81.1 G81.9
G82.0 G82.1 G82.2 G82.3 G82.4 G82.5 G83.0 G83.1 G83.2 G83.3 G83.4 G83.8 G83.8+0 G83.8+8 G83.9 G93.4 G93.8
G94.8 G96.8 G98 G99.8 J69.0 J84.9 M21.0 M21.00 M21.01 M21.02 M21.03 M21.04 M21.05 M21.06 M21.07 M21.09
M21.1 M21.10 M21.11 M21.12 M21.13 M21.14 M21.15 M21.16 M21.17 M21.19 M21.2 M21.20 M21.21 M21.22 M21.23
M21.24 M21.25 M21.26 M21.27 M21.29 M21.3 M21.30 M21.33 M21.37 M21.39 M21.4 M21.47 M21.5 M21.50 M21.54
M21.57 M21.59 M21.6 M21.67 M21.7 M21.70 M21.71 M21.72 M21.73 M21.74 M21.75 M21.76 M21.77 M21.79 M21.8
M21.80 M21.81 M21.82 M21.83 M21.84 M21.85 M21.86 M21.87 M21.89 M21.9 M21.90 M21.91 M21.92 M21.93 M21.94
M21.95 M21.96 M21.97 M21.99 M24.5 M24.50 M24.51 M24.52 M24.53 M24.54 M24.55 M24.56 M24.57 M24.58 M24.59
M24.6 M24.60 M24.61 M24.62 M24.63 M24.64 M24.65 M24.66 M24.67 M24.68 M24.69 M41.0 M41.00 M41.02 M41.03
M41.04 M41.05 M41.06 M41.07 M41.09 M41.1 M41.10 M41.12 M41.13 M41.14 M41.15 M41.16 M41.17 M41.19 M41.2
M41.20 M41.22 M41.23 M41.24 M41.25 M41.26 M41.27 M41.29 M41.3 M41.30 M41.32 M41.33 M41.34 M41.35 M41.36
M41.37 M41.39 M41.4 M41.40 M41.42 M41.43 M41.44 M41.45 M41.46 M41.47 M41.49 M41.5 M41.50 M41.52 M41.53
M41.54 M41.55 M41.56 M41.57 M41.59 M41.8 M41.80 M41.82 M41.83 M41.84 M41.85 M41.86 M41.87 M41.89 M41.9
M41.90 M41.92 M41.93 M41.94 M41.95 M41.96 M41.97 M41.99 M43.9 M43.90 M43.91 M43.92 M43.93 M43.94 M43.95
M43.96 M43.97 M43.98 M43.99 M61.0 M61.00 M61.01 M61.02 M61.03 M61.04 M61.05 M61.06 M61.07 M61.08 M61.09
M61.1 M61.10 M61.11 M61.12 M61.13 M61.14 M61.15 M61.16 M61.17 M61.18 M61.19 M61.20 M61.21 M61.22
M61.23 M61.24 M61.25 M61.26 M61.27 M61.28 M61.29 M61.3 M61.30 M61.31 M61.32 M61.33 M61.34 M61.35 M61.36
M61.37 M61.38 M61.39 M61.4 M61.40 M61.41 M61.42 M61.43 M61.44 M61.45 M61.46 M61.47 M61.48 M61.49 M61.5
M61.50 M61.51 M61.52 M61.53 M61.54 M61.55 M61.56 M61.57 M61.58 M61.59 M61.9 M61.90 M61.91 M61.92 M61.93
M61.94 M61.95 M61.96 M61.97 M61.98 M61.99 M77.9 M77.90 M77.91 M77.92 M77.93 M77.94 M77.97 M77.98 M77.99
M79.0 M79.00 M79.01 M79.02 M79.03 M79.04 M79.05 M79.06 M79.07 M79.08 M79.09 M95.9 M99.9 M99.90 M99.91
M99.92 M99.93 M99.94 M99.95 M99.96 M99.97 M99.98 M99.99 N46 N48.0 N48.1 N48.2 N48.3 N48.4 N48.5 N48.6
N48.8 O29.0 O89.0 R05 R06.0 R06.1 R06.2 R06.3 R06.4 R06.5 R06.6 R06.7 R06.8 R07.0 R07.1 R07.2 R07.3
R07.4 R40.0 R40.1 R52.0 R52.1 R52.2 R52.9 R68.8 T75.0 T75.1 T75.2 T75.3 T75.4 Z45.0 Z45.1 Z45.2
Z45.3 Z45.80 Z45.81 Z45.82 Z45.83 Z45.84 Z45.88 Z45.9 Z47.0 Z47.8 Z47.9 Z51.5 Z51.80 Z51.88

G82.1 Mêmes liste que G82.0

G82.2 Mêmes liste que G82.0

G82.3 Mêmes liste que G82.0

G82.4 Mêmes liste que G82.0

G82.5 Mêmes liste que G82.0

G83.0 G35 G43.0 G43.1 G43.2 G43.3 G43.8 G43.9 G55.0 G55.1 G55.2 G55.3 G55.8 G64 G70.0 G70.9 G72.9 G80.0
G80.1 G80.2 G80.3 G80.4 G80.8 G80.9 G81.00 G81.01 G81.08 G81.1 G81.9 G82.0 G82.1 G82.2 G82.3 G82.4 G82.5
G83.0 G83.1 G83.2 G83.3 G83.4 G83.8 G83.8+0 G83.8+8 G83.9 G93.4 G93.8 G94.8 G96.8 G98 G99.8 M54.1
M54.10 M54.11 M54.12 M54.13 M54.14 M54.15 M54.16 M54.17 M54.18 M54.19 R05 R06.0 R06.1 R06.2 R06.3 R06.4
R06.5 R06.6 R06.7 R06.8 R07.0 R07.1 R07.2 R07.3 R07.4 R40.0 R40.1 R68.8 T75.0 T75.1 T75.2 T75.3 T75.4
T75.8 Z45.0 Z45.1 Z45.2 Z45.3 Z45.80 Z45.81 Z45.82 Z45.83 Z45.84 Z45.88 Z45.9 Z47.0 Z47.8 Z47.9 Z51.5 Z51.80
Z51.88

Comorb Diagnostics de morbidité principale entrainant la non prise en compte de la comorbidité

G83.1 Même liste que G83.0

G83.2 Même liste que G83.0

G83.3 Même liste que G83.0

H90.0 B44.2 B44.8 B44.9 B99.+0 B99.+1 H90.0 H90.1 H90.2 H90.3 H90.4 H90.5 H90.6 H90.7 H90.8 H91.0 H91.1 H91.2 H91.3 H91.8 H91.9 H92.0 H92.1 H92.2 H93.0 H93.1 H93.2 H93.3 H93.8 H94.0 H94.8 H95.0 H95.1 H95.8 R05 R06.0 R06.1 R06.2 R06.3 R06.4 R06.5 R06.6 R06.7 R06.8 R07.0 R07.1 R07.2 R07.3 R07.4 R68.8 T75.0 T75.1 T75.2 T75.3 T75.4 T75.8 Z45.0 Z45.1 Z45.2 Z45.3 Z45.80 Z45.81 Z45.82 Z45.83 Z45.84 Z45.88 Z45.9 Z47.0 Z47.8 Z47.9 Z51.5 Z51.80 Z51.88

H90.1 Même liste que H90.0

H90.2 Même liste que H90.0

H90.3 Même liste que H90.0

H90.4 Même liste que H90.0

H90.5 Même liste que H90.0

H90.6 Même liste que H90.0

H90.7 Même liste que H90.0

H90.8 Même liste que H90.0

H91.0 Même liste que H90.0

H91.1 Même liste que H90.0

H91.2 Même liste que H90.0

H91.3 Même liste que H90.0

H91.8 Même liste que H90.0

H91.9 Même liste que H90.0

I13.0 I10 I11.0 I11.9 I12.0 I12.9 I13.0 I13.1 I13.2 I13.9 I15.0 I15.1 I15.2 I15.8 I15.9 I50.0 I50.1 I50.9 I51.8 I67.4 I98.8 N18.1 N18.2 N18.3 N18.4 N18.5 N18.9 N19 O10.0 O10.1 O10.2 O10.3 O10.4 O10.9 O11 O13 O14.0 O14.1 O14.2 O14.9 O15.0 O15.1 O15.2 O15.9 O16 O29.1 O29.9 O74.2 O74.9 O75.9 O89.1 O89.9 O90.9 R00.0 R00.1 R00.2 R00.8 R01.0 R01.1 R01.2 R03.0 R03.1 R05 R06.0 R06.1 R06.2 R06.3 R06.4 R06.5 R06.6 R06.7 R06.8 R07.0 R07.1 R07.2 R07.3 R07.4 R68.8 R93.1 R94.1 R94.3 T75.0 T75.1 T75.2 T75.3 T75.4 T75.8 Z45.1 Z45.2 Z45.3 Z45.80 Z45.81 Z45.82 Z45.83 Z45.84 Z45.88 Z45.9 Z47.0 Z47.8 Z47.9 Z51.5 Z51.80 Z51.88

I13.1 Même liste que I13.0

I13.2 Même liste que I13.0

I42.0 B99.+0 B99.+1 I00 I01.0 I01.1 I01.2 I01.8 I01.9 I02.0 I02.9 I05.0 I05.1 I05.2 I05.8 I05.9 I06.0 I06.1 I06.2 I06.8 I06.9 I07.0 I07.1 I07.2 I07.8 I07.9 I08.0 I08.1 I08.2 I08.3 I08.8 I08.9 I09.0 I09.1 I09.2 I09.8 I09.9 I25.0 I25.1 I25.2 I25.3 I25.4 I25.5 I25.6 I25.8 I25.9 I34.0 I34.1 I34.2 I34.8 I34.9 I35.0 I35.1 I35.2 I35.8 I35.9 I36.0 I36.1 I36.2 I36.8 I36.9 I37.0 I37.1 I37.2 I37.8 I37.9 I38 I39.0 I39.1 I39.2 I39.3 I39.4 I39.8 I40.0 I40.1 I40.8 I40.9 I41.0 I41.1 I41.2 I41.8 I42.0 I42.1 I42.2 I42.3 I42.4 I42.5 I42.6 I42.7 I42.8 I42.9 I43.0 I43.1 I43.2 I43.8 I50.0 I50.1 I50.9 I51.4 I51.5 I51.8 I52.0 I52.1 I52.8 I98.8 J69.0 J84.9 M15.9 M16.0 M16.1 M16.2 M16.3 M16.4 M16.5 M16.6 M16.7 M16.9 M17.0 M17.1 M17.2 M17.3 M17.4 M17.5 M17.9 M19.0 M19.01 M19.02 M19.03 M19.04 M19.05 M19.07 M19.08 M19.09 M19.1 M19.11 M19.12 M19.13 M19.14 M19.15 M19.17 M19.18 M19.19 M19.2 M19.21 M19.22 M19.23 M19.24 M19.25 M19.27 M19.28 M19.29 M19.9 M19.91 M19.92 M19.93 M19.94 M19.95 M19.97 M19.98 M19.99 M24.5 M24.50 M24.51 M24.52 M24.53 M24.54 M24.55 M24.56 M24.57 M24.58 M24.59 M24.6 M24.60 M24.61 M24.62 M24.63 M24.64 M24.65 M24.66 M24.67 M24.68 M24.69 M79.0 M79.00 M79.01 M79.02 M79.03 M79.04 M79.05 M79.06 M79.07 M79.08 M79.09 M95.9 M99.9 M99.90 M99.91 M99.92 M99.93 M99.94 M99.95 M99.96 M99.97 M99.98 M99.99 O29.0 O29.1 O29.9 O74.2 O74.9 O75.9 O89.0 O89.1 O89.9 O90.9 R00.0 R00.1 R00.2 R00.8 R01.0 R01.1 R01.2 R03.0 R03.1 R05 R06.0 R06.1 R06.2 R06.3 R06.4 R06.5 R06.6 R06.7 R06.8 R07.0 R07.1 R07.2 R07.3 R07.4 R68.8 R93.1 R94.1 R94.3 T75.0 T75.1 T75.2 T75.3 T75.4 T75.8 Z45.0 Z45.1 Z45.2 Z45.3 Z45.80 Z45.81 Z45.82 Z45.83 Z45.84 Z45.88 Z45.9 Z47.0 Z47.8 Z47.9 Z51.5 Z51.80 Z51.88

I42.1 Même liste que I42.0

I42.2 Même liste que I42.0

I42.3 Même liste que I42.0

I42.4 Même liste que I42.0

I42.5 Même liste que I42.0

I42.6 B99.+0 B99.+1 F10.0 F10.00 F10.01 F10.02 F10.03 F10.04 F10.05 F10.06 F10.07 F10.1 F10.2 F10.20 F10.200 F10.201 F10.202 F10.21 F10.22 F10.23 F10.24 F10.240 F10.241 F10.25 F10.26 F10.3 F10.30 F10.31 F10.9 I00 I01.0 I01.1 I01.2 I01.8 I01.9 I02.0 I02.9 I05.0 I05.1 I05.2 I05.8 I05.9 I06.0 I06.1 I06.2 I06.8 I06.9 I07.0 I07.1 I07.2 I07.8 I07.9 I08.0 I08.1 I08.2 I08.3 I08.8 I08.9 I09.0 I09.1 I09.2 I09.8 I09.9 I25.0 I25.1 I25.2 I25.3 I25.4 I25.5 I25.6 I25.8 I25.9 I34.0 I34.1 I34.2 I34.8 I34.9 I35.0 I35.1 I35.2 I35.8 I35.9 I36.0 I36.1 I36.2 I36.8 I36.9 I37.0 I37.1 I37.2 I37.8 I37.9 I38 I39.0 I39.1 I39.2 I39.3 I39.4 I39.8 I40.0 I40.1 I40.8 I40.9 I41.0 I41.1 I41.2 I41.8 I42.0 I42.1 I42.2 I42.3 I42.4 I42.5 I42.6 I42.7 I42.8 I42.9 I43.0 I43.1 I43.2 I43.8 I50.0 I50.1 I50.9 I51.4 I51.5 I51.8 I52.0 I52.1 I52.8 I98.8 J69.0 J84.9 M15.9 M16.0 M16.1 M16.2 M16.3 M16.4 M16.5 M16.6 M16.7 M16.9 M17.0 M17.1 M17.2 M17.3 M17.4 M17.5 M17.9 M19.0 M19.01 M19.02 M19.03 M19.04 M19.05 M19.07 M19.08 M19.09 M19.1 M19.11 M19.12 M19.13 M19.14 M19.15 M19.17 M19.18 M19.19 M19.2 M19.21 M19.22 M19.23 M19.24 M19.25 M19.27 M19.28 M19.29 M19.9 M19.91 M19.92 M19.93 M19.94 M19.95 M19.97 M19.98 M19.99 M24.5 M24.50 M24.51 M24.52 M24.53 M24.54 M24.55 M24.56 M24.57 M24.58 M24.59 M24.6 M24.60 M24.61 M24.62 M24.63 M24.64 M24.65 M24.66 M24.67 M24.68 M24.69 M79.0 M79.00 M79.01 M79.02 M79.03 M79.04 M79.05 M79.06 M79.07 M79.08 M79.09 M95.9 M99.9 M99.90 M99.91 M99.92 M99.93 M99.94 M99.95 M99.96 M99.97 M99.98 M99.99 O29.0 O29.1 O29.9 O74.2 O74.9 O75.9 O89.0 O89.1 O89.9 O90.9 R00.0 R00.1 R00.2 R00.8 R01.0 R01.1 R01.2 R03.0 R03.1 R05 R06.0 R06.1 R06.2 R06.3 R06.4 R06.5 R06.6 R06.7 R06.8 R07.0 R07.1 R07.2 R07.3 R07.4 R57.0 R57.9 R65.1 R65.3 R65.9 R68.8 R93.1 R94.1 R94.3 T75.0 T75.1 T75.2 T75.3 T75.4 T75.8 Z45.0 Z45.1 Z45.2 Z45.3 Z45.80 Z45.81 Z45.82 Z45.83 Z45.84 Z45.88 Z45.9 Z47.0 Z47.8 Z47.9 Z50.0 Z50.1 Z50.2 Z50.3 Z50.4 Z50.5 Z50.6 Z50.7 Z50.8 Z50.9 Z51.5 Z51.80 Z51.88

I42.7 Même liste que I42.0

I42.8 Même liste que I42.0

I83.0 E10.5 E10.8 E10.9 E11.50 E11.58 E11.80 E11.90 E11.98 E12.5 E12.9 E13.5 E13.9 E14.5 E14.9 E16.8 E16.9 I51.8 I80.0 I80.1 I80.2 I80.3 I80.8 I80.9 I81 I82.0 I82.1 I82.2 I82.3 I82.8 I83.0 I83.1 I83.2 I83.9 I84.0 I84.1 I84.2 I84.3 I84.4 I84.5 I84.6 I84.7 I84.8 I84.9 I85.0 I85.9 I86.0 I86.1 I86.2 I86.3 I86.4 I86.8 I87.0 I87.1 I87.2 I87.8 I88.0 I88.1 I88.8 I88.9 I89.0 I89.1 I89.8 I98.8 L97 L98.4 O29.1 R00.0 R00.1 R00.2 R00.8 R01.0 R01.1 R01.2 R03.0 R03.1 R05 R06.0 R06.1 R06.2 R06.3 R06.4 R06.5 R06.6 R06.7 R06.8 R07.0 R07.1 R07.2 R07.3 R07.4 R68.8 R93.1 R94.1 R94.3 T75.0 T75.1 T75.2 T75.3 T75.4 T75.8 T80.1 T81.7 Z45.0 Z45.1 Z45.2 Z45.3 Z45.80

Comorb Diagnosticos de morbidité principale entrainant la non prise en compte de la comorbidité
Z45.81 Z45.82 Z45.83 Z45.84 Z45.88 Z45.9 Z47.0 Z47.8 Z47.9 Z51.5 Z51.80 Z51.88

L89.0 B83.0 B83.1 B83.2 B83.3 B83.4 B83.8 B83.9 B99.+0 B99.+1 L89.0 L89.1 L89.2 L89.3 L89.9 L97 N86 R05
R06.0 R06.1 R06.2 R06.3 R06.4 R06.5 R06.6 R06.7 R06.8 R07.0 R07.1 R07.2 R07.3 R07.4 R68.8 T75.0 T75.1
T75.2 T75.3 T75.4 T75.8 Z45.0 Z45.1 Z45.2 Z45.3 Z45.80 Z45.81 Z45.82 Z45.83 Z45.84 Z45.88 Z45.9 Z47.0 Z47.8
Z47.9 Z51.5 Z51.80 Z51.88

L89.1 Mêmes liste que L89.0
L89.2 Mêmes liste que L89.0
L89.3 Mêmes liste que L89.0
L89.9 Mêmes liste que L89.0

L97 B83.0 B83.1 B83.2 B83.3 B83.4 B83.8 B83.9 B99.+0 B99.+1 L55.0 L55.1 L55.2 L55.8 L55.9 L56.0 L56.1 L56.2
L56.3 L56.4 L56.8 L56.9 L57.0 L57.1 L57.2 L57.3 L57.4 L57.5 L57.8 L57.9 L58.0 L58.1 L58.9 L59.0 L59.8 L59.9
L60.0 L60.1 L60.2 L60.3 L60.4 L60.5 L60.8 L60.9 L62.0 L62.8 L63.0 L63.1 L63.2 L63.8 L63.9 L64.0 L64.8 L64.9
L65.0 L65.1 L65.2 L65.8 L65.9 L66.0 L66.1 L66.2 L66.3 L66.4 L66.8 L66.9 L67.0 L67.1 L67.8 L67.9 L68.0 L68.1
L68.2 L68.3 L68.8 L68.9 L70.0 L70.1 L70.2 L70.3 L70.4 L70.5 L70.8 L70.9 L71.0 L71.1 L71.8 L71.9 L72.0 L72.1
L72.2 L72.8 L72.9 L73.0 L73.1 L73.2 L73.8 L73.9 L74.0 L74.1 L74.2 L74.3 L74.4 L74.8 L74.9 L75.0 L75.1 L75.2
L75.8 L75.9 L80 L81.0 L81.1 L81.2 L81.3 L81.4 L81.5 L81.6 L81.7 L81.8 L81.9 L82 L83 L84 L85.0 L85.1
L85.2 L85.3 L85.8 L85.9 L86 L87.0 L87.1 L87.2 L87.8 L87.9 L88 L89.0 L89.1 L89.2 L89.3 L89.9 L90.0 L90.1
L90.2 L90.3 L90.4 L90.5 L90.6 L90.8 L90.9 L91.0 L91.8 L91.9 L92.0 L92.1 L92.2 L92.3 L92.8 L92.9 L93.0 L93.1
L93.2 L94.0 L94.1 L94.2 L94.3 L94.4 L94.5 L94.6 L94.8 L95.0 L95.1 L95.8 L95.9 L97 L98.0 L98.1 L98.2 L98.3
L98.4 L98.5 L98.6 L98.8 L99.0 L99.8 M79.3 M79.30 M79.31 M79.32 M79.33 M79.34 M79.35 M79.36 M79.37 M79.38
M79.39 R02 R05 R06.0 R06.1 R06.2 R06.3 R06.4 R06.5 R06.6 R06.7 R06.8 R07.0 R07.1 R07.2 R07.3 R07.4
R68.8 T75.0 T75.1 T75.2 T75.4 T75.8 Z45.0 Z45.1 Z45.2 Z45.3 Z45.80 Z45.81 Z45.82 Z45.83 Z45.84 Z45.88
Z45.9 Z47.0 Z47.8 Z47.9 Z51.5 Z51.80 Z51.88

L98.4 A41.9 B37.0 B37.1 B37.2 B37.3 B37.4 B37.5 B37.6 B37.7 B37.8 B37.9 B83.0 B83.1 B83.2 B83.3 B83.4 B83.8
B83.9 B99.+0 B99.+1 L00 L01.0 L01.1 L02.0 L02.1 L02.2 L02.3 L02.4 L02.8 L02.9 L03.0 L03.1 L03.2 L03.3
L03.8 L03.9 L04.0 L04.1 L04.2 L04.3 L04.8 L04.9 L05.0 L05.9 L08.0 L08.1 L08.8 L08.9 L10.0 L10.1 L10.2 L10.3
L10.4 L10.5 L10.8 L10.9 L11.0 L11.1 L11.8 L11.9 L12.0 L12.1 L12.2 L12.3 L12.8 L12.9 L13.0 L13.1 L13.8 L13.9
L14 L20.0 L20.8 L20.9 L21.0 L21.1 L21.8 L21.9 L22 L23.0 L23.1 L23.2 L23.3 L23.4 L23.5 L23.6 L23.7 L23.8
L23.9 L24.0 L24.1 L24.2 L24.3 L24.4 L24.5 L24.6 L24.7 L24.8 L24.9 L25.0 L25.1 L25.2 L25.3 L25.4 L25.5 L25.8
L25.9 L26 L27.0 L27.1 L27.2 L27.8 L27.9 L28.0 L28.1 L28.2 L29.0 L29.1 L29.2 L29.3 L29.8 L29.9 L30.0 L30.1
L30.2 L30.3 L30.4 L30.5 L30.8 L30.9 L40.0 L40.1 L40.2 L40.3 L40.4 L40.5 L40.8 L40.9 L41.0 L41.1 L41.2 L41.3
L41.4 L41.5 L41.8 L41.9 L42 L43.0 L43.1 L43.2 L43.3 L43.8 L43.9 L44.0 L44.1 L44.2 L44.3 L44.4 L44.8 L44.9
L45 L50.0 L50.1 L50.2 L50.3 L50.4 L50.5 L50.6 L50.8 L50.9 L51.0 L51.1 L51.20 L51.29 L51.8 L51.9 L52 L53.0
L53.1 L53.2 L53.3 L53.8 L53.9 L54.0 L54.8 L55.0 L55.1 L55.2 L55.8 L55.9 L56.0 L56.1 L56.2 L56.3 L56.4 L56.8
L56.9 L57.0 L57.1 L57.2 L57.3 L57.4 L57.5 L57.8 L57.9 L58.0 L58.1 L58.9 L59.0 L59.8 L59.9 L60.0 L60.1 L60.2
L60.3 L60.4 L60.5 L60.8 L60.9 L62.0 L62.8 L63.0 L63.1 L63.2 L63.8 L63.9 L64.0 L64.8 L64.9 L65.0 L65.1 L65.2
L65.8 L65.9 L66.0 L66.1 L66.2 L66.3 L66.4 L66.8 L66.9 L67.0 L67.1 L67.8 L67.9 L68.0 L68.1 L68.2 L68.3 L68.8
L68.9 L70.0 L70.1 L70.2 L70.3 L70.4 L70.5 L70.8 L70.9 L71.0 L71.1 L71.8 L71.9 L72.0 L72.1 L72.2 L72.8 L72.9
L73.0 L73.1 L73.2 L73.8 L73.9 L74.0 L74.1 L74.2 L74.3 L74.4 L74.8 L74.9 L75.0 L75.1 L75.2 L75.8 L75.9 L80
L81.0 L81.1 L81.2 L81.3 L81.4 L81.5 L81.6 L81.7 L81.8 L81.9 L82 L83 L84 L85.0 L85.1 L85.2 L85.3 L85.8
L85.9 L86 L87.0 L87.1 L87.2 L87.8 L87.9 L88 L90.0 L90.1 L90.2 L90.3 L90.4 L90.5 L90.6 L90.8 L90.9 L91.0
L91.8 L91.9 L92.0 L92.1 L92.2 L92.3 L92.8 L92.9 L93.0 L93.1 L93.2 L94.0 L94.1 L94.2 L94.3 L94.4 L94.5 L94.6
L94.8 L95.0 L95.1 L95.8 L95.9 L97 L98.0 L98.1 L98.2 L98.3 L98.4 L98.5 L98.6 L98.8 L99.0 L99.8 M79.3
M79.30 M79.31 M79.32 M79.33 M79.34 M79.35 M79.36 M79.37 M79.38 M79.39 R05 R06.0 R06.1 R06.2 R06.3 R06.4
R06.5 R06.6 R06.7 R06.8 R07.0 R07.1 R07.2 R07.3 R07.4 R68.8 T75.0 T75.1 T75.2 T75.3 T75.4 T75.8 Z45.0
Z45.1 Z45.2 Z45.3 Z45.80 Z45.81 Z45.82 Z45.83 Z45.84 Z45.88 Z45.9 Z47.0 Z47.8 Z47.9 Z51.5 Z51.80 Z51.88

M00 A02.1 A22.7 A24.1 A26.7 A32.7 A39.8 A39.9 A40.0 A40.1 A40.2 A40.3 A40.8 A40.9 A41.0 A41.1 A41.2 A41.3
A41.4 A41.5 A41.8 A41.9 A42.7 A48.3 B00.7 B06.0 B06.8 B06.9 B09 B34.0 B34.1 B34.2 B34.3 B34.4 B37.7
B99.+0 B99.+1 D89.3 G62.9 G63.6 G64 G98 M00 M00.0 M00.00 M00.01 M00.02 M00.03 M00.04 M00.05 M00.06
M00.07 M00.08 M00.09 M00.1 M00.10 M00.11 M00.12 M00.13 M00.14 M00.15 M00.16 M00.17 M00.18 M00.19 M00.2
M00.20 M00.21 M00.22 M00.23 M00.24 M00.25 M00.26 M00.27 M00.28 M00.29 M00.8 M00.80 M00.81 M00.82 M00.83
M00.84 M00.85 M00.86 M00.87 M00.88 M00.89 M00.9 M00.90 M00.91 M00.92 M00.93 M00.94 M00.95 M00.96 M00.97
M00.98 M00.99 M01.0 M01.00 M01.01 M01.02 M01.03 M01.04 M01.05 M01.06 M01.07 M01.08 M01.09 M01.1 M01.10
M01.11 M01.12 M01.13 M01.14 M01.15 M01.16 M01.17 M01.18 M01.19 M01.2 M01.20 M01.21 M01.22 M01.23 M01.24
M01.25 M01.26 M01.27 M01.28 M01.29 M01.3 M01.30 M01.31 M01.32 M01.33 M01.34 M01.35 M01.36 M01.37 M01.38
M01.39 M01.4 M01.40 M01.41 M01.42 M01.43 M01.44 M01.45 M01.46 M01.47 M01.48 M01.49 M01.5 M01.50 M01.51
M01.52 M01.53 M01.54 M01.55 M01.56 M01.57 M01.58 M01.59 M01.6 M01.60 M01.61 M01.62 M01.63 M01.64 M01.65
M01.66 M01.67 M01.68 M01.69 M01.8 M01.80 M01.81 M01.82 M01.83 M01.84 M01.85 M01.86 M01.87 M01.88 M01.89
M02.0 M02.00 M02.01 M02.02 M02.03 M02.04 M02.05 M02.06 M02.07 M02.08 M02.09 M02.1 M02.10 M02.11 M02.12
M02.13 M02.14 M02.15 M02.16 M02.17 M02.18 M02.19 M02.2 M02.20 M02.21 M02.22 M02.23 M02.24 M02.25 M02.26
M02.27 M02.28 M02.29 M02.3 M02.30 M02.31 M02.32 M02.33 M02.34 M02.35 M02.36 M02.37 M02.38 M02.39 M02.8
M02.80 M02.81 M02.82 M02.83 M02.84 M02.85 M02.86 M02.87 M02.88 M02.89 M02.9 M02.90 M02.91 M02.92 M02.93
M02.94 M02.95 M02.96 M02.97 M02.98 M02.99 M03.0 M03.00 M03.01 M03.02 M03.03 M03.04 M03.05 M03.06 M03.07
M03.08 M03.09 M03.1 M03.10 M03.11 M03.12 M03.13 M03.14 M03.15 M03.16 M03.17 M03.18 M03.19 M03.2 M03.20
M03.21 M03.22 M03.23 M03.24 M03.25 M03.26 M03.27 M03.28 M03.29 M03.6 M03.60 M03.61 M03.62 M03.63 M03.64
M03.65 M03.66 M03.67 M03.68 M03.69 M05.0 M05.00 M05.01 M05.02 M05.03 M05.04 M05.05 M05.06 M05.07 M05.08
M05.09 M05.1 M05.10 M05.11 M05.12 M05.13 M05.14 M05.15 M05.16 M05.17 M05.18 M05.19 M05.2 M05.20 M05.21
M05.22 M05.23 M05.24 M05.25 M05.26 M05.27 M05.28 M05.29 M05.3 M05.30 M05.31 M05.32 M05.33 M05.34 M05.35
M05.36 M05.37 M05.38 M05.39 M05.8 M05.80 M05.81 M05.82 M05.83 M05.84 M05.85 M05.86 M05.87 M05.88 M05.89
M05.9 M05.90 M05.91 M05.92 M05.93 M05.94 M05.95 M05.96 M05.97 M05.98 M05.99 M06.0 M06.00 M06.01 M06.02
M06.03 M06.04 M06.05 M06.06 M06.07 M06.08 M06.09 M06.1 M06.10 M06.11 M06.12 M06.13 M06.14 M06.15 M06.16
M06.17 M06.18 M06.19 M06.2 M06.20 M06.21 M06.22 M06.23 M06.24 M06.25 M06.26 M06.27 M06.28 M06.29 M06.3
M06.30 M06.31 M06.32 M06.33 M06.34 M06.35 M06.36 M06.37 M06.38 M06.39 M06.4 M06.40 M06.41 M06.42 M06.43
M06.44 M06.45 M06.46 M06.47 M06.48 M06.49 M06.8 M06.80 M06.81 M06.82 M06.83 M06.84 M06.85 M06.86 M06.87
M06.88 M06.89 M06.9 M06.90 M06.91 M06.92 M06.93 M06.94 M06.95 M06.96 M06.97 M06.98 M06.99 M07.0 M07.00
M07.04 M07.07 M07.09 M07.1 M07.10 M07.11 M07.12 M07.13 M07.14 M07.15 M07.16 M07.17 M07.18 M07.19 M07.2
M07.28 M07.3 M07.30 M07.31 M07.32 M07.33 M07.34 M07.35 M07.36 M07.37 M07.38 M07.39 M07.4 M07.40 M07.41
M07.42 M07.43 M07.44 M07.45 M07.46 M07.47 M07.48 M07.49 M07.5 M07.50 M07.51 M07.52 M07.53 M07.54 M07.55

Comorb

Diagnostics de morbidité principale entrainant la non prise en compte de la comorbidité

M07.56 M07.57 M07.58 M07.59 M07.6 M07.60 M07.61 M07.62 M07.63 M07.64 M07.65 M07.66 M07.67 M07.68 M07.69
M08.0 M08.00 M08.01 M08.02 M08.03 M08.04 M08.05 M08.06 M08.07 M08.08 M08.09 M08.1 M08.10 M08.15 M08.18
M08.19 M08.2 M08.20 M08.21 M08.22 M08.23 M08.24 M08.25 M08.26 M08.27 M08.28 M08.29 M08.3 M08.30 M08.31
M08.32 M08.33 M08.34 M08.35 M08.36 M08.37 M08.38 M08.39 M08.4 M08.40 M08.41 M08.42 M08.43 M08.44 M08.45
M08.46 M08.47 M08.48 M08.49 M08.8 M08.80 M08.81 M08.82 M08.83 M08.84 M08.85 M08.86 M08.87 M08.88 M08.89
M08.9 M08.90 M08.91 M08.92 M08.93 M08.94 M08.95 M08.96 M08.97 M08.98 M08.99 M09.0 M09.00 M09.01 M09.02
M09.03 M09.04 M09.05 M09.06 M09.07 M09.08 M09.09 M09.1 M09.10 M09.11 M09.12 M09.13 M09.14 M09.15 M09.16
M09.17 M09.18 M09.19 M09.2 M09.20 M09.21 M09.22 M09.23 M09.24 M09.25 M09.26 M09.27 M09.28 M09.29 M09.8
M09.80 M09.81 M09.82 M09.83 M09.84 M09.85 M09.86 M09.87 M09.88 M09.89 M10.0 M10.00 M10.01 M10.02 M10.03
M10.04 M10.05 M10.06 M10.07 M10.08 M10.09 M10.1 M10.10 M10.11 M10.12 M10.13 M10.14 M10.15 M10.16 M10.17
M10.18 M10.19 M10.2 M10.20 M10.21 M10.22 M10.23 M10.24 M10.25 M10.26 M10.27 M10.28 M10.29 M10.3 M10.30
M10.31 M10.32 M10.33 M10.34 M10.35 M10.36 M10.37 M10.38 M10.39 M10.4 M10.40 M10.41 M10.42 M10.43 M10.44
M10.45 M10.46 M10.47 M10.48 M10.49 M10.9 M10.90 M10.91 M10.92 M10.93 M10.94 M10.95 M10.96 M10.97 M10.98
M10.99 M11.0 M11.00 M11.01 M11.02 M11.03 M11.04 M11.05 M11.06 M11.07 M11.08 M11.09 M11.1 M11.10 M11.11
M11.12 M11.13 M11.14 M11.15 M11.16 M11.17 M11.18 M11.19 M11.2 M11.20 M11.21 M11.22 M11.23 M11.24 M11.25
M11.26 M11.27 M11.28 M11.29 M11.8 M11.80 M11.81 M11.82 M11.83 M11.84 M11.85 M11.86 M11.87 M11.88 M11.89
M11.9 M11.90 M11.91 M11.92 M11.93 M11.94 M11.95 M11.96 M11.97 M11.98 M11.99 M12.0 M12.00 M12.01 M12.02
M12.03 M12.04 M12.05 M12.06 M12.07 M12.08 M12.09 M12.1 M12.10 M12.11 M12.12 M12.13 M12.14 M12.15 M12.16
M12.17 M12.18 M12.19 M12.2 M12.20 M12.21 M12.22 M12.23 M12.24 M12.25 M12.26 M12.27 M12.28 M12.29 M12.3
M12.30 M12.31 M12.32 M12.33 M12.34 M12.35 M12.36 M12.37 M12.38 M12.39 M12.4 M12.40 M12.41 M12.42 M12.43
M12.44 M12.45 M12.46 M12.47 M12.48 M12.49 M12.5 M12.50 M12.51 M12.52 M12.53 M12.54 M12.55 M12.56 M12.57
M12.58 M12.59 M12.8 M12.80 M12.81 M12.82 M12.83 M12.84 M12.85 M12.86 M12.87 M12.88 M12.89 M13.0 M13.00
M13.1 M13.11 M13.12 M13.13 M13.14 M13.15 M13.16 M13.17 M13.18 M13.19 M13.8 M13.80 M13.81 M13.82 M13.83
M13.84 M13.85 M13.86 M13.87 M13.88 M13.89 M13.9 M13.91 M13.92 M13.93 M13.94 M13.95 M13.96 M13.97 M13.98
M13.99 M14.0 M14.1 M14.2 M14.3 M14.4 M14.5 M14.6 M14.8 M15.0 M15.1 M15.2 M15.3 M15.4 M15.8 M15.9
M16.0 M16.1 M16.2 M16.3 M16.4 M16.5 M16.6 M16.7 M16.9 M17.0 M17.1 M17.2 M17.3 M17.4 M17.5 M17.9
M18.0 M18.1 M18.2 M18.3 M18.4 M18.5 M18.9 M19.0 M19.01 M19.02 M19.03 M19.04 M19.05 M19.07 M19.08
M19.09 M19.1 M19.11 M19.12 M19.13 M19.14 M19.15 M19.17 M19.18 M19.19 M19.2 M19.21 M19.22 M19.23 M19.24
M19.25 M19.27 M19.28 M19.29 M19.8 M19.81 M19.82 M19.83 M19.84 M19.85 M19.87 M19.88 M19.89 M19.9 M19.91
M19.92 M19.93 M19.94 M19.95 M19.97 M19.98 M19.99 M20.0 M20.1 M20.2 M20.3 M20.4 M20.5 M20.6 M21.0
M21.00 M21.01 M21.02 M21.03 M21.04 M21.05 M21.06 M21.07 M21.09 M21.1 M21.10 M21.11 M21.12 M21.13 M21.14
M21.15 M21.16 M21.17 M21.19 M21.2 M21.20 M21.21 M21.22 M21.23 M21.24 M21.25 M21.26 M21.27 M21.29 M21.3
M21.30 M21.33 M21.37 M21.39 M21.4 M21.47 M21.5 M21.50 M21.54 M21.57 M21.59 M21.6 M21.67 M21.7 M21.70
M21.71 M21.72 M21.73 M21.74 M21.75 M21.76 M21.77 M21.79 M21.8 M21.80 M21.81 M21.82 M21.83 M21.84 M21.85
M21.86 M21.87 M21.89 M21.9 M21.90 M21.91 M21.92 M21.97 M21.99 M21.94 M21.95 M21.96 M21.97 M21.99 M22.0 M22.1
M22.2 M22.3 M22.4 M22.8 M22.9 M23.0 M23.00 M23.01 M23.02 M23.03 M23.04 M23.05 M23.06 M23.09 M23.1
M23.10 M23.11 M23.12 M23.13 M23.14 M23.15 M23.16 M23.19 M23.2 M23.20 M23.21 M23.22 M23.23 M23.24 M23.25
M23.26 M23.29 M23.3 M23.30 M23.31 M23.32 M23.33 M23.34 M23.35 M23.36 M23.39 M23.4 M23.5 M23.50 M23.51
M23.52 M23.53 M23.54 M23.57 M23.59 M23.6 M23.60 M23.61 M23.62 M23.63 M23.64 M23.67 M23.69 M23.8 M23.80
M23.81 M23.82 M23.83 M23.84 M23.87 M23.89 M23.9 M23.90 M23.91 M23.92 M23.93 M23.94 M23.95 M23.96 M23.97
M23.99 M24.0 M24.00 M24.01 M24.02 M24.03 M24.04 M24.05 M24.07 M24.08 M24.09 M24.1 M24.10 M24.11 M24.12
M24.13 M24.14 M24.15 M24.17 M24.18 M24.19 M24.2 M24.20 M24.21 M24.22 M24.23 M24.24 M24.25 M24.27 M24.28
M24.29 M24.30 M24.31 M24.32 M24.33 M24.34 M24.35 M24.36 M24.37 M24.38 M24.39 M24.4 M24.40 M24.41 M24.42
M24.43 M24.44 M24.45 M24.46 M24.47 M24.48 M24.49 M24.5 M24.50 M24.51 M24.52 M24.53 M24.54 M24.55 M24.56
M24.57 M24.58 M24.59 M24.6 M24.60 M24.61 M24.62 M24.63 M24.64 M24.65 M24.66 M24.67 M24.68 M24.69 M24.7
M24.75 M24.8 M24.80 M24.81 M24.82 M24.83 M24.84 M24.85 M24.86 M24.87 M24.88 M24.89 M25.0 M25.00 M25.01
M25.02 M25.03 M25.04 M25.05 M25.06 M25.07 M25.08 M25.09 M25.1 M25.10 M25.11 M25.12 M25.13 M25.14 M25.15
M25.16 M25.17 M25.18 M25.19 M25.2 M25.20 M25.21 M25.22 M25.23 M25.24 M25.25 M25.27 M25.28 M25.29 M25.3
M25.30 M25.31 M25.32 M25.33 M25.34 M25.35 M25.37 M25.38 M25.39 M25.4 M25.40 M25.41 M25.42 M25.43 M25.44
M25.45 M25.46 M25.47 M25.48 M25.49 M25.5 M25.50 M25.51 M25.52 M25.53 M25.54 M25.55 M25.56 M25.57 M25.58
M25.59 M25.6 M25.60 M25.61 M25.62 M25.63 M25.64 M25.65 M25.66 M25.67 M25.68 M25.69 M25.7 M25.70 M25.71
M25.72 M25.73 M25.74 M25.75 M25.76 M25.77 M25.78 M25.79 M25.8 M25.80 M25.81 M25.82 M25.83 M25.84 M25.85
M25.86 M25.87 M25.88 M25.89 M30.0 M30.1 M30.2 M30.3 M30.8 M31.0 M31.1 M31.2 M31.3 M31.4 M31.5 M31.6
M31.7 M31.8 M31.9 M32.0 M32.1 M32.8 M32.9 M33.0 M33.1 M33.2 M33.9 M34.0 M34.1 M34.2 M34.8 M34.9
M35.0 M35.1 M35.2 M35.3 M35.4 M35.5 M35.6 M35.7 M35.8 M35.9 M36.0 M36.1 M36.2 M36.3 M36.4 M36.8
M54.1 M54.10 M54.11 M54.12 M54.13 M54.14 M54.15 M54.17 M54.18 M54.19 M77.9 M77.90 M77.91 M77.92
M77.93 M77.94 M77.97 M77.98 M77.99 M79.0 M79.00 M79.01 M79.02 M79.03 M79.04 M79.05 M79.06 M79.07 M79.08
M79.09 M79.3 M79.30 M79.31 M79.32 M79.33 M79.34 M79.35 M79.36 M79.37 M79.38 M79.39 M86.0 M86.00 M86.01
M86.02 M86.03 M86.04 M86.05 M86.06 M86.07 M86.08 M86.09 M86.1 M86.10 M86.11 M86.12 M86.13 M86.14 M86.15
M86.16 M86.17 M86.18 M86.19 M86.2 M86.20 M86.21 M86.22 M86.23 M86.24 M86.25 M86.26 M86.27 M86.28 M86.29
M86.3 M86.30 M86.31 M86.32 M86.33 M86.34 M86.35 M86.36 M86.37 M86.38 M86.39 M86.4 M86.40 M86.41 M86.42
M86.43 M86.44 M86.45 M86.46 M86.47 M86.48 M86.49 M86.5 M86.50 M86.51 M86.52 M86.53 M86.54 M86.55 M86.56
M86.57 M86.58 M86.59 M86.6 M86.60 M86.61 M86.62 M86.63 M86.64 M86.65 M86.66 M86.67 M86.68 M86.69 M86.8
M86.80 M86.81 M86.82 M86.83 M86.84 M86.85 M86.86 M86.87 M86.88 M86.89 M86.9 M86.90 M86.91 M86.92 M86.93
M86.94 M86.95 M86.96 M86.97 M86.98 M86.99 M95.9 M99.0 M99.00 M99.01 M99.02 M99.03 M99.04 M99.05 M99.06
M99.07 M99.08 M99.09 M99.1 M99.10 M99.11 M99.12 M99.13 M99.14 M99.15 M99.16 M99.17 M99.18 M99.19 M99.2
M99.20 M99.21 M99.22 M99.23 M99.24 M99.3 M99.30 M99.31 M99.32 M99.33 M99.34 M99.4 M99.40 M99.41 M99.42
M99.43 M99.44 M99.5 M99.51 M99.52 M99.53 M99.6 M99.60 M99.61 M99.62 M99.63 M99.7 M99.71 M99.72 M99.73
M99.8 M99.80 M99.81 M99.82 M99.83 M99.84 M99.85 M99.86 M99.87 M99.88 M99.89 M99.9 M99.90 M99.91 M99.92
M99.93 M99.94 M99.95 M99.96 M99.97 M99.98 M99.99 O08.0 O75.3 O85 R05 R06.0 R06.1 R06.2 R06.3 R06.4
R06.5 R06.6 R06.7 R06.8 R07.0 R07.1 R07.2 R07.3 R07.4 R50.2 R50.8 R50.9 R52.0 R52.1 R52.2 R52.9 R53.+0
R53.+1 R53.+2 R56.0 R56.8 R68.8 R70.0 R70.1 R72 S00.0 S00.1 S00.2 S00.3 S00.4 S00.5 S00.7 S00.8 S01.0
S01.1 S01.2 S01.3 S01.4 S01.5 S01.7 S01.8 S02.0 S02.00 S02.01 S02.1 S02.10 S02.11 S02.2 S02.20 S02.21 S02.3
S02.30 S02.31 S02.4 S02.40 S02.41 S02.5 S02.50 S02.51 S02.6 S02.60 S02.61 S02.7 S02.70 S02.71 S02.8 S02.80 S02.81
S02.9 S02.90 S02.91 S03.0 S03.1 S03.2 S03.3 S03.4 S03.5 S04.0 S04.1 S04.2 S04.3 S04.4 S04.5 S04.6 S04.7 S04.8
S04.9 S05.0 S05.1 S05.2 S05.3 S05.4 S05.5 S05.6 S05.7 S05.8 S05.9 S06.0 S06.00 S06.01 S06.1 S06.10 S06.11 S06.2
S06.20 S06.21 S06.3 S06.30 S06.31 S06.4 S06.40 S06.41 S06.5 S06.50 S06.51 S06.6 S06.60 S06.61 S06.7 S06.70 S06.71
S06.8 S06.80 S06.81 S06.9 S06.90 S06.91 S07.0 S07.1 S07.8 S07.9 S08.0 S08.1 S08.8 S08.9 S09.0 S09.1 S09.2 S09.7

Comorb Diagnosticos de morbidité principale entrainant la non prise en compte de la comorbidité

S09.8 S10.0 S10.1 S10.7 S10.8 S10.9 S11.0 S11.1 S11.2 S11.7 S11.8 S11.9 S12.0 S12.00 S12.01 S12.1 S12.10
 S12.11 S12.2 S12.20 S12.21 S12.7 S12.70 S12.71 S12.8 S12.80 S12.81 S12.9 S12.90 S12.91 S13.0 S13.1 S13.2 S13.3
 S13.4 S13.5 S13.6 S14.0 S14.1 S14.2 S14.3 S14.4 S14.5 S14.6 S15.0 S15.1 S15.2 S15.3 S15.7 S15.8 S15.9 S16
 S17.0 S17.8 S17.9 S18 S19.7 S19.8 S20.0 S20.1 S20.2 S20.3 S20.4 S20.7 S20.8 S21.0 S21.1 S21.2 S21.7 S21.8
 S21.9 S22.0 S22.00 S22.01 S22.10 S22.11 S22.2 S22.20 S22.21 S22.3 S22.30 S22.31 S22.4 S22.40 S22.41 S22.5
 S22.50 S22.51 S22.8 S22.80 S22.81 S22.9 S22.90 S22.91 S23.0 S23.1 S23.2 S23.3 S23.4 S23.5 S24.0 S24.1 S24.2
 S24.3 S24.4 S24.5 S24.6 S25.0 S25.1 S25.2 S25.3 S25.4 S25.5 S25.7 S25.80 S25.88 S25.9 S26.0 S26.00 S26.01 S26.8
 S26.80 S26.81 S26.9 S26.90 S26.91 S27.0 S27.00 S27.01 S27.1 S27.10 S27.11 S27.2 S27.20 S27.21 S27.3 S27.30 S27.31
 S27.4 S27.40 S27.41 S27.5 S27.50 S27.51 S27.6 S27.60 S27.61 S27.7 S27.70 S27.71 S27.8 S27.80 S27.81 S27.9 S27.90
 S27.91 S28.0 S28.1 S29.0 S29.7 S29.8 S30.0 S30.1 S30.2 S30.7 S30.8 S31.0 S31.1 S31.2 S31.3 S31.4 S31.5 S31.7
 S31.8 S32.0 S32.00 S32.01 S32.1 S32.10 S32.11 S32.2 S32.20 S32.21 S32.3 S32.30 S32.31 S32.4 S32.40 S32.41 S32.5
 S32.50 S32.51 S32.7 S32.70 S32.71 S32.8 S32.80 S32.81 S33.0 S33.1 S33.2 S33.3 S33.4 S33.5 S33.6 S33.7 S34.0
 S34.1 S34.2 S34.3 S34.4 S34.5 S34.6 S34.8 S35.0 S35.1 S35.2 S35.3 S35.4 S35.5 S35.7 S35.8 S35.9 S36.0 S36.00
 S36.01 S36.1 S36.10 S36.11 S36.2 S36.20 S36.21 S36.3 S36.30 S36.31 S36.4 S36.40 S36.41 S36.5 S36.50 S36.51 S36.6
 S36.60 S36.61 S36.7 S36.70 S36.71 S36.8 S36.80 S36.81 S36.9 S36.90 S36.91 S37.0 S37.00 S37.01 S37.1 S37.10 S37.11
 S37.2 S37.20 S37.21 S37.3 S37.30 S37.31 S37.4 S37.40 S37.41 S37.5 S37.50 S37.51 S37.6 S37.60 S37.61 S37.7 S37.70
 S37.71 S37.800 S37.808 S37.810 S37.818 S37.9 S37.90 S37.91 S38.0 S38.10 S38.18 S38.2 S38.3 S39.0 S39.6 S39.7 S39.8
 S40.0 S40.7 S40.8 S40.9 S41.0 S41.1 S41.7 S41.8 S42.0 S42.00 S42.01 S42.1 S42.10 S42.11 S42.2 S42.20 S42.21
 S42.3 S42.30 S42.31 S42.4 S42.40 S42.41 S42.7 S42.70 S42.71 S42.8 S42.80 S42.81 S42.9 S42.90 S42.91 S43.0 S43.1
 S43.2 S43.3 S43.4 S43.5 S43.6 S43.7 S44.0 S44.1 S44.2 S44.3 S44.4 S44.5 S44.7 S44.8 S44.9 S45.0 S45.1 S45.2
 S45.3 S45.7 S45.8 S45.9 S46.0 S46.1 S46.2 S46.3 S46.7 S46.8 S46.9 S47.+0 S47.+8 S48.0 S48.1 S48.9 S49.7 S49.8
 S50.0 S50.1 S50.7 S50.8 S50.9 S51.0 S51.7 S51.8 S51.9 S52.0 S52.00 S52.01 S52.1 S52.10 S52.11 S52.2 S52.20
 S52.21 S52.3 S52.30 S52.31 S52.4 S52.40 S52.41 S52.5 S52.50 S52.51 S52.6 S52.60 S52.61 S52.7 S52.70 S52.71 S52.8
 S52.80 S52.81 S52.9 S52.90 S52.91 S53.0 S53.1 S53.2 S53.3 S53.4 S54.0 S54.1 S54.2 S54.3 S54.7 S54.8 S54.9 S55.0
 S55.1 S55.2 S55.7 S55.8 S55.9 S56.0 S56.1 S56.2 S56.3 S56.4 S56.5 S56.7 S56.8 S57.0 S57.8 S57.9 S58.0 S58.1
 S58.9 S59.7 S59.8 S60.0 S60.1 S60.2 S60.7 S60.8 S60.9 S61.0 S61.1 S61.7 S61.8 S61.9 S62.0 S62.00 S62.01 S62.1
 S62.10 S62.11 S62.2 S62.20 S62.21 S62.3 S62.30 S62.31 S62.4 S62.40 S62.41 S62.5 S62.50 S62.51 S62.6 S62.60 S62.61
 S62.7 S62.70 S62.71 S62.8 S62.80 S62.81 S63.0 S63.1 S63.2 S63.3 S63.4 S63.5 S63.6 S63.7 S64.0 S64.1 S64.2 S64.3
 S64.4 S64.7 S64.8 S64.9 S65.0 S65.1 S65.2 S65.3 S65.4 S65.5 S65.7 S65.8 S65.9 S66.0 S66.1 S66.2 S66.3 S66.4
 S66.5 S66.6 S66.7 S66.8 S66.9 S67.0 S67.8 S68.0 S68.1 S68.2 S68.3 S68.4 S68.8 S68.9 S69.7 S69.8 S70.0 S70.1
 S70.7 S70.8 S70.9 S71.0 S71.1 S71.7 S71.8 S72.0 S72.00 S72.01 S72.1 S72.10 S72.11 S72.2 S72.20 S72.21 S72.3
 S72.30 S72.31 S72.4 S72.40 S72.41 S72.7 S72.70 S72.71 S72.8 S72.80 S72.81 S72.9 S72.90 S72.91 S73.0 S73.1 S74.0
 S74.1 S74.2 S74.7 S74.8 S74.9 S75.0 S75.1 S75.2 S75.7 S75.8 S75.9 S76.0 S76.1 S76.2 S76.3 S76.4 S76.7 S77.0
 S77.1 S77.2 S78.0 S78.1 S78.9 S79.7 S79.8 S80.0 S80.1 S80.7 S80.8 S80.9 S81.0 S81.7 S81.8 S81.9 S82.0 S82.00
 S82.01 S82.1 S82.10 S82.11 S82.2 S82.20 S82.21 S82.3 S82.30 S82.31 S82.4 S82.40 S82.41 S82.5 S82.50 S82.51 S82.6
 S82.60 S82.61 S82.7 S82.70 S82.71 S82.8 S82.80 S82.81 S82.9 S82.90 S82.91 S83.0 S83.1 S83.2 S83.3 S83.4 S83.5
 S83.6 S83.7 S84.0 S84.1 S84.2 S84.7 S84.8 S84.9 S85.0 S85.1 S85.2 S85.3 S85.4 S85.5 S85.7 S85.8 S85.9 S86.0
 S86.1 S86.2 S86.3 S86.7 S86.8 S86.9 S87.0 S87.8 S88.0 S88.1 S88.9 S89.7 S89.8 S90.0 S90.1 S90.2 S90.3 S90.7
 S90.8 S90.9 S91.0 S91.1 S91.2 S91.3 S91.7 S92.0 S92.00 S92.01 S92.1 S92.10 S92.11 S92.2 S92.20 S92.21 S92.3
 S92.30 S92.31 S92.4 S92.40 S92.41 S92.5 S92.50 S92.51 S92.7 S92.70 S92.71 S92.9 S92.90 S92.91 S93.0 S93.1 S93.2
 S93.3 S93.4 S93.5 S93.6 S94.0 S94.1 S94.2 S94.3 S94.7 S94.8 S94.9 S95.0 S95.1 S95.2 S95.7 S95.8 S95.9 S96.0
 S96.1 S96.2 S96.7 S96.8 S96.9 S97.0 S97.1 S97.8 S98.0 S98.1 S98.2 S98.3 S98.4 S99.7 S99.8 T04.2 T04.3 T04.4
 T05.0 T05.1 T05.2 T05.3 T05.4 T05.5 T05.6 T05.8 T05.9 T06.0 T06.1 T06.2 T06.3 T06.5 T06.8 T09.4 T09.6 T09.8
 T11.3 T11.4 T11.6 T11.8 T11.9 T13.3 T13.4 T13.6 T13.8 T15.0 T15.1 T15.8 T15.9 T16 T17.0 T17.1 T17.2 T17.3 T17.4
 T17.5 T17.8 T17.9 T18.0 T18.1 T18.2 T18.3 T18.4 T18.5 T18.8 T18.9 T19.0 T19.1 T19.2 T19.3 T19.8 T20.0 T20.1
 T20.2 T20.3 T20.4 T20.5 T20.6 T20.7 T21.0 T21.1 T21.2 T21.3 T21.4 T21.5 T21.6 T21.7 T22.0 T22.1 T22.2 T22.3
 T22.4 T22.5 T22.6 T22.7 T23.0 T23.1 T23.2 T23.3 T23.4 T23.5 T23.6 T23.7 T24.0 T24.1 T24.2 T24.3 T24.4 T24.5
 T24.6 T24.7 T25.0 T25.1 T25.2 T25.3 T25.4 T25.5 T25.6 T25.7 T26.0 T26.1 T26.2 T26.3 T26.4 T26.5 T26.6 T26.7
 T26.8 T26.9 T27.0 T27.1 T27.2 T27.3 T27.4 T27.5 T27.6 T27.7 T28.0 T28.1 T28.2 T28.3 T28.4 T28.5 T28.6 T28.7
 T28.8 T28.9 T29.0 T29.1 T29.2 T29.3 T29.4 T29.5 T29.6 T29.7 T30.0 T30.1 T30.2 T30.3 T30.4 T30.5 T30.6 T30.7
 T31.0 T31.1 T31.2 T31.30 T31.31 T31.40 T31.41 T31.50 T31.51 T31.6 T31.7 T31.8 T31.9 T32.0 T32.1 T32.2 T32.3
 T32.4 T32.5 T32.6 T32.7 T32.8 T32.9 T33.0 T33.1 T33.2 T33.3 T33.4 T33.5 T33.6 T33.7 T33.8 T33.9 T34.0 T34.1
 T34.2 T34.3 T34.4 T34.5 T34.6 T34.7 T34.8 T34.9 T35.0 T35.1 T35.2 T35.3 T35.4 T35.5 T35.6 T35.7 T36.0 T36.1
 T36.2 T36.3 T36.4 T36.5 T36.6 T36.7 T36.8 T36.9 T37.0 T37.1 T37.2 T37.3 T37.4 T37.5 T37.8 T37.9 T38.0 T38.1
 T38.2 T38.3 T38.4 T38.5 T38.6 T38.7 T38.8 T38.9 T39.0 T39.1 T39.2 T39.3 T39.4 T39.8 T39.9 T40.0 T40.1 T40.2
 T40.3 T40.4 T40.5 T40.6 T40.7 T40.8 T40.9 T41.0 T41.1 T41.2 T41.3 T41.4 T41.5 T42.0 T42.1 T42.2 T42.3 T42.4
 T42.5 T42.6 T42.7 T42.8 T43.0 T43.1 T43.2 T43.3 T43.4 T43.5 T43.6 T43.8 T43.9 T44.0 T44.1 T44.2 T44.3 T44.4
 T44.5 T44.6 T44.7 T44.8 T44.9 T45.0 T45.1 T45.2 T45.3 T45.4 T45.5 T45.6 T45.7 T45.8 T45.9 T46.0 T46.1 T46.2
 T46.3 T46.4 T46.5 T46.6 T46.7 T46.8 T46.9 T47.0 T47.1 T47.2 T47.3 T47.4 T47.5 T47.6 T47.7 T47.8 T47.9 T48.0
 T48.1 T48.2 T48.3 T48.4 T48.5 T48.6 T48.7 T49.0 T49.1 T49.2 T49.3 T49.4 T49.5 T49.6 T49.7 T49.8 T49.9 T50.0
 T50.1 T50.2 T50.3 T50.4 T50.5 T50.6 T50.7 T50.8 T50.9 T51.0 T51.1 T51.2 T51.3 T51.8 T51.9 T52.0 T52.1 T52.2
 T52.3 T52.4 T52.8 T52.9 T53.0 T53.1 T53.2 T53.3 T53.4 T53.5 T53.6 T53.7 T53.9 T54.0 T54.1 T54.2 T54.3 T54.9
 T55 T56.0 T56.1 T56.2 T56.3 T56.4 T56.5 T56.6 T56.7 T56.8 T56.9 T57.0 T57.1 T57.2 T57.3 T57.8 T57.9 T58
 T59.0 T59.1 T59.2 T59.3 T59.4 T59.5 T59.6 T59.7 T59.8 T59.9 T60.0 T60.1 T60.2 T60.3 T60.4 T60.8 T60.9 T61.0
 T61.1 T61.2 T61.8 T61.9 T62.0 T62.1 T62.2 T62.8 T62.9 T63.0 T63.1 T63.2 T63.3 T63.4 T63.5 T63.6 T63.8 T63.9
 T64 T65.0 T65.1 T65.2 T65.3 T65.4 T65.5 T65.6 T65.8 T65.9 T66 T67.0 T67.1 T67.2 T67.3 T67.4 T67.5 T67.6
 T67.7 T67.8 T67.9 T68.+0 T68.+8 T69.0 T69.1 T69.8 T69.9 T70.0 T70.1 T70.2 T70.3 T70.4 T70.8 T70.9 T71
 T73.0 T73.1 T73.2 T73.3 T73.8 T73.9 T74.0 T74.1 T74.2 T74.3 T74.8 T74.9 T75.0 T75.1 T75.2 T75.3 T75.4 T75.8
 T78.0 T78.1 T78.2 T78.3 T78.4 T78.8 T79.0 T79.1 T79.2 T79.3 T79.4 T79.5 T79.6 T79.7 T79.8 T80.0 T80.1 T80.3
 T80.4 T80.5 T80.6 T81.0 T81.1 T81.5 T81.6 T81.7 T82.0 T82.1 T82.2 T82.3 T82.4 T82.5 T82.6 T82.7 T83.0 T83.1
 T83.2 T83.3 T83.4 T83.5 T83.6 T84.0 T84.1 T84.2 T84.3 T84.4 T84.5 T84.6 T84.7 T85.0 T85.1 T85.2 T85.3 T85.4
 T85.50 T85.58 T85.6 T85.7 T86.00 T86.01 T86.02 T86.09 T86.1 T86.2 T86.3 T86.4 T86.80 T86.81 T86.82 T86.83 T86.84
 T86.85 T86.88 T86.9 T87.0 T87.1 T87.2 T87.3 T87.4 T87.5 T87.6 T88.2 T88.3 T88.4 T88.5 T88.6 T88.8 T88.9 T92.6 T93.6
 T95.0 T95.1 T95.2 T95.3 T95.4 T95.8 T95.9 Z21 Z47.0 Z47.8 Z47.9 Z51.5 Z51.8 Z51.88

M00.00 Môme liste que M00
 M00.01 Môme liste que M00
 M00.02 Môme liste que M00
 M00.03 Môme liste que M00

Comorb	Diagnostics de morbidité principale entrainant la non prise en compte de la comorbidité																																																																																																																																																																																																																																																																																																																																																																																																											
M00.04	Même liste que M00																																																																																																																																																																																																																																																																																																																																																																																																											
M00.05	Même liste que M00																																																																																																																																																																																																																																																																																																																																																																																																											
M00.06	Même liste que M00																																																																																																																																																																																																																																																																																																																																																																																																											
M00.07	Même liste que M00																																																																																																																																																																																																																																																																																																																																																																																																											
M00.08	Même liste que M00																																																																																																																																																																																																																																																																																																																																																																																																											
M00.09	Même liste que M00																																																																																																																																																																																																																																																																																																																																																																																																											
M00.10	Même liste que M00																																																																																																																																																																																																																																																																																																																																																																																																											
M00.11	Même liste que M00																																																																																																																																																																																																																																																																																																																																																																																																											
M00.12	Même liste que M00																																																																																																																																																																																																																																																																																																																																																																																																											
M00.13	Même liste que M00																																																																																																																																																																																																																																																																																																																																																																																																											
M00.14	Même liste que M00																																																																																																																																																																																																																																																																																																																																																																																																											
M00.15	Même liste que M00																																																																																																																																																																																																																																																																																																																																																																																																											
M00.16	Même liste que M00																																																																																																																																																																																																																																																																																																																																																																																																											
M00.17	Même liste que M00																																																																																																																																																																																																																																																																																																																																																																																																											
M00.18	Même liste que M00																																																																																																																																																																																																																																																																																																																																																																																																											
M00.19	Même liste que M00																																																																																																																																																																																																																																																																																																																																																																																																											
M00.20	Même liste que M00																																																																																																																																																																																																																																																																																																																																																																																																											
M00.21	Même liste que M00																																																																																																																																																																																																																																																																																																																																																																																																											
M00.22	Même liste que M00																																																																																																																																																																																																																																																																																																																																																																																																											
M00.23	Même liste que M00																																																																																																																																																																																																																																																																																																																																																																																																											
M00.24	Même liste que M00																																																																																																																																																																																																																																																																																																																																																																																																											
M00.25	Même liste que M00																																																																																																																																																																																																																																																																																																																																																																																																											
M00.26	Même liste que M00																																																																																																																																																																																																																																																																																																																																																																																																											
M00.27	Même liste que M00																																																																																																																																																																																																																																																																																																																																																																																																											
M00.28	Même liste que M00																																																																																																																																																																																																																																																																																																																																																																																																											
M00.29	Même liste que M00																																																																																																																																																																																																																																																																																																																																																																																																											
M00.80	Même liste que M00																																																																																																																																																																																																																																																																																																																																																																																																											
M00.81	Même liste que M00																																																																																																																																																																																																																																																																																																																																																																																																											
M00.82	Même liste que M00																																																																																																																																																																																																																																																																																																																																																																																																											
M00.83	Même liste que M00																																																																																																																																																																																																																																																																																																																																																																																																											
M00.84	Même liste que M00																																																																																																																																																																																																																																																																																																																																																																																																											
M00.85	Même liste que M00																																																																																																																																																																																																																																																																																																																																																																																																											
M00.86	Même liste que M00																																																																																																																																																																																																																																																																																																																																																																																																											
M00.87	Même liste que M00																																																																																																																																																																																																																																																																																																																																																																																																											
M00.88	Même liste que M00																																																																																																																																																																																																																																																																																																																																																																																																											
M00.89	Même liste que M00																																																																																																																																																																																																																																																																																																																																																																																																											
M00.90	Même liste que M00																																																																																																																																																																																																																																																																																																																																																																																																											
M00.91	Même liste que M00																																																																																																																																																																																																																																																																																																																																																																																																											
M00.92	Même liste que M00																																																																																																																																																																																																																																																																																																																																																																																																											
M00.93	Même liste que M00																																																																																																																																																																																																																																																																																																																																																																																																											
M00.94	Même liste que M00																																																																																																																																																																																																																																																																																																																																																																																																											
M00.95	Même liste que M00																																																																																																																																																																																																																																																																																																																																																																																																											
M00.96	Même liste que M00																																																																																																																																																																																																																																																																																																																																																																																																											
M00.97	Même liste que M00																																																																																																																																																																																																																																																																																																																																																																																																											
M00.98	Même liste que M00																																																																																																																																																																																																																																																																																																																																																																																																											
M00.99	Même liste que M00																																																																																																																																																																																																																																																																																																																																																																																																											
P07.0	P07.0	P07.1	P07.2	P07.3	R05	R06.0	R06.1	R06.2	R06.3	R06.4	R06.5	R06.6	R06.7	R06.8	R07.0	R07.1	R07.2	R07.3	R07.4	R68.8	T75.0	T75.1	T75.2	T75.3	T75.4	T75.8	Z45.0	Z45.1	Z45.2	Z45.3	Z45.80	Z45.81	Z45.82	Z45.83	Z45.84	Z45.88	Z45.9	Z47.0	Z47.8	Z47.9	Z51.5	Z51.80	Z51.88																																																																																																																																																																																																																																																																																																																																																																	
P07.1	Même liste que P07.0																																																																																																																																																																																																																																																																																																																																																																																																											
P07.2	Même liste que P07.0																																																																																																																																																																																																																																																																																																																																																																																																											
P07.3	Même liste que P07.0																																																																																																																																																																																																																																																																																																																																																																																																											
R57.1	A02.1	A02.9	A22.7	A22.9	A24.1	A24.4	A26.7	A26.9	A32.7	A32.9	A40.0	A40.1	A40.2	A40.3	A40.8	A40.9	A41.0	A41.1	A41.2	A41.3	A41.4	A41.5	A41.8	A41.9	A42.7	A42.9	A48.3	B00.7	B00.9	B09	B34.0	B34.1	B34.2	B34.3	B34.4	B37.7	B37.9	B99.+0	B99.+1	F43.0	F43.00	F43.01	F43.02	F43.9	L74.9	O00.0	O00.1	O00.2	O00.8	O00.9	O01.0	O01.1	O01.9	O02.0	O02.1	O02.8	O02.9	O03.0	O03.1	O03.2	O03.3	O03.4	O03.5	O03.6	O03.7	O03.8	O03.9	O04.0	O04.1	O04.2	O04.3	O04.4	O04.5	O04.6	O04.7	O04.8	O04.9	O05.0	O05.1	O05.2	O05.3	O05.4	O05.5	O05.6	O05.7	O05.8	O05.9	O06.0	O06.1	O06.2	O06.3	O06.4	O06.5	O06.6	O06.7	O06.8	O06.9	O07.0	O07.1	O07.2	O07.3	O07.4	O07.5	O07.6	O07.7	O07.8	O07.9	O08.0	O08.1	O08.2	O08.3	O08.4	O08.5	O08.6	O08.7	O08.8	O08.9	O60.0	O60.1	O60.2	O61.0	O61.1	O61.8	O61.9	O62.0	O62.1	O62.2	O62.3	O62.4	O62.8	O62.9	O63.0	O63.1	O63.2	O63.9	O64.0	O64.1	O64.2	O64.3	O64.4	O64.5	O64.8	O64.9	O65.0	O65.1	O65.2	O65.3	O65.4	O65.5	O65.8	O65.9	O66.0	O66.1	O66.2	O66.3	O66.4	O66.5	O66.8	O66.9	O67.0	O67.8	O67.9	O68.0	O68.1	O68.2	O68.3	O68.8	O68.9	O69.0	O69.1	O69.2	O69.3	O69.4	O69.5	O69.8	O69.9	O70.0	O70.1	O70.2	O70.3	O70.9	O71.0	O71.1	O71.2	O71.3	O71.4	O71.5	O71.6	O71.7	O71.8	O71.9	O72.0	O72.1	O72.2	O72.3	O72.4	O73.0	O73.1	O74.0	O74.1	O74.2	O74.3	O74.4	O74.5	O74.6	O74.7	O74.8	O74.9	O75.0	O75.1	O75.2	O75.3	O75.4	O75.5	O75.6	O75.7	O75.8	O75.9	O80.0	O80.1	O80.8	O80.9	O81.0	O81.1	O81.2	O81.3	O81.4	O81.5	O82.0	O82.1	O82.2	O82.8	O82.9	O83.0	O83.1	O83.2	O83.3	O83.4	O83.8	O83.9	O84.0	O84.1	O84.2	O84.8	O84.9	O85	O86.0	O86.1	O86.2	O86.3	O86.4	O86.8	O87.0	O87.1	O87.2	O87.3	O87.8	O87.9	O88.0	O88.1	O88.2	O88.3	O88.8	O89.0	O89.1	O89.2	O89.3	O89.4	O89.5	O89.6	O89.8	O89.9	O90.0	O90.1	O90.2	O90.3	O90.4	O90.5	O90.8	O90.9	O91.0	O91.1	O91.2	O92.0	O92.1	O92.2	O92.3	O92.4	O92.5	O92.6	O92.7	R03.1	R05	R06.0	R06.1	R06.2	R06.3	R06.4	R06.5	R06.6	R06.7	R06.8	R07.0	R07.1	R07.2	R07.3	R07.4	R09.8	R45.7	R50.2	R50.8	R50.9	R51	R52.0	R52.1	R52.2	R52.9	R53.+0	R53.+1	R53.+2	R54.+0	R54.+8	R55	R56.0	R56.8	R57.0	R57.1	R57.2	R57.8	R57.9	R58	R59.0	R59.1	R59.9	R60.0	R60.1	R60.9	R61.0	R61.1	R61.9	R62.0	R62.8	R62.9	R63.0	R63.1	R63.2	R63.3	R63.4	R63.5	R63.6	R63.8	R64	R65.0	R65.1	R65.2	R65.3	R65.9	R68.0	R68.1	R68.2	R68.3	R68.8	T75.0	T75.1	T75.2	T75.3	T75.4	T75.8	T78.0	T78.1	T78.2	T78.3	T78.4	T78.8	T79.4	T80.5	T81.1	T88.2	T88.6	Z45.0	Z45.1	Z45.2	Z45.3	Z45.80	Z45.81	Z45.82	Z45.83	Z45.84	Z45.88	Z45.9	Z47.0	Z47.8	Z47.9	Z51.5	Z51.80	Z51.88
R63.0	A00.0	A00.1	A00.9	A01.0	A01.1	A01.2	A01.3	A01.4	A02.0	A02.1	A02.2	A02.8	A02.9	A03.0	A03.1	A03.2	A03.3	A03.8	A03.9	A04.0	A04.1	A04.2	A04.3	A04.4	A04.5	A04.6	A04.7	A04.8	A04.9	A05.0	A05.1	A05.2	A05.3	A05.4																																																																																																																																																																																																																																																																																																																																																																										

Comorb Diagnosticos de morbidité principale entrainant la non prise en compte de la comorbidité

A05.8 A05.9 A06.0 A06.1 A06.2 A06.3 A06.4 A06.5 A06.6 A06.7 A06.8 A06.9 A07.0 A07.1 A07.2 A07.3 A07.8
A07.9 A08.0 A08.1 A08.2 A08.3 A08.4 A08.5 A41.9 B99.+0 B99.+1 E40 E41 E42 E43 E44.0 E44.1 E45 E46
F50.0 F50.1 F50.2 F50.3 F50.4 F50.5 F50.8 F50.9 L74.9 P92.0 P92.1 P92.2 P92.3 P92.4 P92.5 P92.8 P92.9 R05
R06.0 R06.1 R06.2 R06.3 R06.4 R06.5 R06.6 R06.7 R06.8 R07.0 R07.1 R07.2 R07.3 R07.4 R50.2 R50.8 R50.9
R51 R52.0 R52.1 R52.2 R52.9 R53.+0 R53.+1 R53.+2 R54.+0 R54.+8 R55 R56.0 R56.8 R57.0 R57.1 R57.2 R57.8
R57.9 R58 R59.0 R59.1 R59.9 R60.0 R60.1 R60.9 R61.0 R61.1 R61.9 R62.0 R62.8 R62.9 R63.0 R63.1 R63.2
R63.3 R63.4 R63.5 R63.6 R63.8 R64 R65.0 R65.1 R65.2 R65.3 R65.9 R68.0 R68.1 R68.2 R68.3 R68.8 T75.0
T75.1 T75.2 T75.3 T75.4 T75.8 Z45.0 Z45.1 Z45.2 Z45.3 Z45.80 Z45.81 Z45.82 Z45.83 Z45.84 Z45.88 Z45.9 Z47.0
Z47.8 Z47.9 Z51.5 Z51.80 Z51.88

R63.3 Mêmes liste que R63.0

R63.4 A00.0 A00.1 A00.9 A01.0 A01.1 A01.2 A01.3 A01.4 A02.0 A02.1 A02.2 A02.8 A02.9 A03.0 A03.1 A03.2 A03.3
A03.8 A03.9 A04.0 A04.1 A04.2 A04.3 A04.4 A04.5 A04.6 A04.7 A04.8 A04.9 A05.0 A05.1 A05.2 A05.3 A05.4
A05.8 A05.9 A06.0 A06.1 A06.2 A06.3 A06.4 A06.5 A06.6 A06.7 A06.8 A06.9 A07.0 A07.1 A07.2 A07.3 A07.8
A07.9 A08.0 A08.1 A08.2 A08.3 A08.4 A08.5 A41.9 B99.+0 B99.+1 E40 E41 E42 E43 E44.0 E44.1 E45 E46
F32.0 F32.00 F32.01 F32.1 F32.10 F32.11 F32.2 F32.3 F32.30 F32.31 F32.8 F32.9 F33.0 F33.00 F33.01 F33.1 F33.10
F33.11 F33.2 F33.3 F33.30 F33.31 F33.4 F33.8 F33.9 F39 F41.0 F41.00 F41.01 F41.1 F41.2 F41.3 F41.8 F41.9 F50.0
F50.1 F50.2 F50.3 F50.4 F50.5 F50.8 F50.9 L74.9 P92.0 P92.1 P92.2 P92.3 P92.4 P92.5 P92.8 P92.9 R05 R06.0
R06.1 R06.2 R06.3 R06.4 R06.5 R06.6 R06.7 R06.8 R07.0 R07.1 R07.2 R07.3 R07.4 R50.2 R50.8 R50.9 R51
R52.0 R52.1 R52.2 R52.9 R53.+0 R53.+1 R53.+2 R54.+0 R54.+8 R55 R56.0 R56.8 R57.0 R57.1 R57.2 R57.8 R57.9
R58 R59.0 R59.1 R59.9 R60.0 R60.1 R60.9 R61.0 R61.1 R61.9 R62.0 R62.8 R62.9 R63.0 R63.1 R63.2 R63.3
R63.4 R63.5 R63.6 R63.8 R64 R65.0 R65.1 R65.2 R65.3 R65.9 R68.0 R68.1 R68.2 R68.3 R68.8 T75.0 T75.1
T75.2 T75.3 T75.4 T75.8 Z45.0 Z45.1 Z45.2 Z45.3 Z45.80 Z45.81 Z45.82 Z45.83 Z45.84 Z45.88 Z45.9 Z47.0 Z47.8
Z47.9 Z51.00 Z51.01 Z51.1 Z51.2 Z51.3 Z51.30 Z51.31 Z51.4 Z51.5 Z51.6 Z51.80 Z51.88

R63.6 Mêmes liste que R63.0

T20.2 B99.+0 B99.+1 L51.20 L51.9 L53.9 M00 M00.0 M00.00 M00.01 M00.02 M00.03 M00.04 M00.05 M00.06 M00.07 M00.08
M00.09 M00.1 M00.10 M00.11 M00.12 M00.13 M00.14 M00.15 M00.16 M00.17 M00.18 M00.19 M00.2 M00.20 M00.21
M00.22 M00.23 M00.24 M00.25 M00.26 M00.27 M00.28 M00.29 M00.8 M00.80 M00.81 M00.82 M00.83 M00.84 M00.85
M00.86 M00.87 M00.88 M00.89 M00.9 M00.90 M00.91 M00.92 M00.93 M00.94 M00.95 M00.96 M00.97 M00.98 M00.99
M01.0 M01.00 M01.01 M01.02 M01.03 M01.04 M01.05 M01.06 M01.07 M01.08 M01.09 M01.1 M01.10 M01.11 M01.12
M01.13 M01.14 M01.15 M01.16 M01.17 M01.18 M01.19 M01.2 M01.20 M01.21 M01.22 M01.23 M01.24 M01.25 M01.26
M01.27 M01.28 M01.29 M01.3 M01.30 M01.31 M01.32 M01.33 M01.34 M01.35 M01.36 M01.37 M01.38 M01.39 M01.4
M01.40 M01.41 M01.42 M01.43 M01.44 M01.45 M01.46 M01.47 M01.48 M01.49 M01.5 M01.50 M01.51 M01.52 M01.53
M01.54 M01.55 M01.56 M01.57 M01.58 M01.59 M01.6 M01.60 M01.61 M01.62 M01.63 M01.64 M01.65 M01.66 M01.67
M01.68 M01.69 M01.8 M01.80 M01.81 M01.82 M01.83 M01.84 M01.85 M01.86 M01.87 M01.88 M01.89 M02.0 M02.00
M02.01 M02.02 M02.03 M02.04 M02.05 M02.06 M02.07 M02.08 M02.09 M02.1 M02.10 M02.11 M02.12 M02.13 M02.14
M02.15 M02.16 M02.17 M02.18 M02.19 M02.2 M02.20 M02.21 M02.22 M02.23 M02.24 M02.25 M02.26 M02.27 M02.28
M02.29 M02.3 M02.30 M02.31 M02.32 M02.33 M02.34 M02.35 M02.36 M02.37 M02.38 M02.39 M02.8 M02.80 M02.81
M02.82 M02.83 M02.84 M02.85 M02.86 M02.87 M02.88 M02.89 M02.9 M02.90 M02.91 M02.92 M02.93 M02.94 M02.95
M02.96 M02.97 M02.98 M02.99 M03.0 M03.00 M03.01 M03.02 M03.03 M03.04 M03.05 M03.06 M03.07 M03.08 M03.09
M03.1 M03.10 M03.11 M03.12 M03.13 M03.14 M03.15 M03.16 M03.17 M03.18 M03.19 M03.2 M03.20 M03.21 M03.22
M03.23 M03.24 M03.25 M03.26 M03.27 M03.28 M03.29 M03.6 M03.60 M03.61 M03.62 M03.63 M03.64 M03.65 M03.66
M03.67 M03.68 M03.69 M05.0 M05.00 M05.01 M05.02 M05.03 M05.04 M05.05 M05.06 M05.07 M05.08 M05.09 M05.1
M05.10 M05.11 M05.12 M05.13 M05.14 M05.15 M05.16 M05.17 M05.18 M05.19 M05.2 M05.20 M05.21 M05.22 M05.23
M05.24 M05.25 M05.26 M05.27 M05.28 M05.29 M05.3 M05.30 M05.31 M05.32 M05.33 M05.34 M05.35 M05.36 M05.37
M05.38 M05.39 M05.8 M05.80 M05.81 M05.82 M05.83 M05.84 M05.85 M05.86 M05.87 M05.88 M05.89 M05.9 M05.90
M05.91 M05.92 M05.93 M05.94 M05.95 M05.96 M05.97 M05.98 M05.99 M06.0 M06.00 M06.01 M06.02 M06.03 M06.04
M06.05 M06.06 M06.07 M06.08 M06.09 M06.1 M06.10 M06.11 M06.12 M06.13 M06.14 M06.15 M06.16 M06.17 M06.18
M06.19 M06.2 M06.20 M06.21 M06.22 M06.23 M06.24 M06.25 M06.26 M06.27 M06.28 M06.29 M06.3 M06.30 M06.31
M06.32 M06.33 M06.34 M06.35 M06.36 M06.37 M06.38 M06.39 M06.4 M06.40 M06.41 M06.42 M06.43 M06.44 M06.45
M06.46 M06.47 M06.48 M06.49 M06.8 M06.80 M06.81 M06.82 M06.83 M06.84 M06.85 M06.86 M06.87 M06.88 M06.89
M06.9 M06.90 M06.91 M06.92 M06.93 M06.94 M06.95 M06.96 M06.97 M06.98 M06.99 M07.0 M07.00 M07.04 M07.07
M07.09 M07.1 M07.10 M07.11 M07.12 M07.13 M07.14 M07.15 M07.16 M07.17 M07.18 M07.19 M07.2 M07.28 M07.3
M07.30 M07.31 M07.32 M07.33 M07.34 M07.35 M07.36 M07.37 M07.38 M07.39 M07.4 M07.40 M07.41 M07.42 M07.43
M07.44 M07.45 M07.46 M07.47 M07.48 M07.49 M07.5 M07.50 M07.51 M07.52 M07.53 M07.54 M07.55 M07.56 M07.57
M07.58 M07.59 M07.6 M07.60 M07.61 M07.62 M07.63 M07.64 M07.65 M07.66 M07.67 M07.68 M07.69 M08.0 M08.00
M08.01 M08.02 M08.03 M08.04 M08.05 M08.06 M08.07 M08.08 M08.09 M08.1 M08.10 M08.15 M08.18 M08.19 M08.2
M08.20 M08.21 M08.22 M08.23 M08.24 M08.25 M08.26 M08.27 M08.28 M08.29 M08.3 M08.30 M08.31 M08.32 M08.33
M08.34 M08.35 M08.36 M08.37 M08.38 M08.39 M08.4 M08.40 M08.41 M08.42 M08.43 M08.44 M08.45 M08.46 M08.47
M08.48 M08.49 M08.8 M08.80 M08.81 M08.82 M08.83 M08.84 M08.85 M08.86 M08.87 M08.88 M08.89 M08.9 M08.90
M08.91 M08.92 M08.93 M08.94 M08.95 M08.96 M08.97 M08.98 M08.99 M09.0 M09.00 M09.01 M09.02 M09.03 M09.04
M09.05 M09.06 M09.07 M09.08 M09.09 M09.1 M09.10 M09.11 M09.12 M09.13 M09.14 M09.15 M09.16 M09.17 M09.18
M09.19 M09.2 M09.20 M09.21 M09.22 M09.23 M09.24 M09.25 M09.26 M09.27 M09.28 M09.29 M09.8 M09.80 M09.81
M09.82 M09.83 M09.84 M09.85 M09.86 M09.87 M09.88 M09.89 M10.0 M10.00 M10.01 M10.02 M10.03 M10.04 M10.05
M10.06 M10.07 M10.08 M10.09 M10.1 M10.10 M10.11 M10.12 M10.13 M10.14 M10.15 M10.16 M10.17 M10.18 M10.19
M10.2 M10.20 M10.21 M10.22 M10.23 M10.24 M10.25 M10.26 M10.27 M10.28 M10.29 M10.3 M10.30 M10.31 M10.32
M10.33 M10.34 M10.35 M10.36 M10.37 M10.38 M10.39 M10.4 M10.40 M10.41 M10.42 M10.43 M10.44 M10.45 M10.46
M10.47 M10.48 M10.49 M10.9 M10.90 M10.91 M10.92 M10.93 M10.94 M10.95 M10.96 M10.97 M10.98 M10.99 M11.0
M11.00 M11.01 M11.02 M11.03 M11.04 M11.05 M11.06 M11.07 M11.08 M11.09 M11.1 M11.10 M11.11 M11.12 M11.13
M11.14 M11.15 M11.16 M11.17 M11.18 M11.19 M11.2 M11.20 M11.21 M11.22 M11.23 M11.24 M11.25 M11.26 M11.27
M11.28 M11.29 M11.8 M11.80 M11.81 M11.82 M11.83 M11.84 M11.85 M11.86 M11.87 M11.88 M11.89 M11.9 M11.90
M11.91 M11.92 M11.93 M11.94 M11.95 M11.96 M11.97 M11.98 M11.99 M12.0 M12.00 M12.01 M12.02 M12.03 M12.04
M12.05 M12.06 M12.07 M12.08 M12.09 M12.1 M12.10 M12.11 M12.12 M12.13 M12.14 M12.15 M12.16 M12.17 M12.18
M12.19 M12.2 M12.20 M12.21 M12.22 M12.23 M12.24 M12.25 M12.26 M12.27 M12.28 M12.29 M12.3 M12.30 M12.31
M12.32 M12.33 M12.34 M12.35 M12.36 M12.37 M12.38 M12.39 M12.4 M12.40 M12.41 M12.42 M12.43 M12.44 M12.45
M12.46 M12.47 M12.48 M12.49 M12.5 M12.50 M12.51 M12.52 M12.53 M12.54 M12.55 M12.56 M12.57 M12.58 M12.59
M12.8 M12.80 M12.81 M12.82 M12.83 M12.84 M12.85 M12.86 M12.87 M12.88 M12.89 M13.0 M13.00 M13.1 M13.11
M13.12 M13.13 M13.14 M13.15 M13.16 M13.17 M13.18 M13.19 M13.8 M13.80 M13.81 M13.82 M13.83 M13.84 M13.85
M13.86 M13.87 M13.88 M13.89 M13.9 M13.91 M13.92 M13.93 M13.94 M13.95 M13.96 M13.97 M13.98 M13.99 M14.0

Comorb Diagnosticos de morbidité principale entrainant la non prise en compte de la comorbidité

M14.1 M14.2 M14.3 M14.4 M14.5 M14.6 M14.8 M15.0 M15.1 M15.2 M15.3 M15.4 M15.8 M15.9 M16.0 M16.1
M16.2 M16.3 M16.4 M16.5 M16.6 M16.7 M16.9 M17.0 M17.1 M17.2 M17.3 M17.4 M17.5 M17.9 M18.0 M18.1
M18.2 M18.3 M18.4 M18.5 M18.9 M19.0 M19.01 M19.02 M19.03 M19.04 M19.05 M19.07 M19.08 M19.09 M19.1
M19.11 M19.12 M19.13 M19.14 M19.15 M19.17 M19.18 M19.19 M19.2 M19.21 M19.22 M19.23 M19.24 M19.25 M19.27
M19.28 M19.29 M19.81 M19.82 M19.83 M19.84 M19.85 M19.87 M19.88 M19.89 M19.9 M19.91 M19.92 M19.93
M19.94 M19.95 M19.97 M19.98 M19.99 M20.0 M20.1 M20.2 M20.3 M20.4 M20.5 M20.6 M21.0 M21.00 M21.01
M21.02 M21.03 M21.04 M21.05 M21.06 M21.07 M21.09 M21.1 M21.10 M21.11 M21.12 M21.13 M21.14 M21.15 M21.16
M21.17 M21.19 M21.2 M21.20 M21.21 M21.22 M21.23 M21.24 M21.25 M21.26 M21.27 M21.29 M21.3 M21.30 M21.33
M21.37 M21.39 M21.4 M21.47 M21.5 M21.50 M21.54 M21.57 M21.59 M21.6 M21.67 M21.7 M21.70 M21.71 M21.72
M21.73 M21.74 M21.75 M21.76 M21.77 M21.79 M21.8 M21.80 M21.81 M21.82 M21.83 M21.84 M21.85 M21.86 M21.87
M21.89 M21.9 M21.90 M21.91 M21.92 M21.93 M21.94 M21.95 M21.96 M21.97 M21.99 M22.0 M22.1 M22.2 M22.3
M22.4 M22.8 M22.9 M23.0 M23.00 M23.01 M23.02 M23.03 M23.04 M23.05 M23.06 M23.09 M23.1 M23.10 M23.11
M23.12 M23.13 M23.14 M23.15 M23.16 M23.19 M23.2 M23.20 M23.21 M23.22 M23.23 M23.24 M23.25 M23.26 M23.29
M23.3 M23.30 M23.31 M23.32 M23.33 M23.34 M23.35 M23.36 M23.39 M23.4 M23.5 M23.50 M23.51 M23.52 M23.53
M23.54 M23.57 M23.59 M23.6 M23.60 M23.61 M23.62 M23.63 M23.64 M23.67 M23.69 M23.8 M23.80 M23.81 M23.82
M23.83 M23.84 M23.87 M23.89 M23.9 M23.90 M23.91 M23.92 M23.93 M23.94 M23.95 M23.96 M23.97 M23.99 M24.0
M24.00 M24.01 M24.02 M24.03 M24.04 M24.05 M24.07 M24.08 M24.09 M24.1 M24.10 M24.11 M24.12 M24.13 M24.14
M24.15 M24.17 M24.18 M24.19 M24.2 M24.20 M24.21 M24.22 M24.23 M24.24 M24.25 M24.27 M24.28 M24.29 M24.30
M24.31 M24.32 M24.33 M24.34 M24.35 M24.36 M24.37 M24.38 M24.39 M24.4 M24.40 M24.41 M24.42 M24.43 M24.44
M24.45 M24.46 M24.47 M24.48 M24.49 M24.5 M24.50 M24.51 M24.52 M24.53 M24.54 M24.55 M24.56 M24.57 M24.58
M24.59 M24.6 M24.60 M24.61 M24.62 M24.63 M24.64 M24.65 M24.66 M24.67 M24.68 M24.69 M24.7 M24.75 M24.8
M24.80 M24.81 M24.82 M24.83 M24.84 M24.85 M24.86 M24.87 M24.88 M24.89 M25.0 M25.01 M25.02 M25.03
M25.04 M25.05 M25.06 M25.07 M25.08 M25.09 M25.1 M25.10 M25.11 M25.12 M25.13 M25.14 M25.15 M25.16 M25.17
M25.18 M25.19 M25.2 M25.20 M25.21 M25.22 M25.23 M25.24 M25.25 M25.27 M25.28 M25.29 M25.3 M25.30 M25.31
M25.32 M25.33 M25.34 M25.35 M25.37 M25.38 M25.39 M25.4 M25.40 M25.41 M25.42 M25.43 M25.44 M25.45 M25.46
M25.47 M25.48 M25.49 M25.5 M25.50 M25.51 M25.52 M25.53 M25.54 M25.55 M25.56 M25.57 M25.58 M25.59 M25.6
M25.60 M25.61 M25.62 M25.63 M25.64 M25.65 M25.66 M25.67 M25.68 M25.69 M25.7 M25.70 M25.71 M25.72 M25.73
M25.74 M25.75 M25.76 M25.77 M25.78 M25.79 M25.8 M25.80 M25.81 M25.82 M25.83 M25.84 M25.85 M25.86 M25.87
M25.88 M25.89 M30.0 M30.1 M30.2 M30.3 M30.8 M31.0 M31.1 M31.2 M31.3 M31.4 M31.5 M31.6 M31.7 M31.8
M31.9 M32.0 M32.1 M32.8 M32.9 M33.0 M33.1 M33.2 M33.9 M34.0 M34.1 M34.2 M34.8 M34.9 M35.0 M35.1
M35.2 M35.3 M35.4 M35.5 M35.6 M35.7 M35.8 M35.9 M36.0 M36.1 M36.2 M36.3 M36.4 M36.8 M40.0 M40.00
M40.02 M40.03 M40.04 M40.05 M40.06 M40.07 M40.09 M40.1 M40.10 M40.12 M40.13 M40.14 M40.15 M40.16 M40.17
M40.19 M40.2 M40.20 M40.22 M40.23 M40.24 M40.25 M40.26 M40.27 M40.29 M40.3 M40.30 M40.32 M40.33 M40.34
M40.35 M40.36 M40.37 M40.39 M40.4 M40.40 M40.42 M40.43 M40.44 M40.45 M40.46 M40.47 M40.49 M40.5 M40.50
M40.52 M40.53 M40.54 M40.55 M40.56 M40.57 M40.59 M41.0 M41.00 M41.02 M41.03 M41.04 M41.05 M41.06 M41.07
M41.09 M41.1 M41.10 M41.12 M41.13 M41.14 M41.15 M41.16 M41.17 M41.19 M41.2 M41.20 M41.22 M41.23 M41.24
M41.25 M41.26 M41.27 M41.29 M41.3 M41.30 M41.32 M41.33 M41.34 M41.35 M41.36 M41.37 M41.39 M41.4 M41.40
M41.42 M41.43 M41.44 M41.45 M41.46 M41.47 M41.49 M41.5 M41.50 M41.52 M41.53 M41.54 M41.55 M41.56 M41.57
M41.59 M41.8 M41.80 M41.82 M41.83 M41.84 M41.85 M41.86 M41.87 M41.89 M41.9 M41.90 M41.92 M41.93 M41.94
M41.95 M41.96 M41.97 M41.99 M42.0 M42.00 M42.01 M42.02 M42.03 M42.04 M42.05 M42.06 M42.07 M42.08 M42.09
M42.1 M42.10 M42.11 M42.12 M42.13 M42.14 M42.15 M42.16 M42.17 M42.18 M42.19 M42.9 M42.90 M42.91 M42.92
M42.93 M42.94 M42.95 M42.96 M42.97 M42.98 M42.99 M43.0 M43.00 M43.01 M43.02 M43.03 M43.04 M43.05 M43.06
M43.07 M43.08 M43.09 M43.1 M43.10 M43.11 M43.12 M43.13 M43.14 M43.15 M43.16 M43.17 M43.19 M43.2 M43.20
M43.21 M43.22 M43.23 M43.24 M43.25 M43.26 M43.27 M43.29 M43.3 M43.31 M43.32 M43.33 M43.34 M43.35 M43.36
M43.37 M43.38 M43.39 M43.4 M43.41 M43.42 M43.43 M43.44 M43.45 M43.46 M43.47 M43.48 M43.49 M43.50 M43.52
M43.53 M43.54 M43.55 M43.56 M43.57 M43.59 M43.6 M43.62 M43.8 M43.80 M43.81 M43.82 M43.83 M43.84 M43.85
M43.86 M43.87 M43.88 M43.89 M43.9 M43.90 M43.91 M43.92 M43.93 M43.94 M43.95 M43.96 M43.97 M43.98 M43.99
M45 M45.+0 M45.+1 M45.+2 M45.+3 M45.+4 M45.+5 M45.+6 M45.+7 M45.+8 M45.+9 M46.0 M46.00 M46.01 M46.02
M46.03 M46.04 M46.05 M46.06 M46.07 M46.08 M46.09 M46.1 M46.18 M46.2 M46.20 M46.21 M46.22 M46.23 M46.24
M46.25 M46.26 M46.27 M46.28 M46.29 M46.3 M46.30 M46.32 M46.33 M46.34 M46.35 M46.36 M46.37 M46.39 M46.4
M46.40 M46.42 M46.43 M46.44 M46.45 M46.46 M46.47 M46.49 M46.5 M46.50 M46.51 M46.52 M46.53 M46.54 M46.55
M46.56 M46.57 M46.58 M46.59 M46.8 M46.80 M46.81 M46.82 M46.83 M46.84 M46.85 M46.86 M46.87 M46.88 M46.89
M46.9 M46.90 M46.91 M46.92 M46.93 M46.94 M46.95 M46.96 M46.97 M46.98 M46.99 M47.0 M47.00 M47.01 M47.02
M47.03 M47.04 M47.05 M47.06 M47.09 M47.1 M47.10 M47.11 M47.12 M47.13 M47.14 M47.15 M47.16 M47.19 M47.2
M47.20 M47.21 M47.22 M47.23 M47.24 M47.25 M47.26 M47.27 M47.28 M47.29 M47.8 M47.80 M47.81 M47.82 M47.83
M47.84 M47.85 M47.86 M47.87 M47.88 M47.89 M47.9 M47.90 M47.91 M47.92 M47.93 M47.94 M47.95 M47.96 M47.97
M47.98 M47.99 M48.0 M48.00 M48.01 M48.02 M48.03 M48.04 M48.05 M48.06 M48.07 M48.08 M48.09 M48.1 M48.10
M48.11 M48.12 M48.13 M48.14 M48.15 M48.16 M48.17 M48.18 M48.19 M48.2 M48.20 M48.21 M48.22 M48.23 M48.24
M48.25 M48.26 M48.27 M48.29 M48.3 M48.30 M48.31 M48.32 M48.33 M48.34 M48.35 M48.36 M48.37 M48.38 M48.39
M48.4 M48.40 M48.41 M48.42 M48.43 M48.44 M48.45 M48.46 M48.47 M48.48 M48.49 M48.5 M48.50 M48.51 M48.52
M48.53 M48.54 M48.55 M48.56 M48.57 M48.58 M48.59 M48.8 M48.80 M48.81 M48.82 M48.83 M48.84 M48.85 M48.86
M48.87 M48.88 M48.89 M48.9 M48.90 M48.91 M48.92 M48.93 M48.94 M48.95 M48.96 M48.97 M48.98 M48.99 M49.0
M49.00 M49.01 M49.02 M49.03 M49.04 M49.05 M49.06 M49.07 M49.08 M49.09 M49.1 M49.10 M49.11 M49.12 M49.13
M49.14 M49.15 M49.16 M49.17 M49.18 M49.19 M49.2 M49.20 M49.21 M49.22 M49.23 M49.24 M49.25 M49.26 M49.27
M49.28 M49.29 M49.3 M49.30 M49.31 M49.32 M49.33 M49.34 M49.35 M49.36 M49.37 M49.38 M49.39 M49.4 M49.40
M49.41 M49.42 M49.43 M49.44 M49.45 M49.46 M49.47 M49.48 M49.49 M49.5 M49.50 M49.51 M49.52 M49.53 M49.54
M49.55 M49.56 M49.57 M49.58 M49.59 M49.8 M49.80 M49.81 M49.82 M49.83 M49.84 M49.85 M49.86 M49.87 M49.88
M49.89 M50.0 M50.1 M50.2 M50.3 M50.8 M50.9 M51.0 M51.1 M51.2 M51.3 M51.4 M51.8 M51.9 M53.0 M53.00
M53.01 M53.02 M53.09 M53.1 M53.10 M53.12 M53.13 M53.19 M53.2 M53.20 M53.21 M53.22 M53.23 M53.24 M53.25
M53.26 M53.27 M53.28 M53.29 M53.3 M53.38 M53.8 M53.80 M53.81 M53.82 M53.83 M53.84 M53.85 M53.86 M53.87
M53.88 M53.89 M53.9 M53.90 M53.91 M53.92 M53.93 M53.94 M53.95 M53.96 M53.97 M53.98 M53.99 M54.0 M54.00
M54.01 M54.02 M54.03 M54.04 M54.05 M54.06 M54.07 M54.08 M54.09 M54.1 M54.10 M54.11 M54.12 M54.13 M54.14
M54.15 M54.16 M54.17 M54.18 M54.19 M54.2 M54.20 M54.21 M54.22 M54.23 M54.29 M54.3 M54.30 M54.36 M54.37
M54.38 M54.39 M54.4 M54.40 M54.46 M54.47 M54.48 M54.49 M54.5 M54.50 M54.56 M54.57 M54.59 M54.6 M54.60
M54.63 M54.64 M54.65 M54.69 M54.8 M54.80 M54.81 M54.82 M54.83 M54.84 M54.85 M54.86 M54.87 M54.88 M54.89
M54.9 M54.99 M60.0 M60.00 M60.01 M60.02 M60.03 M60.04 M60.05 M60.06 M60.07 M60.08 M60.09 M60.1 M60.10
M60.11 M60.12 M60.13 M60.14 M60.15 M60.16 M60.17 M60.18 M60.19 M60.2 M60.20 M60.21 M60.22 M60.23 M60.24
M60.25 M60.26 M60.27 M60.28 M60.29 M60.8 M60.80 M60.81 M60.82 M60.83 M60.84 M60.85 M60.86 M60.87 M60.88
M60.89 M60.9 M60.90 M60.91 M60.92 M60.93 M60.94 M60.95 M60.96 M60.97 M60.98 M60.99 M61.0 M61.00 M61.01

M61.02 M61.03 M61.04 M61.05 M61.06 M61.07 M61.08 M61.09 M61.1 M61.10 M61.11 M61.12 M61.13 M61.14 M61.15
M61.16 M61.17 M61.18 M61.19 M61.2 M61.20 M61.21 M61.22 M61.23 M61.24 M61.25 M61.26 M61.27 M61.28 M61.29
M61.3 M61.30 M61.31 M61.32 M61.33 M61.34 M61.35 M61.36 M61.37 M61.38 M61.39 M61.4 M61.40 M61.41 M61.42
M61.43 M61.44 M61.45 M61.46 M61.47 M61.48 M61.49 M61.5 M61.50 M61.51 M61.52 M61.53 M61.54 M61.55 M61.56
M61.57 M61.58 M61.59 M61.9 M61.90 M61.91 M61.92 M61.93 M61.94 M61.95 M61.96 M61.97 M61.98 M61.99 M62.0
M62.00 M62.01 M62.02 M62.03 M62.04 M62.05 M62.06 M62.07 M62.08 M62.09 M62.1 M62.10 M62.11 M62.12 M62.13
M62.14 M62.15 M62.16 M62.17 M62.18 M62.19 M62.2 M62.20 M62.21 M62.22 M62.23 M62.24 M62.25 M62.26 M62.27
M62.28 M62.29 M62.3 M62.30 M62.31 M62.32 M62.33 M62.34 M62.35 M62.36 M62.37 M62.38 M62.39 M62.4 M62.40
M62.41 M62.42 M62.43 M62.44 M62.45 M62.46 M62.47 M62.48 M62.49 M62.5 M62.50 M62.51 M62.52 M62.53 M62.54
M62.55 M62.56 M62.57 M62.58 M62.59 M62.6 M62.60 M62.61 M62.62 M62.63 M62.64 M62.65 M62.66 M62.67 M62.68
M62.69 M62.80 M62.800 M62.808 M62.81 M62.810 M62.818 M62.82 M62.820 M62.828 M62.83 M62.830 M62.838 M62.84
M62.840 M62.848 M62.85 M62.850 M62.858 M62.86 M62.860 M62.868 M62.87 M62.870 M62.878 M62.88 M62.880 M62.888
M62.89 M62.898 M63.0 M63.1 M63.2 M63.3 M63.8 M65.0 M65.00 M65.01 M65.02 M65.03 M65.04 M65.05 M65.06
M65.07 M65.08 M65.09 M65.1 M65.10 M65.11 M65.12 M65.13 M65.14 M65.15 M65.16 M65.17 M65.18 M65.19 M65.2
M65.20 M65.22 M65.23 M65.24 M65.25 M65.26 M65.27 M65.28 M65.29 M65.3 M65.34 M65.4 M65.44 M65.8 M65.80
M65.81 M65.82 M65.83 M65.84 M65.85 M65.86 M65.87 M65.88 M65.89 M65.9 M65.90 M65.91 M65.92 M65.93 M65.94
M65.95 M65.96 M65.97 M65.98 M65.99 M66.0 M66.06 M66.1 M66.10 M66.11 M66.12 M66.13 M66.14 M66.15 M66.17
M66.18 M66.19 M66.2 M66.20 M66.22 M66.23 M66.24 M66.25 M66.26 M66.27 M66.28 M66.29 M66.3 M66.30
M66.31 M66.32 M66.33 M66.34 M66.35 M66.36 M66.37 M66.38 M66.39 M66.4 M66.40 M66.41 M66.42 M66.43 M66.44
M66.45 M66.46 M66.47 M66.48 M66.49 M66.5 M66.50 M66.51 M66.52 M66.53 M66.54 M66.55 M66.56 M66.57 M66.58
M66.59 M67.0 M67.1 M67.2 M67.3 M67.4 M67.8 M67.9 M68.0 M68.8 M70.0 M70.00 M70.03 M70.04 M70.09 M70.1
M70.14 M70.2 M70.22 M70.3 M70.32 M70.4 M70.46 M70.5 M70.56 M70.6 M70.65 M70.7 M70.75 M70.8 M70.80
M70.83 M70.87 M70.88 M70.89 M70.9 M70.90 M70.92 M70.93 M70.94 M70.95 M70.96 M70.97 M70.98 M70.99 M71.0
M71.00 M71.01 M71.02 M71.03 M71.04 M71.05 M71.06 M71.07 M71.08 M71.09 M71.1 M71.10 M71.11 M71.12 M71.13
M71.14 M71.15 M71.16 M71.17 M71.18 M71.19 M71.2 M71.26 M71.3 M71.30 M71.31 M71.32 M71.33 M71.34 M71.35
M71.37 M71.38 M71.39 M71.4 M71.40 M71.42 M71.43 M71.44 M71.45 M71.46 M71.47 M71.48 M71.49 M71.5 M71.50
M71.52 M71.53 M71.54 M71.55 M71.56 M71.57 M71.58 M71.59 M71.8 M71.80 M71.82 M71.83 M71.84 M71.85 M71.86
M71.87 M71.88 M71.89 M71.9 M71.90 M71.92 M71.93 M71.94 M71.95 M71.96 M71.97 M71.98 M71.99 M72.0 M72.04
M72.1 M72.14 M72.2 M72.27 M72.4 M72.40 M72.41 M72.42 M72.43 M72.44 M72.45 M72.46 M72.47 M72.48 M72.49
M72.6 M72.60 M72.61 M72.62 M72.63 M72.64 M72.65 M72.66 M72.67 M72.68 M72.69 M72.8 M72.80 M72.81 M72.82
M72.83 M72.84 M72.85 M72.86 M72.87 M72.88 M72.89 M72.9 M72.90 M72.91 M72.92 M72.93 M72.94 M72.95 M72.96
M72.97 M72.98 M72.99 M73.0 M73.00 M73.01 M73.02 M73.03 M73.04 M73.05 M73.06 M73.07 M73.08 M73.09 M73.1
M73.10 M73.11 M73.12 M73.13 M73.14 M73.15 M73.16 M73.17 M73.18 M73.19 M73.8 M73.80 M73.81 M73.82 M73.83
M73.84 M73.85 M73.86 M73.87 M73.88 M73.89 M75.0 M75.1 M75.2 M75.3 M75.4 M75.5 M75.8 M75.9 M76.0
M76.05 M76.1 M76.15 M76.2 M76.25 M76.3 M76.36 M76.4 M76.46 M76.5 M76.56 M76.6 M76.66 M76.67 M76.7
M76.76 M76.8 M76.80 M76.85 M76.86 M76.9 M76.90 M76.95 M76.96 M76.99 M77.0 M77.02 M77.1 M77.12 M77.2
M77.23 M77.3 M77.37 M77.4 M77.47 M77.5 M77.57 M77.8 M77.80 M77.81 M77.82 M77.83 M77.84 M77.88 M77.89
M77.9 M77.90 M77.91 M77.92 M77.93 M77.94 M77.97 M77.98 M77.99 M79.0 M79.00 M79.01 M79.02 M79.03 M79.04
M79.05 M79.06 M79.07 M79.08 M79.09 M79.1 M79.10 M79.11 M79.12 M79.13 M79.14 M79.15 M79.16 M79.17 M79.18
M79.19 M79.2 M79.20 M79.21 M79.22 M79.23 M79.24 M79.25 M79.26 M79.27 M79.28 M79.29 M79.3 M79.30 M79.31
M79.32 M79.33 M79.34 M79.35 M79.36 M79.37 M79.38 M79.39 M79.4 M79.40 M79.41 M79.42 M79.43 M79.44 M79.45
M79.46 M79.47 M79.48 M79.5 M79.50 M79.51 M79.52 M79.53 M79.54 M79.55 M79.56 M79.57 M79.58 M79.59 M79.6
M79.60 M79.61 M79.62 M79.63 M79.64 M79.65 M79.66 M79.67 M79.69 M79.7 M79.70 M79.71 M79.72 M79.73 M79.74
M79.75 M79.76 M79.77 M79.78 M79.79 M79.8 M79.80 M79.81 M79.82 M79.83 M79.84 M79.85 M79.86 M79.87 M79.88
M79.89 M80.0 M80.00 M80.01 M80.02 M80.03 M80.04 M80.05 M80.06 M80.07 M80.08 M80.09 M80.1 M80.10 M80.11
M80.12 M80.13 M80.14 M80.15 M80.16 M80.17 M80.18 M80.19 M80.2 M80.20 M80.21 M80.22 M80.23 M80.24 M80.25
M80.26 M80.27 M80.28 M80.29 M80.3 M80.30 M80.31 M80.32 M80.33 M80.34 M80.35 M80.36 M80.37 M80.38 M80.39
M80.4 M80.40 M80.41 M80.42 M80.43 M80.44 M80.45 M80.46 M80.47 M80.48 M80.49 M80.5 M80.50 M80.51 M80.52
M80.53 M80.54 M80.55 M80.56 M80.57 M80.58 M80.59 M80.8 M80.80 M80.81 M80.82 M80.83 M80.84 M80.85 M80.86
M80.87 M80.88 M80.89 M80.9 M80.90 M80.91 M80.92 M80.93 M80.94 M80.95 M80.96 M80.97 M80.98 M80.99 M81.0
M81.00 M81.01 M81.02 M81.03 M81.04 M81.05 M81.06 M81.07 M81.08 M81.09 M81.1 M81.10 M81.11 M81.12 M81.13
M81.14 M81.15 M81.16 M81.17 M81.18 M81.19 M81.2 M81.20 M81.21 M81.22 M81.23 M81.24 M81.25 M81.26 M81.27
M81.28 M81.29 M81.3 M81.30 M81.31 M81.32 M81.33 M81.34 M81.35 M81.36 M81.37 M81.38 M81.39 M81.4 M81.40
M81.41 M81.42 M81.43 M81.44 M81.45 M81.46 M81.47 M81.48 M81.49 M81.5 M81.50 M81.51 M81.52 M81.53 M81.54
M81.55 M81.56 M81.57 M81.58 M81.59 M81.6 M81.60 M81.61 M81.62 M81.63 M81.64 M81.65 M81.66 M81.67 M81.68
M81.69 M81.8 M81.80 M81.81 M81.82 M81.83 M81.84 M81.85 M81.86 M81.87 M81.88 M81.89 M81.9 M81.90 M81.91
M81.92 M81.93 M81.94 M81.95 M81.96 M81.97 M81.98 M81.99 M82.0 M82.00 M82.01 M82.02 M82.03 M82.04 M82.05
M82.06 M82.07 M82.08 M82.09 M82.1 M82.10 M82.11 M82.12 M82.13 M82.14 M82.15 M82.16 M82.17 M82.18 M82.19
M82.8 M82.80 M82.81 M82.82 M82.83 M82.84 M82.85 M82.86 M82.87 M82.88 M82.89 M83.0 M83.00 M83.01 M83.02
M83.03 M83.04 M83.05 M83.06 M83.07 M83.08 M83.09 M83.1 M83.10 M83.11 M83.12 M83.13 M83.14 M83.15 M83.16
M83.17 M83.18 M83.19 M83.2 M83.20 M83.21 M83.22 M83.23 M83.24 M83.25 M83.26 M83.27 M83.28 M83.29 M83.3
M83.30 M83.31 M83.32 M83.33 M83.34 M83.35 M83.36 M83.37 M83.38 M83.39 M83.4 M83.40 M83.41 M83.42 M83.43
M83.44 M83.45 M83.46 M83.47 M83.48 M83.49 M83.5 M83.50 M83.51 M83.52 M83.53 M83.54 M83.55 M83.56 M83.57
M83.58 M83.59 M83.8 M83.80 M83.81 M83.82 M83.83 M83.84 M83.85 M83.86 M83.87 M83.88 M83.89 M83.9 M83.90
M83.91 M83.92 M83.93 M83.94 M83.95 M83.96 M83.97 M83.98 M83.99 M84.0 M84.00 M84.01 M84.02 M84.03 M84.04
M84.05 M84.06 M84.07 M84.08 M84.09 M84.1 M84.10 M84.11 M84.12 M84.13 M84.14 M84.15 M84.16 M84.17 M84.18
M84.19 M84.2 M84.20 M84.21 M84.22 M84.23 M84.24 M84.25 M84.26 M84.27 M84.28 M84.29 M84.3 M84.30 M84.31
M84.32 M84.33 M84.34 M84.35 M84.36 M84.37 M84.38 M84.39 M84.4 M84.40 M84.41 M84.42 M84.43 M84.44 M84.45
M84.46 M84.47 M84.48 M84.49 M84.8 M84.80 M84.81 M84.82 M84.83 M84.84 M84.85 M84.86 M84.87 M84.88 M84.89
M84.9 M84.90 M84.91 M84.92 M84.93 M84.94 M84.95 M84.96 M84.97 M84.98 M84.99 M85.0 M85.00 M85.01 M85.02
M85.03 M85.04 M85.05 M85.06 M85.07 M85.08 M85.09 M85.1 M85.10 M85.11 M85.12 M85.13 M85.14 M85.15 M85.16
M85.17 M85.18 M85.19 M85.2 M85.28 M85.3 M85.30 M85.31 M85.32 M85.33 M85.34 M85.35 M85.36 M85.37 M85.38
M85.39 M85.4 M85.40 M85.41 M85.42 M85.43 M85.44 M85.45 M85.46 M85.47 M85.48 M85.49 M85.5 M85.50 M85.51
M85.52 M85.53 M85.54 M85.55 M85.56 M85.57 M85.58 M85.59 M85.6 M85.60 M85.61 M85.62 M85.63 M85.64 M85.65
M85.66 M85.67 M85.68 M85.69 M85.8 M85.80 M85.81 M85.82 M85.83 M85.84 M85.85 M85.86 M85.87 M85.88 M85.89
M85.9 M85.90 M85.91 M85.92 M85.93 M85.94 M85.95 M85.96 M85.97 M85.98 M85.99 M86.0 M86.00 M86.01 M86.02
M86.03 M86.04 M86.05 M86.06 M86.07 M86.08 M86.09 M86.1 M86.10 M86.11 M86.12 M86.13 M86.14 M86.15 M86.16
M86.17 M86.18 M86.19 M86.2 M86.20 M86.21 M86.22 M86.23 M86.24 M86.25 M86.26 M86.27 M86.28 M86.29 M86.3

Comorb

Diagnostics de morbidité principale entrainant la non prise en compte de la comorbidité

M86.30 M86.31 M86.32 M86.33 M86.34 M86.35 M86.36 M86.37 M86.38 M86.39 M86.4 M86.40 M86.41 M86.42 M86.43
M86.44 M86.45 M86.46 M86.47 M86.48 M86.49 M86.5 M86.50 M86.51 M86.52 M86.53 M86.54 M86.55 M86.56 M86.57
M86.58 M86.59 M86.6 M86.60 M86.61 M86.62 M86.63 M86.64 M86.65 M86.66 M86.67 M86.68 M86.69 M86.8 M86.80
M86.81 M86.82 M86.83 M86.84 M86.85 M86.86 M86.87 M86.88 M86.89 M86.9 M86.90 M86.91 M86.92 M86.93 M86.94
M86.95 M86.96 M86.97 M86.98 M86.99 M87.0 M87.00 M87.01 M87.02 M87.03 M87.04 M87.05 M87.06 M87.07 M87.08
M87.09 M87.1 M87.10 M87.11 M87.12 M87.13 M87.14 M87.15 M87.16 M87.17 M87.18 M87.19 M87.2 M87.20 M87.21
M87.22 M87.23 M87.24 M87.25 M87.26 M87.27 M87.28 M87.29 M87.3 M87.30 M87.31 M87.32 M87.33 M87.34 M87.35
M87.36 M87.37 M87.38 M87.39 M87.8 M87.80 M87.81 M87.82 M87.83 M87.84 M87.85 M87.86 M87.87 M87.88 M87.89
M87.9 M87.90 M87.91 M87.92 M87.93 M87.94 M87.95 M87.96 M87.97 M87.98 M87.99 M88.0 M88.08 M88.8 M88.80
M88.81 M88.82 M88.83 M88.84 M88.85 M88.86 M88.87 M88.88 M88.9 M88.90 M88.99 M89.0 M89.00 M89.01 M89.02
M89.03 M89.04 M89.05 M89.06 M89.07 M89.08 M89.09 M89.1 M89.10 M89.11 M89.12 M89.13 M89.14 M89.15 M89.16
M89.17 M89.19 M89.2 M89.20 M89.21 M89.22 M89.23 M89.24 M89.25 M89.26 M89.27 M89.28 M89.29 M89.3 M89.30
M89.31 M89.32 M89.33 M89.34 M89.35 M89.36 M89.37 M89.38 M89.39 M89.4 M89.40 M89.41 M89.42 M89.43 M89.44
M89.45 M89.46 M89.47 M89.48 M89.49 M89.5 M89.50 M89.51 M89.52 M89.53 M89.54 M89.55 M89.56 M89.57 M89.58
M89.59 M89.6 M89.60 M89.61 M89.62 M89.63 M89.64 M89.65 M89.66 M89.67 M89.68 M89.69 M89.8 M89.80 M89.81
M89.82 M89.83 M89.84 M89.85 M89.86 M89.87 M89.88 M89.89 M90.0 M90.00 M90.01 M90.02 M90.03 M90.04 M90.05
M90.06 M90.07 M90.08 M90.09 M90.1 M90.10 M90.11 M90.12 M90.13 M90.14 M90.15 M90.16 M90.17 M90.18 M90.19
M90.2 M90.20 M90.21 M90.22 M90.23 M90.24 M90.25 M90.26 M90.27 M90.28 M90.29 M90.3 M90.30 M90.31 M90.32
M90.33 M90.34 M90.35 M90.36 M90.37 M90.38 M90.39 M90.4 M90.40 M90.41 M90.42 M90.43 M90.44 M90.45 M90.46
M90.47 M90.48 M90.49 M90.5 M90.50 M90.51 M90.52 M90.53 M90.54 M90.55 M90.56 M90.57 M90.58 M90.59 M90.6
M90.60 M90.61 M90.62 M90.63 M90.64 M90.65 M90.66 M90.67 M90.68 M90.69 M90.7 M90.70 M90.71 M90.72 M90.73
M90.74 M90.75 M90.76 M90.77 M90.78 M90.79 M90.8 M90.80 M90.81 M90.82 M90.83 M90.84 M90.85 M90.86 M90.87
M90.88 M90.89 M91.0 M91.05 M91.1 M91.15 M91.2 M91.25 M91.3 M91.35 M91.8 M91.85 M91.9 M91.95 M92.0
M92.1 M92.2 M92.3 M92.4 M92.5 M92.6 M92.7 M92.8 M92.9 M93.0 M93.1 M93.2 M93.8 M93.9 M94.0 M94.08
M94.1 M94.10 M94.11 M94.12 M94.13 M94.14 M94.15 M94.16 M94.17 M94.18 M94.19 M94.2 M94.20 M94.21 M94.22
M94.23 M94.24 M94.25 M94.26 M94.27 M94.28 M94.29 M94.3 M94.30 M94.31 M94.32 M94.33 M94.34 M94.35 M94.36
M94.37 M94.38 M94.39 M94.8 M94.80 M94.81 M94.82 M94.83 M94.84 M94.85 M94.86 M94.87 M94.88 M94.89 M95.0
M95.1 M95.2 M95.3 M95.4 M95.5 M95.8 M95.9 M96.0 M96.1 M96.2 M96.3 M96.4 M96.5 M96.6 M96.8 M99.0
M99.00 M99.01 M99.02 M99.03 M99.04 M99.05 M99.06 M99.07 M99.08 M99.09 M99.1 M99.10 M99.11 M99.12 M99.13
M99.14 M99.15 M99.16 M99.17 M99.18 M99.19 M99.2 M99.20 M99.21 M99.22 M99.23 M99.24 M99.3 M99.30 M99.31
M99.32 M99.33 M99.34 M99.4 M99.40 M99.41 M99.42 M99.43 M99.44 M99.5 M99.51 M99.52 M99.53 M99.6 M99.60
M99.61 M99.62 M99.63 M99.7 M99.71 M99.72 M99.73 M99.8 M99.80 M99.81 M99.82 M99.83 M99.84 M99.85 M99.86
M99.87 M99.88 M99.89 M99.9 M99.90 M99.91 M99.92 M99.93 M99.94 M99.95 M99.96 M99.97 M99.98 M99.99 R05
R06.0 R06.1 R06.2 R06.3 R06.4 R06.5 R06.6 R06.7 R06.8 R07.0 R07.1 R07.2 R07.3 R07.4 R68.8 T20.0 T20.1
T20.2 T20.3 T20.4 T20.5 T20.6 T20.7 T21.0 T21.1 T21.2 T21.3 T21.4 T21.5 T21.6 T21.7 T22.0 T22.1 T22.2 T22.3
T22.4 T22.5 T22.6 T22.7 T23.0 T23.1 T23.2 T23.3 T23.4 T23.5 T23.6 T23.7 T24.0 T24.1 T24.2 T24.3 T24.4 T24.5
T24.6 T24.7 T25.0 T25.1 T25.2 T25.3 T25.4 T25.5 T25.6 T25.7 T26.0 T26.1 T26.2 T26.3 T26.4 T26.5 T26.6 T26.7
T26.8 T26.9 T27.0 T27.1 T27.2 T27.3 T27.4 T27.5 T27.6 T27.7 T28.0 T28.1 T28.2 T28.3 T28.4 T28.5 T28.6 T28.7
T28.8 T28.9 T29.0 T29.1 T29.2 T29.3 T29.4 T29.5 T29.6 T29.7 T30.0 T30.1 T30.2 T30.3 T30.4 T30.5 T30.6 T30.7
T31.0 T31.1 T31.2 T31.30 T31.31 T31.40 T31.41 T31.50 T31.51 T31.6 T31.7 T31.8 T31.9 T32.0 T32.1 T32.2 T32.3
T32.4 T32.5 T32.6 T32.7 T32.8 T32.9 T75.0 T75.1 T75.2 T75.3 T75.4 T75.8 T95.0 T95.1 T95.2 T95.3 T95.4 T95.8
T95.9 Z45.0 Z45.1 Z45.2 Z45.3 Z45.80 Z45.81 Z45.82 Z45.83 Z45.84 Z45.88 Z45.9 Z47.0 Z47.8 Z47.9 Z51.5 Z51.80
Z51.88
T20.3 Même liste que T20.2
T21.2 Même liste que T20.2
T21.3 Même liste que T20.2
T22.2 Même liste que T20.2
T22.3 Même liste que T20.2
T23.2 Même liste que T20.2
T23.3 Même liste que T20.2
T24.2 Même liste que T20.2
T24.3 Même liste que T20.2
T25.2 Même liste que T20.2
T25.3 Même liste que T20.2
T27.0 B99.+0 B99.+1 J98.8 L51.20 L51.9 L53.9 M00 M00.0 M00.00 M00.01 M00.02 M00.03 M00.04 M00.05 M00.06 M00.07
M00.08 M00.09 M00.1 M00.10 M00.11 M00.12 M00.13 M00.14 M00.15 M00.16 M00.17 M00.18 M00.19 M00.2 M00.20
M00.21 M00.22 M00.23 M00.24 M00.25 M00.26 M00.27 M00.28 M00.29 M00.8 M00.80 M00.81 M00.82 M00.83 M00.84
M00.85 M00.86 M00.87 M00.88 M00.89 M00.9 M00.90 M00.91 M00.92 M00.93 M00.94 M00.95 M00.96 M00.97 M00.98
M00.99 M01.0 M01.00 M01.01 M01.02 M01.03 M01.04 M01.05 M01.06 M01.07 M01.08 M01.09 M01.1 M01.10 M01.11
M01.12 M01.13 M01.14 M01.15 M01.16 M01.17 M01.18 M01.19 M01.2 M01.20 M01.21 M01.22 M01.23 M01.24 M01.25
M01.26 M01.27 M01.28 M01.29 M01.3 M01.30 M01.31 M01.32 M01.33 M01.34 M01.35 M01.36 M01.37 M01.38 M01.39
M01.4 M01.40 M01.41 M01.42 M01.43 M01.44 M01.45 M01.46 M01.47 M01.48 M01.49 M01.5 M01.50 M01.51 M01.52
M01.53 M01.54 M01.55 M01.56 M01.57 M01.58 M01.59 M01.6 M01.60 M01.61 M01.62 M01.63 M01.64 M01.65 M01.66
M01.67 M01.68 M01.69 M01.8 M01.80 M01.81 M01.82 M01.83 M01.84 M01.85 M01.86 M01.87 M01.88 M01.89 M02.0
M02.00 M02.01 M02.02 M02.03 M02.04 M02.05 M02.06 M02.07 M02.08 M02.09 M02.1 M02.10 M02.11 M02.12 M02.13
M02.14 M02.15 M02.16 M02.17 M02.18 M02.19 M02.2 M02.20 M02.21 M02.22 M02.23 M02.24 M02.25 M02.26 M02.27
M02.28 M02.29 M02.3 M02.30 M02.31 M02.32 M02.33 M02.34 M02.35 M02.36 M02.37 M02.38 M02.39 M02.8 M02.80
M02.81 M02.82 M02.83 M02.84 M02.85 M02.86 M02.87 M02.88 M02.89 M02.9 M02.90 M02.91 M02.92 M02.93 M02.94
M02.95 M02.96 M02.97 M02.98 M02.99 M03.0 M03.00 M03.01 M03.02 M03.03 M03.04 M03.05 M03.06 M03.07 M03.08
M03.09 M03.1 M03.10 M03.11 M03.12 M03.13 M03.14 M03.15 M03.16 M03.17 M03.18 M03.19 M03.2 M03.20 M03.21
M03.22 M03.23 M03.24 M03.25 M03.26 M03.27 M03.28 M03.29 M03.6 M03.60 M03.61 M03.62 M03.63 M03.64 M03.65
M03.66 M03.67 M03.68 M03.69 M05.0 M05.00 M05.01 M05.02 M05.03 M05.04 M05.05 M05.06 M05.07 M05.08 M05.09
M05.1 M05.10 M05.12 M05.13 M05.14 M05.15 M05.16 M05.17 M05.18 M05.19 M05.2 M05.20 M05.21 M05.22
M05.23 M05.24 M05.25 M05.26 M05.27 M05.28 M05.29 M05.3 M05.30 M05.31 M05.32 M05.33 M05.34 M05.35 M05.36
M05.37 M05.38 M05.39 M05.8 M05.80 M05.81 M05.82 M05.83 M05.84 M05.85 M05.86 M05.87 M05.88 M05.89 M05.9
M05.90 M05.91 M05.92 M05.93 M05.94 M05.95 M05.96 M05.97 M05.98 M05.99 M06.0 M06.00 M06.01 M06.02 M06.03
M06.04 M06.05 M06.06 M06.07 M06.08 M06.09 M06.1 M06.10 M06.11 M06.12 M06.13 M06.14 M06.15 M06.16 M06.17
M06.18 M06.19 M06.2 M06.20 M06.21 M06.22 M06.23 M06.24 M06.25 M06.26 M06.27 M06.28 M06.29 M06.3 M06.30

Comorb Diagnosticos de morbidité principale entrainant la non prise en compte de la comorbidité

M06.31 M06.32 M06.33 M06.34 M06.35 M06.36 M06.37 M06.38 M06.39 M06.4 M06.40 M06.41 M06.42 M06.43 M06.44
M06.45 M06.46 M06.47 M06.48 M06.49 M06.8 M06.80 M06.81 M06.82 M06.83 M06.84 M06.85 M06.86 M06.87 M06.88
M06.89 M06.9 M06.90 M06.91 M06.92 M06.93 M06.94 M06.95 M06.96 M06.97 M06.98 M06.99 M07.0 M07.00 M07.04
M07.07 M07.09 M07.1 M07.10 M07.11 M07.12 M07.13 M07.14 M07.15 M07.16 M07.17 M07.18 M07.19 M07.2 M07.28
M07.3 M07.30 M07.31 M07.32 M07.33 M07.34 M07.35 M07.36 M07.37 M07.38 M07.39 M07.4 M07.40 M07.41 M07.42
M07.43 M07.44 M07.45 M07.46 M07.47 M07.48 M07.49 M07.5 M07.50 M07.51 M07.52 M07.53 M07.54 M07.55 M07.56
M07.57 M07.58 M07.59 M07.6 M07.60 M07.61 M07.62 M07.63 M07.64 M07.65 M07.66 M07.67 M07.68 M07.69 M08.0
M08.00 M08.01 M08.02 M08.03 M08.04 M08.05 M08.06 M08.07 M08.08 M08.09 M08.1 M08.10 M08.15 M08.18 M08.19
M08.2 M08.20 M08.21 M08.22 M08.23 M08.24 M08.25 M08.26 M08.27 M08.28 M08.29 M08.3 M08.30 M08.31 M08.32
M08.33 M08.34 M08.35 M08.36 M08.37 M08.38 M08.39 M08.4 M08.40 M08.41 M08.42 M08.43 M08.44 M08.45 M08.46
M08.47 M08.48 M08.49 M08.8 M08.80 M08.81 M08.82 M08.83 M08.84 M08.85 M08.86 M08.87 M08.88 M08.89 M08.9
M08.90 M08.91 M08.92 M08.93 M08.94 M08.95 M08.96 M08.97 M08.98 M08.99 M09.0 M09.00 M09.01 M09.02 M09.03
M09.04 M09.05 M09.06 M09.07 M09.08 M09.09 M09.1 M09.10 M09.11 M09.12 M09.13 M09.14 M09.15 M09.16 M09.17
M09.18 M09.19 M09.2 M09.20 M09.21 M09.22 M09.23 M09.24 M09.25 M09.26 M09.27 M09.28 M09.29 M09.8 M09.80
M09.81 M09.82 M09.83 M09.84 M09.85 M09.86 M09.87 M09.88 M09.89 M10.0 M10.00 M10.01 M10.02 M10.03 M10.04
M10.05 M10.06 M10.07 M10.08 M10.09 M10.1 M10.10 M10.11 M10.12 M10.13 M10.14 M10.15 M10.16 M10.17 M10.18
M10.19 M10.2 M10.20 M10.21 M10.22 M10.23 M10.24 M10.25 M10.26 M10.27 M10.28 M10.29 M10.3 M10.30 M10.31
M10.32 M10.33 M10.34 M10.35 M10.36 M10.37 M10.38 M10.39 M10.4 M10.40 M10.41 M10.42 M10.43 M10.44 M10.45
M10.46 M10.47 M10.48 M10.49 M10.9 M10.90 M10.91 M10.92 M10.93 M10.94 M10.95 M10.96 M10.97 M10.98 M10.99
M11.0 M11.00 M11.01 M11.02 M11.03 M11.04 M11.05 M11.06 M11.07 M11.08 M11.09 M11.1 M11.10 M11.11 M11.12
M11.13 M11.14 M11.15 M11.16 M11.17 M11.18 M11.19 M11.2 M11.20 M11.21 M11.22 M11.23 M11.24 M11.25 M11.26
M11.27 M11.28 M11.29 M11.8 M11.80 M11.81 M11.82 M11.83 M11.84 M11.85 M11.86 M11.87 M11.88 M11.89 M11.9
M11.90 M11.91 M11.92 M11.93 M11.94 M11.95 M11.96 M11.97 M11.98 M11.99 M12.0 M12.00 M12.01 M12.02 M12.03
M12.04 M12.05 M12.06 M12.07 M12.08 M12.09 M12.1 M12.10 M12.11 M12.12 M12.13 M12.14 M12.15 M12.16 M12.17
M12.18 M12.19 M12.2 M12.20 M12.21 M12.22 M12.23 M12.24 M12.25 M12.26 M12.27 M12.28 M12.29 M12.3 M12.30
M12.31 M12.32 M12.33 M12.34 M12.35 M12.36 M12.37 M12.38 M12.39 M12.4 M12.40 M12.41 M12.42 M12.43 M12.44
M12.45 M12.46 M12.47 M12.48 M12.49 M12.5 M12.50 M12.51 M12.52 M12.53 M12.54 M12.55 M12.56 M12.57 M12.58
M12.59 M12.8 M12.80 M12.81 M12.82 M12.83 M12.84 M12.85 M12.86 M12.87 M12.88 M12.89 M13.0 M13.00 M13.1
M13.11 M13.12 M13.13 M13.14 M13.15 M13.16 M13.17 M13.18 M13.19 M13.8 M13.80 M13.81 M13.82 M13.83 M13.84
M13.85 M13.86 M13.87 M13.88 M13.89 M13.9 M13.91 M13.92 M13.93 M13.94 M13.95 M13.96 M13.97 M13.98 M13.99
M14.0 M14.1 M14.2 M14.3 M14.4 M14.5 M14.6 M14.8 M15.0 M15.1 M15.2 M15.3 M15.4 M15.8 M15.9 M16.0
M16.1 M16.2 M16.3 M16.4 M16.5 M16.6 M16.7 M16.9 M17.0 M17.1 M17.2 M17.3 M17.4 M17.5 M17.9 M18.0
M18.1 M18.2 M18.3 M18.4 M18.5 M18.9 M19.0 M19.01 M19.02 M19.03 M19.04 M19.05 M19.07 M19.08 M19.09
M19.1 M19.11 M19.12 M19.13 M19.14 M19.15 M19.17 M19.18 M19.19 M19.2 M19.21 M19.22 M19.23 M19.24 M19.25
M19.27 M19.28 M19.29 M19.8 M19.81 M19.82 M19.83 M19.84 M19.85 M19.87 M19.88 M19.89 M19.9 M19.91 M19.92
M19.93 M19.94 M19.95 M19.97 M19.98 M19.99 M20.0 M20.1 M20.2 M20.3 M20.4 M20.5 M20.6 M21.0 M21.00
M21.01 M21.02 M21.03 M21.04 M21.05 M21.06 M21.07 M21.09 M21.1 M21.10 M21.11 M21.12 M21.13 M21.14 M21.15
M21.16 M21.17 M21.19 M21.2 M21.20 M21.21 M21.22 M21.23 M21.24 M21.25 M21.26 M21.27 M21.29 M21.3 M21.30
M21.33 M21.37 M21.39 M21.4 M21.47 M21.5 M21.50 M21.54 M21.57 M21.59 M21.6 M21.67 M21.7 M21.70 M21.71
M21.72 M21.73 M21.74 M21.75 M21.76 M21.77 M21.79 M21.8 M21.80 M21.81 M21.82 M21.83 M21.84 M21.85 M21.86
M21.87 M21.89 M21.9 M21.90 M21.91 M21.92 M21.93 M21.94 M21.95 M21.96 M21.97 M21.99 M22.0 M22.1 M22.2
M22.3 M22.4 M22.8 M22.9 M23.0 M23.00 M23.01 M23.02 M23.03 M23.04 M23.05 M23.06 M23.09 M23.1 M23.10
M23.11 M23.12 M23.13 M23.14 M23.15 M23.16 M23.19 M23.2 M23.20 M23.21 M23.22 M23.23 M23.24 M23.25 M23.26
M23.29 M23.3 M23.30 M23.31 M23.32 M23.33 M23.34 M23.35 M23.36 M23.39 M23.4 M23.5 M23.50 M23.51 M23.52
M23.53 M23.54 M23.57 M23.59 M23.6 M23.60 M23.61 M23.62 M23.63 M23.64 M23.67 M23.69 M23.8 M23.80 M23.81
M23.82 M23.83 M23.84 M23.87 M23.89 M23.9 M23.90 M23.91 M23.92 M23.93 M23.94 M23.95 M23.96 M23.97 M23.99
M24.0 M24.00 M24.01 M24.02 M24.03 M24.04 M24.05 M24.07 M24.08 M24.09 M24.1 M24.10 M24.11 M24.12 M24.13
M24.14 M24.15 M24.17 M24.18 M24.19 M24.2 M24.20 M24.21 M24.22 M24.23 M24.24 M24.25 M24.27 M24.28 M24.29
M24.30 M24.31 M24.32 M24.33 M24.34 M24.35 M24.36 M24.37 M24.38 M24.39 M24.4 M24.40 M24.41 M24.42 M24.43
M24.44 M24.45 M24.46 M24.47 M24.48 M24.49 M24.5 M24.50 M24.51 M24.52 M24.53 M24.54 M24.55 M24.56 M24.57
M24.58 M24.59 M24.6 M24.60 M24.61 M24.62 M24.63 M24.64 M24.65 M24.66 M24.67 M24.68 M24.69 M24.7 M24.75
M24.8 M24.80 M24.81 M24.82 M24.83 M24.84 M24.85 M24.86 M24.87 M24.88 M24.89 M25.0 M25.00 M25.01 M25.02
M25.03 M25.04 M25.05 M25.06 M25.07 M25.08 M25.09 M25.1 M25.10 M25.11 M25.12 M25.13 M25.14 M25.15 M25.16
M25.17 M25.18 M25.19 M25.2 M25.20 M25.21 M25.22 M25.23 M25.24 M25.25 M25.27 M25.28 M25.29 M25.3 M25.30
M25.31 M25.32 M25.33 M25.34 M25.35 M25.37 M25.38 M25.39 M25.4 M25.40 M25.41 M25.42 M25.43 M25.44 M25.45
M25.46 M25.47 M25.48 M25.49 M25.5 M25.50 M25.51 M25.52 M25.53 M25.54 M25.55 M25.56 M25.57 M25.58 M25.59
M25.6 M25.60 M25.61 M25.62 M25.63 M25.64 M25.65 M25.66 M25.67 M25.68 M25.69 M25.7 M25.70 M25.71 M25.72
M25.73 M25.74 M25.75 M25.76 M25.77 M25.78 M25.79 M25.8 M25.80 M25.81 M25.82 M25.83 M25.84 M25.85 M25.86
M25.87 M25.88 M25.89 M30.0 M30.1 M30.2 M30.3 M30.8 M31.0 M31.1 M31.2 M31.3 M31.4 M31.5 M31.6 M31.7
M31.8 M31.9 M32.0 M32.1 M32.8 M32.9 M33.0 M33.1 M33.2 M33.9 M34.0 M34.1 M34.2 M34.8 M34.9 M35.0
M35.1 M35.2 M35.3 M35.4 M35.5 M35.6 M35.7 M35.8 M35.9 M36.0 M36.1 M36.2 M36.3 M36.4 M36.8 M40.0
M40.00 M40.02 M40.03 M40.04 M40.05 M40.06 M40.07 M40.09 M40.1 M40.10 M40.12 M40.13 M40.14 M40.15 M40.16
M40.17 M40.19 M40.2 M40.20 M40.22 M40.23 M40.24 M40.25 M40.26 M40.27 M40.29 M40.3 M40.30 M40.32 M40.33
M40.34 M40.35 M40.36 M40.37 M40.39 M40.4 M40.40 M40.42 M40.43 M40.44 M40.45 M40.46 M40.47 M40.49 M40.5
M40.50 M40.52 M40.53 M40.54 M40.55 M40.56 M40.57 M40.59 M41.0 M41.00 M41.02 M41.03 M41.04 M41.05 M41.06
M41.07 M41.09 M41.1 M41.10 M41.12 M41.13 M41.14 M41.15 M41.16 M41.17 M41.19 M41.2 M41.20 M41.22 M41.23
M41.24 M41.25 M41.26 M41.27 M41.29 M41.3 M41.30 M41.32 M41.33 M41.34 M41.35 M41.36 M41.37 M41.39 M41.4
M41.40 M41.42 M41.43 M41.44 M41.45 M41.46 M41.47 M41.49 M41.5 M41.50 M41.52 M41.53 M41.54 M41.55 M41.56
M41.57 M41.59 M41.8 M41.80 M41.82 M41.83 M41.84 M41.85 M41.86 M41.87 M41.89 M41.9 M41.90 M41.92 M41.93
M41.94 M41.95 M41.96 M41.97 M41.99 M42.0 M42.00 M42.01 M42.02 M42.03 M42.04 M42.05 M42.06 M42.07 M42.08
M42.09 M42.1 M42.10 M42.11 M42.12 M42.13 M42.14 M42.15 M42.16 M42.17 M42.18 M42.19 M42.9 M42.90 M42.91
M42.92 M42.93 M42.94 M42.95 M42.96 M42.97 M42.98 M42.99 M43.0 M43.00 M43.01 M43.02 M43.03 M43.04 M43.05
M43.06 M43.07 M43.08 M43.09 M43.1 M43.10 M43.11 M43.12 M43.13 M43.14 M43.15 M43.16 M43.17 M43.19 M43.2
M43.20 M43.21 M43.22 M43.23 M43.24 M43.25 M43.26 M43.27 M43.29 M43.3 M43.31 M43.4 M43.41 M43.5 M43.50
M43.52 M43.53 M43.54 M43.55 M43.56 M43.57 M43.59 M43.6 M43.62 M43.8 M43.80 M43.81 M43.82 M43.83 M43.84
M43.85 M43.86 M43.87 M43.88 M43.89 M43.9 M43.90 M43.91 M43.92 M43.93 M43.94 M43.95 M43.96 M43.97 M43.98
M43.99 M45 M45.+0 M45.+1 M45.+2 M45.+3 M45.+4 M45.+5 M45.+6 M45.+7 M45.+8 M45.+9 M46.0 M46.00 M46.01
M46.02 M46.03 M46.04 M46.05 M46.06 M46.07 M46.08 M46.09 M46.1 M46.18 M46.2 M46.20 M46.21 M46.22 M46.23

M46.24 M46.25 M46.26 M46.27 M46.28 M46.29 M46.3 M46.30 M46.32 M46.33 M46.34 M46.35 M46.36 M46.37 M46.39
M46.4 M46.40 M46.42 M46.43 M46.44 M46.45 M46.46 M46.47 M46.49 M46.5 M46.50 M46.51 M46.52 M46.53 M46.54
M46.55 M46.56 M46.57 M46.58 M46.59 M46.8 M46.80 M46.81 M46.82 M46.83 M46.84 M46.85 M46.86 M46.87 M46.88
M46.89 M46.9 M46.90 M46.91 M46.92 M46.93 M46.94 M46.95 M46.96 M46.97 M46.98 M46.99 M47.0 M47.00 M47.01
M47.02 M47.03 M47.04 M47.05 M47.06 M47.09 M47.1 M47.10 M47.11 M47.12 M47.13 M47.14 M47.15 M47.16 M47.19
M47.2 M47.20 M47.21 M47.22 M47.23 M47.24 M47.25 M47.26 M47.27 M47.28 M47.29 M47.8 M47.80 M47.81 M47.82
M47.83 M47.84 M47.85 M47.86 M47.87 M47.88 M47.89 M47.9 M47.90 M47.91 M47.92 M47.93 M47.94 M47.95 M47.96
M47.97 M47.98 M47.99 M48.0 M48.00 M48.01 M48.02 M48.03 M48.04 M48.05 M48.06 M48.07 M48.08 M48.09 M48.1
M48.10 M48.11 M48.12 M48.13 M48.14 M48.15 M48.16 M48.17 M48.18 M48.19 M48.2 M48.20 M48.21 M48.22 M48.23
M48.24 M48.25 M48.26 M48.27 M48.29 M48.3 M48.30 M48.31 M48.32 M48.33 M48.34 M48.35 M48.36 M48.37 M48.38
M48.39 M48.4 M48.40 M48.41 M48.42 M48.43 M48.44 M48.45 M48.46 M48.47 M48.48 M48.49 M48.5 M48.50 M48.51
M48.52 M48.53 M48.54 M48.55 M48.56 M48.57 M48.58 M48.59 M48.8 M48.80 M48.81 M48.82 M48.83 M48.84 M48.85
M48.86 M48.87 M48.88 M48.89 M48.9 M48.90 M48.91 M48.92 M48.93 M48.94 M48.95 M48.96 M48.97 M48.98 M48.99
M49.0 M49.00 M49.01 M49.02 M49.03 M49.04 M49.05 M49.06 M49.07 M49.08 M49.09 M49.1 M49.10 M49.11 M49.12
M49.13 M49.14 M49.15 M49.16 M49.17 M49.18 M49.19 M49.2 M49.20 M49.21 M49.22 M49.23 M49.24 M49.25 M49.26
M49.27 M49.28 M49.29 M49.3 M49.30 M49.31 M49.32 M49.33 M49.34 M49.35 M49.36 M49.37 M49.38 M49.39 M49.4
M49.40 M49.41 M49.42 M49.43 M49.44 M49.45 M49.46 M49.47 M49.48 M49.49 M49.5 M49.50 M49.51 M49.52 M49.53
M49.54 M49.55 M49.56 M49.57 M49.58 M49.59 M49.8 M49.80 M49.81 M49.82 M49.83 M49.84 M49.85 M49.86 M49.87
M49.88 M49.89 M50.0 M50.1 M50.2 M50.3 M50.8 M50.9 M51.0 M51.1 M51.2 M51.3 M51.4 M51.8 M51.9 M53.0
M53.00 M53.01 M53.02 M53.09 M53.1 M53.10 M53.12 M53.13 M53.19 M53.2 M53.20 M53.21 M53.22 M53.23 M53.24
M53.25 M53.26 M53.27 M53.28 M53.29 M53.3 M53.38 M53.8 M53.80 M53.81 M53.82 M53.83 M53.84 M53.85 M53.86
M53.87 M53.88 M53.89 M53.9 M53.90 M53.91 M53.92 M53.93 M53.94 M53.95 M53.96 M53.97 M53.98 M53.99 M54.0
M54.00 M54.01 M54.02 M54.03 M54.04 M54.05 M54.06 M54.07 M54.08 M54.09 M54.1 M54.10 M54.11 M54.12 M54.13
M54.14 M54.15 M54.16 M54.17 M54.18 M54.19 M54.2 M54.20 M54.21 M54.22 M54.23 M54.29 M54.3 M54.30 M54.36
M54.37 M54.38 M54.39 M54.4 M54.40 M54.46 M54.47 M54.48 M54.49 M54.5 M54.50 M54.56 M54.57 M54.59 M54.6
M54.60 M54.63 M54.64 M54.65 M54.69 M54.8 M54.80 M54.81 M54.82 M54.83 M54.84 M54.85 M54.86 M54.87 M54.88
M54.89 M54.9 M54.99 M60.0 M60.00 M60.1 M60.10 M60.12 M60.13 M60.14 M60.15 M60.16 M60.17 M60.18 M60.19 M60.2
M60.20 M60.21 M60.22 M60.23 M60.24 M60.25 M60.26 M60.27 M60.28 M60.29 M60.8 M60.80 M60.81 M60.82 M60.83 M60.84
M60.85 M60.86 M60.87 M60.88 M60.89 M60.9 M60.90 M60.91 M60.92 M60.93 M60.94 M60.95 M60.96 M60.97 M60.98
M60.99 M61.0 M61.00 M61.01 M61.02 M61.03 M61.04 M61.05 M61.06 M61.07 M61.08 M61.09 M61.1 M61.10 M61.11
M61.12 M61.13 M61.14 M61.15 M61.16 M61.17 M61.18 M61.19 M61.2 M61.20 M61.21 M61.22 M61.23 M61.24 M61.25
M61.26 M61.27 M61.28 M61.29 M61.3 M61.30 M61.31 M61.32 M61.33 M61.34 M61.35 M61.36 M61.37 M61.38 M61.39
M61.4 M61.40 M61.41 M61.42 M61.43 M61.44 M61.45 M61.46 M61.47 M61.48 M61.49 M61.5 M61.50 M61.51 M61.52
M61.53 M61.54 M61.55 M61.56 M61.57 M61.58 M61.59 M61.9 M61.90 M61.91 M61.92 M61.93 M61.94 M61.95 M61.96
M61.97 M61.98 M61.99 M62.0 M62.00 M62.01 M62.02 M62.03 M62.04 M62.05 M62.06 M62.07 M62.08 M62.09 M62.1
M62.10 M62.11 M62.12 M62.13 M62.14 M62.15 M62.16 M62.17 M62.18 M62.19 M62.2 M62.20 M62.21 M62.22 M62.23
M62.24 M62.25 M62.26 M62.27 M62.28 M62.29 M62.3 M62.30 M62.31 M62.32 M62.33 M62.34 M62.35 M62.36 M62.37
M62.38 M62.39 M62.4 M62.40 M62.41 M62.42 M62.43 M62.44 M62.45 M62.46 M62.47 M62.48 M62.49 M62.5 M62.50
M62.51 M62.52 M62.53 M62.54 M62.55 M62.56 M62.57 M62.58 M62.59 M62.6 M62.60 M62.61 M62.62 M62.63 M62.64
M62.65 M62.66 M62.67 M62.68 M62.69 M62.80 M62.800 M62.808 M62.81 M62.810 M62.818 M62.82 M62.820 M62.828
M62.83 M62.830 M62.838 M62.84 M62.840 M62.848 M62.85 M62.850 M62.858 M62.86 M62.860 M62.868 M62.87
M62.870 M62.878 M62.88 M62.880 M62.888 M62.89 M62.898 M63.0 M63.1 M63.2 M63.3 M63.8 M65.0 M65.00 M65.01 M65.02
M65.03 M65.04 M65.05 M65.06 M65.07 M65.08 M65.09 M65.1 M65.10 M65.11 M65.12 M65.13 M65.14 M65.15 M65.16
M65.17 M65.18 M65.19 M65.2 M65.20 M65.22 M65.23 M65.24 M65.25 M65.26 M65.27 M65.28 M65.29 M65.3 M65.34
M65.4 M65.44 M65.8 M65.80 M65.81 M65.82 M65.83 M65.84 M65.85 M65.86 M65.87 M65.88 M65.89 M65.9 M65.90
M65.91 M65.92 M65.93 M65.94 M65.95 M65.96 M65.97 M65.98 M65.99 M66.0 M66.00 M66.01 M66.10 M66.11 M66.12
M66.13 M66.14 M66.15 M66.16 M66.17 M66.18 M66.19 M66.2 M66.20 M66.21 M66.22 M66.23 M66.24 M66.25 M66.26
M66.27 M66.28 M66.29 M66.3 M66.30 M66.31 M66.32 M66.33 M66.34 M66.35 M66.36 M66.37 M66.38 M66.39 M66.4
M66.40 M66.41 M66.42 M66.43 M66.44 M66.45 M66.46 M66.47 M66.48 M66.49 M66.5 M66.50 M66.51 M66.52 M66.53
M66.54 M66.55 M66.56 M66.57 M66.58 M66.59 M67.0 M67.1 M67.2 M67.3 M67.4 M67.8 M67.9 M68.0 M68.8 M70.0
M70.00 M70.01 M70.02 M70.03 M70.04 M70.05 M70.06 M70.07 M70.08 M70.09 M70.10 M70.11 M70.12 M70.13
M70.14 M70.15 M70.16 M70.17 M70.18 M70.19 M70.2 M70.3 M70.32 M70.4 M70.46 M70.5 M70.56 M70.6 M70.65
M70.7 M70.75 M70.8 M70.80 M70.83 M70.87 M70.88 M70.89 M70.9 M70.90 M70.92 M70.93 M70.94 M70.95 M70.96
M70.97 M70.98 M70.99 M71.0 M71.00 M71.01 M71.02 M71.03 M71.04 M71.05 M71.06 M71.07 M71.08 M71.09 M71.1
M71.10 M71.11 M71.12 M71.13 M71.14 M71.15 M71.16 M71.17 M71.18 M71.19 M71.2 M71.26 M71.3 M71.30 M71.31
M71.32 M71.33 M71.34 M71.35 M71.37 M71.38 M71.39 M71.4 M71.40 M71.42 M71.43 M71.44 M71.45 M71.46 M71.47
M71.48 M71.49 M71.5 M71.50 M71.52 M71.53 M71.54 M71.55 M71.56 M71.57 M71.58 M71.59 M71.8 M71.80 M71.82
M71.83 M71.84 M71.85 M71.86 M71.87 M71.88 M71.89 M71.9 M71.90 M71.92 M71.93 M71.94 M71.95 M71.96 M71.97
M71.98 M71.99 M72.0 M72.04 M72.1 M72.14 M72.2 M72.27 M72.4 M72.40 M72.41 M72.42 M72.43 M72.44 M72.45
M72.46 M72.47 M72.48 M72.49 M72.6 M72.60 M72.61 M72.62 M72.63 M72.64 M72.65 M72.66 M72.67 M72.68
M72.69 M72.8 M72.81 M72.82 M72.83 M72.84 M72.85 M72.86 M72.87 M72.88 M72.89 M72.9 M72.90 M72.91 M72.92
M72.93 M72.94 M72.95 M72.96 M72.97 M72.98 M72.99 M73.0 M73.00 M73.01 M73.02 M73.03 M73.04 M73.05 M73.06
M73.07 M73.08 M73.09 M73.1 M73.10 M73.11 M73.12 M73.13 M73.14 M73.15 M73.16 M73.17 M73.18 M73.19 M73.8
M73.80 M73.81 M73.82 M73.83 M73.84 M73.85 M73.86 M73.87 M73.88 M73.89 M75.0 M75.1 M75.2 M75.3 M75.4 M75.5
M75.8 M75.9 M76.0 M76.05 M76.1 M76.15 M76.2 M76.25 M76.3 M76.36 M76.4 M76.46 M76.5 M76.56 M76.6 M76.66
M76.67 M76.7 M76.76 M76.8 M76.80 M76.85 M76.86 M76.9 M76.90 M76.95 M76.96 M76.99 M77.0 M77.02 M77.1
M77.12 M77.2 M77.23 M77.3 M77.37 M77.4 M77.47 M77.5 M77.57 M77.8 M77.80 M77.81 M77.82 M77.83 M77.84
M77.88 M77.89 M77.9 M77.90 M77.91 M77.92 M77.93 M77.94 M77.97 M77.98 M79.0 M79.00 M79.01 M79.02
M79.03 M79.04 M79.05 M79.06 M79.07 M79.08 M79.09 M79.1 M79.10 M79.11 M79.12 M79.13 M79.14 M79.15 M79.16
M79.17 M79.18 M79.19 M79.2 M79.20 M79.21 M79.22 M79.23 M79.24 M79.25 M79.26 M79.27 M79.28 M79.29 M79.3
M79.30 M79.31 M79.32 M79.33 M79.34 M79.35 M79.36 M79.37 M79.38 M79.39 M79.4 M79.40 M79.41 M79.42 M79.43
M79.44 M79.45 M79.46 M79.47 M79.48 M79.5 M79.50 M79.51 M79.52 M79.53 M79.54 M79.55 M79.56 M79.57 M79.58
M79.59 M79.6 M79.60 M79.61 M79.62 M79.63 M79.64 M79.65 M79.66 M79.67 M79.69 M79.7 M79.70 M79.71 M79.72
M79.73 M79.74 M79.75 M79.76 M79.77 M79.78 M79.79 M79.8 M79.80 M79.81 M79.82 M79.83 M79.84 M79.85 M79.86
M79.87 M79.88 M79.89 M80.0 M80.00 M80.01 M80.02 M80.03 M80.04 M80.05 M80.06 M80.07 M80.08 M80.09 M80.1
M80.10 M80.11 M80.12 M80.13 M80.14 M80.15 M80.16 M80.17 M80.18 M80.19 M80.2 M80.20 M80.21 M80.22 M80.23
M80.24 M80.25 M80.26 M80.27 M80.28 M80.29 M80.3 M80.30 M80.31 M80.32 M80.33 M80.34 M80.35 M80.36 M80.37
M80.38 M80.39 M80.4 M80.40 M80.41 M80.42 M80.43 M80.44 M80.45 M80.46 M80.47 M80.48 M80.49 M80.5 M80.50
M80.51 M80.52

Comorb Diagnosticos de morbidité principale entrainant la non prise en compte de la comorbidité

M80.53	M80.54	M80.55	M80.56	M80.57	M80.58	M80.59	M80.8	M80.80	M80.81	M80.82	M80.83	M80.84	M80.85	M80.86
M80.87	M80.88	M80.89	M80.9	M80.90	M80.91	M80.92	M80.93	M80.94	M80.95	M80.96	M80.97	M80.98	M80.99	M81.0
M81.00	M81.01	M81.02	M81.03	M81.04	M81.05	M81.06	M81.07	M81.08	M81.09	M81.1	M81.10	M81.11	M81.12	M81.13
M81.14	M81.15	M81.16	M81.17	M81.18	M81.19	M81.2	M81.20	M81.21	M81.22	M81.23	M81.24	M81.25	M81.26	M81.27
M81.28	M81.29	M81.3	M81.30	M81.31	M81.32	M81.33	M81.34	M81.35	M81.36	M81.37	M81.38	M81.39	M81.4	M81.40
M81.41	M81.42	M81.43	M81.44	M81.45	M81.46	M81.47	M81.48	M81.49	M81.5	M81.50	M81.51	M81.52	M81.53	M81.54
M81.55	M81.56	M81.57	M81.58	M81.59	M81.6	M81.60	M81.61	M81.62	M81.63	M81.64	M81.65	M81.66	M81.67	M81.68
M81.69	M81.8	M81.80	M81.81	M81.82	M81.83	M81.84	M81.85	M81.86	M81.87	M81.88	M81.89	M81.9	M81.90	M81.91
M81.92	M81.93	M81.94	M81.95	M81.96	M81.97	M81.98	M81.99	M82.0	M82.00	M82.01	M82.02	M82.03	M82.04	M82.05
M82.06	M82.07	M82.08	M82.09	M82.1	M82.10	M82.11	M82.12	M82.13	M82.14	M82.15	M82.16	M82.17	M82.18	M82.19
M82.8	M82.80	M82.81	M82.82	M82.83	M82.84	M82.85	M82.86	M82.87	M82.88	M82.89	M83.0	M83.00	M83.01	M83.02
M83.03	M83.04	M83.05	M83.06	M83.07	M83.08	M83.09	M83.1	M83.10	M83.11	M83.12	M83.13	M83.14	M83.15	M83.16
M83.17	M83.18	M83.19	M83.2	M83.20	M83.21	M83.22	M83.23	M83.24	M83.25	M83.26	M83.27	M83.28	M83.29	M83.3
M83.30	M83.31	M83.32	M83.33	M83.34	M83.35	M83.36	M83.37	M83.38	M83.39	M83.4	M83.40	M83.41	M83.42	M83.43
M83.44	M83.45	M83.46	M83.47	M83.48	M83.49	M83.5	M83.50	M83.51	M83.52	M83.53	M83.54	M83.55	M83.56	M83.57
M83.58	M83.59	M83.8	M83.80	M83.81	M83.82	M83.83	M83.84	M83.85	M83.86	M83.87	M83.88	M83.89	M83.9	M83.90
M83.91	M83.92	M83.93	M83.94	M83.95	M83.96	M83.97	M83.98	M83.99	M84.0	M84.00	M84.01	M84.02	M84.03	M84.04
M84.05	M84.06	M84.07	M84.08	M84.09	M84.1	M84.10	M84.11	M84.12	M84.13	M84.14	M84.15	M84.16	M84.17	M84.18
M84.19	M84.2	M84.20	M84.21	M84.22	M84.23	M84.24	M84.25	M84.26	M84.27	M84.28	M84.29	M84.3	M84.30	M84.31
M84.32	M84.33	M84.34	M84.35	M84.36	M84.37	M84.38	M84.39	M84.4	M84.40	M84.41	M84.42	M84.43	M84.44	M84.45
M84.46	M84.47	M84.48	M84.49	M84.8	M84.80	M84.81	M84.82	M84.83	M84.84	M84.85	M84.86	M84.87	M84.88	M84.89
M84.9	M84.90	M84.91	M84.92	M84.93	M84.94	M84.95	M84.96	M84.97	M84.98	M84.99	M85.0	M85.00	M85.01	M85.02
M85.03	M85.04	M85.05	M85.06	M85.07	M85.08	M85.09	M85.1	M85.10	M85.11	M85.12	M85.13	M85.14	M85.15	M85.16
M85.17	M85.18	M85.19	M85.2	M85.28	M85.3	M85.30	M85.31	M85.32	M85.33	M85.34	M85.35	M85.36	M85.37	M85.38
M85.39	M85.4	M85.40	M85.41	M85.42	M85.43	M85.44	M85.45	M85.46	M85.47	M85.48	M85.49	M85.5	M85.50	M85.51
M85.52	M85.53	M85.54	M85.55	M85.56	M85.57	M85.58	M85.59	M85.6	M85.60	M85.61	M85.62	M85.63	M85.64	M85.65
M85.66	M85.67	M85.68	M85.69	M85.8	M85.80	M85.81	M85.82	M85.83	M85.84	M85.85	M85.86	M85.87	M85.88	M85.89
M85.9	M85.90	M85.91	M85.92	M85.93	M85.94	M85.95	M85.96	M85.97	M85.98	M85.99	M86.0	M86.00	M86.01	M86.02
M86.03	M86.04	M86.05	M86.06	M86.07	M86.08	M86.09	M86.1	M86.10	M86.11	M86.12	M86.13	M86.14	M86.15	M86.16
M86.17	M86.18	M86.19	M86.2	M86.20	M86.21	M86.22	M86.23	M86.24	M86.25	M86.26	M86.27	M86.28	M86.29	M86.3
M86.30	M86.31	M86.32	M86.33	M86.34	M86.35	M86.36	M86.37	M86.38	M86.39	M86.4	M86.40	M86.41	M86.42	M86.43
M86.44	M86.45	M86.46	M86.47	M86.48	M86.49	M86.5	M86.50	M86.51	M86.52	M86.53	M86.54	M86.55	M86.56	M86.57
M86.58	M86.59	M86.6	M86.60	M86.61	M86.62	M86.63	M86.64	M86.65	M86.66	M86.67	M86.68	M86.69	M86.8	M86.80
M86.81	M86.82	M86.83	M86.84	M86.85	M86.86	M86.87	M86.88	M86.89	M86.9	M86.90	M86.91	M86.92	M86.93	M86.94
M86.95	M86.96	M86.97	M86.98	M86.99	M87.0	M87.00	M87.01	M87.02	M87.03	M87.04	M87.05	M87.06	M87.07	M87.08
M87.09	M87.1	M87.10	M87.11	M87.12	M87.13	M87.14	M87.15	M87.16	M87.17	M87.18	M87.19	M87.2	M87.20	M87.21
M87.22	M87.23	M87.24	M87.25	M87.26	M87.27	M87.28	M87.29	M87.3	M87.30	M87.31	M87.32	M87.33	M87.34	M87.35
M87.36	M87.37	M87.38	M87.39	M87.8	M87.80	M87.81	M87.82	M87.83	M87.84	M87.85	M87.86	M87.87	M87.88	M87.89
M87.9	M87.90	M87.91	M87.92	M87.93	M87.94	M87.95	M87.96	M87.97	M87.98	M87.99	M88.0	M88.08	M88.8	M88.80
M88.81	M88.82	M88.83	M88.84	M88.85	M88.86	M88.87	M88.88	M88.9	M88.90	M88.99	M89.0	M89.00	M89.01	M89.02
M89.03	M89.04	M89.05	M89.06	M89.07	M89.08	M89.09	M89.1	M89.10	M89.11	M89.12	M89.13	M89.14	M89.15	M89.16
M89.17	M89.19	M89.2	M89.20	M89.21	M89.22	M89.23	M89.24	M89.25	M89.26	M89.27	M89.28	M89.29	M89.3	M89.30
M89.31	M89.32	M89.33	M89.34	M89.35	M89.36	M89.37	M89.38	M89.39	M89.4	M89.40	M89.41	M89.42	M89.43	M89.44
M89.45	M89.46	M89.47	M89.48	M89.49	M89.5	M89.50	M89.51	M89.52	M89.53	M89.54	M89.55	M89.56	M89.57	M89.58
M89.59	M89.6	M89.60	M89.61	M89.62	M89.63	M89.64	M89.65	M89.66	M89.67	M89.68	M89.69	M89.8	M89.80	M89.81
M89.82	M89.83	M89.84	M89.85	M89.86	M89.87	M89.88	M89.89	M90.0	M90.00	M90.01	M90.02	M90.03	M90.04	M90.05
M90.06	M90.07	M90.08	M90.09	M90.1	M90.10	M90.11	M90.12	M90.13	M90.14	M90.15	M90.16	M90.17	M90.18	M90.19
M90.2	M90.20	M90.21	M90.22	M90.23	M90.24	M90.25	M90.26	M90.27	M90.28	M90.29	M90.3	M90.30	M90.31	M90.32
M90.33	M90.34	M90.35	M90.36	M90.37	M90.38	M90.39	M90.4	M90.40	M90.41	M90.42	M90.43	M90.44	M90.45	M90.46
M90.47	M90.48	M90.49	M90.5	M90.50	M90.51	M90.52	M90.53	M90.54	M90.55	M90.56	M90.57	M90.58	M90.59	M90.6
M90.60	M90.61	M90.62	M90.63	M90.64	M90.65	M90.66	M90.67	M90.68	M90.69	M90.7	M90.70	M90.71	M90.72	M90.73
M90.74	M90.75	M90.76	M90.77	M90.78	M90.79	M90.8	M90.80	M90.81	M90.82	M90.83	M90.84	M90.85	M90.86	M90.87
M90.88	M90.89	M91.0	M91.05	M91.1	M91.15	M91.2	M91.25	M91.3	M91.35	M91.8	M91.85	M91.9	M91.95	M92.0
M92.1	M92.2	M92.3	M92.4	M92.5	M92.6	M92.7	M92.8	M92.9	M93.0	M93.1	M93.2	M93.8	M93.9	M94.0
M94.0	M94.10	M94.11	M94.12	M94.13	M94.14	M94.15	M94.16	M94.17	M94.18	M94.19	M94.2	M94.20	M94.21	M94.22
M94.23	M94.24	M94.25	M94.26	M94.27	M94.28	M94.29	M94.3	M94.30	M94.31	M94.32	M94.33	M94.34	M94.35	M94.36
M94.37	M94.38	M94.39	M94.8	M94.80	M94.81	M94.82	M94.83	M94.84	M94.85	M94.86	M94.87	M94.88	M94.89	M95.0
M95.1	M95.2	M95.3	M95.4	M95.5	M95.8	M95.9	M96.0	M96.1	M96.2	M96.3	M96.4	M96.5	M96.6	M96.8
M99.0	M99.01	M99.02	M99.03	M99.04	M99.05	M99.06	M99.07	M99.08	M99.09	M99.1	M99.10	M99.11	M99.12	M99.13
M99.14	M99.15	M99.16	M99.17	M99.18	M99.19	M99.2	M99.20	M99.21	M99.22	M99.23	M99.24	M99.3	M99.30	M99.31
M99.32	M99.33	M99.34	M99.4	M99.40	M99.41	M99.42	M99.43	M99.44	M99.5	M99.51	M99.52	M99.53	M99.6	M99.60
M99.61	M99.62	M99.63	M99.7	M99.71	M99.72	M99.73	M99.8	M99.80	M99.81	M99.82	M99.83	M99.84	M99.85	M99.86
M99.87	M99.88	M99.89	M99.9	M99.90	M99.91	M99.92	M99.93	M99.94	M99.95	M99.96	M99.97	M99.98	M99.99	O29.0
O74.1	O89.0	R05	R06.0	R06.1	R06.2	R06.3	R06.4	R06.5	R06.6	R06.7	R06.8	R07.0	R07.1	R07.2
R07.3	R07.4	R68.8	R84.0	R84.1	R84.2	R84.3	R84.4	R84.5	R84.6	R84.7	R84.8	R84.9	R91	R94.0
R94.1	R94.2	R94.6	R94.7	R94.8	T20.0	T20.1	T20.2	T20.3	T20.4	T20.5	T20.6	T20.7	T21.0	T21.1
T21.2	T21.3	T21.4	T21.5	T21.6	T21.7	T22.0	T22.1	T22.2	T22.3	T22.4	T22.5	T22.6	T22.7	T23.0
T23.1	T23.2	T23.3	T23.4	T23.5	T23.6	T23.7	T24.0	T24.1	T24.2	T24.3	T24.4	T24.5	T24.6	T24.7
T25.0	T25.1	T25.2	T25.3	T25.4	T25.5	T26.1	T26.2	T26.3	T26.4	T26.5	T26.6	T26.7	T26.8	T26.9
T27.0	T27.1	T27.2	T27.3	T27.4	T27.5	T27.6	T27.7	T28.1	T28.2	T28.3	T28.4	T28.5	T28.6	T28.7
T28.8	T28.9	T29.0	T29.1	T29.2	T29.3	T29.4	T29.5	T29.6	T29.7	T30.0	T30.1	T30.2	T30.3	T30.4
T30.5	T30.6	T30.7	T31.0	T31.1	T31.2	T31.30	T31.31	T31.40	T31.41	T31.50	T31.51	T31.6	T31.7	T31.8
T31.9	T31.95	T32.0	T32.1	T32.2	T32.3	T32.4	T32.5	T32.6	T32.7	T32.8	T32.9	T75.0	T75.1	T75.2
T75.3	T75.4	Z45.88	Z45.9	Z47.0	Z47.8	Z47.9	Z51.5	Z51.80	Z51.88					
T27.1	Même liste que T27.0													
T27.2	Même liste que T27.0													
T28.0	B44.2	B44.8	B44.9	B99.+0	B99.+1	L51.20	L51.9	L53.9	M00	M00.0	M00.00	M00.01	M00.02	M00.03
	M00.04	M00.05	M00.06	M00.07	M00.08	M00.09	M00.1	M00.10	M00.11	M00.12	M00.13	M00.14	M00.15	M00.16
	M00.17	M00.18	M00.19											

Comorb Diagnosticos de morbidité principale entrainant la non prise en compte de la comorbidité

M00.2	M00.20	M00.21	M00.22	M00.23	M00.24	M00.25	M00.26	M00.27	M00.28	M00.29	M00.8	M00.80	M00.81	M00.82
M00.83	M00.84	M00.85	M00.86	M00.87	M00.88	M00.89	M00.9	M00.90	M00.91	M00.92	M00.93	M00.94	M00.95	M00.96
M00.97	M00.98	M00.99	M01.0	M01.00	M01.01	M01.02	M01.03	M01.04	M01.05	M01.06	M01.07	M01.08	M01.09	M01.1
M01.10	M01.11	M01.12	M01.13	M01.14	M01.15	M01.16	M01.17	M01.18	M01.19	M01.2	M01.20	M01.21	M01.22	M01.23
M01.24	M01.25	M01.26	M01.27	M01.28	M01.29	M01.3	M01.30	M01.31	M01.32	M01.33	M01.34	M01.35	M01.36	M01.37
M01.38	M01.39	M01.4	M01.40	M01.41	M01.42	M01.43	M01.44	M01.45	M01.46	M01.47	M01.48	M01.49	M01.5	M01.50
M01.51	M01.52	M01.53	M01.54	M01.55	M01.56	M01.57	M01.58	M01.59	M01.6	M01.60	M01.61	M01.62	M01.63	M01.64
M01.65	M01.66	M01.67	M01.68	M01.69	M01.8	M01.80	M01.81	M01.82	M01.83	M01.84	M01.85	M01.86	M01.87	M01.88
M01.89	M02.0	M02.00	M02.01	M02.02	M02.03	M02.04	M02.05	M02.06	M02.07	M02.08	M02.09	M02.1	M02.10	M02.11
M02.12	M02.13	M02.14	M02.15	M02.16	M02.17	M02.18	M02.19	M02.2	M02.20	M02.21	M02.22	M02.23	M02.24	M02.25
M02.26	M02.27	M02.28	M02.29	M02.3	M02.30	M02.31	M02.32	M02.33	M02.34	M02.35	M02.36	M02.37	M02.38	M02.39
M02.8	M02.80	M02.81	M02.82	M02.83	M02.84	M02.85	M02.86	M02.87	M02.88	M02.89	M02.9	M02.90	M02.91	M02.92
M02.93	M02.94	M02.95	M02.96	M02.97	M02.98	M02.99	M03.0	M03.00	M03.01	M03.02	M03.03	M03.04	M03.05	M03.06
M03.07	M03.08	M03.09	M03.1	M03.10	M03.11	M03.12	M03.13	M03.14	M03.15	M03.16	M03.17	M03.18	M03.19	M03.2
M03.20	M03.21	M03.22	M03.23	M03.24	M03.25	M03.26	M03.27	M03.28	M03.29	M03.6	M03.60	M03.61	M03.62	M03.63
M03.64	M03.65	M03.66	M03.67	M03.68	M03.69	M05.0	M05.00	M05.01	M05.02	M05.03	M05.04	M05.05	M05.06	M05.07
M05.08	M05.09	M05.1	M05.10	M05.11	M05.12	M05.13	M05.14	M05.15	M05.16	M05.17	M05.18	M05.19	M05.2	M05.20
M05.21	M05.22	M05.23	M05.24	M05.25	M05.26	M05.27	M05.28	M05.29	M05.3	M05.30	M05.31	M05.32	M05.33	M05.34
M05.35	M05.36	M05.37	M05.38	M05.39	M05.8	M05.80	M05.81	M05.82	M05.83	M05.84	M05.85	M05.86	M05.87	M05.88
M05.89	M05.9	M05.90	M05.91	M05.92	M05.93	M05.94	M05.95	M05.96	M05.97	M05.98	M05.99	M06.0	M06.00	M06.01
M06.02	M06.03	M06.04	M06.05	M06.06	M06.07	M06.08	M06.09	M06.1	M06.10	M06.11	M06.12	M06.13	M06.14	M06.15
M06.16	M06.17	M06.18	M06.19	M06.2	M06.20	M06.21	M06.22	M06.23	M06.24	M06.25	M06.26	M06.27	M06.28	M06.29
M06.3	M06.30	M06.31	M06.32	M06.33	M06.34	M06.35	M06.36	M06.37	M06.38	M06.39	M06.4	M06.40	M06.41	M06.42
M06.43	M06.44	M06.45	M06.46	M06.47	M06.48	M06.49	M06.8	M06.80	M06.81	M06.82	M06.83	M06.84	M06.85	M06.86
M06.87	M06.88	M06.89	M06.9	M06.90	M06.91	M06.92	M06.93	M06.94	M06.95	M06.96	M06.97	M06.98	M06.99	M07.0
M07.00	M07.04	M07.07	M07.09	M07.1	M07.10	M07.11	M07.12	M07.13	M07.14	M07.15	M07.16	M07.17	M07.18	M07.19
M07.2	M07.28	M07.3	M07.30	M07.31	M07.32	M07.33	M07.34	M07.35	M07.36	M07.37	M07.38	M07.39	M07.4	M07.40
M07.41	M07.42	M07.43	M07.44	M07.45	M07.46	M07.47	M07.48	M07.49	M07.5	M07.50	M07.51	M07.52	M07.53	M07.54
M07.55	M07.56	M07.57	M07.58	M07.59	M07.6	M07.60	M07.61	M07.62	M07.63	M07.64	M07.65	M07.66	M07.67	M07.68
M07.69	M08.0	M08.00	M08.01	M08.02	M08.03	M08.04	M08.05	M08.06	M08.07	M08.08	M08.09	M08.1	M08.10	M08.15
M08.18	M08.19	M08.2	M08.20	M08.21	M08.22	M08.23	M08.24	M08.25	M08.26	M08.27	M08.28	M08.29	M08.3	M08.30
M08.31	M08.32	M08.33	M08.34	M08.35	M08.36	M08.37	M08.38	M08.39	M08.4	M08.40	M08.41	M08.42	M08.43	M08.44
M08.45	M08.46	M08.47	M08.48	M08.49	M08.8	M08.80	M08.81	M08.82	M08.83	M08.84	M08.85	M08.86	M08.87	M08.88
M08.89	M08.9	M08.90	M08.91	M08.92	M08.93	M08.94	M08.95	M08.96	M08.97	M08.98	M08.99	M09.0	M09.00	M09.01
M09.02	M09.03	M09.04	M09.05	M09.06	M09.07	M09.08	M09.09	M09.1	M09.10	M09.11	M09.12	M09.13	M09.14	M09.15
M09.16	M09.17	M09.18	M09.19	M09.2	M09.20	M09.21	M09.22	M09.23	M09.24	M09.25	M09.26	M09.27	M09.28	M09.29
M09.8	M09.80	M09.81	M09.82	M09.83	M09.84	M09.85	M09.86	M09.87	M09.88	M09.89	M10.0	M10.00	M10.01	M10.02
M10.03	M10.04	M10.05	M10.06	M10.07	M10.08	M10.09	M10.1	M10.10	M10.11	M10.12	M10.13	M10.14	M10.15	M10.16
M10.17	M10.18	M10.19	M10.2	M10.20	M10.21	M10.22	M10.23	M10.24	M10.25	M10.26	M10.27	M10.28	M10.29	M10.3
M10.30	M10.31	M10.32	M10.33	M10.34	M10.35	M10.36	M10.37	M10.38	M10.39	M10.4	M10.40	M10.41	M10.42	M10.43
M10.44	M10.45	M10.46	M10.47	M10.48	M10.49	M10.9	M10.90	M10.91	M10.92	M10.93	M10.94	M10.95	M10.96	M10.97
M10.98	M10.99	M11.0	M11.00	M11.01	M11.02	M11.03	M11.04	M11.05	M11.06	M11.07	M11.08	M11.09	M11.1	M11.10
M11.11	M11.12	M11.13	M11.14	M11.15	M11.16	M11.17	M11.18	M11.19	M11.2	M11.20	M11.21	M11.22	M11.23	M11.24
M11.25	M11.26	M11.27	M11.28	M11.29	M11.8	M11.80	M11.81	M11.82	M11.83	M11.84	M11.85	M11.86	M11.87	M11.88
M11.89	M11.9	M11.90	M11.91	M11.92	M11.93	M11.94	M11.95	M11.96	M11.97	M11.98	M11.99	M12.0	M12.00	M12.01
M12.02	M12.03	M12.04	M12.05	M12.06	M12.07	M12.08	M12.09	M12.1	M12.10	M12.11	M12.12	M12.13	M12.14	M12.15
M12.16	M12.17	M12.18	M12.19	M12.2	M12.20	M12.21	M12.22	M12.23	M12.24	M12.25	M12.26	M12.27	M12.28	M12.29
M12.3	M12.30	M12.31	M12.32	M12.33	M12.34	M12.35	M12.36	M12.37	M12.38	M12.39	M12.4	M12.40	M12.41	M12.42
M12.43	M12.44	M12.45	M12.46	M12.47	M12.48	M12.49	M12.5	M12.50	M12.51	M12.52	M12.53	M12.54	M12.55	M12.56
M12.57	M12.58	M12.59	M12.8	M12.80	M12.81	M12.82	M12.83	M12.84	M12.85	M12.86	M12.87	M12.88	M12.89	M13.0
M13.00	M13.1	M13.11	M13.12	M13.13	M13.14	M13.15	M13.16	M13.17	M13.18	M13.19	M13.8	M13.80	M13.81	M13.82
M13.83	M13.84	M13.85	M13.86	M13.87	M13.88	M13.89	M13.9	M13.91	M13.92	M13.93	M13.94	M13.95	M13.96	M13.97
M13.98	M13.99	M14.0	M14.1	M14.2	M14.3	M14.4	M14.5	M14.6	M14.8	M15.0	M15.1	M15.2	M15.3	M15.4
M15.8	M15.9	M16.0	M16.1	M16.2	M16.3	M16.4	M16.5	M16.6	M16.7	M16.9	M17.0	M17.1	M17.2	M17.3
M17.4	M17.5	M17.9	M18.0	M18.1	M18.2	M18.3	M18.4	M18.5	M18.9	M19.0	M19.01	M19.02	M19.03	M19.04
M19.05	M19.07	M19.08	M19.09	M19.1	M19.11	M19.12	M19.13	M19.14	M19.15	M19.17	M19.18	M19.19	M19.2	M19.21
M19.23	M19.24	M19.25	M19.27	M19.28	M19.29	M19.8	M19.81	M19.82	M19.83	M19.84	M19.85	M19.87	M19.88	M19.89
M19.9	M19.91	M19.92	M19.93	M19.94	M19.95	M19.97	M19.98	M19.99	M20.0	M20.1	M20.2	M20.3	M20.4	M20.5
M20.6	M21.0	M21.00	M21.01	M21.02	M21.03	M21.04	M21.05	M21.06	M21.07	M21.09	M21.1	M21.10	M21.11	M21.12
M21.13	M21.14	M21.15	M21.16	M21.17	M21.19	M21.2	M21.20	M21.21	M21.22	M21.23	M21.24	M21.25	M21.26	M21.27
M21.29	M21.3	M21.30	M21.33	M21.37	M21.39	M21.4	M21.47	M21.5	M21.50	M21.54	M21.57	M21.59	M21.6	M21.7
M21.70	M21.71	M21.72	M21.73	M21.74	M21.75	M21.76	M21.77	M21.79	M21.8	M21.80	M21.81	M21.82	M21.83	M21.84
M21.85	M21.86	M21.87	M21.89	M21.9	M21.90	M21.91	M21.92	M21.93	M21.94	M21.95	M21.96	M21.97	M21.99	M22.0
M22.1	M22.2	M22.3	M22.4	M22.8	M22.9	M23.0	M23.00	M23.01	M23.02	M23.03	M23.04	M23.05	M23.06	M23.09
M23.1	M23.10	M23.11	M23.12	M23.13	M23.14	M23.15	M23.16	M23.19	M23.2	M23.20	M23.21	M23.22	M23.23	M23.24
M23.25	M23.26	M23.29	M23.3	M23.30	M23.31	M23.32	M23.33	M23.34	M23.35	M23.36	M23.39	M23.4	M23.5	M23.50
M23.51	M23.52	M23.53	M23.54	M23.57	M23.59	M23.6	M23.60	M23.61	M23.62	M23.63	M23.64	M23.67	M23.69	M23.8
M23.80	M23.81	M23.82	M23.83	M23.84	M23.87	M23.89	M23.9	M23.90	M23.91	M23.92	M23.93	M23.94	M23.95	M23.96
M23.97	M23.99	M24.0	M24.00	M24.01	M24.02	M24.03	M24.04	M24.05	M24.07	M24.08	M24.09	M24.1	M24.10	M24.11
M24.12	M24.13	M24.14	M24.15	M24.17	M24.18	M24.19	M24.2	M24.20	M24.21	M24.22	M24.23	M24.24	M24.25	M24.27
M24.28	M24.29	M24.30	M24.31	M24.32	M24.33	M24.34	M24.35	M24.36	M24.37	M24.38	M24.39	M24.4	M24.40	M24.41
M24.42	M24.43	M24.44	M24.45	M24.46	M24.47	M24.48	M24.49	M24.5	M24.50	M24.51	M24.52	M24.53	M24.54	M24.55
M24.56	M24.57	M24.58	M24.59	M24.6	M24.60	M24.61	M24.62	M24.63	M24.64	M24.65	M24.66	M24.67	M24.68	M24.69
M24.7	M24.75	M24.8	M24.80	M24.81	M24.82	M24.83	M24.84	M24.85	M24.86	M24.87	M24.88	M24.89	M25.0	M25.00
M25.01	M25.02	M25.03	M25.04	M25.05	M25.06	M25.07	M25.08	M25.09	M25.1	M25.10	M25.11	M25.12	M25.13	M25.14
M25.15	M25.16	M25.17	M25.18	M25.19	M25.2	M25.20	M25.21	M25.22	M25.23	M25.24	M25.25	M25.27	M25.28	M25.29
M25.3	M25.30	M25.31	M25.32	M25.33	M25.34	M25.35	M25.37	M25.38	M25.39	M25.4	M25.40	M25.41	M25.42	M25.43
M25.44	M25.45	M25.46	M25.47	M25.48	M25.49	M25.5	M25.50	M25.51	M25.52	M25.53	M25.54	M25.55	M25.56	M25.57

Comorb Diagnosticos de morbidité principale entrainant la non prise en compte de la comorbidité

M25.58 M25.59 M25.6 M25.60 M25.61 M25.62 M25.63 M25.64 M25.65 M25.66 M25.67 M25.68 M25.69 M25.7 M25.70
M25.71 M25.72 M25.73 M25.74 M25.75 M25.76 M25.77 M25.78 M25.79 M25.8 M25.80 M25.81 M25.82 M25.83 M25.84
M25.85 M25.86 M25.87 M25.88 M25.89 M30.0 M30.1 M30.2 M30.3 M30.8 M31.0 M31.1 M31.2 M31.3 M31.4 M31.5
M31.6 M31.7 M31.8 M31.9 M32.0 M32.1 M32.8 M32.9 M33.0 M33.1 M33.2 M33.9 M34.0 M34.1 M34.2 M34.8
M34.9 M35.0 M35.1 M35.2 M35.3 M35.4 M35.5 M35.6 M35.7 M35.8 M35.9 M36.0 M36.1 M36.2 M36.3 M36.4
M36.8 M40.0 M40.00 M40.02 M40.03 M40.04 M40.05 M40.06 M40.07 M40.09 M40.1 M40.10 M40.12 M40.13 M40.14
M40.15 M40.16 M40.17 M40.19 M40.2 M40.20 M40.22 M40.23 M40.24 M40.25 M40.26 M40.27 M40.29 M40.3 M40.30
M40.32 M40.33 M40.34 M40.35 M40.36 M40.37 M40.39 M40.4 M40.40 M40.42 M40.43 M40.44 M40.45 M40.46 M40.47
M40.49 M40.5 M40.50 M40.52 M40.53 M40.54 M40.55 M40.56 M40.57 M40.59 M41.0 M41.00 M41.02 M41.03 M41.04
M41.05 M41.06 M41.07 M41.09 M41.1 M41.10 M41.12 M41.13 M41.14 M41.15 M41.16 M41.17 M41.19 M41.20
M41.22 M41.23 M41.24 M41.25 M41.26 M41.27 M41.29 M41.3 M41.30 M41.32 M41.33 M41.34 M41.35 M41.36 M41.37
M41.39 M41.4 M41.40 M41.42 M41.43 M41.44 M41.45 M41.46 M41.47 M41.49 M41.5 M41.50 M41.52 M41.53 M41.54
M41.55 M41.56 M41.57 M41.59 M41.8 M41.80 M41.82 M41.83 M41.84 M41.85 M41.86 M41.87 M41.89 M41.9 M41.90
M41.92 M41.93 M41.94 M41.95 M41.96 M41.97 M41.99 M42.0 M42.00 M42.01 M42.02 M42.03 M42.04 M42.05 M42.06
M42.07 M42.08 M42.09 M42.1 M42.10 M42.11 M42.12 M42.13 M42.14 M42.15 M42.16 M42.17 M42.18 M42.19 M42.9
M42.90 M42.91 M42.92 M42.93 M42.94 M42.95 M42.96 M42.97 M42.98 M42.99 M43.0 M43.00 M43.01 M43.02 M43.03
M43.04 M43.05 M43.06 M43.07 M43.08 M43.09 M43.1 M43.10 M43.11 M43.12 M43.13 M43.14 M43.15 M43.16 M43.17
M43.19 M43.2 M43.20 M43.21 M43.22 M43.23 M43.24 M43.25 M43.26 M43.27 M43.29 M43.3 M43.31 M43.4 M43.41
M43.5 M43.50 M43.52 M43.53 M43.54 M43.55 M43.56 M43.57 M43.59 M43.6 M43.62 M43.8 M43.80 M43.81 M43.82
M43.83 M43.84 M43.85 M43.86 M43.87 M43.88 M43.89 M43.9 M43.90 M43.91 M43.92 M43.93 M43.94 M43.95 M43.96
M43.97 M43.98 M43.99 M45 M45.+0 M45.+1 M45.+2 M45.+3 M45.+4 M45.+5 M45.+6 M45.+7 M45.+8 M45.+9 M46.0
M46.00 M46.01 M46.02 M46.03 M46.04 M46.05 M46.06 M46.07 M46.08 M46.09 M46.1 M46.18 M46.2 M46.20 M46.21
M46.22 M46.23 M46.24 M46.25 M46.26 M46.27 M46.28 M46.29 M46.3 M46.30 M46.32 M46.33 M46.34 M46.35 M46.36
M46.37 M46.39 M46.4 M46.40 M46.42 M46.43 M46.44 M46.45 M46.46 M46.47 M46.49 M46.5 M46.50 M46.51 M46.52
M46.53 M46.54 M46.55 M46.56 M46.57 M46.58 M46.59 M46.8 M46.80 M46.81 M46.82 M46.83 M46.84 M46.85 M46.86
M46.87 M46.88 M46.89 M46.9 M46.90 M46.91 M46.92 M46.93 M46.94 M46.95 M46.96 M46.97 M46.98 M46.99 M47.0
M47.00 M47.01 M47.02 M47.03 M47.04 M47.05 M47.06 M47.09 M47.1 M47.10 M47.11 M47.12 M47.13 M47.14 M47.15
M47.16 M47.19 M47.2 M47.20 M47.21 M47.22 M47.23 M47.24 M47.25 M47.26 M47.27 M47.28 M47.29 M47.8 M47.80
M47.81 M47.82 M47.83 M47.84 M47.85 M47.86 M47.87 M47.88 M47.89 M47.9 M47.90 M47.91 M47.92 M47.93 M47.94
M47.95 M47.96 M47.97 M47.98 M47.99 M48.0 M48.00 M48.01 M48.02 M48.03 M48.04 M48.05 M48.06 M48.07 M48.08
M48.09 M48.1 M48.10 M48.11 M48.12 M48.13 M48.14 M48.15 M48.16 M48.17 M48.18 M48.19 M48.2 M48.20 M48.21
M48.22 M48.23 M48.24 M48.25 M48.26 M48.27 M48.29 M48.3 M48.30 M48.31 M48.32 M48.33 M48.34 M48.35 M48.36
M48.37 M48.38 M48.39 M48.4 M48.40 M48.41 M48.42 M48.43 M48.44 M48.45 M48.46 M48.47 M48.48 M48.49 M48.5
M48.50 M48.51 M48.52 M48.53 M48.54 M48.55 M48.56 M48.57 M48.58 M48.59 M48.8 M48.80 M48.81 M48.82 M48.83
M48.84 M48.85 M48.86 M48.87 M48.88 M48.89 M48.9 M48.90 M48.91 M48.92 M48.93 M48.94 M48.95 M48.96 M48.97
M48.98 M48.99 M49.0 M49.00 M49.01 M49.02 M49.03 M49.04 M49.05 M49.06 M49.07 M49.08 M49.09 M49.1 M49.10
M49.11 M49.12 M49.13 M49.14 M49.15 M49.16 M49.17 M49.18 M49.19 M49.2 M49.20 M49.21 M49.22 M49.23 M49.24
M49.25 M49.26 M49.27 M49.28 M49.29 M49.3 M49.30 M49.31 M49.32 M49.33 M49.34 M49.35 M49.36 M49.37 M49.38
M49.39 M49.4 M49.40 M49.41 M49.42 M49.43 M49.44 M49.45 M49.46 M49.47 M49.48 M49.49 M49.5 M49.50 M49.51
M49.52 M49.53 M49.54 M49.55 M49.56 M49.57 M49.58 M49.59 M49.8 M49.80 M49.81 M49.82 M49.83 M49.84 M49.85
M49.86 M49.87 M49.88 M49.89 M50.0 M50.1 M50.2 M50.3 M50.8 M50.9 M51.0 M51.1 M51.2 M51.3 M51.4 M51.8
M51.9 M53.0 M53.00 M53.01 M53.02 M53.09 M53.1 M53.10 M53.12 M53.13 M53.19 M53.2 M53.20 M53.21 M53.22
M53.23 M53.24 M53.25 M53.26 M53.27 M53.28 M53.29 M53.3 M53.38 M53.8 M53.80 M53.81 M53.82 M53.83 M53.84
M53.85 M53.86 M53.87 M53.88 M53.89 M53.9 M53.90 M53.91 M53.92 M53.93 M53.94 M53.95 M53.96 M53.97 M53.98
M53.99 M54.0 M54.00 M54.01 M54.02 M54.03 M54.04 M54.05 M54.06 M54.07 M54.08 M54.09 M54.1 M54.10 M54.11
M54.12 M54.13 M54.14 M54.15 M54.16 M54.17 M54.18 M54.19 M54.2 M54.20 M54.21 M54.22 M54.23 M54.29 M54.3
M54.30 M54.36 M54.37 M54.38 M54.39 M54.4 M54.40 M54.46 M54.47 M54.48 M54.49 M54.5 M54.50 M54.56 M54.57
M54.59 M54.6 M54.60 M54.63 M54.64 M54.65 M54.69 M54.7 M54.8 M54.80 M54.81 M54.82 M54.83 M54.84 M54.85 M54.86
M54.87 M54.88 M54.89 M54.9 M54.99 M60.0 M60.00 M60.01 M60.02 M60.03 M60.04 M60.05 M60.06 M60.07 M60.08
M60.09 M60.1 M60.10 M60.11 M60.12 M60.13 M60.14 M60.15 M60.16 M60.17 M60.18 M60.19 M60.2 M60.20 M60.21
M60.22 M60.23 M60.24 M60.25 M60.26 M60.27 M60.28 M60.29 M60.8 M60.80 M60.81 M60.82 M60.83 M60.84 M60.85
M60.86 M60.87 M60.88 M60.89 M60.9 M60.90 M60.91 M60.92 M60.93 M60.94 M60.95 M60.96 M60.97 M60.98 M60.99
M61.0 M61.00 M61.01 M61.02 M61.03 M61.04 M61.05 M61.06 M61.07 M61.08 M61.09 M61.1 M61.10 M61.11 M61.12
M61.13 M61.14 M61.15 M61.16 M61.17 M61.18 M61.19 M61.2 M61.20 M61.21 M61.22 M61.23 M61.24 M61.25 M61.26
M61.27 M61.28 M61.29 M61.3 M61.30 M61.31 M61.32 M61.33 M61.34 M61.35 M61.36 M61.37 M61.38 M61.39 M61.4
M61.40 M61.41 M61.42 M61.43 M61.44 M61.45 M61.46 M61.47 M61.48 M61.49 M61.5 M61.50 M61.51 M61.52 M61.53
M61.54 M61.55 M61.56 M61.57 M61.58 M61.59 M61.6 M61.90 M61.91 M61.92 M61.93 M61.94 M61.95 M61.96 M61.97
M61.98 M61.99 M62.0 M62.00 M62.01 M62.02 M62.03 M62.04 M62.05 M62.06 M62.07 M62.08 M62.09 M62.1 M62.10
M62.11 M62.12 M62.13 M62.14 M62.15 M62.16 M62.17 M62.18 M62.19 M62.2 M62.20 M62.21 M62.22 M62.23 M62.24
M62.25 M62.26 M62.27 M62.28 M62.29 M62.3 M62.30 M62.31 M62.32 M62.33 M62.34 M62.35 M62.36 M62.37 M62.38
M62.39 M62.4 M62.40 M62.41 M62.42 M62.43 M62.44 M62.45 M62.46 M62.47 M62.48 M62.49 M62.5 M62.50 M62.51
M62.52 M62.53 M62.54 M62.55 M62.56 M62.57 M62.58 M62.59 M62.6 M62.60 M62.61 M62.62 M62.63 M62.64 M62.65
M62.66 M62.67 M62.68 M62.69 M62.80 M62.800 M62.808 M62.81 M62.810 M62.818 M62.82 M62.820 M62.828 M62.83
M62.830 M62.838 M62.84 M62.840 M62.848 M62.85 M62.850 M62.858 M62.86 M62.860 M62.868 M62.87 M62.870 M62.878
M62.88 M62.880 M62.888 M62.89 M62.898 M63.0 M63.1 M63.2 M63.3 M63.8 M65.0 M65.00 M65.01 M65.02 M65.03
M65.04 M65.05 M65.06 M65.07 M65.08 M65.09 M65.1 M65.10 M65.11 M65.12 M65.13 M65.14 M65.15 M65.16 M65.17
M65.18 M65.19 M65.2 M65.20 M65.22 M65.23 M65.24 M65.25 M65.26 M65.27 M65.28 M65.29 M65.3 M65.34 M65.4
M65.44 M65.8 M65.80 M65.81 M65.82 M65.83 M65.84 M65.85 M65.86 M65.87 M65.88 M65.89 M65.9 M65.90 M65.91
M65.92 M65.93 M65.94 M65.95 M65.96 M65.97 M65.98 M65.99 M66.0 M66.00 M66.06 M66.1 M66.10 M66.11 M66.12 M66.13
M66.14 M66.15 M66.17 M66.18 M66.19 M66.2 M66.20 M66.21 M66.22 M66.23 M66.24 M66.25 M66.26 M66.27 M66.28
M66.29 M66.3 M66.30 M66.31 M66.32 M66.33 M66.34 M66.35 M66.36 M66.37 M66.38 M66.39 M66.4 M66.40 M66.41
M66.42 M66.43 M66.44 M66.45 M66.46 M66.47 M66.48 M66.49 M66.5 M66.50 M66.51 M66.52 M66.53 M66.54 M66.55
M66.56 M66.57 M66.58 M66.59 M67.0 M67.1 M67.2 M67.3 M67.4 M67.8 M67.9 M68.0 M68.8 M70.0 M70.00 M70.03
M70.04 M70.09 M70.1 M70.14 M70.2 M70.22 M70.3 M70.32 M70.4 M70.46 M70.5 M70.56 M70.6 M70.65 M70.7
M70.75 M70.8 M70.80 M70.83 M70.87 M70.88 M70.89 M70.9 M70.90 M70.92 M70.93 M70.94 M70.95 M70.96 M70.97
M70.98 M70.99 M71.0 M71.00 M71.01 M71.02 M71.03 M71.04 M71.05 M71.06 M71.07 M71.08 M71.09 M71.1 M71.10
M71.11 M71.12 M71.13 M71.14 M71.15 M71.16 M71.17 M71.18 M71.19 M71.2 M71.26 M71.3 M71.30 M71.31 M71.32
M71.33 M71.34 M71.35 M71.37 M71.38 M71.39 M71.4 M71.40 M71.42 M71.43 M71.44 M71.45 M71.46 M71.47 M71.48

Comorb Diagnosticos de morbidité principale entrainant la non prise en compte de la comorbidité

M71.49 M71.5 M71.50 M71.52 M71.53 M71.54 M71.55 M71.56 M71.57 M71.58 M71.59 M71.8 M71.80 M71.82 M71.83
M71.84 M71.85 M71.86 M71.87 M71.88 M71.89 M71.9 M71.90 M71.92 M71.93 M71.94 M71.95 M71.96 M71.97 M71.98
M71.99 M72.0 M72.04 M72.1 M72.14 M72.2 M72.27 M72.4 M72.40 M72.41 M72.42 M72.43 M72.44 M72.45 M72.46
M72.47 M72.48 M72.49 M72.6 M72.60 M72.61 M72.62 M72.63 M72.64 M72.65 M72.66 M72.67 M72.68 M72.69 M72.8
M72.80 M72.81 M72.82 M72.83 M72.84 M72.85 M72.86 M72.87 M72.88 M72.89 M72.9 M72.90 M72.91 M72.92 M72.93
M72.94 M72.95 M72.96 M72.97 M72.98 M72.99 M73.0 M73.00 M73.01 M73.02 M73.03 M73.04 M73.05 M73.06 M73.07
M73.08 M73.09 M73.1 M73.10 M73.11 M73.12 M73.13 M73.14 M73.15 M73.16 M73.17 M73.18 M73.19 M73.8 M73.80
M73.81 M73.82 M73.83 M73.84 M73.85 M73.86 M73.87 M73.88 M73.89 M75.0 M75.1 M75.2 M75.3 M75.4 M75.5
M75.8 M75.9 M76.0 M76.05 M76.1 M76.15 M76.2 M76.25 M76.3 M76.36 M76.4 M76.46 M76.5 M76.56 M76.6
M76.66 M76.67 M76.7 M76.76 M76.8 M76.80 M76.85 M76.86 M76.9 M76.90 M76.95 M76.96 M76.99 M77.0 M77.02
M77.1 M77.12 M77.2 M77.23 M77.3 M77.37 M77.4 M77.47 M77.5 M77.57 M77.8 M77.80 M77.81 M77.82 M77.83
M77.84 M77.88 M77.89 M77.9 M77.90 M77.91 M77.92 M77.93 M77.94 M77.97 M77.98 M77.99 M79.0 M79.00 M79.01
M79.02 M79.03 M79.04 M79.05 M79.06 M79.07 M79.08 M79.09 M79.1 M79.10 M79.11 M79.12 M79.13 M79.14 M79.15
M79.16 M79.17 M79.18 M79.19 M79.2 M79.20 M79.21 M79.22 M79.23 M79.24 M79.25 M79.26 M79.27 M79.28 M79.29
M79.3 M79.30 M79.31 M79.32 M79.33 M79.34 M79.35 M79.36 M79.37 M79.38 M79.39 M79.4 M79.40 M79.41 M79.42
M79.43 M79.44 M79.45 M79.46 M79.47 M79.48 M79.5 M79.50 M79.51 M79.52 M79.53 M79.54 M79.55 M79.56 M79.57
M79.58 M79.59 M79.6 M79.60 M79.61 M79.62 M79.63 M79.64 M79.65 M79.66 M79.67 M79.69 M79.7 M79.70 M79.71
M79.72 M79.73 M79.74 M79.75 M79.76 M79.77 M79.78 M79.79 M79.8 M79.80 M79.81 M79.82 M79.83 M79.84 M79.85
M79.86 M79.87 M79.88 M79.89 M80.0 M80.00 M80.01 M80.02 M80.03 M80.04 M80.05 M80.06 M80.07 M80.08 M80.09
M80.1 M80.10 M80.11 M80.12 M80.13 M80.14 M80.15 M80.16 M80.17 M80.18 M80.19 M80.2 M80.20 M80.21 M80.22
M80.23 M80.24 M80.25 M80.26 M80.27 M80.28 M80.29 M80.3 M80.30 M80.31 M80.32 M80.33 M80.34 M80.35 M80.36
M80.37 M80.38 M80.39 M80.4 M80.40 M80.41 M80.42 M80.43 M80.44 M80.45 M80.46 M80.47 M80.48 M80.49 M80.5
M80.50 M80.51 M80.52 M80.53 M80.54 M80.55 M80.56 M80.57 M80.58 M80.59 M80.8 M80.80 M80.81 M80.82 M80.83
M80.84 M80.85 M80.86 M80.87 M80.88 M80.89 M80.9 M80.90 M80.91 M80.92 M80.93 M80.94 M80.95 M80.96 M80.97
M80.98 M80.99 M81.0 M81.00 M81.01 M81.02 M81.03 M81.04 M81.05 M81.06 M81.07 M81.08 M81.09 M81.1 M81.10
M81.11 M81.12 M81.13 M81.14 M81.15 M81.16 M81.17 M81.18 M81.19 M81.2 M81.20 M81.21 M81.22 M81.23 M81.24
M81.25 M81.26 M81.27 M81.28 M81.29 M81.3 M81.30 M81.31 M81.32 M81.33 M81.34 M81.35 M81.36 M81.37 M81.38
M81.39 M81.4 M81.40 M81.41 M81.42 M81.43 M81.44 M81.45 M81.46 M81.47 M81.48 M81.49 M81.5 M81.50 M81.51
M81.52 M81.53 M81.54 M81.55 M81.56 M81.57 M81.58 M81.59 M81.6 M81.60 M81.61 M81.62 M81.63 M81.64 M81.65
M81.66 M81.67 M81.68 M81.69 M81.8 M81.80 M81.81 M81.82 M81.83 M81.84 M81.85 M81.86 M81.87 M81.88 M81.89
M81.9 M81.90 M81.91 M81.92 M81.93 M81.94 M81.95 M81.96 M81.97 M81.98 M81.99 M82.0 M82.00 M82.01 M82.02
M82.03 M82.04 M82.05 M82.06 M82.07 M82.08 M82.09 M82.1 M82.10 M82.11 M82.12 M82.13 M82.14 M82.15 M82.16
M82.17 M82.18 M82.19 M82.8 M82.80 M82.81 M82.82 M82.83 M82.84 M82.85 M82.86 M82.87 M82.88 M82.89 M83.0
M83.00 M83.01 M83.02 M83.03 M83.04 M83.05 M83.06 M83.07 M83.08 M83.09 M83.1 M83.10 M83.11 M83.12 M83.13
M83.14 M83.15 M83.16 M83.17 M83.18 M83.19 M83.2 M83.20 M83.21 M83.22 M83.23 M83.24 M83.25 M83.26 M83.27
M83.28 M83.29 M83.3 M83.30 M83.31 M83.32 M83.33 M83.34 M83.35 M83.36 M83.37 M83.38 M83.39 M83.4 M83.40
M83.41 M83.42 M83.43 M83.44 M83.45 M83.46 M83.47 M83.48 M83.49 M83.5 M83.50 M83.51 M83.52 M83.53 M83.54
M83.55 M83.56 M83.57 M83.58 M83.59 M83.8 M83.80 M83.81 M83.82 M83.83 M83.84 M83.85 M83.86 M83.87 M83.88
M83.89 M83.9 M83.90 M83.91 M83.92 M83.93 M83.94 M83.95 M83.96 M83.97 M83.98 M83.99 M84.0 M84.00 M84.01
M84.02 M84.03 M84.04 M84.05 M84.06 M84.07 M84.08 M84.09 M84.1 M84.10 M84.11 M84.12 M84.13 M84.14 M84.15
M84.16 M84.17 M84.18 M84.19 M84.2 M84.20 M84.21 M84.22 M84.23 M84.24 M84.25 M84.26 M84.27 M84.28 M84.29
M84.3 M84.30 M84.31 M84.32 M84.33 M84.34 M84.35 M84.36 M84.37 M84.38 M84.39 M84.4 M84.40 M84.41 M84.42
M84.43 M84.44 M84.45 M84.46 M84.47 M84.48 M84.49 M84.8 M84.80 M84.81 M84.82 M84.83 M84.84 M84.85 M84.86
M84.87 M84.88 M84.89 M84.9 M84.90 M84.91 M84.92 M84.93 M84.94 M84.95 M84.96 M84.97 M84.98 M84.99 M85.0
M85.00 M85.01 M85.02 M85.03 M85.04 M85.05 M85.06 M85.07 M85.08 M85.09 M85.1 M85.10 M85.11 M85.12 M85.13
M85.14 M85.15 M85.16 M85.17 M85.18 M85.19 M85.2 M85.28 M85.3 M85.30 M85.31 M85.32 M85.33 M85.34 M85.35
M85.36 M85.37 M85.38 M85.39 M85.4 M85.40 M85.41 M85.42 M85.43 M85.44 M85.45 M85.46 M85.47 M85.48 M85.49
M85.5 M85.50 M85.51 M85.52 M85.53 M85.54 M85.55 M85.56 M85.57 M85.58 M85.59 M85.6 M85.60 M85.61 M85.62
M85.63 M85.64 M85.65 M85.66 M85.67 M85.68 M85.69 M85.8 M85.80 M85.81 M85.82 M85.83 M85.84 M85.85 M85.86
M85.87 M85.88 M85.89 M85.9 M85.90 M85.91 M85.92 M85.93 M85.94 M85.95 M85.96 M85.97 M85.98 M85.99 M86.0
M86.00 M86.01 M86.02 M86.03 M86.04 M86.05 M86.06 M86.07 M86.08 M86.09 M86.1 M86.10 M86.11 M86.12 M86.13
M86.14 M86.15 M86.16 M86.17 M86.18 M86.19 M86.2 M86.20 M86.21 M86.22 M86.23 M86.24 M86.25 M86.26 M86.27
M86.28 M86.29 M86.3 M86.30 M86.31 M86.32 M86.33 M86.34 M86.35 M86.36 M86.37 M86.38 M86.39 M86.4 M86.40
M86.41 M86.42 M86.43 M86.44 M86.45 M86.46 M86.47 M86.48 M86.49 M86.5 M86.50 M86.51 M86.52 M86.53 M86.54
M86.55 M86.56 M86.57 M86.58 M86.59 M86.6 M86.60 M86.61 M86.62 M86.63 M86.64 M86.65 M86.66 M86.67 M86.68
M86.69 M86.8 M86.80 M86.81 M86.82 M86.83 M86.84 M86.85 M86.86 M86.87 M86.88 M86.89 M86.9 M86.90 M86.91
M86.92 M86.93 M86.94 M86.95 M86.96 M86.97 M86.98 M86.99 M87.0 M87.00 M87.01 M87.02 M87.03 M87.04 M87.05
M87.06 M87.07 M87.08 M87.09 M87.1 M87.10 M87.11 M87.12 M87.13 M87.14 M87.15 M87.16 M87.17 M87.18 M87.19
M87.2 M87.20 M87.21 M87.22 M87.23 M87.24 M87.25 M87.26 M87.27 M87.28 M87.29 M87.3 M87.30 M87.31 M87.32
M87.33 M87.34 M87.35 M87.36 M87.37 M87.38 M87.39 M87.8 M87.80 M87.81 M87.82 M87.83 M87.84 M87.85 M87.86
M87.87 M87.88 M87.89 M87.9 M87.90 M87.91 M87.92 M87.93 M87.94 M87.95 M87.96 M87.97 M87.98 M87.99 M88.0
M88.08 M88.8 M88.80 M88.81 M88.82 M88.83 M88.84 M88.85 M88.86 M88.87 M88.88 M88.9 M88.90 M88.99 M89.0
M89.00 M89.01 M89.02 M89.03 M89.04 M89.05 M89.06 M89.07 M89.08 M89.09 M89.1 M89.10 M89.11 M89.12 M89.13
M89.14 M89.15 M89.16 M89.17 M89.19 M89.2 M89.20 M89.21 M89.22 M89.23 M89.24 M89.25 M89.26 M89.27 M89.28
M89.29 M89.3 M89.30 M89.31 M89.32 M89.33 M89.34 M89.35 M89.36 M89.37 M89.38 M89.39 M89.4 M89.40 M89.41
M89.42 M89.43 M89.44 M89.45 M89.46 M89.47 M89.48 M89.49 M89.5 M89.50 M89.51 M89.52 M89.53 M89.54 M89.55
M89.56 M89.57 M89.58 M89.59 M89.6 M89.60 M89.61 M89.62 M89.63 M89.64 M89.65 M89.66 M89.67 M89.68 M89.69
M89.8 M89.80 M89.81 M89.82 M89.83 M89.84 M89.85 M89.86 M89.87 M89.88 M89.89 M90.0 M90.00 M90.01 M90.02
M90.03 M90.04 M90.05 M90.06 M90.07 M90.08 M90.09 M90.1 M90.10 M90.11 M90.12 M90.13 M90.14 M90.15 M90.16
M90.17 M90.18 M90.19 M90.2 M90.20 M90.21 M90.22 M90.23 M90.24 M90.25 M90.26 M90.27 M90.28 M90.29 M90.3
M90.30 M90.31 M90.32 M90.33 M90.34 M90.35 M90.36 M90.37 M90.38 M90.39 M90.4 M90.40 M90.41 M90.42 M90.43
M90.44 M90.45 M90.46 M90.47 M90.48 M90.49 M90.5 M90.50 M90.51 M90.52 M90.53 M90.54 M90.55 M90.56 M90.57
M90.58 M90.59 M90.6 M90.60 M90.61 M90.62 M90.63 M90.64 M90.65 M90.66 M90.67 M90.68 M90.69 M90.7 M90.70
M90.71 M90.72 M90.73 M90.74 M90.75 M90.76 M90.77 M90.78 M90.79 M90.8 M90.80 M90.81 M90.82 M90.83 M90.84
M90.85 M90.86 M90.87 M90.88 M90.89 M91.0 M91.05 M91.1 M91.15 M91.2 M91.25 M91.3 M91.35 M91.8 M91.85
M91.9 M91.95 M92.0 M92.1 M92.2 M92.3 M92.4 M92.5 M92.6 M92.7 M92.8 M92.9 M93.0 M93.1 M93.2 M93.8
M93.9 M94.0 M94.08 M94.1 M94.10 M94.11 M94.12 M94.13 M94.14 M94.15 M94.16 M94.17 M94.18 M94.19 M94.2
M94.20 M94.21 M94.22 M94.23 M94.24 M94.25 M94.26 M94.27 M94.28 M94.29 M94.3 M94.30 M94.31 M94.32 M94.33

Comorb

Diagnostics de morbidité principale entrainant la non prise en compte de la comorbidité

M94.34 M94.35 M94.36 M94.37 M94.38 M94.39 M94.8 M94.80 M94.81 M94.82 M94.83 M94.84 M94.85 M94.86 M94.87
M94.88 M94.89 M95.0 M95.1 M95.2 M95.3 M95.4 M95.5 M95.8 M95.9 M96.0 M96.1 M96.2 M96.3 M96.4 M96.5
M96.6 M96.8 M99.0 M99.00 M99.01 M99.02 M99.03 M99.04 M99.05 M99.06 M99.07 M99.08 M99.09 M99.1 M99.10
M99.11 M99.12 M99.13 M99.14 M99.15 M99.16 M99.17 M99.18 M99.19 M99.2 M99.20 M99.21 M99.22 M99.23 M99.24
M99.3 M99.30 M99.31 M99.32 M99.33 M99.34 M99.4 M99.40 M99.41 M99.42 M99.43 M99.44 M99.5 M99.51 M99.52
M99.53 M99.6 M99.60 M99.61 M99.62 M99.63 M99.7 M99.71 M99.72 M99.73 M99.8 M99.80 M99.81 M99.82 M99.83
M99.84 M99.85 M99.86 M99.87 M99.88 M99.89 M99.9 M99.90 M99.91 M99.92 M99.93 M99.94 M99.95 M99.96 M99.97
M99.98 M99.99 R05 R06.0 R06.1 R06.2 R06.3 R06.4 R06.5 R06.6 R06.7 R06.8 R07.0 R07.1 R07.2 R07.3 R07.4
R68.8 T20.0 T20.1 T20.2 T20.3 T20.4 T20.5 T20.6 T20.7 T21.0 T21.1 T21.2 T21.3 T21.4 T21.5 T21.6 T21.7 T22.0
T22.1 T22.2 T22.3 T22.4 T22.5 T22.6 T22.7 T23.0 T23.1 T23.2 T23.3 T23.4 T23.5 T23.6 T23.7 T24.0 T24.1 T24.2
T24.3 T24.4 T24.5 T24.6 T24.7 T25.0 T25.1 T25.2 T25.3 T25.4 T25.5 T25.6 T25.7 T26.0 T26.1 T26.2 T26.3 T26.4
T26.5 T26.6 T26.7 T26.8 T26.9 T27.0 T27.1 T27.2 T27.3 T27.4 T27.5 T27.6 T27.7 T28.0 T28.1 T28.2 T28.3 T28.4
T28.5 T28.6 T28.7 T28.8 T28.9 T29.0 T29.1 T29.2 T29.3 T29.4 T29.5 T29.6 T29.7 T30.0 T30.1 T30.2 T30.3 T30.4
T30.5 T30.6 T30.7 T31.0 T31.1 T31.2 T31.30 T31.31 T31.40 T31.41 T31.50 T31.51 T31.6 T31.7 T31.8 T31.9 T32.0
T32.1 T32.2 T32.3 T32.4 T32.5 T32.6 T32.7 T32.8 T32.9 T75.0 T75.1 T75.2 T75.3 T75.4 T75.8 T95.0 T95.1 T95.2
T95.3 T95.4 T95.8 T95.9 Z45.0 Z45.1 Z45.2 Z45.3 Z45.80 Z45.81 Z45.82 Z45.83 Z45.84 Z45.88 Z45.9 Z47.0 Z47.8
Z47.9 Z51.5 Z51.80 Z51.88

T28.1

Même liste que T20.2

T28.2

Même liste que T20.2

T28.3

Même liste que T20.2

T28.4

Même liste que T20.2

T29.2

Même liste que T20.2

T29.3

Même liste que T20.2

T30.2

Même liste que T20.2

T30.3

Même liste que T20.2

T31.0

Même liste que T20.2

T31.1

Même liste que T20.2

T31.2

Même liste que T20.2

T31.30

Même liste que T20.2

T31.31

Même liste que T20.2

T31.40

Même liste que T20.2

T31.41

Même liste que T20.2

T31.50

Même liste que T20.2

T31.51

Même liste que T20.2

T31.6

Même liste que T20.2

T31.7

Même liste que T20.2

T31.8

Même liste que T20.2

T31.9

Même liste que T20.2

T87.0

A41.9 B99.+0 B99.+1 G54.0 G54.1 G54.2 G54.3 G54.4 G54.5 G54.6 G54.7 G54.8 G54.9 G64 G98 M00 M00.0
M00.00 M00.01 M00.02 M00.03 M00.04 M00.05 M00.06 M00.07 M00.08 M00.09 M00.1 M00.10 M00.11 M00.12 M00.13
M00.14 M00.15 M00.16 M00.17 M00.18 M00.19 M00.2 M00.20 M00.21 M00.22 M00.23 M00.24 M00.25 M00.26 M00.27
M00.28 M00.29 M00.8 M00.80 M00.81 M00.82 M00.83 M00.84 M00.85 M00.86 M00.87 M00.88 M00.89 M00.9 M00.90
M00.91 M00.92 M00.93 M00.94 M00.95 M00.96 M00.97 M00.98 M00.99 M01.0 M01.00 M01.01 M01.02 M01.03 M01.04
M01.05 M01.06 M01.07 M01.08 M01.09 M01.1 M01.10 M01.11 M01.12 M01.13 M01.14 M01.15 M01.16 M01.17 M01.18
M01.19 M01.2 M01.20 M01.21 M01.22 M01.23 M01.24 M01.25 M01.26 M01.27 M01.28 M01.29 M01.3 M01.30 M01.31
M01.32 M01.33 M01.34 M01.35 M01.36 M01.37 M01.38 M01.39 M01.4 M01.40 M01.41 M01.42 M01.43 M01.44 M01.45
M01.46 M01.47 M01.48 M01.49 M01.5 M01.50 M01.51 M01.52 M01.53 M01.54 M01.55 M01.56 M01.57 M01.58 M01.59
M01.6 M01.60 M01.61 M01.62 M01.63 M01.64 M01.65 M01.66 M01.67 M01.68 M01.69 M01.8 M01.80 M01.81 M01.82
M01.83 M01.84 M01.85 M01.86 M01.87 M01.88 M01.89 M02.0 M02.00 M02.01 M02.02 M02.03 M02.04 M02.05 M02.06
M02.07 M02.08 M02.09 M02.1 M02.10 M02.11 M02.12 M02.13 M02.14 M02.15 M02.16 M02.17 M02.18 M02.19 M02.2
M02.20 M02.21 M02.22 M02.23 M02.24 M02.25 M02.26 M02.27 M02.28 M02.29 M02.3 M02.30 M02.31 M02.32 M02.33
M02.34 M02.35 M02.36 M02.37 M02.38 M02.39 M02.8 M02.80 M02.81 M02.82 M02.83 M02.84 M02.85 M02.86 M02.87
M02.88 M02.89 M02.9 M02.90 M02.91 M02.92 M02.93 M02.94 M02.95 M02.96 M02.97 M02.98 M02.99 M03.0 M03.00
M03.01 M03.02 M03.03 M03.04 M03.05 M03.06 M03.07 M03.08 M03.09 M03.1 M03.10 M03.11 M03.12 M03.13 M03.14
M03.15 M03.16 M03.17 M03.18 M03.19 M03.2 M03.20 M03.21 M03.22 M03.23 M03.24 M03.25 M03.26 M03.27 M03.28
M03.29 M03.6 M03.60 M03.61 M03.62 M03.63 M03.64 M03.65 M03.66 M03.67 M03.68 M03.69 M05.0 M05.00 M05.01
M05.02 M05.03 M05.04 M05.05 M05.06 M05.07 M05.08 M05.09 M05.1 M05.10 M05.11 M05.12 M05.13 M05.14 M05.15
M05.16 M05.17 M05.18 M05.19 M05.2 M05.20 M05.21 M05.22 M05.23 M05.24 M05.25 M05.26 M05.27 M05.28 M05.29
M05.3 M05.30 M05.31 M05.32 M05.33 M05.34 M05.35 M05.36 M05.37 M05.38 M05.39 M05.8 M05.80 M05.81 M05.82
M05.83 M05.84 M05.85 M05.86 M05.87 M05.88 M05.89 M05.9 M05.90 M05.91 M05.92 M05.93 M05.94 M05.95 M05.96
M05.97 M05.98 M05.99 M06.0 M06.00 M06.01 M06.02 M06.03 M06.04 M06.05 M06.06 M06.07 M06.08 M06.09 M06.1
M06.10 M06.11 M06.12 M06.13 M06.14 M06.15 M06.16 M06.17 M06.18 M06.19 M06.2 M06.20 M06.21 M06.22 M06.23
M06.24 M06.25 M06.26 M06.27 M06.28 M06.29 M06.3 M06.30 M06.31 M06.32 M06.33 M06.34 M06.35 M06.36 M06.37
M06.38 M06.39 M06.4 M06.40 M06.41 M06.42 M06.43 M06.44 M06.45 M06.46 M06.47 M06.48 M06.49 M06.8 M06.80
M06.81 M06.82 M06.83 M06.84 M06.85 M06.86 M06.87 M06.88 M06.89 M06.9 M06.90 M06.91 M06.92 M06.93 M06.94
M06.95 M06.96 M06.97 M06.98 M06.99 M07.0 M07.00 M07.04 M07.07 M07.09 M07.1 M07.10 M07.11 M07.12 M07.13
M07.14 M07.15 M07.16 M07.17 M07.18 M07.19 M07.2 M07.28 M07.3 M07.30 M07.31 M07.32 M07.33 M07.34 M07.35
M07.36 M07.37 M07.38 M07.39 M07.4 M07.40 M07.41 M07.42 M07.43 M07.44 M07.45 M07.46 M07.47 M07.48 M07.49
M07.5 M07.50 M07.51 M07.52 M07.53 M07.54 M07.55 M07.56 M07.57 M07.58 M07.59 M07.6 M07.60 M07.61 M07.62
M07.63 M07.64 M07.65 M07.66 M07.67 M07.68 M07.69 M08.0 M08.00 M08.01 M08.02 M08.03 M08.04 M08.05 M08.06
M08.07 M08.08 M08.09 M08.1 M08.10 M08.15 M08.18 M08.19 M08.2 M08.20 M08.21 M08.22 M08.23 M08.24 M08.25
M08.26 M08.27 M08.28 M08.29 M08.3 M08.30 M08.31 M08.32 M08.33 M08.34 M08.35 M08.36 M08.37 M08.38 M08.39
M08.4 M08.40 M08.41 M08.42 M08.43 M08.44 M08.45 M08.46 M08.47 M08.48 M08.49 M08.8 M08.80 M08.81 M08.82
M08.83 M08.84 M08.85 M08.86 M08.87 M08.88 M08.89 M08.9 M08.90 M08.91 M08.92 M08.93 M08.94 M08.95 M08.96
M08.97 M08.98 M08.99 M09.0 M09.00 M09.01 M09.02 M09.03 M09.04 M09.05 M09.06 M09.07 M09.08 M09.09 M09.1
M09.10 M09.11 M09.12 M09.13 M09.14 M09.15 M09.16 M09.17 M09.18 M09.19 M09.2 M09.20 M09.21 M09.22 M09.23
M09.24 M09.25 M09.26 M09.27 M09.28 M09.29 M09.8 M09.80 M09.81 M09.82 M09.83 M09.84 M09.85 M09.86 M09.87
M09.88 M09.89 M10.0 M10.00 M10.01 M10.02 M10.03 M10.04 M10.05 M10.06 M10.07 M10.08 M10.09 M10.1 M10.10

Comorb Diagnosticos de morbidité principale entrainant la non prise en compte de la comorbidité

M10.11 M10.12 M10.13 M10.14 M10.15 M10.16 M10.17 M10.18 M10.19 M10.2 M10.20 M10.21 M10.22 M10.23 M10.24
M10.25 M10.26 M10.27 M10.28 M10.29 M10.3 M10.30 M10.31 M10.32 M10.33 M10.34 M10.35 M10.36 M10.37 M10.38
M10.39 M10.4 M10.40 M10.41 M10.42 M10.43 M10.44 M10.45 M10.46 M10.47 M10.48 M10.49 M10.9 M10.90 M10.91
M10.92 M10.93 M10.94 M10.95 M10.96 M10.97 M10.98 M10.99 M11.0 M11.00 M11.01 M11.02 M11.03 M11.04 M11.05
M11.06 M11.07 M11.08 M11.09 M11.1 M11.10 M11.11 M11.12 M11.13 M11.14 M11.15 M11.16 M11.17 M11.18 M11.19
M11.2 M11.20 M11.21 M11.22 M11.23 M11.24 M11.25 M11.26 M11.27 M11.28 M11.29 M11.8 M11.80 M11.81 M11.82
M11.83 M11.84 M11.85 M11.86 M11.87 M11.88 M11.89 M11.9 M11.90 M11.91 M11.92 M11.93 M11.94 M11.95 M11.96
M11.97 M11.98 M11.99 M12.0 M12.00 M12.01 M12.02 M12.03 M12.04 M12.05 M12.06 M12.07 M12.08 M12.09 M12.1
M12.10 M12.11 M12.12 M12.13 M12.14 M12.15 M12.16 M12.17 M12.18 M12.19 M12.2 M12.20 M12.21 M12.22 M12.23
M12.24 M12.25 M12.26 M12.27 M12.28 M12.29 M12.3 M12.30 M12.31 M12.32 M12.33 M12.34 M12.35 M12.36 M12.37
M12.38 M12.39 M12.4 M12.40 M12.41 M12.42 M12.43 M12.44 M12.45 M12.46 M12.47 M12.48 M12.49 M12.5 M12.50
M12.51 M12.52 M12.53 M12.54 M12.55 M12.56 M12.57 M12.58 M12.59 M12.8 M12.80 M12.81 M12.82 M12.83 M12.84
M12.85 M12.86 M12.87 M12.88 M12.89 M13.0 M13.00 M13.1 M13.11 M13.12 M13.13 M13.14 M13.15 M13.16 M13.17
M13.18 M13.19 M13.8 M13.80 M13.81 M13.82 M13.83 M13.84 M13.85 M13.86 M13.87 M13.88 M13.89 M13.9 M13.91
M13.92 M13.93 M13.94 M13.95 M13.96 M13.97 M13.98 M13.99 M14.0 M14.1 M14.2 M14.3 M14.4 M14.5 M14.6
M14.8 M15.0 M15.1 M15.2 M15.3 M15.4 M15.5 M15.8 M15.9 M16.0 M16.1 M16.2 M16.3 M16.4 M16.5 M16.6 M16.7
M16.9 M17.0 M17.1 M17.2 M17.3 M17.4 M17.5 M17.9 M18.0 M18.1 M18.2 M18.3 M18.4 M18.5 M18.9 M19.0
M19.01 M19.02 M19.03 M19.04 M19.05 M19.07 M19.08 M19.09 M19.1 M19.11 M19.12 M19.13 M19.14 M19.15 M19.18
M19.19 M19.2 M19.21 M19.22 M19.23 M19.24 M19.25 M19.27 M19.28 M19.29 M19.8 M19.81 M19.82 M19.83
M19.84 M19.85 M19.87 M19.88 M19.89 M19.9 M19.91 M19.92 M19.93 M19.94 M19.95 M19.97 M19.98 M19.99 M20.0
M20.1 M20.2 M20.3 M20.4 M20.5 M20.6 M21.0 M21.00 M21.01 M21.02 M21.03 M21.04 M21.05 M21.06 M21.07
M21.09 M21.1 M21.10 M21.11 M21.12 M21.13 M21.14 M21.15 M21.16 M21.17 M21.19 M21.2 M21.20 M21.21 M21.22
M21.23 M21.24 M21.25 M21.26 M21.27 M21.29 M21.3 M21.30 M21.33 M21.37 M21.39 M21.4 M21.47 M21.5 M21.50
M21.54 M21.57 M21.59 M21.6 M21.67 M21.7 M21.70 M21.71 M21.72 M21.73 M21.74 M21.75 M21.76 M21.77 M21.79
M21.8 M21.80 M21.81 M21.82 M21.83 M21.84 M21.85 M21.86 M21.87 M21.89 M21.9 M21.90 M21.91 M21.92 M21.93
M21.94 M21.95 M21.96 M21.97 M21.99 M22.0 M22.1 M22.2 M22.3 M22.4 M22.8 M22.9 M23.0 M23.00 M23.01
M23.02 M23.03 M23.04 M23.05 M23.06 M23.09 M23.1 M23.10 M23.11 M23.12 M23.13 M23.14 M23.15 M23.16 M23.19
M23.2 M23.20 M23.21 M23.22 M23.23 M23.24 M23.25 M23.26 M23.29 M23.3 M23.30 M23.31 M23.32 M23.33 M23.34
M23.35 M23.36 M23.39 M23.4 M23.5 M23.50 M23.51 M23.52 M23.53 M23.54 M23.57 M23.59 M23.6 M23.60 M23.61
M23.62 M23.63 M23.64 M23.67 M23.69 M23.8 M23.80 M23.81 M23.82 M23.83 M23.84 M23.87 M23.89 M23.9 M23.90
M23.91 M23.92 M23.93 M23.94 M23.95 M23.96 M23.97 M23.99 M24.0 M24.00 M24.01 M24.02 M24.03 M24.04 M24.05
M24.07 M24.08 M24.09 M24.1 M24.10 M24.11 M24.12 M24.13 M24.14 M24.15 M24.17 M24.18 M24.19 M24.2 M24.20
M24.21 M24.22 M24.23 M24.24 M24.25 M24.27 M24.28 M24.29 M24.30 M24.31 M24.32 M24.33 M24.34 M24.35 M24.36
M24.37 M24.38 M24.39 M24.4 M24.40 M24.41 M24.42 M24.43 M24.44 M24.45 M24.46 M24.47 M24.48 M24.49 M24.5
M24.50 M24.51 M24.52 M24.53 M24.54 M24.55 M24.56 M24.57 M24.58 M24.59 M24.6 M24.60 M24.61 M24.62 M24.63
M24.64 M24.65 M24.66 M24.67 M24.68 M24.69 M24.7 M24.75 M24.8 M24.80 M24.81 M24.82 M24.83 M24.84 M24.85
M24.86 M24.87 M24.88 M24.89 M25.0 M25.00 M25.01 M25.02 M25.03 M25.04 M25.05 M25.06 M25.07 M25.08 M25.09
M25.1 M25.10 M25.11 M25.12 M25.13 M25.14 M25.15 M25.16 M25.17 M25.18 M25.19 M25.2 M25.20 M25.21 M25.22
M25.23 M25.24 M25.25 M25.27 M25.28 M25.29 M25.3 M25.30 M25.31 M25.32 M25.33 M25.34 M25.35 M25.37 M25.38
M25.39 M25.4 M25.40 M25.41 M25.42 M25.43 M25.44 M25.45 M25.46 M25.47 M25.48 M25.49 M25.5 M25.50 M25.51
M25.52 M25.53 M25.54 M25.55 M25.56 M25.57 M25.58 M25.59 M25.6 M25.60 M25.61 M25.62 M25.63 M25.64 M25.65
M25.66 M25.67 M25.68 M25.69 M25.7 M25.70 M25.71 M25.72 M25.73 M25.74 M25.75 M25.76 M25.77 M25.78 M25.79
M25.8 M25.80 M25.81 M25.82 M25.83 M25.84 M25.85 M25.86 M25.87 M25.88 M25.89 M30.0 M30.1 M30.2 M30.3
M30.8 M31.0 M31.1 M31.2 M31.3 M31.4 M31.5 M31.6 M31.7 M31.8 M31.9 M32.0 M32.1 M32.8 M32.9 M33.0
M33.1 M33.2 M33.9 M34.0 M34.1 M34.2 M34.8 M34.9 M35.0 M35.1 M35.2 M35.3 M35.4 M35.5 M35.6 M35.7
M35.8 M35.9 M36.0 M36.1 M36.2 M36.3 M36.4 M36.8 M40.0 M40.00 M40.02 M40.03 M40.04 M40.05 M40.06
M40.07 M40.09 M40.1 M40.10 M40.12 M40.13 M40.14 M40.15 M40.16 M40.17 M40.19 M40.2 M40.20 M40.22 M40.23
M40.24 M40.25 M40.26 M40.27 M40.29 M40.3 M40.30 M40.32 M40.33 M40.34 M40.35 M40.36 M40.37 M40.39 M40.4
M40.40 M40.42 M40.43 M40.44 M40.45 M40.46 M40.47 M40.49 M40.5 M40.50 M40.52 M40.53 M40.54 M40.55 M40.56
M40.57 M40.59 M41.0 M41.00 M41.02 M41.03 M41.04 M41.05 M41.06 M41.07 M41.09 M41.1 M41.10 M41.12 M41.13
M41.14 M41.15 M41.16 M41.17 M41.19 M41.2 M41.20 M41.22 M41.23 M41.24 M41.25 M41.26 M41.27 M41.29 M41.3
M41.30 M41.32 M41.33 M41.34 M41.35 M41.36 M41.37 M41.39 M41.4 M41.40 M41.42 M41.43 M41.44 M41.45 M41.46
M41.47 M41.49 M41.5 M41.50 M41.52 M41.53 M41.54 M41.55 M41.56 M41.57 M41.59 M41.8 M41.80 M41.82 M41.83
M41.84 M41.85 M41.86 M41.87 M41.89 M41.9 M41.90 M41.92 M41.93 M41.94 M41.95 M41.96 M41.97 M41.99 M42.0
M42.00 M42.01 M42.02 M42.03 M42.04 M42.05 M42.06 M42.07 M42.08 M42.09 M42.1 M42.10 M42.11 M42.12 M42.13
M42.14 M42.15 M42.16 M42.17 M42.18 M42.19 M42.9 M42.90 M42.92 M42.93 M42.94 M42.95 M42.96 M42.97
M42.98 M42.99 M43.0 M43.00 M43.01 M43.02 M43.03 M43.04 M43.05 M43.06 M43.07 M43.08 M43.09 M43.1 M43.10
M43.11 M43.12 M43.13 M43.14 M43.15 M43.16 M43.17 M43.19 M43.2 M43.20 M43.21 M43.22 M43.23 M43.24 M43.25
M43.26 M43.27 M43.29 M43.3 M43.31 M43.4 M43.41 M43.5 M43.50 M43.52 M43.53 M43.54 M43.55 M43.56 M43.57
M43.59 M43.6 M43.62 M43.8 M43.80 M43.81 M43.82 M43.83 M43.84 M43.85 M43.86 M43.87 M43.88 M43.89 M43.9
M43.90 M43.91 M43.92 M43.93 M43.94 M43.95 M43.96 M43.97 M43.98 M43.99 M45 M45.+0 M45.+1 M45.+2 M45.+3
M45.+4 M45.+5 M45.+6 M45.+7 M45.+8 M45.+9 M46.0 M46.00 M46.01 M46.02 M46.03 M46.04 M46.05 M46.06 M46.07
M46.08 M46.09 M46.1 M46.18 M46.2 M46.20 M46.21 M46.22 M46.23 M46.24 M46.25 M46.26 M46.27 M46.28 M46.29
M46.3 M46.30 M46.32 M46.33 M46.34 M46.35 M46.36 M46.37 M46.39 M46.4 M46.40 M46.42 M46.43 M46.44 M46.45
M46.46 M46.47 M46.49 M46.5 M46.50 M46.51 M46.52 M46.53 M46.54 M46.55 M46.56 M46.57 M46.58 M46.59 M46.6
M46.80 M46.81 M46.82 M46.83 M46.84 M46.85 M46.86 M46.87 M46.88 M46.89 M46.9 M46.90 M46.91 M46.92 M46.93
M46.94 M46.95 M46.96 M46.97 M46.98 M46.99 M47.0 M47.00 M47.01 M47.02 M47.03 M47.04 M47.05 M47.06 M47.09
M47.1 M47.10 M47.11 M47.12 M47.13 M47.14 M47.15 M47.16 M47.19 M47.2 M47.20 M47.21 M47.22 M47.23 M47.24
M47.25 M47.26 M47.27 M47.28 M47.29 M47.8 M47.80 M47.81 M47.82 M47.83 M47.84 M47.85 M47.86 M47.87 M47.88
M47.89 M47.9 M47.90 M47.91 M47.92 M47.93 M47.94 M47.95 M47.96 M47.97 M47.98 M47.99 M48.0 M48.00 M48.01
M48.02 M48.03 M48.04 M48.05 M48.06 M48.07 M48.08 M48.09 M48.1 M48.10 M48.11 M48.12 M48.13 M48.14 M48.15
M48.16 M48.17 M48.18 M48.19 M48.2 M48.20 M48.21 M48.22 M48.23 M48.24 M48.25 M48.26 M48.27 M48.29 M48.3
M48.30 M48.31 M48.32 M48.33 M48.34 M48.35 M48.36 M48.37 M48.38 M48.39 M48.4 M48.40 M48.41 M48.42 M48.43
M48.44 M48.45 M48.46 M48.47 M48.48 M48.49 M48.5 M48.50 M48.51 M48.52 M48.53 M48.54 M48.55 M48.56 M48.57
M48.58 M48.59 M48.8 M48.80 M48.81 M48.82 M48.83 M48.84 M48.85 M48.86 M48.87 M48.88 M48.89 M48.9 M48.90
M48.91 M48.92 M48.93 M48.94 M48.95 M48.96 M48.97 M48.98 M48.99 M49.0 M49.00 M49.01 M49.02 M49.03 M49.04
M49.05 M49.06 M49.07 M49.08 M49.09 M49.1 M49.10 M49.11 M49.12 M49.13 M49.14 M49.15 M49.16 M49.17 M49.18
M49.19 M49.2 M49.20 M49.21 M49.22 M49.23 M49.24 M49.25 M49.26 M49.27 M49.28 M49.29 M49.3 M49.30 M49.31

Comorb Diagnosticos de morbidité principale entrainant la non prise en compte de la comorbidité

M49.32 M49.33 M49.34 M49.35 M49.36 M49.37 M49.38 M49.39 M49.4 M49.40 M49.41 M49.42 M49.43 M49.44 M49.45
M49.46 M49.47 M49.48 M49.49 M49.5 M49.50 M49.51 M49.52 M49.53 M49.54 M49.55 M49.56 M49.57 M49.58 M49.59
M49.8 M49.80 M49.81 M49.82 M49.83 M49.84 M49.85 M49.86 M49.87 M49.88 M49.89 M50.0 M50.1 M50.2 M50.3
M50.8 M50.9 M51.0 M51.1 M51.2 M51.3 M51.4 M51.8 M51.9 M53.0 M53.00 M53.01 M53.02 M53.09 M53.1 M53.10
M53.12 M53.13 M53.19 M53.2 M53.20 M53.21 M53.22 M53.23 M53.24 M53.25 M53.26 M53.27 M53.28 M53.29 M53.3
M53.38 M53.8 M53.80 M53.81 M53.82 M53.83 M53.84 M53.85 M53.86 M53.87 M53.88 M53.89 M53.9 M53.90 M53.91
M53.92 M53.93 M53.94 M53.95 M53.96 M53.97 M53.98 M53.99 M54.0 M54.00 M54.01 M54.02 M54.03 M54.04 M54.05
M54.06 M54.07 M54.08 M54.09 M54.1 M54.10 M54.11 M54.12 M54.13 M54.14 M54.15 M54.16 M54.17 M54.18 M54.19
M54.2 M54.20 M54.21 M54.22 M54.23 M54.29 M54.3 M54.30 M54.36 M54.37 M54.38 M54.39 M54.4 M54.40 M54.46
M54.47 M54.48 M54.49 M54.5 M54.50 M54.56 M54.57 M54.59 M54.6 M54.60 M54.63 M54.64 M54.65 M54.69 M54.8
M54.80 M54.81 M54.82 M54.83 M54.84 M54.85 M54.86 M54.87 M54.88 M54.89 M54.9 M54.99 M60.0 M60.00 M60.01
M60.02 M60.03 M60.04 M60.05 M60.06 M60.07 M60.08 M60.09 M60.1 M60.10 M60.11 M60.12 M60.13 M60.14 M60.15
M60.16 M60.17 M60.18 M60.19 M60.2 M60.20 M60.21 M60.22 M60.23 M60.24 M60.25 M60.26 M60.27 M60.28 M60.29
M60.8 M60.80 M60.81 M60.82 M60.83 M60.84 M60.85 M60.86 M60.87 M60.88 M60.89 M60.9 M60.90 M60.91 M60.92
M60.93 M60.94 M60.95 M60.96 M60.97 M60.98 M60.99 M61.0 M61.00 M61.01 M61.02 M61.03 M61.04 M61.05 M61.06
M61.07 M61.08 M61.09 M61.1 M61.10 M61.11 M61.12 M61.13 M61.14 M61.15 M61.16 M61.17 M61.18 M61.19 M61.2
M61.20 M61.21 M61.22 M61.23 M61.24 M61.25 M61.26 M61.27 M61.28 M61.29 M61.3 M61.30 M61.31 M61.32 M61.33
M61.34 M61.35 M61.36 M61.37 M61.38 M61.39 M61.4 M61.40 M61.41 M61.42 M61.43 M61.44 M61.45 M61.46 M61.47
M61.48 M61.49 M61.5 M61.50 M61.51 M61.52 M61.53 M61.54 M61.55 M61.56 M61.57 M61.58 M61.59 M61.9 M61.90
M61.91 M61.92 M61.93 M61.94 M61.95 M61.96 M61.97 M61.98 M61.99 M62.0 M62.00 M62.01 M62.02 M62.03 M62.04
M62.05 M62.06 M62.07 M62.08 M62.09 M62.1 M62.10 M62.11 M62.12 M62.13 M62.14 M62.15 M62.16 M62.17 M62.18
M62.19 M62.2 M62.20 M62.21 M62.22 M62.23 M62.24 M62.25 M62.26 M62.27 M62.28 M62.29 M62.3 M62.30 M62.31
M62.32 M62.33 M62.34 M62.35 M62.36 M62.37 M62.38 M62.39 M62.4 M62.40 M62.41 M62.42 M62.43 M62.44 M62.45
M62.46 M62.47 M62.48 M62.49 M62.5 M62.50 M62.51 M62.52 M62.53 M62.54 M62.55 M62.56 M62.57 M62.58 M62.59
M62.6 M62.60 M62.61 M62.62 M62.63 M62.64 M62.65 M62.66 M62.67 M62.68 M62.69 M62.80 M62.800 M62.808 M62.81
M62.810 M62.818 M62.82 M62.820 M62.828 M62.83 M62.830 M62.838 M62.84 M62.840 M62.848 M62.85 M62.850 M62.858
M62.86 M62.860 M62.868 M62.87 M62.870 M62.878 M62.88 M62.880 M62.888 M62.89 M62.898 M63.0 M63.1 M63.2 M63.3
M63.8 M65.0 M65.00 M65.01 M65.02 M65.03 M65.04 M65.05 M65.06 M65.07 M65.08 M65.09 M65.1 M65.10 M65.11
M65.12 M65.13 M65.14 M65.15 M65.16 M65.17 M65.18 M65.19 M65.2 M65.20 M65.22 M65.23 M65.24 M65.25 M65.26
M65.27 M65.28 M65.29 M65.3 M65.34 M65.4 M65.44 M65.8 M65.80 M65.81 M65.82 M65.83 M65.84 M65.85 M65.86
M65.87 M65.88 M65.89 M65.9 M65.90 M65.91 M65.92 M65.93 M65.94 M65.95 M65.96 M65.97 M65.98 M65.99 M66.0
M66.06 M66.1 M66.10 M66.11 M66.12 M66.13 M66.14 M66.15 M66.17 M66.18 M66.19 M66.2 M66.20 M66.21 M66.22
M66.23 M66.24 M66.25 M66.26 M66.27 M66.28 M66.29 M66.3 M66.30 M66.31 M66.32 M66.33 M66.34 M66.35 M66.36
M66.37 M66.38 M66.39 M66.4 M66.40 M66.41 M66.42 M66.43 M66.44 M66.45 M66.46 M66.47 M66.48 M66.49 M66.5
M66.50 M66.51 M66.52 M66.53 M66.54 M66.55 M66.56 M66.57 M66.58 M66.59 M67.0 M67.1 M67.2 M67.3 M67.4
M67.8 M67.9 M68.0 M68.8 M70.0 M70.00 M70.03 M70.04 M70.09 M70.1 M70.14 M70.2 M70.22 M70.3 M70.32 M70.4
M70.46 M70.5 M70.56 M70.6 M70.65 M70.7 M70.75 M70.8 M70.80 M70.83 M70.87 M70.88 M70.89 M70.9 M70.90
M70.92 M70.93 M70.94 M70.95 M70.96 M70.97 M70.98 M70.99 M71.0 M71.00 M71.01 M71.02 M71.03 M71.04 M71.05
M71.06 M71.07 M71.08 M71.09 M71.1 M71.10 M71.11 M71.12 M71.13 M71.14 M71.15 M71.16 M71.17 M71.18 M71.19
M71.2 M71.26 M71.3 M71.30 M71.31 M71.32 M71.33 M71.34 M71.35 M71.37 M71.38 M71.39 M71.4 M71.40 M71.42
M71.43 M71.44 M71.45 M71.46 M71.47 M71.48 M71.49 M71.5 M71.50 M71.52 M71.53 M71.54 M71.55 M71.56 M71.57
M71.58 M71.59 M71.8 M71.80 M71.82 M71.83 M71.84 M71.85 M71.86 M71.87 M71.88 M71.89 M71.9 M71.90 M71.92
M71.93 M71.94 M71.95 M71.96 M71.97 M71.98 M71.99 M72.0 M72.04 M72.1 M72.14 M72.2 M72.27 M72.4 M72.40
M72.41 M72.42 M72.43 M72.44 M72.45 M72.46 M72.47 M72.48 M72.49 M72.6 M72.60 M72.61 M72.62 M72.63 M72.64
M72.65 M72.66 M72.67 M72.68 M72.69 M72.8 M72.80 M72.81 M72.82 M72.83 M72.84 M72.85 M72.86 M72.87 M72.88
M72.89 M72.9 M72.90 M72.91 M72.92 M72.93 M72.94 M72.95 M72.96 M72.97 M72.98 M72.99 M73.0 M73.00 M73.01
M73.02 M73.03 M73.04 M73.05 M73.06 M73.07 M73.08 M73.09 M73.1 M73.10 M73.11 M73.12 M73.13 M73.14 M73.15
M73.16 M73.17 M73.18 M73.19 M73.8 M73.80 M73.81 M73.82 M73.83 M73.84 M73.85 M73.86 M73.87 M73.88 M73.89
M75.0 M75.1 M75.2 M75.3 M75.4 M75.5 M75.8 M75.9 M76.0 M76.05 M76.1 M76.15 M76.2 M76.25 M76.3 M76.36
M76.4 M76.46 M76.5 M76.56 M76.6 M76.66 M76.67 M76.7 M76.76 M76.8 M76.80 M76.85 M76.86 M76.9 M76.90
M76.95 M76.96 M76.99 M77.0 M77.02 M77.1 M77.12 M77.2 M77.23 M77.3 M77.37 M77.4 M77.47 M77.5 M77.57
M77.8 M77.80 M77.81 M77.82 M77.83 M77.84 M77.88 M77.89 M77.9 M77.90 M77.91 M77.92 M77.93 M77.94 M77.97
M77.98 M77.99 M79.0 M79.00 M79.01 M79.02 M79.03 M79.04 M79.05 M79.06 M79.07 M79.08 M79.09 M79.1 M79.10
M79.11 M79.12 M79.13 M79.14 M79.15 M79.16 M79.17 M79.18 M79.19 M79.2 M79.20 M79.21 M79.22 M79.23 M79.24
M79.25 M79.26 M79.27 M79.28 M79.29 M79.3 M79.30 M79.31 M79.32 M79.33 M79.34 M79.35 M79.36 M79.37 M79.38
M79.39 M79.4 M79.40 M79.41 M79.42 M79.43 M79.44 M79.45 M79.46 M79.47 M79.48 M79.5 M79.50 M79.51 M79.52
M79.53 M79.54 M79.55 M79.56 M79.57 M79.58 M79.59 M79.6 M79.60 M79.61 M79.62 M79.63 M79.64 M79.65 M79.66
M79.67 M79.69 M79.7 M79.70 M79.71 M79.72 M79.73 M79.74 M79.75 M79.76 M79.77 M79.78 M79.79 M79.8 M79.80
M79.81 M79.82 M79.83 M79.84 M79.85 M79.86 M79.87 M79.88 M79.89 M80.0 M80.00 M80.01 M80.02 M80.03 M80.04
M80.05 M80.06 M80.07 M80.08 M80.09 M80.1 M80.10 M80.11 M80.12 M80.13 M80.14 M80.15 M80.16 M80.17 M80.18
M80.19 M80.2 M80.20 M80.21 M80.22 M80.23 M80.24 M80.25 M80.26 M80.27 M80.28 M80.29 M80.3 M80.30 M80.31
M80.32 M80.33 M80.34 M80.35 M80.36 M80.37 M80.38 M80.39 M80.4 M80.40 M80.41 M80.42 M80.43 M80.44 M80.45
M80.46 M80.47 M80.48 M80.49 M80.5 M80.50 M80.51 M80.52 M80.53 M80.54 M80.55 M80.56 M80.57 M80.58 M80.59
M80.8 M80.80 M80.81 M80.82 M80.83 M80.84 M80.85 M80.86 M80.87 M80.88 M80.89 M80.9 M80.90 M80.91 M80.92
M80.93 M80.94 M80.95 M80.96 M80.97 M80.98 M80.99 M81.0 M81.00 M81.01 M81.02 M81.03 M81.04 M81.05 M81.06
M81.07 M81.08 M81.09 M81.1 M81.10 M81.11 M81.12 M81.13 M81.14 M81.15 M81.16 M81.17 M81.18 M81.19 M81.2
M81.20 M81.21 M81.22 M81.23 M81.24 M81.25 M81.26 M81.27 M81.28 M81.29 M81.3 M81.30 M81.31 M81.32 M81.33
M81.34 M81.35 M81.36 M81.37 M81.38 M81.39 M81.4 M81.40 M81.41 M81.42 M81.43 M81.44 M81.45 M81.46 M81.47
M81.48 M81.49 M81.5 M81.50 M81.51 M81.52 M81.53 M81.54 M81.55 M81.56 M81.57 M81.58 M81.59 M81.6 M81.60
M81.61 M81.62 M81.63 M81.64 M81.65 M81.66 M81.67 M81.68 M81.69 M81.8 M81.80 M81.81 M81.82 M81.83 M81.84
M81.85 M81.86 M81.87 M81.88 M81.89 M81.9 M81.90 M81.91 M81.92 M81.93 M81.94 M81.95 M81.96 M81.97 M81.98
M81.99 M82.0 M82.00 M82.01 M82.02 M82.03 M82.04 M82.05 M82.06 M82.07 M82.08 M82.09 M82.1 M82.10 M82.11
M82.12 M82.13 M82.14 M82.15 M82.16 M82.17 M82.18 M82.19 M82.8 M82.80 M82.81 M82.82 M82.83 M82.84 M82.85
M82.86 M82.87 M82.88 M82.89 M83.0 M83.00 M83.01 M83.02 M83.03 M83.04 M83.05 M83.06 M83.07 M83.08 M83.09
M83.1 M83.10 M83.11 M83.12 M83.13 M83.14 M83.15 M83.16 M83.17 M83.18 M83.19 M83.2 M83.20 M83.21 M83.22
M83.23 M83.24 M83.25 M83.26 M83.27 M83.28 M83.29 M83.3 M83.30 M83.31 M83.32 M83.33 M83.34 M83.35 M83.36
M83.37 M83.38 M83.39 M83.4 M83.40 M83.41 M83.42 M83.43 M83.44 M83.45 M83.46 M83.47 M83.48 M83.49 M83.5
M83.50 M83.51 M83.52 M83.53 M83.54 M83.55 M83.56 M83.57 M83.58 M83.59 M83.8 M83.80 M83.81 M83.82 M83.83

Comorb

Diagnostics de morbidité principale entrainant la non prise en compte de la comorbidité

M83.84	M83.85	M83.86	M83.87	M83.88	M83.89	M83.9	M83.90	M83.91	M83.92	M83.93	M83.94	M83.95	M83.96	M83.97
M83.98	M83.99	M84.0	M84.00	M84.01	M84.02	M84.03	M84.04	M84.05	M84.06	M84.07	M84.08	M84.09	M84.1	M84.10
M84.11	M84.12	M84.13	M84.14	M84.15	M84.16	M84.17	M84.18	M84.19	M84.2	M84.20	M84.21	M84.22	M84.23	M84.24
M84.25	M84.26	M84.27	M84.28	M84.29	M84.3	M84.30	M84.31	M84.32	M84.33	M84.34	M84.35	M84.36	M84.37	M84.38
M84.39	M84.4	M84.40	M84.41	M84.42	M84.43	M84.44	M84.45	M84.46	M84.47	M84.48	M84.49	M84.8	M84.80	M84.81
M84.82	M84.83	M84.84	M84.85	M84.86	M84.87	M84.88	M84.89	M84.9	M84.90	M84.91	M84.92	M84.93	M84.94	M84.95
M84.96	M84.97	M84.98	M84.99	M85.0	M85.00	M85.01	M85.02	M85.03	M85.04	M85.05	M85.06	M85.07	M85.08	M85.09
M85.1	M85.10	M85.11	M85.12	M85.13	M85.14	M85.15	M85.16	M85.17	M85.18	M85.19	M85.2	M85.28	M85.3	M85.30
M85.31	M85.32	M85.33	M85.34	M85.35	M85.36	M85.37	M85.38	M85.39	M85.4	M85.40	M85.41	M85.42	M85.43	M85.44
M85.45	M85.46	M85.47	M85.48	M85.49	M85.5	M85.50	M85.51	M85.52	M85.53	M85.54	M85.55	M85.56	M85.57	M85.58
M85.59	M85.6	M85.60	M85.61	M85.62	M85.63	M85.64	M85.65	M85.66	M85.67	M85.68	M85.69	M85.8	M85.80	M85.81
M85.82	M85.83	M85.84	M85.85	M85.86	M85.87	M85.88	M85.89	M85.9	M85.90	M85.91	M85.92	M85.93	M85.94	M85.95
M85.96	M85.97	M85.98	M85.99	M86.0	M86.00	M86.01	M86.02	M86.03	M86.04	M86.05	M86.06	M86.07	M86.08	M86.09
M86.1	M86.10	M86.11	M86.12	M86.13	M86.14	M86.15	M86.16	M86.17	M86.18	M86.19	M86.2	M86.20	M86.21	M86.22
M86.23	M86.24	M86.25	M86.26	M86.27	M86.28	M86.29	M86.3	M86.30	M86.31	M86.32	M86.33	M86.34	M86.35	M86.36
M86.37	M86.38	M86.39	M86.4	M86.40	M86.41	M86.42	M86.43	M86.44	M86.45	M86.46	M86.47	M86.48	M86.49	M86.5
M86.50	M86.51	M86.52	M86.53	M86.54	M86.55	M86.56	M86.57	M86.58	M86.59	M86.6	M86.60	M86.61	M86.62	M86.63
M86.64	M86.65	M86.66	M86.67	M86.68	M86.69	M86.8	M86.80	M86.81	M86.82	M86.83	M86.84	M86.85	M86.86	M86.87
M86.88	M86.89	M86.9	M86.90	M86.91	M86.92	M86.93	M86.94	M86.95	M86.96	M86.97	M86.98	M86.99	M87.0	M87.00
M87.01	M87.02	M87.03	M87.04	M87.05	M87.06	M87.07	M87.08	M87.09	M87.1	M87.10	M87.11	M87.12	M87.13	M87.14
M87.15	M87.16	M87.17	M87.18	M87.19	M87.2	M87.20	M87.21	M87.22	M87.23	M87.24	M87.25	M87.26	M87.27	M87.28
M87.29	M87.3	M87.30	M87.31	M87.32	M87.33	M87.34	M87.35	M87.36	M87.37	M87.38	M87.39	M87.8	M87.80	M87.81
M87.82	M87.83	M87.84	M87.85	M87.86	M87.87	M87.88	M87.89	M87.9	M87.90	M87.91	M87.92	M87.93	M87.94	M87.95
M87.96	M87.97	M87.98	M87.99	M88.0	M88.08	M88.8	M88.80	M88.81	M88.82	M88.83	M88.84	M88.85	M88.86	M88.87
M88.88	M88.9	M88.90	M88.99	M89.0	M89.00	M89.01	M89.02	M89.03	M89.04	M89.05	M89.06	M89.07	M89.08	M89.09
M89.1	M89.10	M89.11	M89.12	M89.13	M89.14	M89.15	M89.16	M89.17	M89.19	M89.2	M89.20	M89.21	M89.22	M89.23
M89.24	M89.25	M89.26	M89.27	M89.28	M89.29	M89.3	M89.30	M89.31	M89.32	M89.33	M89.34	M89.35	M89.36	M89.37
M89.38	M89.39	M89.4	M89.40	M89.41	M89.42	M89.43	M89.44	M89.45	M89.46	M89.47	M89.48	M89.49	M89.5	M89.50
M89.51	M89.52	M89.53	M89.54	M89.55	M89.56	M89.57	M89.58	M89.59	M89.6	M89.60	M89.61	M89.62	M89.63	M89.64
M89.65	M89.66	M89.67	M89.68	M89.69	M89.8	M89.80	M89.81	M89.82	M89.83	M89.84	M89.85	M89.86	M89.87	M89.88
M89.89	M90.0	M90.00	M90.01	M90.02	M90.03	M90.04	M90.05	M90.06	M90.07	M90.08	M90.09	M90.1	M90.10	M90.11
M90.12	M90.13	M90.14	M90.15	M90.16	M90.17	M90.18	M90.19	M90.2	M90.20	M90.21	M90.22	M90.23	M90.24	M90.25
M90.26	M90.27	M90.28	M90.29	M90.3	M90.30	M90.31	M90.32	M90.33	M90.34	M90.35	M90.36	M90.37	M90.38	M90.39
M90.4	M90.40	M90.41	M90.42	M90.43	M90.44	M90.45	M90.46	M90.47	M90.48	M90.49	M90.5	M90.50	M90.51	M90.52
M90.53	M90.54	M90.55	M90.56	M90.57	M90.58	M90.59	M90.6	M90.60	M90.61	M90.62	M90.63	M90.64	M90.65	M90.66
M90.67	M90.68	M90.69	M90.7	M90.70	M90.71	M90.72	M90.73	M90.74	M90.75	M90.76	M90.77	M90.78	M90.79	M90.8
M90.80	M90.81	M90.82	M90.83	M90.84	M90.85	M90.86	M90.87	M90.88	M90.89	M91.0	M91.05	M91.1	M91.15	M91.2
M91.25	M91.3	M91.35	M91.8	M91.85	M91.9	M91.95	M92.0	M92.1	M92.2	M92.3	M92.4	M92.5	M92.6	M92.7
M92.8	M92.9	M93.0	M93.1	M93.2	M93.8	M93.9	M94.0	M94.08	M94.1	M94.10	M94.11	M94.12	M94.13	M94.14
M94.15	M94.16	M94.17	M94.18	M94.19	M94.2	M94.20	M94.21	M94.22	M94.23	M94.24	M94.25	M94.26	M94.27	M94.28
M94.29	M94.3	M94.30	M94.31	M94.32	M94.33	M94.34	M94.35	M94.36	M94.37	M94.38	M94.39	M94.8	M94.80	M94.81
M94.82	M94.83	M94.84	M94.85	M94.86	M94.87	M94.88	M94.89	M95.0	M95.1	M95.2	M95.3	M95.4	M95.5	M95.8
M95.9	M96.0	M96.1	M96.2	M96.4	M96.5	M96.6	M96.8	M99.0	M99.00	M99.01	M99.02	M99.03	M99.04	M99.05
M99.06	M99.07	M99.08	M99.09	M99.1	M99.10	M99.11	M99.12	M99.13	M99.14	M99.15	M99.16	M99.17	M99.18	M99.19
M99.2	M99.20	M99.21	M99.22	M99.23	M99.24	M99.3	M99.30	M99.31	M99.32	M99.33	M99.34	M99.4	M99.40	M99.41
M99.42	M99.43	M99.44	M99.5	M99.51	M99.52	M99.53	M99.6	M99.60	M99.61	M99.62	M99.63	M99.7	M99.71	M99.72
M99.73	M99.8	M99.80	M99.81	M99.82	M99.83	M99.84	M99.85	M99.86	M99.87	M99.88	M99.89	M99.9	M99.90	M99.91
M99.92	M99.93	M99.94	M99.95	M99.96	M99.97	M99.98	M99.99	R02	R05	R06.0	R06.1	R06.2	R06.3	R06.4
R06.6	R06.7	R06.8	R07.0	R07.1	R07.2	R07.3	R07.4	R68.8	T75.0	T75.1	T75.2	T75.3	T75.4	T75.8
T79.0	T79.1	T79.2	T79.3	T79.4	T79.5	T79.6	T79.7	T79.8	T80.0	T80.1	T80.3	T80.4	T80.5	T80.6
T81.0	T81.1	T81.30	T81.38	T81.5	T81.6	T81.7	T82.0	T82.1	T82.2	T82.3	T82.4	T82.5	T82.6	T82.7
T83.0	T83.1	T83.2	T83.3	T83.4	T83.5	T83.6	T84.0	T84.1	T84.2	T84.3	T84.4	T84.5	T84.6	T84.7
T84.8	T84.9	T85.0	T85.1	T85.2	T85.3	T85.4	T85.5	T85.6	T85.7	T85.8	T85.9	T86.0	T86.01	T86.02
T86.03	T86.04	T86.05	T86.06	T86.07	T86.08	T86.09	T86.1	T86.2	T86.3	T86.4	T86.5	T86.6	T86.7	T86.8
T86.9	T87.0	T87.1	T87.2	T87.3	T87.4	T87.5	T87.6	T88.2	T88.3	T88.4	T88.5	T88.6	Z45.0	Z45.1
Z45.2	Z45.3	Z45.4	Z45.5	Z45.6	Z45.7	Z45.8	Z45.9	Z47.0	Z47.1	Z47.2	Z47.3	Z47.4	Z47.5	Z47.6
Z47.7	Z47.8	Z47.9	Z51.5	Z51.8	Z51.9	Z51.10	Z51.11	Z51.12	Z51.13	Z51.14	Z51.15	Z51.16	Z51.17	Z51.18
Z51.19	Z51.20	Z51.21	Z51.22	Z51.23	Z51.24	Z51.25	Z51.26	Z51.27	Z51.28	Z51.29	Z51.30	Z51.31	Z51.32	Z51.33
Z51.34	Z51.35	Z51.36	Z51.37	Z51.38	Z51.39	Z51.40	Z51.41	Z51.42	Z51.43	Z51.44	Z51.45	Z51.46	Z51.47	Z51.48
Z51.49	Z51.50	Z51.51	Z51.52	Z51.53	Z51.54	Z51.55	Z51.56	Z51.57	Z51.58	Z51.59	Z51.60	Z51.61	Z51.62	Z51.63
Z51.64	Z51.65	Z51.66	Z51.67	Z51.68	Z51.69	Z51.70	Z51.71	Z51.72	Z51.73	Z51.74	Z51.75	Z51.76	Z51.77	Z51.78
Z51.79	Z51.80	Z51.81	Z51.82	Z51.83	Z51.84	Z51.85	Z51.86	Z51.87	Z51.88	Z51.89	Z51.90	Z51.91	Z51.92	Z51.93
Z51.94	Z51.95	Z51.96	Z51.97	Z51.98	Z51.99	Z52.0	Z52.1	Z52.2	Z52.3	Z52.4	Z52.5	Z52.6	Z52.7	Z52.8
Z52.9	Z52.10	Z52.11	Z52.12	Z52.13	Z52.14	Z52.15	Z52.16	Z52.17	Z52.18	Z52.19	Z52.20	Z52.21	Z52.22	Z52.23
Z52.24	Z52.25	Z52.26	Z52.27	Z52.28	Z52.29	Z52.30	Z52.31	Z52.32	Z52.33	Z52.34	Z52.35	Z52.36	Z52.37	Z52.38
Z52.39	Z52.40	Z52.41	Z52.42	Z52.43	Z52.44	Z52.45	Z52.46	Z52.47	Z52.48	Z52.49	Z52.50	Z52.51	Z52.52	Z52.53
Z52.54	Z52.55	Z52.56	Z52.57	Z52.58	Z52.59	Z52.60	Z52.61	Z52.62	Z52.63	Z52.64	Z52.65	Z52.66	Z52.67	Z52.68
Z52.69	Z52.70	Z52.71	Z52.72	Z52.73	Z52.74	Z52.75	Z52.76	Z52.77	Z52.78	Z52.79	Z52.80	Z52.81	Z52.82	Z52.83
Z52.84	Z52.85	Z52.86	Z52.87	Z52.88	Z52.89	Z52.90	Z52.91	Z52.92	Z52.93	Z52.94	Z52.95	Z52.96	Z52.97	Z52.98
Z52.99	Z53.0	Z53.00	Z53.01	Z53.02	Z53.03	Z53.04	Z53.05	Z53.06	Z53.07	Z53.08	Z53.09	Z53.10	Z53.11	Z53.12
Z53.13	Z53.14	Z53.15	Z53.16	Z53.17	Z53.18	Z53.19	Z53.20	Z53.21	Z53.22	Z53.23	Z53.24	Z53.25	Z53.26	Z53.27
Z53.28	Z53.29	Z53.30	Z53.31	Z53.32	Z53.33	Z53.34	Z53.35	Z53.36	Z53.37	Z53.38	Z53.39	Z53.40	Z53.41	Z53.42
Z53.43	Z53.44	Z53.45	Z53.46	Z53.47	Z53.48	Z53.49	Z53.50	Z53.51	Z53.52	Z53.53	Z53.54	Z53.55	Z53.56	Z53.57
Z53.58	Z53.59	Z53.60	Z53.61	Z53.62	Z53.63	Z53.64	Z53.65	Z53.66	Z53.67	Z53.68	Z53.69	Z53.70	Z53.71	Z53.72
Z53.73	Z53.74	Z53.75	Z53.76	Z53.77	Z53.78	Z53.79	Z53.80	Z53.81	Z53.82	Z53.83	Z53.84	Z53.85	Z53.86	Z53.87
Z53.88	Z53.89	Z53.90	Z53.91	Z53.92	Z53.93	Z53.94	Z53.95	Z53.96	Z53.97	Z53.98	Z53.99	Z54.0	Z54.1	Z54.2
Z54.3	Z54.4	Z54.5	Z54.6	Z54.7	Z54.8	Z54.9	Z55.0	Z55.1	Z55.2	Z55.3	Z55.4	Z55.5	Z55.6	Z55.7
Z55.8	Z55.9	Z56.0	Z56.1	Z56.2	Z56.3	Z56.4	Z56.5	Z56.6	Z56.7	Z56.8	Z56.9	Z57.0	Z57.1	Z57.2
Z57.3	Z57.4	Z57.5	Z57.6	Z57.7	Z57.8	Z57.9	Z58.0	Z58.1	Z58.2	Z58.3	Z58.4	Z58.5	Z58.6	Z58.7
Z58.8	Z58.9	Z59.0	Z59.1	Z59.2	Z59.3	Z59.4	Z59.5	Z59.6	Z59.7	Z59.8	Z59.9	Z60.0	Z60.1	Z60.2
Z60.3	Z60.4	Z60.5	Z60.6	Z60.7	Z60.8	Z60.9	Z61.0	Z61.1	Z61.2	Z61.3	Z61.4	Z61.5	Z61.6	Z61.7
Z61.8	Z61.9	Z62.0</												

M05.0 M05.00 M05.01 M05.02 M05.03 M05.04 M05.05 M05.06 M05.07 M05.08 M05.09 M05.1 M05.10 M05.11 M05.12
M05.13 M05.14 M05.15 M05.16 M05.17 M05.18 M05.19 M05.2 M05.20 M05.21 M05.22 M05.23 M05.24 M05.25 M05.26
M05.27 M05.28 M05.29 M05.3 M05.30 M05.31 M05.32 M05.33 M05.34 M05.35 M05.36 M05.37 M05.38 M05.39 M05.8
M05.80 M05.81 M05.82 M05.83 M05.84 M05.85 M05.86 M05.87 M05.88 M05.89 M05.9 M05.90 M05.91 M05.92 M05.93
M05.94 M05.95 M05.96 M05.97 M05.98 M05.99 M06.0 M06.00 M06.01 M06.02 M06.03 M06.04 M06.05 M06.06 M06.07
M06.08 M06.09 M06.1 M06.10 M06.11 M06.12 M06.13 M06.14 M06.15 M06.16 M06.17 M06.18 M06.19 M06.2 M06.20
M06.21 M06.22 M06.23 M06.24 M06.25 M06.26 M06.27 M06.28 M06.29 M06.3 M06.30 M06.31 M06.32 M06.33 M06.34
M06.35 M06.36 M06.37 M06.38 M06.39 M06.4 M06.40 M06.41 M06.42 M06.43 M06.44 M06.45 M06.46 M06.47 M06.48
M06.49 M06.8 M06.80 M06.81 M06.82 M06.83 M06.84 M06.85 M06.86 M06.87 M06.88 M06.89 M06.9 M06.90 M06.91
M06.92 M06.93 M06.94 M06.95 M06.96 M06.97 M06.98 M06.99 M07.0 M07.00 M07.01 M07.02 M07.03 M07.04 M07.05
M07.11 M07.12 M07.13 M07.14 M07.15 M07.16 M07.17 M07.18 M07.19 M07.2 M07.28 M07.3 M07.30 M07.31 M07.32
M07.33 M07.34 M07.35 M07.36 M07.37 M07.38 M07.39 M07.4 M07.40 M07.41 M07.42 M07.43 M07.44 M07.45 M07.46
M07.47 M07.48 M07.49 M07.5 M07.50 M07.51 M07.52 M07.53 M07.54 M07.55 M07.56 M07.57 M07.58 M07.59 M07.6
M07.60 M07.61 M07.62 M07.63 M07.64 M07.65 M07.66 M07.67 M07.68 M07.69 M08.0 M08.00 M08.01 M08.02 M08.03
M08.04 M08.05 M08.06 M08.07 M08.08 M08.09 M08.1 M08.10 M08.15 M08.18 M08.19 M08.2 M08.20 M08.21 M08.22
M08.23 M08.24 M08.25 M08.26 M08.27 M08.28 M08.29 M08.3 M08.30 M08.31 M08.32 M08.33 M08.34 M08.35 M08.36
M08.37 M08.38 M08.39 M08.4 M08.40 M08.41 M08.42 M08.43 M08.44 M08.45 M08.46 M08.47 M08.48 M08.49 M08.8
M08.80 M08.81 M08.82 M08.83 M08.84 M08.85 M08.86 M08.87 M08.88 M08.89 M08.9 M08.90 M08.91 M08.92 M08.93
M08.94 M08.95 M08.96 M08.97 M08.98 M08.99 M09.0 M09.00 M09.01 M09.02 M09.03 M09.04 M09.05 M09.06 M09.07
M09.08 M09.09 M09.1 M09.10 M09.11 M09.12 M09.13 M09.14 M09.15 M09.16 M09.17 M09.18 M09.19 M09.2 M09.20
M09.21 M09.22 M09.23 M09.24 M09.25 M09.26 M09.27 M09.28 M09.29 M09.8 M09.80 M09.81 M09.82 M09.83 M09.84
M09.85 M09.86 M09.87 M09.88 M09.89 M10.0 M10.00 M10.01 M10.02 M10.03 M10.04 M10.05 M10.06 M10.07 M10.08
M10.09 M10.1 M10.10 M10.11 M10.12 M10.13 M10.14 M10.15 M10.16 M10.17 M10.18 M10.19 M10.2 M10.20 M10.21
M10.22 M10.23 M10.24 M10.25 M10.26 M10.27 M10.28 M10.29 M10.3 M10.30 M10.31 M10.32 M10.33 M10.34 M10.35
M10.36 M10.37 M10.38 M10.39 M10.4 M10.40 M10.41 M10.42 M10.43 M10.44 M10.45 M10.46 M10.47 M10.48 M10.49
M10.9 M10.90 M10.91 M10.92 M10.93 M10.94 M10.95 M10.96 M10.97 M10.98 M10.99 M11.0 M11.00 M11.01 M11.02
M11.03 M11.04 M11.05 M11.06 M11.07 M11.08 M11.09 M11.1 M11.10 M11.11 M11.12 M11.13 M11.14 M11.15 M11.16
M11.17 M11.18 M11.19 M11.2 M11.20 M11.21 M11.22 M11.23 M11.24 M11.25 M11.26 M11.27 M11.28 M11.29 M11.8
M11.80 M11.81 M11.82 M11.83 M11.84 M11.85 M11.86 M11.87 M11.88 M11.89 M11.9 M11.90 M11.91 M11.92 M11.93
M11.94 M11.95 M11.96 M11.97 M11.98 M11.99 M12.0 M12.00 M12.01 M12.02 M12.03 M12.04 M12.05 M12.06 M12.07
M12.08 M12.09 M12.1 M12.10 M12.11 M12.12 M12.13 M12.14 M12.15 M12.16 M12.17 M12.18 M12.19 M12.2 M12.20
M12.21 M12.22 M12.23 M12.24 M12.25 M12.26 M12.27 M12.28 M12.29 M12.3 M12.30 M12.31 M12.32 M12.33 M12.34
M12.35 M12.36 M12.37 M12.38 M12.39 M12.4 M12.40 M12.41 M12.42 M12.43 M12.44 M12.45 M12.46 M12.47 M12.48
M12.49 M12.5 M12.50 M12.51 M12.52 M12.53 M12.54 M12.55 M12.56 M12.57 M12.58 M12.59 M12.8 M12.80 M12.81
M12.82 M12.83 M12.84 M12.85 M12.86 M12.87 M12.88 M12.89 M12.9 M13.0 M13.00 M13.1 M13.11 M13.12 M13.13 M13.14
M13.15 M13.16 M13.17 M13.18 M13.19 M13.8 M13.80 M13.81 M13.82 M13.83 M13.84 M13.85 M13.86 M13.87 M13.88
M13.89 M13.9 M13.91 M13.92 M13.93 M13.94 M13.95 M13.96 M13.97 M13.98 M13.99 M14.0 M14.1 M14.2 M14.3
M14.4 M14.5 M14.6 M14.8 M15.0 M15.1 M15.2 M15.3 M15.4 M15.8 M15.9 M16.0 M16.1 M16.2 M16.3 M16.4
M16.5 M16.6 M16.7 M16.9 M17.0 M17.1 M17.2 M17.3 M17.4 M17.5 M17.9 M18.0 M18.1 M18.2 M18.3 M18.4
M18.5 M18.9 M19.0 M19.01 M19.02 M19.03 M19.04 M19.05 M19.07 M19.08 M19.09 M19.1 M19.11 M19.12 M19.13
M19.14 M19.15 M19.17 M19.18 M19.19 M19.2 M19.21 M19.22 M19.23 M19.24 M19.25 M19.27 M19.28 M19.29 M19.8
M19.81 M19.82 M19.83 M19.84 M19.85 M19.87 M19.88 M19.89 M19.9 M19.91 M19.92 M19.93 M19.94 M19.95 M19.97
M19.98 M19.99 M20.0 M20.1 M20.2 M20.3 M20.4 M20.5 M20.6 M21.0 M21.00 M21.01 M21.02 M21.03 M21.04
M21.05 M21.06 M21.07 M21.09 M21.1 M21.10 M21.11 M21.12 M21.13 M21.14 M21.15 M21.16 M21.17 M21.19 M21.2
M21.20 M21.21 M21.22 M21.23 M21.24 M21.25 M21.26 M21.27 M21.29 M21.3 M21.30 M21.33 M21.37 M21.39 M21.4
M21.47 M21.5 M21.50 M21.54 M21.57 M21.59 M21.6 M21.67 M21.7 M21.70 M21.71 M21.72 M21.73 M21.74 M21.75
M21.76 M21.77 M21.79 M21.8 M21.80 M21.81 M21.82 M21.83 M21.84 M21.85 M21.86 M21.87 M21.89 M21.9 M21.90
M21.91 M21.92 M21.93 M21.94 M21.95 M21.96 M21.97 M21.99 M22.0 M22.1 M22.2 M22.3 M22.4 M22.8 M22.9
M23.0 M23.00 M23.01 M23.02 M23.03 M23.04 M23.05 M23.06 M23.09 M23.1 M23.10 M23.11 M23.12 M23.13 M23.14
M23.15 M23.16 M23.19 M23.2 M23.20 M23.21 M23.22 M23.23 M23.24 M23.25 M23.26 M23.29 M23.3 M23.30 M23.31
M23.32 M23.33 M23.34 M23.35 M23.36 M23.39 M23.4 M23.5 M23.50 M23.51 M23.52 M23.53 M23.54 M23.57 M23.59
M23.6 M23.60 M23.61 M23.62 M23.63 M23.64 M23.67 M23.69 M23.8 M23.80 M23.81 M23.82 M23.83 M23.84 M23.87
M23.89 M23.9 M23.90 M23.91 M23.92 M23.93 M23.94 M23.95 M23.96 M23.97 M23.99 M24.0 M24.00 M24.01 M24.02
M24.03 M24.04 M24.05 M24.07 M24.08 M24.09 M24.1 M24.10 M24.11 M24.12 M24.13 M24.14 M24.15 M24.17 M24.18
M24.19 M24.2 M24.20 M24.21 M24.22 M24.23 M24.24 M24.25 M24.27 M24.28 M24.29 M24.30 M24.31 M24.32 M24.33
M24.34 M24.35 M24.36 M24.37 M24.38 M24.39 M24.4 M24.40 M24.41 M24.42 M24.43 M24.44 M24.45 M24.46 M24.47
M24.48 M24.49 M24.5 M24.50 M24.51 M24.52 M24.53 M24.54 M24.55 M24.56 M24.57 M24.58 M24.59 M24.6 M24.60
M24.61 M24.62 M24.63 M24.64 M24.65 M24.66 M24.67 M24.68 M24.69 M24.7 M24.75 M24.8 M24.80 M24.81 M24.82
M24.83 M24.84 M24.85 M24.86 M24.87 M24.88 M24.89 M25.0 M25.00 M25.01 M25.02 M25.03 M25.04 M25.05 M25.06
M25.07 M25.08 M25.09 M25.1 M25.10 M25.11 M25.12 M25.13 M25.14 M25.15 M25.16 M25.17 M25.18 M25.19 M25.2
M25.20 M25.21 M25.22 M25.23 M25.24 M25.25 M25.27 M25.28 M25.29 M25.3 M25.30 M25.31 M25.32 M25.33 M25.34
M25.35 M25.37 M25.38 M25.39 M25.4 M25.40 M25.41 M25.42 M25.43 M25.44 M25.45 M25.46 M25.47 M25.48 M25.49
M25.5 M25.50 M25.51 M25.52 M25.53 M25.54 M25.55 M25.56 M25.57 M25.58 M25.59 M25.6 M25.60 M25.61 M25.62
M25.63 M25.64 M25.65 M25.66 M25.67 M25.68 M25.69 M25.7 M25.70 M25.71 M25.72 M25.73 M25.74 M25.75 M25.76
M25.77 M25.78 M25.79 M25.8 M25.80 M25.81 M25.82 M25.83 M25.84 M25.85 M25.86 M25.87 M25.88 M25.89 M30.0
M30.1 M30.2 M30.3 M30.8 M31.0 M31.1 M31.2 M31.3 M31.4 M31.5 M31.6 M31.7 M31.8 M31.9 M32.0 M32.1
M32.8 M32.9 M33.0 M33.1 M33.2 M33.9 M34.0 M34.1 M34.2 M34.8 M34.9 M35.0 M35.1 M35.2 M35.3 M35.4
M35.5 M35.6 M35.7 M35.8 M35.9 M36.0 M36.1 M36.2 M36.3 M36.4 M36.8 M40.0 M40.00 M40.02 M40.03 M40.04
M40.05 M40.06 M40.07 M40.09 M40.1 M40.10 M40.12 M40.13 M40.14 M40.15 M40.16 M40.17 M40.19 M40.2 M40.20
M40.22 M40.23 M40.24 M40.25 M40.26 M40.27 M40.29 M40.3 M40.30 M40.32 M40.33 M40.34 M40.35 M40.36 M40.37
M40.39 M40.4 M40.40 M40.42 M40.43 M40.44 M40.45 M40.46 M40.47 M40.49 M40.5 M40.50 M40.52 M40.53 M40.54
M40.55 M40.56 M40.57 M40.59 M41.0 M41.00 M41.02 M41.03 M41.04 M41.05 M41.06 M41.07 M41.09 M41.1 M41.10
M41.12 M41.13 M41.14 M41.15 M41.16 M41.17 M41.19 M41.2 M41.20 M41.22 M41.23 M41.24 M41.25 M41.26 M41.27
M41.29 M41.3 M41.30 M41.32 M41.33 M41.34 M41.35 M41.36 M41.37 M41.39 M41.4 M41.40 M41.42 M41.43 M41.44
M41.45 M41.46 M41.47 M41.49 M41.5 M41.50 M41.52 M41.53 M41.54 M41.55 M41.56 M41.57 M41.59 M41.8 M41.80
M41.82 M41.83 M41.84 M41.85 M41.86 M41.87 M41.89 M41.9 M41.90 M41.92 M41.93 M41.94 M41.95 M41.96 M41.97
M41.99 M42.0 M42.00 M42.01 M42.02 M42.03 M42.04 M42.05 M42.06 M42.07 M42.08 M42.09 M42.1 M42.10 M42.11
M42.12 M42.13 M42.14 M42.15 M42.16 M42.17 M42.18 M42.19 M42.9 M42.90 M42.91 M42.92 M42.93 M42.94 M42.95

Comorb Diagnosticos de morbidité principale entrainant la non prise en compte de la comorbidité

M42.96 M42.97 M42.98 M42.99 M43.0 M43.00 M43.01 M43.02 M43.03 M43.04 M43.05 M43.06 M43.07 M43.08 M43.09
M43.1 M43.10 M43.11 M43.12 M43.13 M43.14 M43.15 M43.16 M43.17 M43.19 M43.2 M43.20 M43.21 M43.22 M43.23
M43.24 M43.25 M43.26 M43.27 M43.29 M43.3 M43.31 M43.4 M43.41 M43.5 M43.50 M43.52 M43.53 M43.54 M43.55
M43.56 M43.57 M43.59 M43.6 M43.62 M43.8 M43.80 M43.81 M43.82 M43.83 M43.84 M43.85 M43.86 M43.87 M43.88
M43.89 M43.9 M43.90 M43.91 M43.92 M43.93 M43.94 M43.95 M43.96 M43.97 M43.98 M43.99 M45 M45.+0 M45.+1
M45.+2 M45.+3 M45.+4 M45.+5 M45.+6 M45.+7 M45.+8 M45.+9 M46.0 M46.00 M46.01 M46.02 M46.03 M46.04 M46.05
M46.06 M46.07 M46.08 M46.09 M46.1 M46.18 M46.2 M46.20 M46.21 M46.22 M46.23 M46.24 M46.25 M46.26 M46.27
M46.28 M46.29 M46.3 M46.30 M46.32 M46.33 M46.34 M46.35 M46.36 M46.37 M46.39 M46.4 M46.40 M46.42 M46.43
M46.44 M46.45 M46.46 M46.47 M46.49 M46.5 M46.50 M46.51 M46.52 M46.53 M46.54 M46.55 M46.56 M46.57 M46.58
M46.59 M46.8 M46.80 M46.81 M46.82 M46.83 M46.84 M46.85 M46.86 M46.87 M46.88 M46.89 M46.9 M46.90 M46.91
M46.92 M46.93 M46.94 M46.95 M46.96 M46.97 M46.98 M46.99 M47.0 M47.00 M47.01 M47.02 M47.03 M47.04 M47.05
M47.06 M47.09 M47.1 M47.10 M47.11 M47.12 M47.13 M47.14 M47.15 M47.16 M47.19 M47.2 M47.20 M47.21 M47.22
M47.23 M47.24 M47.25 M47.26 M47.27 M47.28 M47.29 M47.8 M47.80 M47.81 M47.82 M47.83 M47.84 M47.85 M47.86
M47.87 M47.88 M47.89 M47.9 M47.90 M47.91 M47.92 M47.93 M47.94 M47.95 M47.96 M47.97 M47.98 M47.99 M48.0
M48.00 M48.01 M48.02 M48.03 M48.04 M48.05 M48.06 M48.07 M48.08 M48.09 M48.1 M48.10 M48.11 M48.12 M48.13
M48.14 M48.15 M48.16 M48.17 M48.18 M48.19 M48.2 M48.20 M48.21 M48.22 M48.23 M48.24 M48.25 M48.26 M48.27
M48.29 M48.3 M48.30 M48.31 M48.32 M48.33 M48.34 M48.35 M48.36 M48.37 M48.38 M48.39 M48.4 M48.40 M48.41
M48.42 M48.43 M48.44 M48.45 M48.46 M48.47 M48.48 M48.49 M48.5 M48.50 M48.51 M48.52 M48.53 M48.54 M48.55
M48.56 M48.57 M48.58 M48.59 M48.8 M48.80 M48.81 M48.82 M48.83 M48.84 M48.85 M48.86 M48.87 M48.88 M48.89
M48.9 M48.90 M48.91 M48.92 M48.93 M48.94 M48.95 M48.96 M48.97 M48.98 M48.99 M49.0 M49.00 M49.01 M49.02
M49.03 M49.04 M49.05 M49.06 M49.07 M49.08 M49.09 M49.1 M49.10 M49.11 M49.12 M49.13 M49.14 M49.15 M49.16
M49.17 M49.18 M49.19 M49.2 M49.20 M49.21 M49.22 M49.23 M49.24 M49.25 M49.26 M49.27 M49.28 M49.29 M49.3
M49.30 M49.31 M49.32 M49.33 M49.34 M49.35 M49.36 M49.37 M49.38 M49.39 M49.4 M49.40 M49.41 M49.42 M49.43
M49.44 M49.45 M49.46 M49.47 M49.48 M49.49 M49.5 M49.50 M49.51 M49.52 M49.53 M49.54 M49.55 M49.56 M49.57
M49.58 M49.59 M49.8 M49.80 M49.81 M49.82 M49.83 M49.84 M49.85 M49.86 M49.87 M49.88 M49.89 M50.0 M50.1
M50.2 M50.3 M50.8 M50.9 M51.0 M51.1 M51.2 M51.3 M51.4 M51.8 M51.9 M53.0 M53.00 M53.01 M53.02 M53.09
M53.1 M53.10 M53.12 M53.13 M53.19 M53.2 M53.20 M53.21 M53.22 M53.23 M53.24 M53.25 M53.26 M53.27 M53.28
M53.29 M53.3 M53.38 M53.8 M53.80 M53.81 M53.82 M53.83 M53.84 M53.85 M53.86 M53.87 M53.88 M53.89 M53.9
M53.90 M53.91 M53.92 M53.93 M53.94 M53.95 M53.96 M53.97 M53.98 M53.99 M54.0 M54.00 M54.01 M54.02 M54.03
M54.04 M54.05 M54.06 M54.07 M54.08 M54.09 M54.1 M54.10 M54.11 M54.12 M54.13 M54.14 M54.15 M54.16 M54.17
M54.18 M54.19 M54.2 M54.20 M54.21 M54.22 M54.23 M54.29 M54.3 M54.30 M54.36 M54.37 M54.38 M54.39 M54.4
M54.40 M54.46 M54.47 M54.48 M54.49 M54.5 M54.50 M54.56 M54.57 M54.59 M54.6 M54.60 M54.63 M54.64 M54.65
M54.69 M54.8 M54.80 M54.81 M54.82 M54.83 M54.84 M54.85 M54.86 M54.87 M54.88 M54.89 M54.9 M54.99 M60.0
M60.00 M60.01 M60.02 M60.03 M60.04 M60.05 M60.06 M60.07 M60.08 M60.09 M60.1 M60.10 M60.11 M60.12 M60.13
M60.14 M60.15 M60.16 M60.17 M60.18 M60.19 M60.2 M60.20 M60.21 M60.22 M60.23 M60.24 M60.25 M60.26 M60.27
M60.28 M60.29 M60.8 M60.80 M60.81 M60.82 M60.83 M60.84 M60.85 M60.86 M60.87 M60.88 M60.89 M60.9 M60.90
M60.91 M60.92 M60.93 M60.94 M60.95 M60.96 M60.97 M60.98 M60.99 M61.0 M61.00 M61.01 M61.02 M61.03 M61.04
M61.05 M61.06 M61.07 M61.08 M61.09 M61.1 M61.10 M61.11 M61.12 M61.13 M61.14 M61.15 M61.16 M61.17 M61.18
M61.19 M61.2 M61.20 M61.21 M61.22 M61.23 M61.24 M61.25 M61.26 M61.27 M61.28 M61.29 M61.3 M61.30 M61.31
M61.32 M61.33 M61.34 M61.35 M61.36 M61.37 M61.38 M61.39 M61.4 M61.40 M61.41 M61.42 M61.43 M61.44 M61.45
M61.46 M61.47 M61.48 M61.49 M61.5 M61.50 M61.51 M61.52 M61.53 M61.54 M61.55 M61.56 M61.57 M61.58 M61.59
M61.9 M61.90 M61.91 M61.92 M61.93 M61.94 M61.95 M61.96 M61.97 M61.98 M61.99 M62.0 M62.00 M62.01 M62.02
M62.03 M62.04 M62.05 M62.06 M62.07 M62.08 M62.09 M62.1 M62.10 M62.11 M62.12 M62.13 M62.14 M62.15 M62.16
M62.17 M62.18 M62.19 M62.2 M62.20 M62.21 M62.22 M62.23 M62.24 M62.25 M62.26 M62.27 M62.28 M62.29 M62.3
M62.30 M62.31 M62.32 M62.33 M62.34 M62.35 M62.36 M62.37 M62.38 M62.39 M62.4 M62.40 M62.41 M62.42 M62.43
M62.44 M62.45 M62.46 M62.47 M62.48 M62.49 M62.5 M62.50 M62.51 M62.52 M62.53 M62.54 M62.55 M62.56 M62.57
M62.58 M62.59 M62.6 M62.60 M62.61 M62.62 M62.63 M62.64 M62.65 M62.66 M62.67 M62.68 M62.69 M62.80 M62.800
M62.808 M62.81 M62.810 M62.818 M62.82 M62.820 M62.828 M62.83 M62.830 M62.838 M62.84 M62.840 M62.848 M62.85
M62.850 M62.858 M62.86 M62.860 M62.868 M62.87 M62.870 M62.878 M62.88 M62.880 M62.888 M62.89 M62.898 M63.0
M63.1 M63.2 M63.3 M63.8 M65.0 M65.00 M65.01 M65.02 M65.03 M65.04 M65.05 M65.06 M65.07 M65.08 M65.09
M65.1 M65.10 M65.11 M65.12 M65.13 M65.14 M65.15 M65.16 M65.17 M65.18 M65.19 M65.2 M65.20 M65.22 M65.23
M65.24 M65.25 M65.26 M65.27 M65.28 M65.29 M65.3 M65.34 M65.4 M65.44 M65.8 M65.80 M65.81 M65.82 M65.83
M65.84 M65.85 M65.86 M65.87 M65.88 M65.89 M65.9 M65.90 M65.91 M65.92 M65.93 M65.94 M65.95 M65.96 M65.97
M65.98 M65.99 M66.0 M66.06 M66.1 M66.10 M66.11 M66.12 M66.13 M66.14 M66.15 M66.17 M66.18 M66.19 M66.2
M66.20 M66.21 M66.22 M66.23 M66.24 M66.25 M66.26 M66.27 M66.28 M66.29 M66.3 M66.30 M66.31 M66.32 M66.33
M66.34 M66.35 M66.36 M66.37 M66.38 M66.39 M66.4 M66.40 M66.41 M66.42 M66.43 M66.44 M66.45 M66.46 M66.47
M66.48 M66.49 M66.5 M66.50 M66.51 M66.52 M66.53 M66.54 M66.55 M66.56 M66.57 M66.58 M66.59 M67.0 M67.1
M67.2 M67.3 M67.4 M67.8 M67.9 M68.0 M68.8 M70.0 M70.00 M70.03 M70.04 M70.09 M70.1 M70.14 M70.2 M70.22
M70.3 M70.32 M70.4 M70.46 M70.5 M70.56 M70.6 M70.65 M70.7 M70.75 M70.8 M70.80 M70.83 M70.87 M70.88
M70.89 M70.9 M70.90 M70.92 M70.93 M70.94 M70.95 M70.96 M70.97 M70.98 M70.99 M71.0 M71.00 M71.01 M71.02
M71.03 M71.04 M71.05 M71.06 M71.07 M71.08 M71.09 M71.1 M71.10 M71.11 M71.12 M71.13 M71.14 M71.15 M71.16
M71.17 M71.18 M71.19 M71.2 M71.26 M71.3 M71.30 M71.31 M71.32 M71.33 M71.34 M71.35 M71.37 M71.38 M71.39
M71.4 M71.40 M71.42 M71.43 M71.44 M71.45 M71.46 M71.47 M71.48 M71.49 M71.5 M71.50 M71.52 M71.53 M71.54
M71.55 M71.56 M71.57 M71.58 M71.59 M71.8 M71.80 M71.82 M71.83 M71.84 M71.85 M71.86 M71.87 M71.88 M71.89
M71.9 M71.90 M71.92 M71.93 M71.94 M71.95 M71.96 M71.97 M71.98 M71.99 M72.0 M72.04 M72.1 M72.14 M72.2
M72.27 M72.4 M72.40 M72.41 M72.42 M72.43 M72.44 M72.45 M72.46 M72.47 M72.48 M72.49 M72.6 M72.60 M72.61
M72.62 M72.63 M72.64 M72.65 M72.66 M72.67 M72.68 M72.69 M72.8 M72.80 M72.81 M72.82 M72.83 M72.84 M72.85
M72.86 M72.87 M72.88 M72.89 M72.9 M72.90 M72.91 M72.92 M72.93 M72.94 M72.95 M72.96 M72.97 M72.98 M72.99
M73.0 M73.00 M73.01 M73.02 M73.03 M73.04 M73.05 M73.06 M73.07 M73.08 M73.09 M73.1 M73.10 M73.11 M73.12
M73.13 M73.14 M73.15 M73.16 M73.17 M73.18 M73.19 M73.8 M73.80 M73.81 M73.82 M73.83 M73.84 M73.85 M73.86
M73.87 M73.88 M73.89 M75.0 M75.1 M75.2 M75.3 M75.4 M75.5 M75.8 M75.9 M76.0 M76.05 M76.1 M76.15 M76.2
M76.25 M76.3 M76.36 M76.4 M76.46 M76.5 M76.56 M76.6 M76.66 M76.67 M76.7 M76.76 M76.8 M76.80 M76.85
M76.86 M76.9 M76.90 M76.95 M76.96 M76.99 M77.0 M77.02 M77.1 M77.12 M77.2 M77.23 M77.3 M77.37 M77.4
M77.47 M77.5 M77.57 M77.8 M77.80 M77.81 M77.82 M77.83 M77.84 M77.88 M77.89 M77.9 M77.90 M77.91 M77.92
M77.93 M77.94 M77.97 M77.98 M77.99 M79.0 M79.00 M79.01 M79.02 M79.03 M79.04 M79.05 M79.06 M79.07 M79.08
M79.09 M79.1 M79.10 M79.11 M79.12 M79.13 M79.14 M79.15 M79.16 M79.17 M79.18 M79.19 M79.2 M79.20 M79.21
M79.22 M79.23 M79.24 M79.25 M79.26 M79.27 M79.28 M79.29 M79.3 M79.30 M79.31 M79.32 M79.33 M79.34 M79.35
M79.36 M79.37 M79.38 M79.39 M79.4 M79.40 M79.41 M79.42 M79.43 M79.44 M79.45 M79.46 M79.47 M79.48 M79.5

Comorb Diagnosticos de morbidité principale entrainant la non prise en compte de la comorbidité

M79.50 M79.51 M79.52 M79.53 M79.54 M79.55 M79.56 M79.57 M79.58 M79.59 M79.6 M79.60 M79.61 M79.62 M79.63
M79.64 M79.65 M79.66 M79.67 M79.69 M79.7 M79.70 M79.71 M79.72 M79.73 M79.74 M79.75 M79.76 M79.77 M79.78
M79.79 M79.8 M79.80 M79.81 M79.82 M79.83 M79.84 M79.85 M79.86 M79.87 M79.88 M79.89 M80.0 M80.00 M80.01
M80.02 M80.03 M80.04 M80.05 M80.06 M80.07 M80.08 M80.09 M80.1 M80.10 M80.11 M80.12 M80.13 M80.14 M80.15
M80.16 M80.17 M80.18 M80.19 M80.2 M80.20 M80.21 M80.22 M80.23 M80.24 M80.25 M80.26 M80.27 M80.28 M80.29
M80.3 M80.30 M80.31 M80.32 M80.33 M80.34 M80.35 M80.36 M80.37 M80.38 M80.39 M80.4 M80.40 M80.41 M80.42
M80.43 M80.44 M80.45 M80.46 M80.47 M80.48 M80.49 M80.5 M80.50 M80.51 M80.52 M80.53 M80.54 M80.55 M80.56
M80.57 M80.58 M80.59 M80.8 M80.80 M80.81 M80.82 M80.83 M80.84 M80.85 M80.86 M80.87 M80.88 M80.89 M80.9
M80.90 M80.91 M80.92 M80.93 M80.94 M80.95 M80.96 M80.97 M80.98 M80.99 M81.0 M81.00 M81.01 M81.02 M81.03
M81.04 M81.05 M81.06 M81.07 M81.08 M81.09 M81.1 M81.10 M81.11 M81.12 M81.13 M81.14 M81.15 M81.16 M81.17
M81.18 M81.19 M81.2 M81.20 M81.21 M81.22 M81.23 M81.24 M81.25 M81.26 M81.27 M81.28 M81.29 M81.3 M81.30
M81.31 M81.32 M81.33 M81.34 M81.35 M81.36 M81.37 M81.38 M81.39 M81.4 M81.40 M81.41 M81.42 M81.43 M81.44
M81.45 M81.46 M81.47 M81.48 M81.49 M81.5 M81.50 M81.51 M81.52 M81.53 M81.54 M81.55 M81.56 M81.57 M81.58
M81.59 M81.6 M81.60 M81.61 M81.62 M81.63 M81.64 M81.65 M81.66 M81.67 M81.68 M81.69 M81.8 M81.80 M81.81
M81.82 M81.83 M81.84 M81.85 M81.86 M81.87 M81.88 M81.89 M81.9 M81.90 M81.91 M81.92 M81.93 M81.94 M81.95
M81.96 M81.97 M81.98 M81.99 M82.0 M82.00 M82.01 M82.02 M82.03 M82.04 M82.05 M82.06 M82.07 M82.08 M82.09
M82.1 M82.10 M82.11 M82.12 M82.13 M82.14 M82.15 M82.16 M82.17 M82.18 M82.19 M82.8 M82.80 M82.81 M82.82
M82.83 M82.84 M82.85 M82.86 M82.87 M82.88 M82.89 M83.0 M83.00 M83.01 M83.02 M83.03 M83.04 M83.05 M83.06
M83.07 M83.08 M83.09 M83.1 M83.10 M83.11 M83.12 M83.13 M83.14 M83.15 M83.16 M83.17 M83.18 M83.19 M83.2
M83.20 M83.21 M83.22 M83.23 M83.24 M83.25 M83.26 M83.27 M83.28 M83.29 M83.3 M83.30 M83.31 M83.32 M83.33
M83.34 M83.35 M83.36 M83.37 M83.38 M83.39 M83.4 M83.40 M83.41 M83.42 M83.43 M83.44 M83.45 M83.46 M83.47
M83.48 M83.49 M83.5 M83.50 M83.51 M83.52 M83.53 M83.54 M83.55 M83.56 M83.57 M83.58 M83.59 M83.8 M83.80
M83.81 M83.82 M83.83 M83.84 M83.85 M83.86 M83.87 M83.88 M83.89 M83.9 M83.90 M83.91 M83.92 M83.93 M83.94
M83.95 M83.96 M83.97 M83.98 M83.99 M84.0 M84.00 M84.01 M84.02 M84.03 M84.04 M84.05 M84.06 M84.07 M84.08
M84.09 M84.1 M84.10 M84.11 M84.12 M84.13 M84.14 M84.15 M84.16 M84.17 M84.18 M84.19 M84.2 M84.20 M84.21
M84.22 M84.23 M84.24 M84.25 M84.26 M84.27 M84.28 M84.29 M84.3 M84.30 M84.31 M84.32 M84.33 M84.34 M84.35
M84.36 M84.37 M84.38 M84.39 M84.4 M84.40 M84.41 M84.42 M84.43 M84.44 M84.45 M84.46 M84.47 M84.48 M84.49
M84.8 M84.80 M84.81 M84.82 M84.83 M84.84 M84.85 M84.86 M84.87 M84.88 M84.89 M84.9 M84.90 M84.91 M84.92
M84.93 M84.94 M84.95 M84.96 M84.97 M84.98 M84.99 M85.0 M85.00 M85.01 M85.02 M85.03 M85.04 M85.05 M85.06
M85.07 M85.08 M85.09 M85.1 M85.10 M85.11 M85.12 M85.13 M85.14 M85.15 M85.16 M85.17 M85.18 M85.19 M85.2
M85.28 M85.3 M85.30 M85.31 M85.32 M85.33 M85.34 M85.35 M85.36 M85.37 M85.38 M85.39 M85.4 M85.40 M85.41
M85.42 M85.43 M85.44 M85.45 M85.46 M85.47 M85.48 M85.49 M85.5 M85.50 M85.51 M85.52 M85.53 M85.54 M85.55
M85.56 M85.57 M85.58 M85.59 M85.6 M85.60 M85.61 M85.62 M85.63 M85.64 M85.65 M85.66 M85.67 M85.68 M85.69
M85.8 M85.80 M85.81 M85.82 M85.83 M85.84 M85.85 M85.86 M85.87 M85.88 M85.89 M85.9 M85.90 M85.91 M85.92
M85.93 M85.94 M85.95 M85.96 M85.97 M85.98 M85.99 M86.0 M86.00 M86.01 M86.02 M86.03 M86.04 M86.05 M86.06
M86.07 M86.08 M86.09 M86.1 M86.10 M86.11 M86.12 M86.13 M86.14 M86.15 M86.16 M86.17 M86.18 M86.19 M86.2
M86.20 M86.21 M86.22 M86.23 M86.24 M86.25 M86.26 M86.27 M86.28 M86.29 M86.3 M86.30 M86.31 M86.32 M86.33
M86.34 M86.35 M86.36 M86.37 M86.38 M86.39 M86.4 M86.40 M86.41 M86.42 M86.43 M86.44 M86.45 M86.46 M86.47
M86.48 M86.49 M86.5 M86.50 M86.51 M86.52 M86.53 M86.54 M86.55 M86.56 M86.57 M86.58 M86.59 M86.6 M86.60
M86.61 M86.62 M86.63 M86.64 M86.65 M86.66 M86.67 M86.68 M86.69 M86.8 M86.80 M86.81 M86.82 M86.83 M86.84
M86.85 M86.86 M86.87 M86.88 M86.89 M86.9 M86.90 M86.91 M86.92 M86.93 M86.94 M86.95 M86.96 M86.97 M86.98
M86.99 M87.0 M87.00 M87.01 M87.02 M87.03 M87.04 M87.05 M87.06 M87.07 M87.08 M87.09 M87.1 M87.10 M87.11
M87.12 M87.13 M87.14 M87.15 M87.16 M87.17 M87.18 M87.19 M87.2 M87.20 M87.21 M87.22 M87.23 M87.24 M87.25
M87.26 M87.27 M87.28 M87.29 M87.3 M87.30 M87.31 M87.32 M87.33 M87.34 M87.35 M87.36 M87.37 M87.38 M87.39
M87.8 M87.80 M87.81 M87.82 M87.83 M87.84 M87.85 M87.86 M87.87 M87.88 M87.89 M87.9 M87.90 M87.91 M87.92
M87.93 M87.94 M87.95 M87.96 M87.97 M87.98 M87.99 M88.0 M88.08 M88.8 M88.80 M88.81 M88.82 M88.83 M88.84
M88.85 M88.86 M88.87 M88.88 M88.9 M88.90 M88.99 M89.0 M89.00 M89.01 M89.02 M89.03 M89.04 M89.05 M89.06
M89.07 M89.08 M89.09 M89.1 M89.10 M89.11 M89.12 M89.13 M89.14 M89.15 M89.16 M89.17 M89.18 M89.19 M89.20
M89.21 M89.22 M89.23 M89.24 M89.25 M89.26 M89.27 M89.28 M89.29 M89.3 M89.30 M89.31 M89.32 M89.33 M89.34
M89.35 M89.36 M89.37 M89.38 M89.39 M89.4 M89.40 M89.41 M89.42 M89.43 M89.44 M89.45 M89.46 M89.47 M89.48
M89.49 M89.5 M89.50 M89.51 M89.52 M89.53 M89.54 M89.55 M89.56 M89.57 M89.58 M89.59 M89.6 M89.60 M89.61
M89.62 M89.63 M89.64 M89.65 M89.66 M89.67 M89.68 M89.69 M89.7 M89.70 M89.71 M89.72 M89.73 M89.74 M89.75
M89.76 M89.77 M89.78 M89.79 M89.8 M89.80 M89.81 M89.82 M89.83 M89.84 M89.85 M89.86 M89.87 M89.88 M89.89 M89.9
M89.91 M89.92 M89.93 M89.94 M89.95 M89.96 M89.97 M89.98 M89.99 R02 R05 R06.0 R06.1 R06.2 R06.3 R06.4
R06.5 R06.6 R06.7 R06.8 R07.0 R07.1 R07.2 R07.3 R07.4 R52.0 R52.1 R52.2 R52.9 R68.8 T75.0 T75.1 T75.2
T75.3 T75.4 T75.8 T79.0 T79.1 T79.2 T79.3 T79.4 T79.5 T79.6 T79.7 T79.8 T80.0 T80.1 T80.3 T80.4 T80.5 T80.6
T81.0 T81.1 T81.30 T81.38 T81.5 T81.6 T81.7 T82.0 T82.1 T82.2 T82.3 T82.4 T82.5 T82.6 T82.7 T83.0 T83.1
T83.2 T83.3 T83.4 T83.5 T83.6 T84.0 T84.1 T84.2 T84.3 T84.4 T84.5 T84.6 T84.7 T85.0 T85.1 T85.2 T85.3 T85.4
T85.50 T85.58 T85.6 T85.7 T86.00 T86.01 T86.02 T86.09 T86.1 T86.2 T86.3 T86.4 T86.80 T86.81 T86.82 T86.83 T86.84
T86.85 T86.88 T86.9 T87.0 T87.1 T87.2 T87.3 T87.4 T87.5 T87.6 T88.2 T88.3 T88.4 T88.5 T88.6 Z45.0 Z45.1
Z45.2 Z45.3 Z45.80 Z45.81 Z45.82 Z45.83 Z45.84 Z45.88 Z45.9 Z47.0 Z47.8 Z47.9 Z51.5 Z51.80 Z51.88 Z94.0 Z94.1
Z94.2 Z94.3 Z94.4 Z94.5 Z94.6 Z94.7 Z94.80 Z94.800 Z94.802 Z94.803 Z94.804 Z94.809 Z94.81 Z94.82 Z94.88 Z95.0

M24.84 M24.85 M24.86 M24.87 M24.88 M24.89 M25.0 M25.00 M25.01 M25.02 M25.03 M25.04 M25.05 M25.06 M25.07
M25.08 M25.09 M25.1 M25.10 M25.11 M25.12 M25.13 M25.14 M25.15 M25.16 M25.17 M25.18 M25.19 M25.2 M25.20
M25.21 M25.22 M25.23 M25.24 M25.25 M25.27 M25.28 M25.29 M25.3 M25.30 M25.31 M25.32 M25.33 M25.34 M25.35
M25.37 M25.38 M25.39 M25.4 M25.40 M25.41 M25.42 M25.43 M25.44 M25.45 M25.46 M25.47 M25.48 M25.49 M25.5
M25.50 M25.51 M25.52 M25.53 M25.54 M25.55 M25.56 M25.57 M25.58 M25.59 M25.6 M25.60 M25.61 M25.62 M25.63
M25.64 M25.65 M25.66 M25.67 M25.68 M25.69 M25.7 M25.70 M25.71 M25.72 M25.73 M25.74 M25.75 M25.76 M25.77
M25.78 M25.79 M25.8 M25.80 M25.81 M25.82 M25.83 M25.84 M25.85 M25.86 M25.87 M25.88 M25.89 M30.0 M30.1
M30.2 M30.3 M30.8 M31.0 M31.1 M31.2 M31.3 M31.4 M31.5 M31.6 M31.7 M31.8 M31.9 M32.0 M32.1 M32.8
M32.9 M33.0 M33.1 M33.2 M33.9 M34.0 M34.1 M34.2 M34.3 M34.4 M34.8 M34.9 M35.0 M35.1 M35.2 M35.3 M35.4 M35.5
M35.6 M35.7 M35.8 M35.9 M36.0 M36.1 M36.2 M36.3 M36.4 M36.8 M40.0 M40.00 M40.02 M40.03 M40.04 M40.05
M40.06 M40.07 M40.09 M40.1 M40.10 M40.12 M40.13 M40.14 M40.15 M40.16 M40.17 M40.19 M40.2 M40.20 M40.22
M40.23 M40.24 M40.25 M40.26 M40.27 M40.29 M40.3 M40.30 M40.32 M40.33 M40.34 M40.35 M40.36 M40.37 M40.39
M40.4 M40.40 M40.42 M40.43 M40.44 M40.45 M40.46 M40.47 M40.49 M40.5 M40.50 M40.52 M40.53 M40.54 M40.55
M40.56 M40.57 M40.59 M41.0 M41.00 M41.02 M41.03 M41.04 M41.05 M41.06 M41.07 M41.09 M41.1 M41.10 M41.12
M41.13 M41.14 M41.15 M41.16 M41.17 M41.19 M41.2 M41.20 M41.22 M41.23 M41.24 M41.25 M41.26 M41.27 M41.29
M41.3 M41.30 M41.32 M41.33 M41.34 M41.35 M41.36 M41.37 M41.39 M41.4 M41.40 M41.42 M41.43 M41.44 M41.45
M41.46 M41.47 M41.49 M41.5 M41.50 M41.52 M41.53 M41.54 M41.55 M41.56 M41.57 M41.59 M41.8 M41.80 M41.82
M41.83 M41.84 M41.85 M41.86 M41.87 M41.89 M41.9 M41.90 M41.92 M41.93 M41.94 M41.95 M41.96 M41.97 M41.99
M42.0 M42.00 M42.01 M42.02 M42.03 M42.04 M42.05 M42.06 M42.07 M42.08 M42.09 M42.1 M42.10 M42.11 M42.12
M42.13 M42.14 M42.15 M42.16 M42.17 M42.18 M42.19 M42.9 M42.90 M42.91 M42.92 M42.93 M42.94 M42.95 M42.96
M42.97 M42.98 M42.99 M43.0 M43.00 M43.01 M43.02 M43.03 M43.04 M43.05 M43.06 M43.07 M43.08 M43.09 M43.1
M43.10 M43.11 M43.12 M43.13 M43.14 M43.15 M43.16 M43.17 M43.19 M43.2 M43.20 M43.21 M43.22 M43.23 M43.24
M43.25 M43.26 M43.27 M43.29 M43.3 M43.31 M43.4 M43.41 M43.5 M43.50 M43.52 M43.53 M43.54 M43.55 M43.56
M43.57 M43.59 M43.6 M43.62 M43.8 M43.80 M43.81 M43.82 M43.83 M43.84 M43.85 M43.86 M43.87 M43.88 M43.89
M43.9 M43.90 M43.91 M43.92 M43.93 M43.94 M43.95 M43.96 M43.97 M43.98 M43.99 M45 M45.+0 M45.+1 M45.+2
M45.+3 M45.+4 M45.+5 M45.+6 M45.+7 M45.+8 M45.+9 M46.0 M46.00 M46.01 M46.02 M46.03 M46.04 M46.05 M46.06
M46.07 M46.08 M46.09 M46.1 M46.18 M46.2 M46.20 M46.21 M46.22 M46.23 M46.24 M46.25 M46.26 M46.27 M46.28
M46.29 M46.3 M46.30 M46.32 M46.33 M46.34 M46.35 M46.36 M46.37 M46.39 M46.4 M46.40 M46.42 M46.43 M46.44
M46.45 M46.46 M46.47 M46.49 M46.5 M46.50 M46.51 M46.52 M46.53 M46.54 M46.55 M46.56 M46.57 M46.58 M46.59
M46.8 M46.80 M46.81 M46.82 M46.83 M46.84 M46.85 M46.86 M46.87 M46.88 M46.89 M46.9 M46.90 M46.91 M46.92
M46.93 M46.94 M46.95 M46.96 M46.97 M46.98 M46.99 M47.0 M47.00 M47.01 M47.02 M47.03 M47.04 M47.05 M47.06
M47.09 M47.1 M47.10 M47.11 M47.12 M47.13 M47.14 M47.15 M47.16 M47.19 M47.2 M47.20 M47.21 M47.22 M47.23
M47.24 M47.25 M47.26 M47.27 M47.28 M47.29 M47.8 M47.80 M47.81 M47.82 M47.83 M47.84 M47.85 M47.86 M47.87
M47.88 M47.89 M47.9 M47.90 M47.91 M47.92 M47.93 M47.94 M47.95 M47.96 M47.97 M47.98 M47.99 M48.0 M48.00
M48.01 M48.02 M48.03 M48.04 M48.05 M48.06 M48.07 M48.08 M48.09 M48.1 M48.10 M48.11 M48.12 M48.13 M48.14
M48.15 M48.16 M48.17 M48.18 M48.19 M48.2 M48.20 M48.21 M48.22 M48.23 M48.24 M48.25 M48.26 M48.27 M48.29
M48.3 M48.30 M48.31 M48.32 M48.33 M48.34 M48.35 M48.36 M48.37 M48.38 M48.39 M48.4 M48.40 M48.41 M48.42
M48.43 M48.44 M48.45 M48.46 M48.47 M48.48 M48.49 M48.5 M48.50 M48.51 M48.52 M48.53 M48.54 M48.55 M48.56
M48.57 M48.58 M48.59 M48.8 M48.80 M48.81 M48.82 M48.83 M48.84 M48.85 M48.86 M48.87 M48.88 M48.89 M48.9
M48.90 M48.91 M48.92 M48.93 M48.94 M48.95 M48.96 M48.97 M48.98 M48.99 M49.0 M49.00 M49.01 M49.02 M49.03
M49.04 M49.05 M49.06 M49.07 M49.08 M49.09 M49.1 M49.10 M49.11 M49.12 M49.13 M49.14 M49.15 M49.16 M49.17
M49.18 M49.19 M49.2 M49.20 M49.21 M49.22 M49.23 M49.24 M49.25 M49.26 M49.27 M49.28 M49.29 M49.3 M49.30
M49.31 M49.32 M49.33 M49.34 M49.35 M49.36 M49.37 M49.38 M49.39 M49.4 M49.40 M49.41 M49.42 M49.43 M49.44
M49.45 M49.46 M49.47 M49.48 M49.49 M49.5 M49.50 M49.51 M49.52 M49.53 M49.54 M49.55 M49.56 M49.57 M49.58
M49.59 M49.8 M49.80 M49.81 M49.82 M49.83 M49.84 M49.85 M49.86 M49.87 M49.88 M49.89 M50.0 M50.1 M50.2
M50.3 M50.8 M50.9 M51.0 M51.1 M51.2 M51.3 M51.4 M51.8 M51.9 M53.0 M53.00 M53.01 M53.02 M53.09 M53.1
M53.10 M53.12 M53.13 M53.19 M53.2 M53.20 M53.21 M53.22 M53.23 M53.24 M53.25 M53.26 M53.27 M53.28 M53.29
M53.3 M53.38 M53.8 M53.80 M53.81 M53.82 M53.83 M53.84 M53.85 M53.86 M53.87 M53.88 M53.89 M53.9 M53.90
M53.91 M53.92 M53.93 M53.94 M53.95 M53.96 M53.97 M53.98 M53.99 M54.0 M54.00 M54.01 M54.02 M54.03 M54.04
M54.05 M54.06 M54.07 M54.08 M54.09 M54.1 M54.10 M54.11 M54.12 M54.13 M54.14 M54.15 M54.16 M54.17 M54.18
M54.19 M54.2 M54.20 M54.21 M54.22 M54.23 M54.29 M54.3 M54.30 M54.36 M54.37 M54.38 M54.39 M54.4 M54.41
M54.46 M54.47 M54.48 M54.49 M54.5 M54.50 M54.56 M54.57 M54.59 M54.6 M54.60 M54.63 M54.64 M54.65 M54.69
M54.8 M54.80 M54.81 M54.82 M54.83 M54.84 M54.85 M54.86 M54.87 M54.88 M54.89 M54.9 M54.99 M60.0 M60.00
M60.01 M60.02 M60.03 M60.04 M60.05 M60.06 M60.07 M60.08 M60.09 M60.1 M60.10 M60.11 M60.12 M60.13 M60.14
M60.15 M60.16 M60.17 M60.18 M60.19 M60.2 M60.20 M60.21 M60.22 M60.23 M60.24 M60.25 M60.26 M60.27 M60.28
M60.29 M60.8 M60.80 M60.81 M60.82 M60.83 M60.84 M60.85 M60.86 M60.87 M60.88 M60.89 M60.9 M60.90 M60.91
M60.92 M60.93 M60.94 M60.95 M60.96 M60.97 M60.98 M60.99 M61.0 M61.00 M61.01 M61.02 M61.03 M61.04 M61.05
M61.06 M61.07 M61.08 M61.09 M61.1 M61.10 M61.11 M61.12 M61.13 M61.14 M61.15 M61.16 M61.17 M61.18 M61.19
M61.2 M61.20 M61.21 M61.22 M61.23 M61.24 M61.25 M61.26 M61.27 M61.28 M61.29 M61.3 M61.30 M61.31 M61.32
M61.33 M61.34 M61.35 M61.36 M61.37 M61.38 M61.39 M61.4 M61.40 M61.41 M61.42 M61.43 M61.44 M61.45 M61.46
M61.47 M61.48 M61.49 M61.5 M61.50 M61.51 M61.52 M61.53 M61.54 M61.55 M61.56 M61.57 M61.58 M61.59 M61.9
M61.90 M61.91 M61.92 M61.93 M61.94 M61.95 M61.96 M61.97 M61.98 M61.99 M62.0 M62.00 M62.01 M62.02 M62.03
M62.04 M62.05 M62.06 M62.07 M62.08 M62.09 M62.1 M62.10 M62.11 M62.12 M62.13 M62.14 M62.15 M62.16 M62.17
M62.18 M62.19 M62.2 M62.20 M62.21 M62.22 M62.23 M62.24 M62.25 M62.26 M62.27 M62.28 M62.29 M62.3 M62.30
M62.31 M62.32 M62.33 M62.34 M62.35 M62.36 M62.37 M62.38 M62.39 M62.4 M62.40 M62.41 M62.42 M62.43 M62.44
M62.45 M62.46 M62.47 M62.48 M62.49 M62.5 M62.50 M62.51 M62.52 M62.53 M62.54 M62.55 M62.56 M62.57 M62.58
M62.59 M62.6 M62.60 M62.61 M62.62 M62.63 M62.64 M62.65 M62.66 M62.67 M62.68 M62.69 M62.80 M62.800 M62.808
M62.81 M62.810 M62.818 M62.82 M62.820 M62.828 M62.83 M62.830 M62.838 M62.84 M62.840 M62.848 M62.85 M62.850
M62.858 M62.86 M62.860 M62.868 M62.87 M62.870 M62.878 M62.88 M62.880 M62.888 M62.89 M62.898 M63.0 M63.1 M63.2
M63.3 M63.8 M65.0 M65.00 M65.01 M65.02 M65.03 M65.04 M65.05 M65.06 M65.07 M65.08 M65.09 M65.1 M65.10
M65.11 M65.12 M65.13 M65.14 M65.15 M65.16 M65.17 M65.18 M65.19 M65.2 M65.20 M65.22 M65.23 M65.24 M65.25
M65.26 M65.27 M65.28 M65.29 M65.3 M65.34 M65.4 M65.44 M65.8 M65.80 M65.81 M65.82 M65.83 M65.84 M65.85
M65.86 M65.87 M65.88 M65.89 M65.9 M65.90 M65.91 M65.92 M65.93 M65.94 M65.95 M65.96 M65.97 M65.98 M65.99
M66.0 M66.06 M66.1 M66.10 M66.11 M66.12 M66.13 M66.14 M66.15 M66.17 M66.18 M66.19 M66.2 M66.20 M66.21
M66.22 M66.23 M66.24 M66.25 M66.26 M66.27 M66.28 M66.29 M66.3 M66.30 M66.31 M66.32 M66.33 M66.34 M66.35
M66.36 M66.37 M66.38 M66.39 M66.4 M66.40 M66.41 M66.42 M66.43 M66.44 M66.45 M66.46 M66.47 M66.48 M66.49
M66.5 M66.50 M66.51 M66.52 M66.53 M66.54 M66.55 M66.56 M66.57 M66.58 M66.59 M67.0 M67.1 M67.2 M67.3
M67.4 M67.8 M67.9 M68.0 M68.8 M70.0 M70.00 M70.03 M70.04 M70.09 M70.1 M70.14 M70.2 M70.22 M70.3

Comorb

Diagnostics de morbidité principale entrainant la non prise en compte de la comorbidité

M90.79 M90.8 M90.80 M90.81 M90.82 M90.83 M90.84 M90.85 M90.86 M90.87 M90.88 M90.89 M91.0 M91.05 M91.1
M91.15 M91.2 M91.25 M91.3 M91.35 M91.8 M91.85 M91.9 M91.95 M92.0 M92.1 M92.2 M92.3 M92.4 M92.5 M92.6
M92.7 M92.8 M92.9 M93.0 M93.1 M93.2 M93.8 M93.9 M94.0 M94.08 M94.1 M94.10 M94.11 M94.12 M94.13 M94.14
M94.15 M94.16 M94.17 M94.18 M94.19 M94.2 M94.20 M94.21 M94.22 M94.23 M94.24 M94.25 M94.26 M94.27 M94.28
M94.29 M94.3 M94.31 M94.32 M94.33 M94.34 M94.35 M94.36 M94.37 M94.38 M94.39 M94.8 M94.80 M94.81
M94.82 M94.83 M94.84 M94.85 M94.86 M94.87 M94.88 M94.89 M95.0 M95.1 M95.2 M95.3 M95.4 M95.5 M95.8
M95.9 M96.0 M96.1 M96.2 M96.3 M96.4 M96.5 M96.6 M96.8 M99.0 M99.00 M99.01 M99.02 M99.03 M99.04 M99.05
M99.06 M99.07 M99.08 M99.09 M99.1 M99.10 M99.11 M99.12 M99.13 M99.14 M99.15 M99.16 M99.17 M99.18 M99.19
M99.2 M99.20 M99.21 M99.22 M99.23 M99.24 M99.3 M99.30 M99.31 M99.32 M99.33 M99.34 M99.4 M99.40 M99.41
M99.42 M99.43 M99.44 M99.5 M99.51 M99.52 M99.53 M99.6 M99.60 M99.61 M99.62 M99.63 M99.7 M99.71 M99.72
M99.73 M99.8 M99.80 M99.81 M99.82 M99.83 M99.84 M99.85 M99.86 M99.87 M99.88 M99.89 M99.9 M99.90 M99.91
M99.92 M99.93 M99.94 M99.95 M99.96 M99.97 M99.98 M99.99 R02 R05 R06.0 R06.1 R06.2 R06.3 R06.4 R06.5
R06.6 R06.7 R06.8 R07.0 R07.1 R07.2 R07.3 R07.4 R50.2 R50.8 R50.9 R53.+0 R53.+1 R53.+2 R56.0 R56.8 R68.8
R70.0 R70.1 R72 T75.0 T75.1 T75.2 T75.3 T75.4 T75.8 T79.0 T79.1 T79.2 T79.3 T79.4 T79.5 T79.6 T79.7 T79.8
T80.0 T80.1 T80.3 T80.4 T80.5 T80.6 T81.0 T81.1 T81.30 T81.38 T81.5 T81.6 T81.7 T82.0 T82.1 T82.2 T82.3
T82.4 T82.5 T82.6 T82.7 T83.0 T83.1 T83.2 T83.3 T83.4 T83.5 T83.6 T84.0 T84.1 T84.2 T84.3 T84.4 T84.5 T84.6
T84.7 T85.0 T85.1 T85.2 T85.3 T85.4 T85.50 T85.58 T85.6 T85.7 T86.00 T86.01 T86.02 T86.09 T86.1 T86.2 T86.3
T86.4 T86.80 T86.81 T86.82 T86.83 T86.84 T86.85 T86.88 T86.9 T87.0 T87.1 T87.2 T87.3 T87.4 T87.5 T87.6 T87.8
T88.3 T88.4 T88.5 T88.6 Z21 Z47.0 Z47.8 Z47.9 Z51.5 Z51.80 Z51.88 Z94.0 Z94.1 Z94.2 Z94.3 Z94.4 Z94.5
Z94.6 Z94.7 Z94.80 Z94.800 Z94.802 Z94.803 Z94.804 Z94.809 Z94.81 Z94.82 Z94.88 Z95.0 Z95.1 Z95.2 Z95.3 Z95.4
Z95.5 Z95.8 Z95.9 Z96.0 Z96.1 Z96.2 Z96.3 Z96.4 Z96.5 Z96.6 Z96.7 Z96.8 Z97.0 Z97.1 Z97.2 Z97.3 Z97.4 Z97.5 Z97.8

T87.5

Même liste que T87.0

T95.0

B99.+0 B99.+1 M00 M00.0 M00.00 M00.01 M00.02 M00.03 M00.04 M00.05 M00.06 M00.07 M00.08 M00.09 M00.1
M00.10 M00.11 M00.12 M00.13 M00.14 M00.15 M00.16 M00.17 M00.18 M00.19 M00.2 M00.20 M00.21 M00.22 M00.23
M00.24 M00.25 M00.26 M00.27 M00.28 M00.29 M00.8 M00.80 M00.81 M00.82 M00.83 M00.84 M00.85 M00.86 M00.87
M00.88 M00.89 M00.9 M00.90 M00.91 M00.92 M00.93 M00.94 M00.95 M00.96 M00.97 M00.98 M00.99 M01.0 M01.00
M01.01 M01.02 M01.03 M01.04 M01.05 M01.06 M01.07 M01.08 M01.09 M01.1 M01.10 M01.11 M01.12 M01.13 M01.14
M01.15 M01.16 M01.17 M01.18 M01.19 M01.2 M01.20 M01.21 M01.22 M01.23 M01.24 M01.25 M01.26 M01.27 M01.28
M01.29 M01.3 M01.30 M01.31 M01.32 M01.33 M01.34 M01.35 M01.36 M01.37 M01.38 M01.39 M01.4 M01.40 M01.41
M01.42 M01.43 M01.44 M01.45 M01.46 M01.47 M01.48 M01.49 M01.5 M01.50 M01.51 M01.52 M01.53 M01.54 M01.55
M01.56 M01.57 M01.58 M01.59 M01.6 M01.60 M01.61 M01.62 M01.63 M01.64 M01.65 M01.66 M01.67 M01.68 M01.69
M01.8 M01.80 M01.81 M01.82 M01.83 M01.84 M01.85 M01.86 M01.87 M01.88 M01.89 M02.0 M02.00 M02.01 M02.02
M02.03 M02.04 M02.05 M02.06 M02.07 M02.08 M02.09 M02.1 M02.10 M02.11 M02.12 M02.13 M02.14 M02.15 M02.16
M02.17 M02.18 M02.19 M02.2 M02.20 M02.21 M02.22 M02.23 M02.24 M02.25 M02.26 M02.27 M02.28 M02.29 M02.3
M02.30 M02.31 M02.32 M02.33 M02.34 M02.35 M02.36 M02.37 M02.38 M02.39 M02.8 M02.80 M02.81 M02.82 M02.83
M02.84 M02.85 M02.86 M02.87 M02.88 M02.89 M02.9 M02.90 M02.91 M02.92 M02.93 M02.94 M02.95 M02.96 M02.97
M02.98 M02.99 M03.0 M03.00 M03.01 M03.02 M03.03 M03.04 M03.05 M03.06 M03.07 M03.08 M03.09 M03.1 M03.10
M03.11 M03.12 M03.13 M03.14 M03.15 M03.16 M03.17 M03.18 M03.19 M03.2 M03.20 M03.21 M03.22 M03.23 M03.24
M03.25 M03.26 M03.27 M03.28 M03.29 M03.6 M03.60 M03.61 M03.62 M03.63 M03.64 M03.65 M03.66 M03.67 M03.68
M03.69 M05.0 M05.00 M05.01 M05.02 M05.03 M05.04 M05.05 M05.06 M05.07 M05.08 M05.09 M05.1 M05.10 M05.11
M05.12 M05.13 M05.14 M05.15 M05.16 M05.17 M05.18 M05.19 M05.2 M05.20 M05.21 M05.22 M05.23 M05.24 M05.25
M05.26 M05.27 M05.28 M05.29 M05.3 M05.30 M05.31 M05.32 M05.33 M05.34 M05.35 M05.36 M05.37 M05.38 M05.39
M05.8 M05.80 M05.81 M05.82 M05.83 M05.84 M05.85 M05.86 M05.87 M05.88 M05.89 M05.9 M05.90 M05.91 M05.92
M05.93 M05.94 M05.95 M05.96 M05.97 M05.98 M05.99 M06.0 M06.00 M06.01 M06.02 M06.03 M06.04 M06.05 M06.06
M06.07 M06.08 M06.09 M06.1 M06.10 M06.11 M06.12 M06.13 M06.14 M06.15 M06.16 M06.17 M06.18 M06.19 M06.2
M06.20 M06.21 M06.22 M06.23 M06.24 M06.25 M06.26 M06.27 M06.28 M06.29 M06.3 M06.30 M06.31 M06.32 M06.33
M06.34 M06.35 M06.36 M06.37 M06.38 M06.39 M06.4 M06.40 M06.41 M06.42 M06.43 M06.44 M06.45 M06.46 M06.47
M06.48 M06.49 M06.8 M06.80 M06.81 M06.82 M06.83 M06.84 M06.85 M06.86 M06.87 M06.88 M06.89 M06.9 M06.90
M06.91 M06.92 M06.93 M06.94 M06.95 M06.96 M06.97 M06.98 M06.99 M07.0 M07.00 M07.04 M07.07 M07.09 M07.1
M07.10 M07.11 M07.12 M07.13 M07.14 M07.15 M07.16 M07.17 M07.18 M07.19 M07.2 M07.28 M07.3 M07.30 M07.31
M07.32 M07.33 M07.34 M07.35 M07.36 M07.37 M07.38 M07.39 M07.4 M07.40 M07.41 M07.42 M07.43 M07.44 M07.45
M07.46 M07.47 M07.48 M07.49 M07.5 M07.50 M07.51 M07.52 M07.53 M07.54 M07.55 M07.56 M07.57 M07.58 M07.59
M07.6 M07.60 M07.61 M07.62 M07.63 M07.64 M07.65 M07.66 M07.67 M07.68 M07.69 M08.0 M08.00 M08.01 M08.02
M08.03 M08.04 M08.05 M08.06 M08.07 M08.08 M08.09 M08.1 M08.10 M08.15 M08.18 M08.19 M08.2 M08.20 M08.21
M08.22 M08.23 M08.24 M08.25 M08.26 M08.27 M08.28 M08.29 M08.3 M08.30 M08.31 M08.32 M08.33 M08.34 M08.35
M08.36 M08.37 M08.38 M08.39 M08.4 M08.40 M08.41 M08.42 M08.43 M08.44 M08.45 M08.46 M08.47 M08.48 M08.49
M08.8 M08.80 M08.81 M08.82 M08.83 M08.84 M08.85 M08.86 M08.87 M08.88 M08.89 M08.9 M08.90 M08.91 M08.92
M08.93 M08.94 M08.95 M08.96 M08.97 M08.98 M08.99 M09.0 M09.00 M09.01 M09.02 M09.03 M09.04 M09.05 M09.06
M09.07 M09.08 M09.09 M09.1 M09.10 M09.11 M09.12 M09.13 M09.14 M09.15 M09.16 M09.17 M09.18 M09.19 M09.2
M09.20 M09.21 M09.22 M09.23 M09.24 M09.25 M09.26 M09.27 M09.28 M09.29 M09.8 M09.80 M09.81 M09.82 M09.83
M09.84 M09.85 M09.86 M09.87 M09.88 M09.89 M10.0 M10.00 M10.01 M10.02 M10.03 M10.04 M10.05 M10.06 M10.07
M10.08 M10.09 M10.1 M10.10 M10.11 M10.12 M10.13 M10.14 M10.15 M10.16 M10.17 M10.18 M10.19 M10.2 M10.20
M10.21 M10.22 M10.23 M10.24 M10.25 M10.26 M10.27 M10.28 M10.29 M10.3 M10.30 M10.31 M10.32 M10.33 M10.34
M10.35 M10.36 M10.37 M10.38 M10.39 M10.4 M10.40 M10.41 M10.42 M10.43 M10.44 M10.45 M10.46 M10.47 M10.48
M10.49 M10.9 M10.90 M10.91 M10.92 M10.93 M10.94 M10.95 M10.96 M10.97 M10.98 M10.99 M11.0 M11.00 M11.01
M11.02 M11.03 M11.04 M11.05 M11.06 M11.07 M11.08 M11.09 M11.1 M11.10 M11.11 M11.12 M11.13 M11.14 M11.15
M11.16 M11.17 M11.18 M11.19 M11.2 M11.20 M11.21 M11.22 M11.23 M11.24 M11.25 M11.26 M11.27 M11.28 M11.29
M11.8 M11.80 M11.81 M11.82 M11.83 M11.84 M11.85 M11.86 M11.87 M11.88 M11.89 M11.9 M11.90 M11.91 M11.92
M11.93 M11.94 M11.95 M11.96 M11.97 M11.98 M11.99 M12.0 M12.00 M12.01 M12.02 M12.03 M12.04 M12.05 M12.06
M12.07 M12.08 M12.09 M12.1 M12.10 M12.11 M12.12 M12.13 M12.14 M12.15 M12.16 M12.17 M12.18 M12.19 M12.2
M12.20 M12.21 M12.22 M12.23 M12.24 M12.25 M12.26 M12.27 M12.28 M12.29 M12.3 M12.30 M12.31 M12.32 M12.33
M12.34 M12.35 M12.36 M12.37 M12.38 M12.39 M12.4 M12.40 M12.41 M12.42 M12.43 M12.44 M12.45 M12.46 M12.47
M12.48 M12.49 M12.5 M12.50 M12.51 M12.52 M12.53 M12.54 M12.55 M12.56 M12.57 M12.58 M12.59 M12.8 M12.80
M12.81 M12.82 M12.83 M12.84 M12.85 M12.86 M12.87 M12.88 M12.89 M13.0 M13.00 M13.1 M13.11 M13.12 M13.13
M13.14 M13.15 M13.16 M13.17 M13.18 M13.19 M13.8 M13.80 M13.81 M13.82 M13.83 M13.84 M13.85 M13.86 M13.87
M13.88 M13.89 M13.9 M13.91 M13.92 M13.93 M13.94 M13.95 M13.96 M13.97 M13.98 M13.99 M14.0 M14.1 M14.2
M14.3 M14.4 M14.5 M14.6 M14.8 M15.0 M15.1 M15.2 M15.3 M15.4 M15.8 M15.9 M16.0 M16.1 M16.2 M16.3
M16.4 M16.5 M16.6 M16.7 M16.9 M17.0 M17.1 M17.2 M17.3 M17.4 M17.5 M17.9 M18.0 M18.1 M18.2 M18.3

Comorb Diagnosticos de morbidité principale entrainant la non prise en compte de la comorbidité

M18.4 M18.5 M18.9 M19.0 M19.01 M19.02 M19.03 M19.04 M19.05 M19.07 M19.08 M19.09 M19.1 M19.11 M19.12
M19.13 M19.14 M19.15 M19.17 M19.18 M19.19 M19.2 M19.21 M19.22 M19.23 M19.24 M19.25 M19.27 M19.28 M19.29
M19.8 M19.81 M19.82 M19.83 M19.84 M19.85 M19.87 M19.88 M19.89 M19.9 M19.91 M19.92 M19.93 M19.94 M19.95
M19.97 M19.98 M19.99 M20.0 M20.1 M20.2 M20.3 M20.4 M20.5 M20.6 M21.0 M21.00 M21.01 M21.02 M21.03
M21.04 M21.05 M21.06 M21.07 M21.09 M21.1 M21.10 M21.11 M21.12 M21.13 M21.14 M21.15 M21.16 M21.17 M21.19
M21.2 M21.20 M21.21 M21.22 M21.23 M21.24 M21.25 M21.26 M21.27 M21.29 M21.3 M21.30 M21.33 M21.37 M21.39
M21.4 M21.47 M21.5 M21.50 M21.54 M21.57 M21.59 M21.6 M21.67 M21.7 M21.70 M21.71 M21.72 M21.73 M21.74
M21.75 M21.76 M21.77 M21.79 M21.8 M21.80 M21.81 M21.82 M21.83 M21.84 M21.85 M21.86 M21.87 M21.89 M21.9
M21.90 M21.91 M21.92 M21.93 M21.94 M21.95 M21.96 M21.97 M21.99 M22.0 M22.1 M22.2 M22.3 M22.4 M22.8
M22.9 M23.0 M23.00 M23.01 M23.02 M23.03 M23.04 M23.05 M23.06 M23.09 M23.1 M23.10 M23.11 M23.12 M23.13
M23.14 M23.15 M23.16 M23.19 M23.2 M23.20 M23.21 M23.22 M23.23 M23.24 M23.25 M23.26 M23.29 M23.3 M23.30
M23.31 M23.32 M23.33 M23.34 M23.35 M23.36 M23.39 M23.4 M23.5 M23.50 M23.51 M23.52 M23.53 M23.54 M23.57
M23.59 M23.6 M23.60 M23.61 M23.62 M23.63 M23.64 M23.67 M23.69 M23.8 M23.80 M23.81 M23.82 M23.83 M23.84
M23.87 M23.89 M23.9 M23.90 M23.91 M23.92 M23.93 M23.94 M23.95 M23.96 M23.97 M23.99 M24.0 M24.00 M24.01
M24.02 M24.03 M24.04 M24.05 M24.07 M24.08 M24.09 M24.1 M24.10 M24.11 M24.12 M24.13 M24.14 M24.15 M24.17
M24.18 M24.19 M24.2 M24.20 M24.21 M24.22 M24.23 M24.24 M24.25 M24.27 M24.28 M24.29 M24.30 M24.31 M24.32
M24.33 M24.34 M24.35 M24.36 M24.37 M24.38 M24.39 M24.4 M24.40 M24.41 M24.42 M24.43 M24.44 M24.45 M24.46
M24.47 M24.48 M24.49 M24.5 M24.50 M24.51 M24.52 M24.53 M24.54 M24.55 M24.56 M24.57 M24.58 M24.59 M24.6
M24.60 M24.61 M24.62 M24.63 M24.64 M24.65 M24.66 M24.67 M24.68 M24.69 M24.7 M24.75 M24.8 M24.80 M24.81
M24.82 M24.83 M24.84 M24.85 M24.86 M24.87 M24.88 M24.89 M25.0 M25.00 M25.01 M25.02 M25.03 M25.04 M25.05
M25.06 M25.07 M25.08 M25.09 M25.1 M25.10 M25.11 M25.12 M25.13 M25.14 M25.15 M25.16 M25.17 M25.18 M25.19
M25.2 M25.20 M25.21 M25.22 M25.23 M25.24 M25.25 M25.27 M25.28 M25.29 M25.3 M25.30 M25.31 M25.32 M25.33
M25.34 M25.35 M25.37 M25.38 M25.39 M25.4 M25.40 M25.41 M25.42 M25.43 M25.44 M25.45 M25.46 M25.47 M25.48
M25.49 M25.5 M25.50 M25.51 M25.52 M25.53 M25.54 M25.55 M25.56 M25.57 M25.58 M25.59 M25.6 M25.60 M25.61
M25.62 M25.63 M25.64 M25.65 M25.66 M25.67 M25.68 M25.69 M25.7 M25.70 M25.71 M25.72 M25.73 M25.74 M25.75
M25.76 M25.77 M25.78 M25.79 M25.8 M25.80 M25.81 M25.82 M25.83 M25.84 M25.85 M25.86 M25.87 M25.88 M25.89
M30.0 M30.1 M30.2 M30.3 M30.8 M31.0 M31.1 M31.2 M31.3 M31.4 M31.5 M31.6 M31.7 M31.8 M31.9 M32.0
M32.1 M32.8 M32.9 M33.0 M33.1 M33.2 M33.9 M34.0 M34.1 M34.2 M34.8 M34.9 M35.0 M35.1 M35.2 M35.3
M35.4 M35.5 M35.6 M35.7 M35.8 M35.9 M36.0 M36.1 M36.2 M36.3 M36.4 M36.8 M40.0 M40.00 M40.02 M40.03
M40.04 M40.05 M40.06 M40.07 M40.09 M40.1 M40.10 M40.12 M40.13 M40.14 M40.15 M40.16 M40.17 M40.19 M40.2
M40.20 M40.22 M40.23 M40.24 M40.25 M40.26 M40.27 M40.29 M40.3 M40.30 M40.32 M40.33 M40.34 M40.35 M40.36
M40.37 M40.39 M40.4 M40.40 M40.42 M40.43 M40.44 M40.45 M40.46 M40.47 M40.49 M40.5 M40.50 M40.52 M40.53
M40.54 M40.55 M40.56 M40.57 M40.59 M41.0 M41.00 M41.02 M41.03 M41.04 M41.05 M41.06 M41.07 M41.09 M41.1
M41.10 M41.12 M41.13 M41.14 M41.15 M41.16 M41.17 M41.19 M41.2 M41.20 M41.22 M41.23 M41.24 M41.25 M41.26
M41.27 M41.29 M41.3 M41.30 M41.32 M41.33 M41.34 M41.35 M41.36 M41.37 M41.39 M41.4 M41.40 M41.42 M41.43
M41.44 M41.45 M41.46 M41.47 M41.49 M41.5 M41.50 M41.52 M41.53 M41.54 M41.55 M41.56 M41.57 M41.59 M41.8
M41.80 M41.82 M41.83 M41.84 M41.85 M41.86 M41.87 M41.89 M41.9 M41.90 M41.92 M41.93 M41.94 M41.95 M41.96
M41.97 M41.99 M42.0 M42.00 M42.01 M42.02 M42.03 M42.04 M42.05 M42.06 M42.07 M42.08 M42.09 M42.10
M42.11 M42.12 M42.13 M42.14 M42.15 M42.16 M42.17 M42.18 M42.19 M42.9 M42.90 M42.91 M42.92 M42.93 M42.94
M42.95 M42.96 M42.97 M42.98 M42.99 M43.0 M43.00 M43.01 M43.02 M43.03 M43.04 M43.05 M43.06 M43.07 M43.08
M43.09 M43.1 M43.10 M43.11 M43.12 M43.13 M43.14 M43.15 M43.16 M43.17 M43.19 M43.2 M43.20 M43.21 M43.22
M43.23 M43.24 M43.25 M43.26 M43.27 M43.29 M43.3 M43.31 M43.4 M43.41 M43.5 M43.50 M43.52 M43.53 M43.54
M43.55 M43.56 M43.57 M43.59 M43.6 M43.62 M43.8 M43.80 M43.82 M43.83 M43.84 M43.85 M43.86 M43.87 M43.88
M43.88 M43.89 M43.9 M43.90 M43.91 M43.92 M43.93 M43.94 M43.95 M43.96 M43.97 M43.98 M43.99 M45.0 M45.+0
M45.+1 M45.+2 M45.+3 M45.+4 M45.+5 M45.+6 M45.+7 M45.+8 M45.+9 M46.0 M46.00 M46.01 M46.02 M46.03 M46.04
M46.05 M46.06 M46.07 M46.08 M46.09 M46.1 M46.18 M46.2 M46.20 M46.21 M46.22 M46.23 M46.24 M46.25 M46.26
M46.27 M46.28 M46.29 M46.3 M46.30 M46.32 M46.33 M46.34 M46.35 M46.36 M46.37 M46.39 M46.4 M46.40 M46.42
M46.43 M46.44 M46.45 M46.46 M46.47 M46.49 M46.5 M46.50 M46.51 M46.52 M46.53 M46.54 M46.55 M46.56 M46.57
M46.58 M46.59 M46.8 M46.80 M46.81 M46.82 M46.83 M46.84 M46.85 M46.86 M46.87 M46.88 M46.89 M46.9 M46.90
M46.91 M46.92 M46.93 M46.94 M46.95 M46.96 M46.97 M46.98 M46.99 M47.0 M47.00 M47.01 M47.02 M47.03 M47.04
M47.05 M47.06 M47.09 M47.1 M47.10 M47.11 M47.12 M47.13 M47.14 M47.15 M47.16 M47.19 M47.2 M47.20 M47.21
M47.22 M47.23 M47.24 M47.25 M47.26 M47.27 M47.28 M47.29 M47.8 M47.80 M47.81 M47.82 M47.83 M47.84 M47.85
M47.86 M47.87 M47.88 M47.89 M47.9 M47.90 M47.91 M47.92 M47.93 M47.94 M47.95 M47.96 M47.97 M47.98 M47.99
M48.0 M48.00 M48.01 M48.02 M48.03 M48.04 M48.05 M48.06 M48.07 M48.08 M48.09 M48.1 M48.10 M48.11 M48.12
M48.13 M48.14 M48.15 M48.16 M48.17 M48.18 M48.19 M48.2 M48.20 M48.21 M48.22 M48.23 M48.24 M48.25 M48.26
M48.27 M48.29 M48.3 M48.30 M48.31 M48.32 M48.33 M48.34 M48.35 M48.36 M48.37 M48.38 M48.39 M48.4 M48.40
M48.41 M48.42 M48.43 M48.44 M48.45 M48.46 M48.47 M48.48 M48.49 M48.5 M48.50 M48.51 M48.52 M48.53 M48.54
M48.55 M48.56 M48.57 M48.58 M48.59 M48.8 M48.80 M48.81 M48.82 M48.83 M48.84 M48.85 M48.86 M48.87 M48.88
M48.89 M48.9 M48.90 M48.91 M48.92 M48.93 M48.94 M48.95 M48.96 M48.97 M48.98 M48.99 M49.0 M49.00 M49.01
M49.02 M49.03 M49.04 M49.05 M49.06 M49.07 M49.08 M49.09 M49.1 M49.10 M49.11 M49.12 M49.13 M49.14 M49.15
M49.16 M49.17 M49.18 M49.19 M49.2 M49.20 M49.21 M49.22 M49.23 M49.24 M49.25 M49.26 M49.27 M49.28 M49.29
M49.3 M49.30 M49.31 M49.32 M49.33 M49.34 M49.35 M49.36 M49.37 M49.38 M49.39 M49.4 M49.40 M49.41 M49.42
M49.43 M49.44 M49.45 M49.46 M49.47 M49.48 M49.49 M49.5 M49.50 M49.51 M49.52 M49.53 M49.54 M49.55 M49.56
M49.57 M49.58 M49.59 M49.8 M49.80 M49.81 M49.82 M49.83 M49.84 M49.85 M49.86 M49.87 M49.88 M49.89 M50.0
M50.1 M50.2 M50.3 M50.8 M50.9 M51.0 M51.1 M51.2 M51.3 M51.4 M51.8 M51.9 M53.0 M53.00 M53.01 M53.02
M53.09 M53.1 M53.10 M53.12 M53.13 M53.19 M53.2 M53.20 M53.21 M53.22 M53.23 M53.24 M53.25 M53.26 M53.27
M53.28 M53.29 M53.3 M53.38 M53.8 M53.80 M53.81 M53.82 M53.83 M53.84 M53.85 M53.86 M53.87 M53.88 M53.89
M53.9 M53.90 M53.91 M53.92 M53.93 M53.94 M53.95 M53.96 M53.97 M53.98 M53.99 M54.0 M54.00 M54.01 M54.02
M54.03 M54.04 M54.05 M54.06 M54.07 M54.08 M54.09 M54.1 M54.10 M54.11 M54.12 M54.13 M54.14 M54.15 M54.16
M54.17 M54.18 M54.19 M54.2 M54.20 M54.21 M54.22 M54.23 M54.29 M54.3 M54.30 M54.36 M54.37 M54.38 M54.39
M54.4 M54.40 M54.46 M54.47 M54.48 M54.49 M54.5 M54.50 M54.56 M54.57 M54.59 M54.6 M54.60 M54.63 M54.64
M54.65 M54.69 M54.8 M54.80 M54.81 M54.82 M54.83 M54.84 M54.85 M54.86 M54.87 M54.88 M54.89 M54.9 M54.99
M60.0 M60.00 M60.01 M60.02 M60.03 M60.04 M60.05 M60.06 M60.07 M60.08 M60.09 M60.1 M60.10 M60.11 M60.12
M60.13 M60.14 M60.15 M60.16 M60.17 M60.18 M60.19 M60.2 M60.20 M60.21 M60.22 M60.23 M60.24 M60.25 M60.26
M60.27 M60.28 M60.29 M60.8 M60.80 M60.81 M60.82 M60.83 M60.84 M60.85 M60.86 M60.87 M60.88 M60.89 M60.9
M60.90 M60.91 M60.92 M60.93 M60.94 M60.95 M60.96 M60.97 M60.98 M60.99 M61.0 M61.00 M61.01 M61.02 M61.03
M61.04 M61.05 M61.06 M61.07 M61.08 M61.09 M61.1 M61.10 M61.11 M61.12 M61.13 M61.14 M61.15 M61.16 M61.17
M61.18 M61.19 M61.2 M61.20 M61.21 M61.22 M61.23 M61.24 M61.25 M61.26 M61.27 M61.28 M61.29 M61.3 M61.30

Comorb Diagnosticos de morbidité principale entrainant la non prise en compte de la comorbidité

M61.31 M61.32 M61.33 M61.34 M61.35 M61.36 M61.37 M61.38 M61.39 M61.4 M61.40 M61.41 M61.42 M61.43 M61.44
M61.45 M61.46 M61.47 M61.48 M61.49 M61.5 M61.50 M61.51 M61.52 M61.53 M61.54 M61.55 M61.56 M61.57 M61.58
M61.59 M61.9 M61.90 M61.91 M61.92 M61.93 M61.94 M61.95 M61.96 M61.97 M61.98 M61.99 M62.0 M62.00 M62.01
M62.02 M62.03 M62.04 M62.05 M62.06 M62.07 M62.08 M62.09 M62.1 M62.10 M62.11 M62.12 M62.13 M62.14 M62.15
M62.16 M62.17 M62.18 M62.19 M62.2 M62.20 M62.21 M62.22 M62.23 M62.24 M62.25 M62.26 M62.27 M62.28 M62.29
M62.3 M62.30 M62.31 M62.32 M62.33 M62.34 M62.35 M62.36 M62.37 M62.38 M62.39 M62.4 M62.40 M62.41 M62.42
M62.43 M62.44 M62.45 M62.46 M62.47 M62.48 M62.49 M62.5 M62.50 M62.51 M62.52 M62.53 M62.54 M62.55 M62.56
M62.57 M62.58 M62.59 M62.6 M62.60 M62.61 M62.62 M62.63 M62.64 M62.65 M62.66 M62.67 M62.68 M62.69 M62.80
M62.800 M62.808 M62.81 M62.810 M62.818 M62.82 M62.820 M62.828 M62.83 M62.830 M62.838 M62.84 M62.840 M62.848
M62.85 M62.850 M62.858 M62.86 M62.860 M62.868 M62.87 M62.870 M62.878 M62.88 M62.880 M62.888 M62.89 M62.898
M63.0 M63.1 M63.2 M63.3 M63.8 M65.0 M65.00 M65.01 M65.02 M65.03 M65.04 M65.05 M65.06 M65.07 M65.08
M65.09 M65.1 M65.10 M65.11 M65.12 M65.13 M65.14 M65.15 M65.16 M65.17 M65.18 M65.19 M65.2 M65.20 M65.22
M65.23 M65.24 M65.25 M65.26 M65.27 M65.28 M65.29 M65.3 M65.34 M65.4 M65.44 M65.8 M65.80 M65.81 M65.82
M65.83 M65.84 M65.85 M65.86 M65.87 M65.88 M65.89 M65.9 M65.90 M65.91 M65.92 M65.93 M65.94 M65.95 M65.96
M65.97 M65.98 M65.99 M66.0 M66.06 M66.1 M66.10 M66.11 M66.12 M66.13 M66.14 M66.15 M66.17 M66.18 M66.19
M66.2 M66.20 M66.21 M66.22 M66.23 M66.24 M66.25 M66.26 M66.27 M66.28 M66.29 M66.3 M66.30 M66.31 M66.32
M66.33 M66.34 M66.35 M66.36 M66.37 M66.38 M66.39 M66.4 M66.40 M66.41 M66.42 M66.43 M66.44 M66.45 M66.46
M66.47 M66.48 M66.49 M66.5 M66.50 M66.51 M66.52 M66.53 M66.54 M66.55 M66.56 M66.57 M66.58 M66.59 M67.0
M67.1 M67.2 M67.3 M67.4 M67.8 M67.9 M68.0 M68.8 M70.0 M70.00 M70.03 M70.04 M70.09 M70.1 M70.14 M70.2
M70.22 M70.3 M70.32 M70.4 M70.46 M70.5 M70.56 M70.6 M70.65 M70.7 M70.75 M70.8 M70.80 M70.83 M70.87
M70.88 M70.89 M70.9 M70.90 M70.92 M70.93 M70.94 M70.95 M70.96 M70.97 M70.98 M70.99 M71.0 M71.00 M71.01
M71.02 M71.03 M71.04 M71.05 M71.06 M71.07 M71.08 M71.09 M71.1 M71.10 M71.11 M71.12 M71.13 M71.14 M71.15
M71.16 M71.17 M71.18 M71.19 M71.2 M71.26 M71.3 M71.30 M71.31 M71.32 M71.33 M71.34 M71.35 M71.37 M71.38
M71.39 M71.4 M71.40 M71.42 M71.43 M71.44 M71.45 M71.46 M71.47 M71.48 M71.49 M71.5 M71.50 M71.52 M71.53
M71.54 M71.55 M71.56 M71.57 M71.58 M71.59 M71.8 M71.80 M71.82 M71.83 M71.84 M71.85 M71.86 M71.87 M71.88
M71.89 M71.9 M71.90 M71.92 M71.93 M71.94 M71.95 M71.96 M71.97 M71.98 M71.99 M72.0 M72.04 M72.1 M72.14
M72.2 M72.27 M72.4 M72.40 M72.41 M72.42 M72.43 M72.44 M72.45 M72.46 M72.47 M72.48 M72.49 M72.6 M72.60
M72.61 M72.62 M72.63 M72.64 M72.65 M72.66 M72.67 M72.68 M72.69 M72.8 M72.80 M72.81 M72.82 M72.83 M72.84
M72.85 M72.86 M72.87 M72.88 M72.89 M72.9 M72.90 M72.91 M72.92 M72.93 M72.94 M72.95 M72.96 M72.97 M72.98
M72.99 M73.0 M73.00 M73.01 M73.02 M73.03 M73.04 M73.05 M73.06 M73.07 M73.08 M73.09 M73.1 M73.10 M73.11
M73.12 M73.13 M73.14 M73.15 M73.16 M73.17 M73.18 M73.19 M73.8 M73.80 M73.81 M73.82 M73.83 M73.84 M73.85
M73.86 M73.87 M73.88 M73.89 M75.0 M75.1 M75.2 M75.3 M75.4 M75.5 M75.8 M75.9 M76.0 M76.05 M76.1 M76.15
M76.2 M76.25 M76.3 M76.36 M76.4 M76.46 M76.5 M76.56 M76.6 M76.66 M76.67 M76.7 M76.76 M76.8 M76.80
M76.85 M76.86 M76.9 M76.90 M76.95 M76.96 M76.99 M77.0 M77.02 M77.1 M77.12 M77.2 M77.23 M77.3 M77.37
M77.4 M77.47 M77.5 M77.57 M77.8 M77.80 M77.81 M77.82 M77.83 M77.84 M77.88 M77.89 M77.9 M77.90 M77.91
M77.92 M77.93 M77.94 M77.97 M77.98 M77.99 M79.0 M79.00 M79.01 M79.02 M79.03 M79.04 M79.05 M79.06 M79.07
M79.08 M79.09 M79.1 M79.10 M79.11 M79.12 M79.13 M79.14 M79.15 M79.16 M79.17 M79.18 M79.19 M79.2 M79.20
M79.21 M79.22 M79.23 M79.24 M79.25 M79.26 M79.27 M79.28 M79.29 M79.3 M79.30 M79.31 M79.32 M79.33 M79.34
M79.35 M79.36 M79.37 M79.38 M79.39 M79.4 M79.40 M79.41 M79.42 M79.43 M79.44 M79.45 M79.46 M79.47 M79.48
M79.5 M79.50 M79.51 M79.52 M79.53 M79.54 M79.55 M79.56 M79.57 M79.58 M79.59 M79.6 M79.60 M79.61 M79.62
M79.63 M79.64 M79.65 M79.66 M79.67 M79.69 M79.7 M79.70 M79.71 M79.72 M79.73 M79.74 M79.75 M79.76 M79.77
M79.78 M79.79 M79.8 M79.80 M79.81 M79.82 M79.83 M79.84 M79.85 M79.86 M79.87 M79.88 M79.89 M80.0 M80.00
M80.01 M80.02 M80.03 M80.04 M80.05 M80.06 M80.07 M80.08 M80.09 M80.1 M80.10 M80.11 M80.12 M80.13 M80.14
M80.15 M80.16 M80.17 M80.18 M80.19 M80.2 M80.20 M80.21 M80.22 M80.23 M80.24 M80.25 M80.26 M80.27 M80.28
M80.29 M80.3 M80.30 M80.31 M80.32 M80.33 M80.34 M80.35 M80.36 M80.37 M80.38 M80.39 M80.4 M80.40 M80.41
M80.42 M80.43 M80.44 M80.45 M80.46 M80.47 M80.48 M80.49 M80.5 M80.50 M80.51 M80.52 M80.53 M80.54 M80.55
M80.56 M80.57 M80.58 M80.59 M80.8 M80.80 M80.81 M80.82 M80.83 M80.84 M80.85 M80.86 M80.87 M80.88 M80.89
M80.9 M80.90 M80.91 M80.92 M80.93 M80.94 M80.95 M80.96 M80.97 M80.98 M80.99 M81.0 M81.00 M81.01 M81.02
M81.03 M81.04 M81.05 M81.06 M81.07 M81.08 M81.09 M81.1 M81.10 M81.11 M81.12 M81.13 M81.14 M81.15 M81.16
M81.17 M81.18 M81.19 M81.2 M81.20 M81.21 M81.22 M81.23 M81.24 M81.25 M81.26 M81.27 M81.28 M81.29 M81.3
M81.30 M81.31 M81.32 M81.33 M81.34 M81.35 M81.36 M81.37 M81.38 M81.39 M81.4 M81.40 M81.41 M81.42 M81.43
M81.44 M81.45 M81.46 M81.47 M81.48 M81.49 M81.5 M81.50 M81.51 M81.52 M81.53 M81.54 M81.55 M81.56 M81.57
M81.58 M81.59 M81.6 M81.60 M81.61 M81.62 M81.63 M81.64 M81.65 M81.66 M81.67 M81.68 M81.69 M81.8 M81.80
M81.81 M81.82 M81.83 M81.84 M81.85 M81.86 M81.87 M81.88 M81.89 M81.9 M81.90 M81.91 M81.92 M81.93 M81.94
M81.95 M81.96 M81.97 M81.98 M81.99 M82.0 M82.00 M82.01 M82.02 M82.03 M82.04 M82.05 M82.06 M82.07 M82.08
M82.09 M82.1 M82.10 M82.11 M82.12 M82.13 M82.14 M82.15 M82.16 M82.17 M82.18 M82.19 M82.8 M82.80 M82.81
M82.82 M82.83 M82.84 M82.85 M82.86 M82.87 M82.88 M82.89 M83.0 M83.00 M83.01 M83.02 M83.03 M83.04 M83.05
M83.06 M83.07 M83.08 M83.09 M83.1 M83.10 M83.11 M83.12 M83.13 M83.14 M83.15 M83.16 M83.17 M83.18 M83.19
M83.2 M83.20 M83.21 M83.22 M83.23 M83.24 M83.25 M83.26 M83.27 M83.28 M83.29 M83.3 M83.30 M83.31 M83.32
M83.33 M83.34 M83.35 M83.36 M83.37 M83.38 M83.39 M83.4 M83.40 M83.41 M83.42 M83.43 M83.44 M83.45 M83.46
M83.47 M83.48 M83.49 M83.5 M83.50 M83.51 M83.52 M83.53 M83.54 M83.55 M83.56 M83.57 M83.58 M83.59 M83.8
M83.80 M83.81 M83.82 M83.83 M83.84 M83.85 M83.86 M83.87 M83.88 M83.89 M83.9 M83.90 M83.91 M83.92 M83.93
M83.94 M83.95 M83.96 M83.97 M83.98 M83.99 M84.0 M84.00 M84.01 M84.02 M84.03 M84.04 M84.05 M84.06 M84.07
M84.08 M84.09 M84.1 M84.10 M84.11 M84.12 M84.13 M84.14 M84.15 M84.16 M84.17 M84.18 M84.19 M84.2 M84.20
M84.21 M84.22 M84.23 M84.24 M84.25 M84.26 M84.27 M84.28 M84.29 M84.3 M84.30 M84.31 M84.32 M84.33 M84.34
M84.35 M84.36 M84.37 M84.38 M84.39 M84.4 M84.40 M84.41 M84.42 M84.43 M84.44 M84.45 M84.46 M84.47 M84.48
M84.49 M84.8 M84.80 M84.81 M84.82 M84.83 M84.84 M84.85 M84.86 M84.87 M84.88 M84.89 M84.9 M84.90 M84.91
M84.92 M84.93 M84.94 M84.95 M84.96 M84.97 M84.98 M84.99 M85.0 M85.00 M85.01 M85.02 M85.03 M85.04 M85.05
M85.06 M85.07 M85.08 M85.09 M85.1 M85.10 M85.11 M85.12 M85.13 M85.14 M85.15 M85.16 M85.17 M85.18 M85.19
M85.2 M85.28 M85.3 M85.30 M85.31 M85.32 M85.33 M85.34 M85.35 M85.36 M85.37 M85.38 M85.39 M85.4 M85.40
M85.41 M85.42 M85.43 M85.44 M85.45 M85.46 M85.47 M85.48 M85.49 M85.5 M85.50 M85.51 M85.52 M85.53 M85.54
M85.55 M85.56 M85.57 M85.58 M85.59 M85.6 M85.60 M85.61 M85.62 M85.63 M85.64 M85.65 M85.66 M85.67 M85.68
M85.69 M85.8 M85.80 M85.81 M85.82 M85.83 M85.84 M85.85 M85.86 M85.87 M85.88 M85.89 M85.9 M85.90 M85.91
M85.92 M85.93 M85.94 M85.95 M85.96 M85.97 M85.98 M85.99 M86.0 M86.00 M86.01 M86.02 M86.03 M86.04 M86.05
M86.06 M86.07 M86.08 M86.09 M86.1 M86.10 M86.11 M86.12 M86.13 M86.14 M86.15 M86.16 M86.17 M86.18 M86.19
M86.2 M86.20 M86.21 M86.22 M86.23 M86.24 M86.25 M86.26 M86.27 M86.28 M86.29 M86.3 M86.30 M86.31 M86.32
M86.33 M86.34 M86.35 M86.36 M86.37 M86.38 M86.39 M86.4 M86.40 M86.41 M86.42 M86.43 M86.44 M86.45 M86.46
M86.47 M86.48 M86.49 M86.5 M86.50 M86.51 M86.52 M86.53 M86.54 M86.55 M86.56 M86.57 M86.58 M86.59 M86.6

M86.60 M86.61 M86.62 M86.63 M86.64 M86.65 M86.66 M86.67 M86.68 M86.69 M86.8 M86.80 M86.81 M86.82 M86.83
M86.84 M86.85 M86.86 M86.87 M86.88 M86.89 M86.9 M86.90 M86.91 M86.92 M86.93 M86.94 M86.95 M86.96 M86.97
M86.98 M86.99 M87.0 M87.00 M87.01 M87.02 M87.03 M87.04 M87.05 M87.06 M87.07 M87.08 M87.09 M87.1 M87.10
M87.11 M87.12 M87.13 M87.14 M87.15 M87.16 M87.17 M87.18 M87.19 M87.2 M87.20 M87.21 M87.22 M87.23 M87.24
M87.25 M87.26 M87.27 M87.28 M87.29 M87.3 M87.30 M87.31 M87.32 M87.33 M87.34 M87.35 M87.36 M87.37 M87.38
M87.39 M87.8 M87.80 M87.81 M87.82 M87.83 M87.84 M87.85 M87.86 M87.87 M87.88 M87.89 M87.9 M87.90 M87.91
M87.92 M87.93 M87.94 M87.95 M87.96 M87.97 M87.98 M87.99 M88.0 M88.08 M88.8 M88.80 M88.81 M88.82 M88.83
M88.84 M88.85 M88.86 M88.87 M88.88 M88.9 M88.90 M88.99 M89.0 M89.00 M89.01 M89.02 M89.03 M89.04 M89.05
M89.06 M89.07 M89.08 M89.09 M89.1 M89.10 M89.11 M89.12 M89.13 M89.14 M89.15 M89.16 M89.17 M89.19 M89.2
M89.20 M89.21 M89.22 M89.23 M89.24 M89.25 M89.26 M89.27 M89.28 M89.29 M89.3 M89.30 M89.31 M89.32 M89.33
M89.34 M89.35 M89.36 M89.37 M89.38 M89.39 M89.4 M89.40 M89.41 M89.42 M89.43 M89.44 M89.45 M89.46 M89.47
M89.48 M89.49 M89.5 M89.50 M89.51 M89.52 M89.53 M89.54 M89.55 M89.56 M89.57 M89.58 M89.59 M89.6 M89.60
M89.61 M89.62 M89.63 M89.64 M89.65 M89.66 M89.67 M89.68 M89.69 M89.8 M89.80 M89.81 M89.82 M89.83 M89.84
M89.85 M89.86 M89.87 M89.88 M89.89 M90.0 M90.00 M90.01 M90.02 M90.03 M90.04 M90.05 M90.06 M90.07 M90.08
M90.09 M90.1 M90.10 M90.11 M90.12 M90.13 M90.14 M90.15 M90.16 M90.17 M90.18 M90.19 M90.2 M90.20 M90.21
M90.22 M90.23 M90.24 M90.25 M90.26 M90.27 M90.28 M90.29 M90.3 M90.30 M90.31 M90.32 M90.33 M90.34 M90.35
M90.36 M90.37 M90.38 M90.39 M90.4 M90.40 M90.41 M90.42 M90.43 M90.44 M90.45 M90.46 M90.47 M90.48 M90.49
M90.5 M90.50 M90.51 M90.52 M90.53 M90.54 M90.55 M90.56 M90.57 M90.58 M90.59 M90.6 M90.60 M90.61 M90.62
M90.63 M90.64 M90.65 M90.66 M90.67 M90.68 M90.69 M90.7 M90.70 M90.71 M90.72 M90.73 M90.74 M90.75 M90.76
M90.77 M90.78 M90.79 M90.8 M90.80 M90.81 M90.82 M90.83 M90.84 M90.85 M90.86 M90.87 M90.88 M90.89 M91.0
M91.05 M91.1 M91.15 M91.2 M91.25 M91.3 M91.35 M91.8 M91.85 M91.9 M91.95 M92.0 M92.1 M92.2 M92.3 M92.4
M92.5 M92.6 M92.7 M92.8 M92.9 M93.0 M93.1 M93.2 M93.8 M93.9 M94.0 M94.08 M94.1 M94.10 M94.11 M94.12
M94.13 M94.14 M94.15 M94.16 M94.17 M94.18 M94.19 M94.2 M94.20 M94.21 M94.22 M94.23 M94.24 M94.25 M94.26
M94.27 M94.28 M94.29 M94.3 M94.30 M94.31 M94.32 M94.33 M94.34 M94.35 M94.36 M94.37 M94.38 M94.39 M94.8
M94.80 M94.81 M94.82 M94.83 M94.84 M94.85 M94.86 M94.87 M94.88 M94.89 M95.0 M95.1 M95.2 M95.3 M95.4
M95.5 M95.8 M95.9 M96.0 M96.1 M96.2 M96.3 M96.4 M96.5 M96.6 M96.8 M99.0 M99.00 M99.01 M99.02 M99.03
M99.04 M99.05 M99.06 M99.07 M99.08 M99.09 M99.1 M99.10 M99.11 M99.12 M99.13 M99.14 M99.15 M99.16 M99.17
M99.18 M99.19 M99.2 M99.20 M99.21 M99.22 M99.23 M99.24 M99.3 M99.30 M99.31 M99.32 M99.33 M99.34 M99.4
M99.40 M99.41 M99.42 M99.43 M99.44 M99.5 M99.51 M99.52 M99.53 M99.6 M99.60 M99.61 M99.62 M99.63 M99.7
M99.71 M99.72 M99.73 M99.8 M99.80 M99.81 M99.82 M99.83 M99.84 M99.85 M99.86 M99.87 M99.88 M99.89 M99.9
M99.90 M99.91 M99.92 M99.93 M99.94 M99.95 M99.96 M99.97 M99.98 M99.99 R05 R06.0 R06.1 R06.2 R06.3 R06.4
R06.5 R06.6 R06.7 R06.8 R07.0 R07.1 R07.2 R07.3 R07.4 R68.8 S00.0 S00.1 S00.2 S00.3 S00.4 S00.5 S00.7 S00.8
S01.0 S01.1 S01.2 S01.3 S01.4 S01.5 S01.7 S01.8 S02.0 S02.00 S02.01 S02.1 S02.10 S02.11 S02.2 S02.20 S02.21
S02.3 S02.30 S02.31 S02.4 S02.40 S02.41 S02.5 S02.50 S02.51 S02.6 S02.60 S02.61 S02.7 S02.70 S02.71 S02.8 S02.80
S02.81 S02.9 S02.90 S02.91 S03.0 S03.1 S03.2 S03.3 S03.4 S03.5 S04.0 S04.1 S04.2 S04.3 S04.4 S04.5 S04.6 S04.7
S04.8 S04.9 S05.0 S05.1 S05.2 S05.3 S05.4 S05.5 S05.6 S05.7 S05.8 S05.9 S06.0 S06.00 S06.01 S06.1 S06.10
S06.11 S06.2 S06.20 S06.21 S06.3 S06.30 S06.31 S06.4 S06.40 S06.41 S06.5 S06.50 S06.51 S06.6 S06.60 S06.61 S06.7
S06.70 S06.71 S06.8 S06.80 S06.81 S06.9 S06.90 S06.91 S07.0 S07.1 S07.8 S07.9 S08.0 S08.1 S08.8 S08.9 S09.0
S09.1 S09.2 S09.7 S09.8 S10.0 S10.1 S10.7 S10.8 S10.9 S11.0 S11.1 S11.2 S11.7 S11.8 S11.9 S12.0 S12.00 S12.01
S12.1 S12.10 S12.11 S12.2 S12.20 S12.21 S12.7 S12.70 S12.71 S12.8 S12.80 S12.81 S12.9 S12.90 S12.91 S13.0 S13.1
S13.2 S13.3 S13.4 S13.5 S13.6 S14.0 S14.1 S14.2 S14.3 S14.4 S14.5 S14.6 S15.0 S15.1 S15.2 S15.3 S15.7 S15.8
S15.9 S16 S17.0 S17.8 S17.9 S18 S19.7 S19.8 S20.0 S20.1 S20.2 S20.3 S20.4 S20.7 S20.8 S21.0 S21.1 S21.2
S21.7 S21.8 S21.9 S22.0 S22.00 S22.01 S22.1 S22.10 S22.11 S22.2 S22.20 S22.21 S22.3 S22.30 S22.31 S22.4 S22.40
S22.41 S22.5 S22.50 S22.51 S22.8 S22.80 S22.81 S22.9 S22.90 S22.91 S23.0 S23.1 S23.2 S23.3 S23.4 S23.5 S24.0
S24.1 S24.2 S24.3 S24.4 S24.5 S24.6 S25.0 S25.1 S25.2 S25.3 S25.4 S25.5 S25.7 S25.80 S25.88 S25.9 S26.0 S26.00
S26.01 S26.8 S26.80 S26.81 S26.9 S26.90 S26.91 S27.0 S27.00 S27.01 S27.1 S27.10 S27.11 S27.2 S27.20 S27.21 S27.3
S27.30 S27.31 S27.4 S27.40 S27.41 S27.5 S27.50 S27.51 S27.6 S27.60 S27.61 S27.7 S27.70 S27.71 S27.8 S27.80 S27.81
S27.9 S27.90 S27.91 S28.0 S28.1 S29.0 S29.7 S29.8 S30.0 S30.1 S30.2 S30.7 S30.8 S31.0 S31.1 S31.2 S31.3 S31.4
S31.5 S31.7 S31.8 S32.0 S32.00 S32.01 S32.1 S32.10 S32.11 S32.2 S32.20 S32.21 S32.3 S32.30 S32.31 S32.4 S32.40
S32.41 S32.5 S32.50 S32.51 S32.7 S32.70 S32.71 S32.8 S32.80 S32.81 S33.0 S33.1 S33.2 S33.3 S33.4 S33.5 S33.6
S33.7 S34.0 S34.1 S34.2 S34.3 S34.4 S34.5 S34.6 S34.8 S35.0 S35.1 S35.2 S35.3 S35.4 S35.5 S35.7 S35.8 S35.9
S36.0 S36.00 S36.01 S36.1 S36.10 S36.11 S36.2 S36.20 S36.21 S36.3 S36.30 S36.31 S36.4 S36.40 S36.41 S36.5 S36.50
S36.51 S36.6 S36.60 S36.61 S36.7 S36.70 S36.71 S36.8 S36.80 S36.81 S36.9 S36.90 S36.91 S37.0 S37.00 S37.01 S37.1
S37.10 S37.11 S37.2 S37.20 S37.21 S37.3 S37.30 S37.31 S37.4 S37.40 S37.41 S37.5 S37.50 S37.51 S37.6 S37.60 S37.61
S37.7 S37.70 S37.71 S37.800 S37.808 S37.810 S37.818 S37.9 S37.90 S37.91 S38.0 S38.10 S38.18 S38.2 S38.3 S39.0 S39.6
S39.7 S39.8 S40.0 S40.7 S40.8 S40.9 S41.0 S41.1 S41.7 S41.8 S42.0 S42.00 S42.01 S42.1 S42.10 S42.11 S42.2
S42.20 S42.21 S42.3 S42.30 S42.31 S42.4 S42.40 S42.41 S42.7 S42.70 S42.71 S42.8 S42.80 S42.81 S42.9 S42.90 S42.91
S43.0 S43.1 S43.2 S43.3 S43.4 S43.5 S43.6 S43.7 S44.0 S44.1 S44.2 S44.3 S44.4 S44.5 S44.7 S44.8 S44.9 S45.0
S45.1 S45.2 S45.3 S45.7 S45.8 S45.9 S46.0 S46.1 S46.2 S46.3 S46.7 S46.8 S46.9 S47.+0 S47.+8 S48.0 S48.1 S48.9
S49.7 S49.8 S50.0 S50.1 S50.7 S50.8 S50.9 S51.0 S51.7 S51.8 S51.9 S52.0 S52.00 S52.01 S52.1 S52.10 S52.11 S52.2
S52.20 S52.21 S52.3 S52.30 S52.31 S52.4 S52.40 S52.41 S52.5 S52.50 S52.51 S52.6 S52.60 S52.61 S52.7 S52.70 S52.71
S52.8 S52.80 S52.81 S52.9 S52.90 S52.91 S53.0 S53.1 S53.2 S53.3 S53.4 S54.0 S54.1 S54.2 S54.3 S54.7 S54.8 S54.9
S55.0 S55.1 S55.2 S55.7 S55.8 S55.9 S56.0 S56.1 S56.2 S56.3 S56.4 S56.5 S56.7 S56.8 S57.0 S57.8 S57.9 S58.0
S58.1 S58.9 S59.7 S59.8 S60.0 S60.1 S60.2 S60.7 S60.8 S60.9 S61.0 S61.1 S61.7 S61.8 S62.0 S62.00 S62.01 S62.1 S62.10
S62.11 S62.2 S62.20 S62.21 S62.3 S62.30 S62.31 S62.4 S62.40 S62.41 S62.5 S62.50 S62.51 S62.6 S62.60 S62.61
S62.7 S62.70 S62.71 S62.8 S62.80 S62.81 S63.0 S63.1 S63.2 S63.3 S63.4 S63.5 S63.6 S63.7 S64.0 S64.1
S64.2 S64.3 S64.4 S64.7 S64.8 S64.9 S65.0 S65.1 S65.2 S65.3 S65.4 S65.5 S65.7 S65.8 S65.9 S66.0 S66.1 S66.2
S66.3 S66.4 S66.5 S66.6 S66.7 S66.8 S66.9 S67.0 S67.8 S68.0 S68.1 S68.2 S68.3 S68.4 S68.5 S68.9 S69.7 S69.8
S70.0 S70.1 S70.7 S70.8 S70.9 S71.0 S71.1 S71.7 S71.8 S72.0 S72.00 S72.01 S72.1 S72.10 S72.11 S72.2 S72.20
S72.21 S72.3 S72.30 S72.31 S72.4 S72.40 S72.41 S72.7 S72.70 S72.71 S72.8 S72.80 S72.81 S72.9 S72.90 S72.91 S73.0
S73.1 S74.0 S74.1 S74.2 S74.7 S74.8 S74.9 S75.0 S75.1 S75.2 S75.7 S75.8 S75.9 S76.0 S76.1 S76.2 S76.3 S76.4
S76.7 S77.0 S77.1 S77.2 S78.0 S78.1 S78.9 S79.7 S79.8 S80.0 S80.1 S80.7 S80.8 S80.9 S81.0 S81.7 S81.8 S81.9
S82.0 S82.00 S82.01 S82.1 S82.10 S82.11 S82.2 S82.20 S82.21 S82.3 S82.30 S82.31 S82.4 S82.40 S82.41 S82.5 S82.50
S82.51 S82.6 S82.60 S82.61 S82.7 S82.70 S82.71 S82.8 S82.80 S82.81 S82.9 S82.90 S82.91 S83.0 S83.1 S83.2 S83.3
S83.4 S83.5 S83.6 S83.7 S84.0 S84.1 S84.2 S84.7 S84.8 S84.9 S85.0 S85.1 S85.2 S85.3 S85.4 S85.5 S85.7 S85.8
S85.9 S86.0 S86.1 S86.2 S86.3 S86.7 S86.8 S86.9 S87.0 S87.8 S88.0 S88.1 S88.9 S89.7 S89.8 S90.0 S90.1 S90.2
S90.3 S90.7 S90.8 S90.9 S91.0 S91.1 S91.2 S91.3 S91.7 S91.70 S92.0 S92.00 S92.01 S92.1 S92.10 S92.11 S92.2 S92.20
S92.21 S92.3 S92.30 S92.31 S92.4 S92.40 S92.41 S92.5 S92.50 S92.51 S92.7 S92.70 S92.71 S92.9 S92.90 S92.91 S93.0

Comorb		Diagnostics de morbidité principale entrainant la non prise en compte de la comorbidité																				
		S93.1	S93.2	S93.3	S93.4	S93.5	S93.6	S94.0	S94.1	S94.2	S94.3	S94.7	S94.8	S94.9	S95.0	S95.1	S95.2	S95.7	S95.8			
		S95.9	S96.0	S96.1	S96.2	S96.7	S96.8	S96.9	S97.0	S97.1	S97.8	S98.0	S98.1	S98.2	S98.3	S98.4	S99.7	S99.8	T04.2			
		T04.3	T04.4	T05.0	T05.1	T05.2	T05.3	T05.4	T05.5	T05.6	T05.8	T05.9	T06.0	T06.1	T06.2	T06.3	T06.5	T06.8	T09.4			
		T09.6	T09.8	T11.3	T11.4	T11.6	T11.8	T13.3	T13.4	T13.6	T13.8	T75.0	T75.1	T75.2	T75.3	T75.4	T75.8	T92.6	T93.6			
		T95.0	T95.1	T95.2	T95.3	T95.4	T95.8	T95.9	Z45.0	Z45.1	Z45.2	Z45.3	Z45.80	Z45.81	Z45.82	Z45.83	Z45.84	Z45.88				
		Z45.9	Z47.0	Z47.8	Z47.9	Z51.5	Z51.80	Z51.88														
T95.1		Même liste que T95.0																				
T95.2		Même liste que T95.0																				
T95.3		Même liste que T95.0																				
T95.4		Même liste que T95.0																				
T95.8		Même liste que T95.0																				
T95.9		Même liste que T95.0																				
Z29.0		B01.0	B01.1	B01.2	B01.8	B01.9	B09	B34.0	B34.1	B34.2	B34.3	B34.4	B99.+0	B99.+1	Q00.0	Q00.1	Q00.2	Q01.0				
		Q01.1	Q01.2	Q01.8	Q01.9	Q02	Q03.0	Q03.1	Q03.8	Q03.9	Q04.0	Q04.1	Q04.2	Q04.3	Q04.4	Q04.5	Q04.6	Q04.8				
		Q04.9	Q05.0	Q05.1	Q05.2	Q05.3	Q05.4	Q05.5	Q05.6	Q05.7	Q05.8	Q05.9	Q06.0	Q06.1	Q06.2	Q06.3	Q06.4	Q06.8				
		Q06.9	Q07.0	Q07.8	Q07.9	Q10.0	Q10.1	Q10.2	Q10.3	Q10.4	Q10.5	Q10.6	Q10.7	Q11.0	Q11.1	Q11.2	Q11.3	Q12.0				
		Q12.1	Q12.2	Q12.3	Q12.4	Q12.8	Q12.9	Q13.0	Q13.1	Q13.2	Q13.3	Q13.4	Q13.5	Q13.8	Q13.9	Q14.0	Q14.1	Q14.2				
		Q14.3	Q14.8	Q14.9	Q15.0	Q15.8	Q15.9	Q16.0	Q16.1	Q16.2	Q16.3	Q16.4	Q16.5	Q16.9	Q17.0	Q17.1	Q17.2	Q17.3				
		Q17.4	Q17.5	Q17.8	Q17.9	Q18.00	Q18.08	Q18.1	Q18.2	Q18.3	Q18.4	Q18.5	Q18.6	Q18.7	Q18.8	Q20.0	Q20.1	Q20.2				
		Q20.3	Q20.4	Q20.5	Q20.6	Q20.8	Q20.9	Q21.0	Q21.1	Q21.2	Q21.3	Q21.4	Q21.8	Q21.9	Q22.0	Q22.1	Q22.2	Q22.3				
		Q22.4	Q22.5	Q22.6	Q22.8	Q22.9	Q23.0	Q23.1	Q23.2	Q23.3	Q23.4	Q23.8	Q23.9	Q24.0	Q24.1	Q24.2	Q24.3	Q24.4				
		Q24.5	Q24.6	Q24.8	Q24.9	Q25.0	Q25.1	Q25.2	Q25.3	Q25.4	Q25.5	Q25.6	Q25.7	Q25.8	Q25.9	Q26.0	Q26.1	Q26.2				
		Q26.3	Q26.4	Q26.5	Q26.6	Q26.8	Q26.9	Q27.0	Q27.1	Q27.2	Q27.3	Q27.4	Q27.8	Q27.9	Q28.0	Q28.1	Q28.2	Q28.3				
		Q28.8	Q30.0	Q30.1	Q30.2	Q30.3	Q30.8	Q30.9	Q31.0	Q31.1	Q31.2	Q31.3	Q31.5	Q31.8	Q31.9	Q32.0	Q32.1	Q32.2				
		Q32.3	Q32.4	Q33.0	Q33.1	Q33.2	Q33.3	Q33.4	Q33.5	Q33.6	Q33.8	Q33.9	Q34.0	Q34.1	Q34.8	Q35.1	Q35.3	Q35.5				
		Q35.7	Q35.9	Q36.0	Q36.1	Q36.9	Q37.0	Q37.1	Q37.2	Q37.3	Q37.4	Q37.5	Q37.8	Q37.9	Q38.0	Q38.1	Q38.2	Q38.3				
		Q38.4	Q38.5	Q38.6	Q38.7	Q38.8	Q39.0	Q39.1	Q39.2	Q39.3	Q39.4	Q39.5	Q39.6	Q39.8	Q39.9	Q40.0	Q40.1	Q40.2				
		Q40.3	Q40.8	Q41.0	Q41.1	Q41.2	Q41.8	Q41.9	Q42.0	Q42.1	Q42.2	Q42.3	Q42.8	Q42.9	Q43.0	Q43.1	Q43.2	Q43.3				
		Q43.4	Q43.5	Q43.6	Q43.7	Q43.8	Q43.9	Q44.0	Q44.1	Q44.2	Q44.3	Q44.4	Q44.5	Q44.6	Q44.7	Q45.0	Q45.1	Q45.2				
		Q45.3	Q45.8	Q50.0	Q50.1	Q50.2	Q50.3	Q50.4	Q50.5	Q50.6	Q51.0	Q51.1	Q51.2	Q51.3	Q51.4	Q51.5	Q51.6	Q51.7				
		Q51.8	Q51.9	Q52.0	Q52.1	Q52.2	Q52.3	Q52.4	Q52.5	Q52.6	Q52.7	Q52.8	Q52.9	Q53.0	Q53.1	Q53.2	Q53.9	Q54.0				
		Q54.1	Q54.2	Q54.3	Q54.4	Q54.8	Q54.9	Q55.0	Q55.1	Q55.2	Q55.3	Q55.4	Q55.5	Q55.6	Q55.8	Q55.9	Q56.0	Q56.1				
		Q56.2	Q56.3	Q56.4	Q60.0	Q60.1	Q60.2	Q60.3	Q60.4	Q60.5	Q60.6	Q61.0	Q61.1	Q61.2	Q61.3	Q61.4	Q61.5	Q61.8				
		Q61.9	Q62.0	Q62.1	Q62.2	Q62.3	Q62.4	Q62.5	Q62.6	Q62.7	Q62.8	Q63.0	Q63.1	Q63.2	Q63.3	Q63.8	Q63.9	Q64.0				
		Q64.1	Q64.2	Q64.3	Q64.4	Q64.5	Q64.6	Q64.7	Q64.8	Q64.9	Q65.0	Q65.1	Q65.2	Q65.3	Q65.4	Q65.5	Q65.6	Q65.8				
		Q65.9	Q66.0	Q66.1	Q66.2	Q66.3	Q66.4	Q66.5	Q66.6	Q66.7	Q66.8	Q66.9	Q67.0	Q67.1	Q67.2	Q67.3	Q67.4	Q67.5				
		Q67.6	Q67.7	Q67.8	Q68.0	Q68.1	Q68.2	Q68.3	Q68.4	Q68.5	Q68.8	Q69.0	Q69.1	Q69.2	Q69.9	Q70.0	Q70.1	Q70.2				
		Q70.3	Q70.4	Q70.9	Q71.0	Q71.1	Q71.2	Q71.3	Q71.4	Q71.5	Q71.6	Q71.8	Q71.9	Q72.0	Q72.1	Q72.2	Q72.3	Q72.4				
		Q72.5	Q72.6	Q72.7	Q72.8	Q72.9	Q73.0	Q73.1	Q73.8	Q74.0	Q74.1	Q74.2	Q74.3	Q74.8	Q74.9	Q75.0	Q75.1	Q75.2				
		Q75.3	Q75.4	Q75.5	Q75.8	Q75.9	Q76.0	Q76.1	Q76.2	Q76.3	Q76.4	Q76.5	Q76.6	Q76.7	Q76.8	Q76.9	Q77.0	Q77.1				
		Q77.2	Q77.3	Q77.4	Q77.5	Q77.6	Q77.7	Q77.8	Q77.9	Q78.0	Q78.1	Q78.2	Q78.3	Q78.4	Q78.5	Q78.6	Q78.8	Q78.9				
		Q79.0	Q79.1	Q79.2	Q79.3	Q79.4	Q79.5	Q79.6	Q79.8	Q80.0	Q80.1	Q80.2	Q80.3	Q80.4	Q80.8	Q80.9	Q81.0	Q81.1				
		Q81.2	Q81.8	Q81.9	Q82.0	Q82.1	Q82.2	Q82.3	Q82.4	Q82.5	Q82.8	Q82.9	Q83.0	Q83.1	Q83.2	Q83.3	Q83.8	Q83.9				
		Q84.0	Q84.1	Q84.2	Q84.3	Q84.4	Q84.5	Q84.6	Q84.8	Q84.9	Q85.0	Q85.1	Q85.8	Q85.9	Q86.0	Q86.1	Q86.2	Q86.8				
		Q87.0	Q87.1	Q87.2	Q87.3	Q87.4	Q87.5	Q87.8	Q89.0	Q89.1	Q89.2	Q89.3	Q89.4	Q89.7	Q89.8	Q90.0	Q90.1	Q90.2				
		Q90.9	Q91.0	Q91.1	Q91.2	Q91.3	Q91.4	Q91.5	Q91.6	Q91.7	Q92.0	Q92.1	Q92.2	Q92.3	Q92.4	Q92.5	Q92.6	Q92.7				
		Q92.8	Q92.9	Q93.0	Q93.1	Q93.2	Q93.3	Q93.4	Q93.5	Q93.6	Q93.7	Q93.8	Q93.9	Q95.0	Q95.1	Q95.2	Q95.3	Q95.4				
		Q95.5	Q95.8	Q95.9	Q96.0	Q96.1	Q96.2	Q96.3	Q96.4	Q96.8	Q96.9	Q97.0	Q97.1	Q97.2	Q97.3	Q97.8	Q97.9	Q98.0				
		Q98.1	Q98.2	Q98.3	Q98.4	Q98.5	Q98.6	Q98.7	Q98.8	Q98.9	Q99.0	Q99.1	Q99.2	Q99.8	Q99.9	R05	R06.0	R06.1				
		R06.2	R06.3	R06.4	R06.5	R06.6	R06.7	R06.8	R07.0	R07.1	R07.2	R07.3	R07.4	R68.8	T75.0	T75.1	T75.2	T75.3				
		T75.4	T75.8	Z20.0	Z20.1	Z20.2	Z20.3	Z20.4	Z20.5	Z20.6	Z20.7	Z20.8	Z20.9	Z21	Z29.0	Z29.1	Z29.2	Z29.8	Z29.9			
		Z45.0	Z45.1	Z45.2	Z45.3	Z45.80	Z45.81	Z45.82	Z45.83	Z45.84	Z45.88	Z45.9	Z47.0	Z47.8	Z47.9	Z51.5	Z51.80	Z51.88				
Z43.0		B99.+0	B99.+1	J95.0	J95.1	J95.2	J95.3	J95.4	J95.5	J95.8	J98.8	O29.0	O74.1	O89.0	Q00.0	Q00.1	Q00.2	Q01.0	Q01.1			
		Q01.2	Q01.8	Q01.9	Q02	Q03.0	Q03.1	Q03.8	Q03.9	Q04.0	Q04.1	Q04.2	Q04.3	Q04.4	Q04.5	Q04.6	Q04.8	Q04.9				
		Q05.0	Q05.1	Q05.2	Q05.3	Q05.4	Q05.5	Q05.6	Q05.7	Q05.8	Q05.9	Q06.0	Q06.1	Q06.2	Q06.3	Q06.4	Q06.8	Q06.9				
		Q07.0	Q07.8	Q07.9	Q10.0	Q10.1	Q10.2	Q10.3	Q10.4	Q10.5	Q10.6	Q10.7	Q11.0	Q11.1	Q11.2	Q11.3	Q12.0	Q12.1				
		Q12.2	Q12.3	Q12.4	Q12.8	Q12.9	Q13.0	Q13.1	Q13.2	Q13.3	Q13.4	Q13.5	Q13.8	Q13.9	Q14.0	Q14.1	Q14.2	Q14.3				
		Q14.8	Q14.9	Q15.0	Q15.8	Q15.9	Q16.0	Q16.1	Q16.2	Q16.3	Q16.4	Q16.5	Q16.9	Q17.0	Q17.1	Q17.2	Q17.3	Q17.4				
		Q17.5	Q17.8	Q17.9	Q18.00	Q18.08	Q18.1	Q18.2	Q18.3	Q18.4	Q18.5	Q18.6	Q18.7	Q18.8	Q20.0	Q20.1	Q20.2	Q20.3				
		Q20.4	Q20.5	Q20.6	Q20.8	Q20.9	Q21.0	Q21.1	Q21.2	Q21.3	Q21.4	Q21.8	Q21.9	Q22.0	Q22.1	Q22.2	Q22.3	Q22.4				
		Q22.5	Q22.6	Q22.8	Q22.9	Q23.0	Q23.1	Q23.2	Q23.3	Q23.4	Q23.8	Q23.9	Q24.0	Q24.1	Q24.2	Q24.3	Q24.4	Q24.5				
		Q24.6	Q24.8	Q24.9	Q25.0	Q25.1	Q25.2	Q25.3	Q25.4	Q25.5	Q25.6	Q25.7	Q25.8	Q25.9	Q26.0	Q26.1	Q26.2	Q26.3				
		Q26.4	Q26.5	Q26.6	Q26.8	Q26.9	Q27.0	Q27.1	Q27.2	Q27.3	Q27.4	Q27.8	Q27.9	Q28.0	Q28.1	Q28.2	Q28.3	Q28.8				
		Q30.0	Q30.1	Q30.2	Q30.3	Q30.8	Q30.9	Q31.0	Q31.1	Q31.2	Q31.3	Q31.5	Q31.8	Q31.9	Q32.0	Q32.1	Q32.2	Q32.3				
		Q32.4	Q33.0	Q33.1	Q33.2	Q33.3	Q33.4	Q33.5	Q33.6	Q33.8	Q33.9	Q34.0	Q34.1	Q34.8	Q35.1	Q35.3	Q35.5	Q35.7				
		Q35.9	Q36.0	Q36.1	Q36.9	Q37.0	Q37.1	Q37.2	Q37.3	Q37.4	Q37.5	Q37.8	Q37.9	Q38.0	Q38.1	Q38.2	Q38.3	Q38.4				
		Q38.5	Q38.6	Q38.7	Q38.8	Q39.0	Q39.1	Q39.2	Q39.3	Q39.4	Q39.5	Q39.6	Q39.8	Q39.9	Q40.0	Q40.1	Q40.2	Q40.3				
		Q40.8	Q41.0	Q41.1	Q41.2	Q41.8	Q41.9	Q42.0	Q42.1	Q42.2	Q42.3	Q42.8	Q42.9	Q43.0	Q43.1	Q43.2	Q43.3	Q4				

Comorb

Diagnostics de morbidité principale entrainant la non prise en compte de la comorbidité

Q72.6 Q72.7 Q72.8 Q72.9 Q73.0 Q73.1 Q73.8 Q74.0 Q74.1 Q74.2 Q74.3 Q74.8 Q74.9 Q75.0 Q75.1 Q75.2 Q75.3
 Q75.4 Q75.5 Q75.8 Q75.9 Q76.0 Q76.1 Q76.2 Q76.3 Q76.4 Q76.5 Q76.6 Q76.7 Q76.8 Q76.9 Q77.0 Q77.1 Q77.2
 Q77.3 Q77.4 Q77.5 Q77.6 Q77.7 Q77.8 Q77.9 Q78.0 Q78.1 Q78.2 Q78.3 Q78.4 Q78.5 Q78.6 Q78.8 Q78.9 Q79.0
 Q79.1 Q79.2 Q79.3 Q79.4 Q79.5 Q79.6 Q79.8 Q80.0 Q80.1 Q80.2 Q80.3 Q80.4 Q80.8 Q80.9 Q81.0 Q81.1 Q81.2
 Q81.8 Q81.9 Q82.0 Q82.1 Q82.2 Q82.3 Q82.4 Q82.5 Q82.8 Q82.9 Q83.0 Q83.1 Q83.2 Q83.3 Q83.8 Q83.9 Q84.0
 Q84.1 Q84.2 Q84.3 Q84.4 Q84.5 Q84.6 Q84.8 Q84.9 Q85.0 Q85.1 Q85.8 Q85.9 Q86.0 Q86.1 Q86.2 Q86.8 Q87.0
 Q87.1 Q87.2 Q87.3 Q87.4 Q87.5 Q87.8 Q89.0 Q89.1 Q89.2 Q89.3 Q89.4 Q89.7 Q89.8 Q90.0 Q90.1 Q90.2 Q90.9
 Q91.0 Q91.1 Q91.2 Q91.3 Q91.4 Q91.5 Q91.6 Q91.7 Q92.0 Q92.1 Q92.2 Q92.3 Q92.4 Q92.5 Q92.6 Q92.7 Q92.8
 Q92.9 Q93.0 Q93.1 Q93.2 Q93.3 Q93.4 Q93.5 Q93.6 Q93.7 Q93.8 Q93.9 Q95.0 Q95.1 Q95.2 Q95.3 Q95.4 Q95.5
 Q95.8 Q95.9 Q96.0 Q96.1 Q96.2 Q96.3 Q96.4 Q96.8 Q96.9 Q97.0 Q97.1 Q97.2 Q97.3 Q97.8 Q97.9 Q98.0 Q98.1
 Q98.2 Q98.3 Q98.4 Q98.5 Q98.6 Q98.7 Q98.8 Q98.9 Q99.0 Q99.1 Q99.2 Q99.8 Q99.9 R05 R06.0 R06.1 R06.2
 R06.3 R06.4 R06.5 R06.6 R06.7 R06.8 R07.0 R07.1 R07.2 R07.3 R07.4 R68.8 R84.0 R84.1 R84.2 R84.3 R84.4
 R84.5 R84.6 R84.7 R84.8 R84.9 R91 R94.0 R94.1 R94.2 R94.3 R94.4 R94.5 R94.6 R94.7 R94.8 R94.9 T75.0 T75.1
 T75.2 T75.3 T75.4 T75.8 Z42.0 Z42.1 Z42.2 Z42.3 Z42.4 Z42.8 Z42.9 Z43.0 Z43.1 Z43.2 Z43.3 Z43.4 Z43.5 Z43.6
 Z43.7 Z43.8 Z44.0 Z44.1 Z44.2 Z44.3 Z44.8 Z44.9 Z45.0 Z45.1 Z45.2 Z45.3 Z45.8 Z45.81 Z45.82 Z45.83 Z45.84
 Z45.88 Z45.9 Z46.0 Z46.1 Z46.2 Z46.3 Z46.4 Z46.5 Z46.6 Z46.7 Z46.8 Z47.0 Z47.8 Z47.9 Z48.0 Z48.8 Z48.9
 Z49.0 Z49.1 Z49.2 Z49.20 Z49.21 Z50.0 Z50.1 Z50.2 Z50.3 Z50.4 Z50.5 Z50.6 Z50.7 Z50.8 Z50.9 Z51.00 Z51.01
 Z51.1 Z51.2 Z51.3 Z51.30 Z51.31 Z51.4 Z51.5 Z51.6 Z51.8 Z51.88 Z52.0 Z52.1 Z52.2 Z52.3 Z52.4 Z52.5 Z52.6
 Z52.7 Z52.8 Z52.80 Z52.88 Z52.9 Z53.0 Z53.1 Z53.2 Z53.8 Z53.9 Z54.0 Z54.1 Z54.2 Z54.3 Z54.4 Z54.7 Z54.8
 Z54.9

Z43.1

K91.3 K91.4 Q00.0 Q00.1 Q00.2 Q01.0 Q01.1 Q01.2 Q01.8 Q01.9 Q02 Q03.0 Q03.1 Q03.8 Q03.9 Q04.0 Q04.1
 Q04.2 Q04.3 Q04.4 Q04.5 Q04.6 Q04.8 Q04.9 Q05.0 Q05.1 Q05.2 Q05.3 Q05.4 Q05.5 Q05.6 Q05.7 Q05.8 Q05.9
 Q06.0 Q06.1 Q06.2 Q06.3 Q06.4 Q06.8 Q06.9 Q07.0 Q07.8 Q07.9 Q10.0 Q10.1 Q10.2 Q10.3 Q10.4 Q10.5 Q10.6
 Q10.7 Q11.0 Q11.1 Q11.2 Q11.3 Q12.0 Q12.1 Q12.2 Q12.3 Q12.4 Q12.8 Q12.9 Q13.0 Q13.1 Q13.2 Q13.3 Q13.4
 Q13.5 Q13.8 Q13.9 Q14.0 Q14.1 Q14.2 Q14.3 Q14.8 Q14.9 Q15.0 Q15.8 Q15.9 Q16.0 Q16.1 Q16.2 Q16.3 Q16.4
 Q16.5 Q16.9 Q17.0 Q17.1 Q17.2 Q17.3 Q17.4 Q17.5 Q17.8 Q17.9 Q18.0 Q18.08 Q18.1 Q18.2 Q18.3 Q18.4 Q18.5
 Q18.6 Q18.7 Q18.8 Q20.0 Q20.1 Q20.2 Q20.3 Q20.4 Q20.5 Q20.6 Q20.8 Q20.9 Q21.0 Q21.1 Q21.2 Q21.3 Q21.4
 Q21.8 Q21.9 Q22.0 Q22.1 Q22.2 Q22.3 Q22.4 Q22.5 Q22.6 Q22.8 Q22.9 Q23.0 Q23.1 Q23.2 Q23.3 Q23.4 Q23.8
 Q23.9 Q24.0 Q24.1 Q24.2 Q24.3 Q24.4 Q24.5 Q24.6 Q24.8 Q24.9 Q25.0 Q25.1 Q25.2 Q25.3 Q25.4 Q25.5 Q25.6
 Q25.7 Q25.8 Q25.9 Q26.0 Q26.1 Q26.2 Q26.3 Q26.4 Q26.5 Q26.6 Q26.8 Q26.9 Q27.0 Q27.1 Q27.2 Q27.3 Q27.4
 Q27.8 Q27.9 Q28.0 Q28.1 Q28.2 Q28.3 Q28.8 Q30.0 Q30.1 Q30.2 Q30.3 Q30.8 Q30.9 Q31.0 Q31.1 Q31.2 Q31.3
 Q31.5 Q31.8 Q31.9 Q32.0 Q32.1 Q32.2 Q32.3 Q32.4 Q33.0 Q33.1 Q33.2 Q33.3 Q33.4 Q33.5 Q33.6 Q33.8 Q33.9
 Q34.0 Q34.1 Q34.8 Q35.1 Q35.3 Q35.5 Q35.7 Q35.9 Q36.0 Q36.1 Q36.9 Q37.0 Q37.1 Q37.2 Q37.3 Q37.4 Q37.5
 Q37.8 Q37.9 Q38.0 Q38.1 Q38.2 Q38.3 Q38.4 Q38.5 Q38.6 Q38.7 Q38.8 Q39.0 Q39.1 Q39.2 Q39.3 Q39.4 Q39.5
 Q39.6 Q39.8 Q39.9 Q40.0 Q40.1 Q40.2 Q40.3 Q40.8 Q41.0 Q41.1 Q41.2 Q41.8 Q41.9 Q42.0 Q42.1 Q42.2 Q42.3
 Q42.8 Q42.9 Q43.0 Q43.1 Q43.2 Q43.3 Q43.4 Q43.5 Q43.6 Q43.7 Q43.8 Q43.9 Q44.0 Q44.1 Q44.2 Q44.3 Q44.4
 Q44.5 Q44.6 Q44.7 Q45.0 Q45.1 Q45.2 Q45.3 Q45.8 Q50.0 Q50.1 Q50.2 Q50.3 Q50.4 Q50.5 Q50.6 Q51.0 Q51.1
 Q51.2 Q51.3 Q51.4 Q51.5 Q51.6 Q51.7 Q51.8 Q51.9 Q52.0 Q52.1 Q52.2 Q52.3 Q52.4 Q52.5 Q52.6 Q52.7 Q52.8
 Q52.9 Q53.0 Q53.1 Q53.2 Q53.9 Q54.0 Q54.1 Q54.2 Q54.3 Q54.4 Q54.8 Q54.9 Q55.0 Q55.1 Q55.2 Q55.3 Q55.4
 Q55.5 Q55.6 Q55.8 Q55.9 Q56.0 Q56.1 Q56.2 Q56.3 Q56.4 Q60.0 Q60.1 Q60.2 Q60.3 Q60.4 Q60.5 Q60.6 Q61.0
 Q61.1 Q61.2 Q61.3 Q61.4 Q61.5 Q61.8 Q61.9 Q62.0 Q62.1 Q62.2 Q62.3 Q62.4 Q62.5 Q62.6 Q62.7 Q62.8 Q63.0
 Q63.1 Q63.2 Q63.3 Q63.8 Q63.9 Q64.0 Q64.1 Q64.2 Q64.3 Q64.4 Q64.5 Q64.6 Q64.7 Q64.8 Q64.9 Q65.0 Q65.1
 Q65.2 Q65.3 Q65.4 Q65.5 Q65.6 Q65.8 Q65.9 Q66.0 Q66.1 Q66.2 Q66.3 Q66.4 Q66.5 Q66.6 Q66.7 Q66.8 Q66.9
 Q67.0 Q67.1 Q67.2 Q67.3 Q67.4 Q67.5 Q67.6 Q67.7 Q67.8 Q68.0 Q68.1 Q68.2 Q68.3 Q68.4 Q68.5 Q68.8 Q69.0
 Q69.1 Q69.2 Q69.9 Q70.0 Q70.1 Q70.2 Q70.3 Q70.4 Q70.9 Q71.0 Q71.1 Q71.2 Q71.3 Q71.4 Q71.5 Q71.6 Q71.8
 Q71.9 Q72.0 Q72.1 Q72.2 Q72.3 Q72.4 Q72.5 Q72.6 Q72.7 Q72.8 Q72.9 Q73.0 Q73.1 Q73.8 Q74.0 Q74.1 Q74.2
 Q74.3 Q74.8 Q74.9 Q75.0 Q75.1 Q75.2 Q75.3 Q75.4 Q75.5 Q75.8 Q75.9 Q76.0 Q76.1 Q76.2 Q76.3 Q76.4 Q76.5
 Q76.6 Q76.7 Q76.8 Q76.9 Q77.0 Q77.1 Q77.2 Q77.3 Q77.4 Q77.5 Q77.6 Q77.7 Q77.8 Q77.9 Q78.0 Q78.1 Q78.2
 Q78.3 Q78.4 Q78.5 Q78.6 Q78.8 Q78.9 Q79.0 Q79.1 Q79.2 Q79.3 Q79.4 Q79.5 Q79.6 Q79.8 Q80.0 Q80.1 Q80.2
 Q80.3 Q80.4 Q80.8 Q80.9 Q81.0 Q81.1 Q81.2 Q81.8 Q81.9 Q82.0 Q82.1 Q82.2 Q82.3 Q82.4 Q82.5 Q82.8 Q82.9
 Q83.0 Q83.1 Q83.2 Q83.3 Q83.8 Q83.9 Q84.0 Q84.1 Q84.2 Q84.3 Q84.4 Q84.5 Q84.6 Q84.8 Q84.9 Q85.0 Q85.1
 Q85.8 Q85.9 Q86.0 Q86.1 Q86.2 Q86.8 Q87.0 Q87.1 Q87.2 Q87.3 Q87.4 Q87.5 Q87.8 Q89.0 Q89.1 Q89.2 Q89.3
 Q89.4 Q89.7 Q89.8 Q90.0 Q90.1 Q90.2 Q90.9 Q91.0 Q91.1 Q91.2 Q91.3 Q91.4 Q91.5 Q91.6 Q91.7 Q92.0 Q92.1
 Q92.2 Q92.3 Q92.4 Q92.5 Q92.6 Q92.7 Q92.8 Q92.9 Q93.0 Q93.1 Q93.2 Q93.3 Q93.4 Q93.5 Q93.6 Q93.7 Q93.8
 Q93.9 Q95.0 Q95.1 Q95.2 Q95.3 Q95.4 Q95.5 Q95.8 Q95.9 Q96.0 Q96.1 Q96.2 Q96.3 Q96.4 Q96.8 Q96.9 Q97.0
 Q97.1 Q97.2 Q97.3 Q97.8 Q97.9 Q98.0 Q98.1 Q98.2 Q98.3 Q98.4 Q98.5 Q98.6 Q98.7 Q98.8 Q98.9 Q99.0 Q99.1
 Q99.2 Q99.8 Q99.9 R05 R06.0 R06.1 R06.2 R06.3 R06.4 R06.5 R06.6 R06.7 R06.8 R07.0 R07.1 R07.2 R07.3
 R07.4 R68.8 T75.0 T75.1 T75.2 T75.3 T75.4 T75.8 Z42.0 Z42.1 Z42.2 Z42.3 Z42.4 Z42.8 Z42.9 Z43.0 Z43.1 Z43.2
 Z43.3 Z43.4 Z43.5 Z43.6 Z43.7 Z43.8 Z44.0 Z44.1 Z44.2 Z44.3 Z44.8 Z44.9 Z45.0 Z45.1 Z45.2 Z45.3 Z45.80
 Z45.81 Z45.82 Z45.83 Z45.84 Z45.88 Z45.9 Z46.0 Z46.1 Z46.2 Z46.3 Z46.4 Z46.5 Z46.6 Z46.7 Z46.8 Z47.0 Z47.8
 Z47.9 Z48.0 Z48.8 Z48.9 Z49.0 Z49.1 Z49.2 Z49.20 Z49.21 Z50.0 Z50.1 Z50.2 Z50.3 Z50.4 Z50.5 Z50.6 Z50.7
 Z50.8 Z50.9 Z51.00 Z51.01 Z51.1 Z51.2 Z51.3 Z51.30 Z51.31 Z51.4 Z51.5 Z51.6 Z51.8 Z51.88 Z52.0 Z52.1 Z52.2
 Z52.3 Z52.4 Z52.5 Z52.6 Z52.7 Z52.8 Z52.80 Z52.88 Z52.9 Z53.0 Z53.1 Z53.2 Z53.8 Z53.9 Z54.0 Z54.1 Z54.2
 Z54.3 Z54.4 Z54.7 Z54.8 Z54.9

Z43.2

Même liste que Z43.1

Z43.3

Même liste que Z43.1

Z43.4

Même liste que Z43.1

Z43.5

N99.5 Q00.0 Q00.1 Q00.2 Q01.0 Q01.1 Q01.2 Q01.8 Q01.9 Q02 Q03.0 Q03.1 Q03.8 Q03.9 Q04.0 Q04.1 Q04.2
 Q04.3 Q04.4 Q04.5 Q04.6 Q04.8 Q04.9 Q05.0 Q05.1 Q05.2 Q05.3 Q05.4 Q05.5 Q05.6 Q05.7 Q05.8 Q05.9 Q06.0
 Q06.1 Q06.2 Q06.3 Q06.4 Q06.8 Q06.9 Q07.0 Q07.8 Q07.9 Q10.0 Q10.1 Q10.2 Q10.3 Q10.4 Q10.5 Q10.6 Q10.7
 Q11.0 Q11.1 Q11.2 Q11.3 Q12.0 Q12.1 Q12.2 Q12.3 Q12.4 Q12.8 Q12.9 Q13.0 Q13.1 Q13.2 Q13.3 Q13.4 Q13.5
 Q13.8 Q13.9 Q14.0 Q14.1 Q14.2 Q14.3 Q14.8 Q14.9 Q15.0 Q15.8 Q15.9 Q16.0 Q16.1 Q16.2 Q16.3 Q16.4 Q16.5
 Q16.9 Q17.0 Q17.1 Q17.2 Q17.3 Q17.4 Q17.5 Q17.8 Q17.9 Q18.0 Q18.08 Q18.1 Q18.2 Q18.3 Q18.4 Q18.5 Q18.6
 Q18.7 Q18.8 Q20.0 Q20.1 Q20.2 Q20.3 Q20.4 Q20.5 Q20.6 Q20.8 Q20.9 Q21.0 Q21.1 Q21.2 Q21.3 Q21.4 Q21.8
 Q21.9 Q22.0 Q22.1 Q22.2 Q22.3 Q22.4 Q22.5 Q22.6 Q22.8 Q22.9 Q23.0 Q23.1 Q23.2 Q23.3 Q23.4 Q23.8 Q23.9
 Q24.0 Q24.1 Q24.2 Q24.3 Q24.4 Q24.5 Q24.6 Q24.8 Q24.9 Q25.0 Q25.1 Q25.2 Q25.3 Q25.4 Q25.5 Q25.6 Q25.7
 Q25.8 Q25.9 Q26.0 Q26.1 Q26.2 Q26.3 Q26.4 Q26.5 Q26.6 Q26.8 Q26.9 Q27.0 Q27.1 Q27.2 Q27.3 Q27.4 Q27.8
 Q27.9 Q28.0 Q28.1 Q28.2 Q28.3 Q28.8 Q30.0 Q30.1 Q30.2 Q30.3 Q30.8 Q30.9 Q31.0 Q31.1 Q31.2 Q31.3 Q31.5

Comorb

Diagnostics de morbidité principale entrainant la non prise en compte de la comorbidité

Q31.8 Q31.9 Q32.0 Q32.1 Q32.2 Q32.3 Q32.4 Q33.0 Q33.1 Q33.2 Q33.3 Q33.4 Q33.5 Q33.6 Q33.8 Q33.9 Q34.0
 Q34.1 Q34.8 Q35.1 Q35.3 Q35.5 Q35.7 Q35.9 Q36.0 Q36.1 Q36.9 Q37.0 Q37.1 Q37.2 Q37.3 Q37.4 Q37.5 Q37.8
 Q37.9 Q38.0 Q38.1 Q38.2 Q38.3 Q38.4 Q38.5 Q38.6 Q38.7 Q38.8 Q39.0 Q39.1 Q39.2 Q39.3 Q39.4 Q39.5 Q39.6
 Q39.8 Q39.9 Q40.0 Q40.1 Q40.2 Q40.3 Q40.8 Q41.0 Q41.1 Q41.2 Q41.8 Q41.9 Q42.0 Q42.1 Q42.2 Q42.3 Q42.8
 Q42.9 Q43.0 Q43.1 Q43.2 Q43.3 Q43.4 Q43.5 Q43.6 Q43.7 Q43.8 Q43.9 Q44.0 Q44.1 Q44.2 Q44.3 Q44.4 Q44.5
 Q44.6 Q44.7 Q45.0 Q45.1 Q45.2 Q45.3 Q45.8 Q50.0 Q50.1 Q50.2 Q50.3 Q50.4 Q50.5 Q50.6 Q51.0 Q51.1 Q51.2
 Q51.3 Q51.4 Q51.5 Q51.6 Q51.7 Q51.8 Q51.9 Q52.0 Q52.1 Q52.2 Q52.3 Q52.4 Q52.5 Q52.6 Q52.7 Q52.8 Q52.9
 Q53.0 Q53.1 Q53.2 Q53.9 Q54.0 Q54.1 Q54.2 Q54.3 Q54.4 Q54.8 Q54.9 Q55.0 Q55.1 Q55.2 Q55.3 Q55.4 Q55.5
 Q55.6 Q55.8 Q55.9 Q56.0 Q56.1 Q56.2 Q56.3 Q56.4 Q60.0 Q60.1 Q60.2 Q60.3 Q60.4 Q60.5 Q60.6 Q61.0 Q61.1
 Q61.2 Q61.3 Q61.4 Q61.5 Q61.8 Q61.9 Q62.0 Q62.1 Q62.2 Q62.3 Q62.4 Q62.5 Q62.6 Q62.7 Q62.8 Q63.0 Q63.1
 Q63.2 Q63.3 Q63.8 Q63.9 Q64.0 Q64.1 Q64.2 Q64.3 Q64.4 Q64.5 Q64.6 Q64.7 Q64.8 Q64.9 Q65.0 Q65.1 Q65.2
 Q65.3 Q65.4 Q65.5 Q65.6 Q65.8 Q65.9 Q66.0 Q66.1 Q66.2 Q66.3 Q66.4 Q66.5 Q66.6 Q66.7 Q66.8 Q66.9 Q67.0
 Q67.1 Q67.2 Q67.3 Q67.4 Q67.5 Q67.6 Q67.7 Q67.8 Q68.0 Q68.1 Q68.2 Q68.3 Q68.4 Q68.5 Q68.8 Q69.0 Q69.1
 Q69.2 Q69.9 Q70.0 Q70.1 Q70.2 Q70.3 Q70.4 Q70.9 Q71.0 Q71.1 Q71.2 Q71.3 Q71.4 Q71.5 Q71.6 Q71.8 Q71.9
 Q72.0 Q72.1 Q72.2 Q72.3 Q72.4 Q72.5 Q72.6 Q72.7 Q72.8 Q72.9 Q73.0 Q73.1 Q73.8 Q74.0 Q74.1 Q74.2 Q74.3
 Q74.8 Q74.9 Q75.0 Q75.1 Q75.2 Q75.3 Q75.4 Q75.5 Q75.8 Q75.9 Q76.0 Q76.1 Q76.2 Q76.3 Q76.4 Q76.5 Q76.6
 Q76.7 Q76.8 Q76.9 Q77.0 Q77.1 Q77.2 Q77.3 Q77.4 Q77.5 Q77.6 Q77.7 Q77.8 Q77.9 Q78.0 Q78.1 Q78.2 Q78.3
 Q78.4 Q78.5 Q78.6 Q78.8 Q78.9 Q79.0 Q79.1 Q79.2 Q79.3 Q79.4 Q79.5 Q79.6 Q79.8 Q80.0 Q80.1 Q80.2 Q80.3
 Q80.4 Q80.8 Q80.9 Q81.0 Q81.1 Q81.2 Q81.8 Q81.9 Q82.0 Q82.1 Q82.2 Q82.3 Q82.4 Q82.5 Q82.8 Q82.9 Q83.0
 Q83.1 Q83.2 Q83.3 Q83.8 Q83.9 Q84.0 Q84.1 Q84.2 Q84.3 Q84.4 Q84.5 Q84.6 Q84.8 Q84.9 Q85.0 Q85.1 Q85.8
 Q85.9 Q86.0 Q86.1 Q86.2 Q86.8 Q87.0 Q87.1 Q87.2 Q87.3 Q87.4 Q87.5 Q87.8 Q89.0 Q89.1 Q89.2 Q89.3 Q89.4
 Q89.7 Q89.8 Q90.0 Q90.1 Q90.2 Q90.9 Q91.0 Q91.1 Q91.2 Q91.3 Q91.4 Q91.5 Q91.6 Q91.7 Q92.0 Q92.1 Q92.2
 Q92.3 Q92.4 Q92.5 Q92.6 Q92.7 Q92.8 Q92.9 Q93.0 Q93.1 Q93.2 Q93.3 Q93.4 Q93.5 Q93.6 Q93.7 Q93.8 Q93.9
 Q95.0 Q95.1 Q95.2 Q95.3 Q95.4 Q95.5 Q95.8 Q95.9 Q96.0 Q96.1 Q96.2 Q96.3 Q96.4 Q96.8 Q96.9 Q97.0 Q97.1
 Q97.2 Q97.3 Q97.8 Q97.9 Q98.0 Q98.1 Q98.2 Q98.3 Q98.4 Q98.5 Q98.6 Q98.7 Q98.8 Q98.9 Q99.0 Q99.1 Q99.2
 Q99.8 Q99.9 R05 R06.0 R06.1 R06.2 R06.3 R06.4 R06.5 R06.6 R06.7 R06.8 R07.0 R07.1 R07.2 R07.3 R07.4
 R68.8 T75.0 T75.1 T75.2 T75.3 T75.4 T75.8 Z42.0 Z42.1 Z42.2 Z42.3 Z42.4 Z42.8 Z42.9 Z43.0 Z43.1 Z43.2 Z43.3
 Z43.4 Z43.5 Z43.6 Z43.7 Z43.8 Z44.0 Z44.1 Z44.2 Z44.3 Z44.8 Z44.9 Z45.0 Z45.1 Z45.2 Z45.3 Z45.8 Z45.9
 Z45.82 Z45.83 Z45.84 Z45.88 Z45.9 Z46.0 Z46.1 Z46.2 Z46.3 Z46.4 Z46.5 Z46.6 Z46.7 Z46.8 Z47.0 Z47.8 Z47.9
 Z48.0 Z48.8 Z48.9 Z49.0 Z49.1 Z49.2 Z49.20 Z49.21 Z50.0 Z50.1 Z50.2 Z50.3 Z50.4 Z50.5 Z50.6 Z50.7 Z50.8
 Z50.9 Z51.00 Z51.01 Z51.1 Z51.2 Z51.3 Z51.30 Z51.31 Z51.4 Z51.5 Z51.6 Z51.80 Z51.88 Z52.0 Z52.1 Z52.2 Z52.3
 Z52.4 Z52.5 Z52.6 Z52.7 Z52.8 Z52.9 Z53.0 Z53.1 Z53.2 Z53.8 Z53.9 Z54.0 Z54.1 Z54.2 Z54.3 Z54.4 Z54.7 Z54.8
 Z54.9

Z43.6

Même liste que Z43.5

Z45.1

B99.+0 B99.+1 C00.0 C00.1 C00.2 C00.3 C00.4 C00.5 C00.6 C00.8 C00.9 C01 C02.0 C02.1 C02.2 C02.3 C02.4
 C02.8 C02.9 C03.0 C03.1 C03.9 C04.0 C04.1 C04.8 C04.9 C05.0 C05.1 C05.2 C05.8 C05.9 C06.0 C06.1 C06.2
 C06.8 C06.9 C07 C08.0 C08.1 C08.8 C08.9 C09.0 C09.1 C09.8 C09.9 C10.0 C10.1 C10.2 C10.3 C10.4 C10.8
 C10.9 C11.0 C11.1 C11.2 C11.3 C11.8 C11.9 C12 C13.0 C13.1 C13.2 C13.8 C13.9 C14.0 C14.2 C14.8 C15.0
 C15.1 C15.2 C15.3 C15.4 C15.5 C15.8 C15.9 C16.0 C16.1 C16.2 C16.3 C16.4 C16.5 C16.6 C16.8 C16.9+0 C16.9+8
 C17.0 C17.1 C17.2 C17.3 C17.8 C17.9 C18.0 C18.1 C18.2 C18.3 C18.4 C18.5 C18.6 C18.7 C18.8 C18.9+0 C18.9+8
 C19 C20 C21.0 C21.1 C21.2 C21.8 C22.0 C22.1 C22.2 C22.3 C22.4 C22.7 C22.9 C23 C24.0 C24.1 C24.8
 C24.9 C25.0 C25.1 C25.2 C25.3 C25.4 C25.4+0 C25.4+8 C25.7 C25.8 C25.9+0 C25.9+8 C26.0 C26.1 C26.8 C30.0 C30.1
 C31.0 C31.1 C31.2 C31.3 C31.8 C31.9 C32.0 C32.1 C32.2 C32.3 C32.8 C32.9 C33 C34.0 C34.1 C34.2 C34.3
 C34.8 C34.9 C37 C38.0 C38.1 C38.2 C38.3 C38.4 C38.8 C39.0 C39.8 C40.0 C40.1 C40.2 C40.3 C40.8 C40.9
 C41.0 C41.1 C41.2 C41.3 C41.4 C41.8 C41.9 C43.0 C43.1 C43.2 C43.3 C43.4 C43.5 C43.6 C43.7 C43.8 C43.9
 C44.0 C44.1 C44.2 C44.3 C44.4 C44.5 C44.6 C44.7 C44.8 C44.9 C45.0 C45.1 C45.2 C45.7 C45.9 C46.0 C46.1
 C46.2 C46.3 C46.70 C46.71 C46.72 C46.78 C46.8 C46.9 C47.0 C47.1 C47.2 C47.3 C47.4 C47.5 C47.6 C47.8 C47.9
 C48.0 C48.1 C48.2 C48.8 C49.0 C49.1 C49.2 C49.30 C49.38 C49.40 C49.48 C49.50 C49.58 C49.6 C49.8 C50.0 C50.1
 C50.2 C50.3 C50.4 C50.5 C50.6 C50.8 C50.9 C51.0 C51.1 C51.2 C51.8 C51.9 C52 C53.0 C53.1 C53.8 C53.9
 C54.0 C54.1 C54.2 C54.3 C54.8 C54.9 C55 C56 C57.0 C57.1 C57.2 C57.3 C57.4 C57.7 C57.8 C57.9 C58
 C60.0 C60.1 C60.2 C60.8 C60.9 C61 C62.0 C62.1 C62.9 C63.0 C63.1 C63.2 C63.7 C63.8 C63.9 C64 C65 C66
 C67.0 C67.1 C67.2 C67.3 C67.4 C67.5 C67.6 C67.7 C67.8 C67.9 C68.0 C68.1 C68.8 C68.9 C69.0 C69.1 C69.2
 C69.3 C69.4 C69.5 C69.6 C69.8 C69.9 C70.0 C70.1 C70.9 C71.0 C71.1 C71.2 C71.3 C71.4 C71.5 C71.6 C71.7
 C71.8 C71.9 C72.0 C72.1 C72.2 C72.3 C72.4 C72.5 C72.8 C72.9 C73 C74.0 C74.1 C74.9 C75.0 C75.1 C75.2
 C75.3 C75.4 C75.5 C75.8 C76.0 C76.1 C76.2 C76.3 C76.4 C76.5 C76.7 C76.8 C77.0 C77.1 C77.2 C77.3 C77.4
 C77.5 C77.8 C77.9 C78.0 C78.1 C78.2 C78.3 C78.4 C78.5 C78.6 C78.7 C78.8 C79.0 C79.1 C79.2 C79.3 C79.4
 C79.5 C79.6 C79.7 C79.8 C79.9 C80.+0 C80.0 C80.9 C81.0 C81.1 C81.2 C81.3 C81.4 C81.7 C81.9 C82.0 C82.1
 C82.2 C82.3 C82.4 C82.5 C82.6 C82.7 C82.9 C83.0 C83.1 C83.3 C83.5 C83.7 C83.8 C83.9 C84.0 C84.1 C84.4
 C84.5 C84.6 C84.7 C84.8 C84.9 C85.1 C85.2 C85.7 C85.9 C86.0 C86.1 C86.2 C86.3 C86.4 C86.5 C86.6 C88.0
 C88.2 C88.3 C88.4 C88.7 C88.9 C90.0 C90.1 C90.2 C90.3 C91.0 C91.1 C91.3 C91.4 C91.5 C91.6 C91.7 C91.8
 C91.9 C92.0 C92.1 C92.2 C92.3 C92.4 C92.5 C92.6 C92.7 C92.8 C92.9 C93.0 C93.1 C93.3 C93.7 C93.9 C94.0
 C94.2 C94.3 C94.4 C94.6 C94.7 C95.0 C95.1 C95.7 C95.9 C96.0 C96.2 C96.4 C96.5 C96.6 C96.7 C96.8 D00.0
 D00.1 D00.2 D01.0 D01.1 D01.2 D01.3 D01.4 D01.5 D01.7 D02.0 D02.1 D02.2 D02.3 D03.0 D03.1 D03.2 D03.3
 D03.4 D03.5 D03.6 D03.7 D03.8 D03.9 D04.0 D04.1 D04.2 D04.3 D04.4 D04.5 D04.6 D04.7 D04.8 D04.9 D05.0
 D05.1 D05.7 D05.9 D06.0 D06.1 D06.7 D06.9 D07.0 D07.1 D07.2 D07.3 D07.4 D07.5 D07.6 D09.0 D09.1 D09.2
 D09.3 D09.7 D10.0 D10.1 D10.2 D10.3 D10.4 D10.5 D10.6 D10.7 D10.9 D11.0 D11.7 D11.9 D12.0 D12.1 D12.2
 D12.3 D12.4 D12.5 D12.6+0 D12.6+1 D12.6+2 D12.6+3 D12.6+4 D12.6+5 D12.6+6 D12.6+8 D12.7 D12.8 D12.9 D13.0 D13.1
 D13.2 D13.3 D13.4 D13.5 D13.6 D13.7 D13.90 D14.0 D14.1 D14.2 D14.3 D15.0 D15.1 D15.2 D15.7 D16.0 D16.1
 D16.2 D16.3 D16.4 D16.5 D16.6 D16.7 D16.8 D17.0 D17.1 D17.2 D17.3 D17.4 D17.5 D17.6 D17.7 D17.9 D18.0
 D18.1 D19.0 D19.1 D19.7 D20.0 D20.1 D21.0 D21.1 D21.2 D21.30 D21.38 D21.40 D21.48 D21.50 D21.58 D21.6
 D21.9 D22.0 D22.1 D22.2 D22.3 D22.4 D22.5 D22.6 D22.7 D22.9 D23.0 D23.1 D23.2 D23.3 D23.4 D23.5 D23.6
 D23.7 D23.9 D24 D25.0 D25.1 D25.2 D25.9 D26.0 D26.1 D26.7 D26.9 D27 D28.0 D28.1 D28.2 D28.7 D28.9
 D29.0 D29.1 D29.2 D29.3 D29.4 D29.7 D29.9 D30.0 D30.1 D30.2 D30.3 D30.7 D30.9 D31.0 D31.1 D31.2
 D31.3 D31.4 D31.5 D31.6 D31.9 D32.0 D32.1 D32.9 D33.0 D33.1 D33.2 D33.3 D33.4 D33.7 D33.9 D34 D35.0
 D35.1 D35.2 D35.3 D35.4 D35.5 D35.6 D35.7 D35.8 D36.0 D36.1 D36.7 D37.0 D37.1 D37.2 D37.3 D37.4 D37.5
 D37.6 D37.7 D38.0 D38.1 D38.2 D38.3 D38.4 D38.5 D39.0 D39.1 D39.2 D39.7 D39.9 D40.0 D40.1 D40.7 D40.9
 D41.0 D41.1 D41.2 D41.3 D41.4 D41.7 D41.9 D42.0 D42.1 D42.9 D43.0 D43.1 D43.2 D43.3 D43.4 D43.7 D43.9
 D44.0 D44.1 D44.2 D44.3 D44.40 D44.48 D44.5 D44.6 D44.7 D44.8 D45 D46.0 D46.1 D46.2 D46.4 D46.5 D46.6

Comorb Diagnosticos de morbidité principale entrainant la non prise en compte de la comorbidité

D46.7 D46.9 D47.0 D47.1 D47.2 D47.3 D47.4 D47.5 D47.7 D47.9 D48.0 D48.1 D48.2 D48.30 D48.38 D48.4 D48.5
D48.6 D48.7 E10.0 E10.1 E10.2 E10.3 E10.4 E10.5 E10.6 E10.7 E10.8 E10.9 E11.00 E11.08 E11.10 E11.18 E11.20
E11.28 E11.30 E11.38 E11.40 E11.48 E11.50 E11.58 E11.60 E11.68 E11.70 E11.78 E11.80 E11.90 E11.98 E12.0 E12.1
E12.2 E12.3 E12.4 E12.5 E12.6 E12.7 E12.9 E13.0 E13.1 E13.2 E13.3 E13.4 E13.5 E13.6 E13.7 E13.9 E14.0 E14.1
E14.2 E14.3 E14.4 E14.5 E14.6 E14.7 E14.9 E15 E16.0 E16.1 E16.2 E16.3 E16.4 E16.8 E16.9 M00 M00.0
M00.00 M00.01 M00.02 M00.03 M00.04 M00.05 M00.06 M00.07 M00.08 M00.09 M00.1 M00.10 M00.11 M00.12 M00.13
M00.14 M00.15 M00.16 M00.17 M00.18 M00.19 M00.2 M00.20 M00.21 M00.22 M00.23 M00.24 M00.25 M00.26 M00.27
M00.28 M00.29 M00.8 M00.80 M00.81 M00.82 M00.83 M00.84 M00.85 M00.86 M00.87 M00.88 M00.89 M00.9 M00.90
M00.91 M00.92 M00.93 M00.94 M00.95 M00.96 M00.97 M00.98 M00.99 M01.0 M01.00 M01.01 M01.02 M01.03 M01.04
M01.05 M01.06 M01.07 M01.08 M01.09 M01.1 M01.10 M01.11 M01.12 M01.13 M01.14 M01.15 M01.16 M01.17 M01.18
M01.19 M01.2 M01.20 M01.21 M01.22 M01.23 M01.24 M01.25 M01.26 M01.27 M01.28 M01.29 M01.3 M01.30 M01.31
M01.32 M01.33 M01.34 M01.35 M01.36 M01.37 M01.38 M01.39 M01.4 M01.40 M01.41 M01.42 M01.43 M01.44 M01.45
M01.46 M01.47 M01.48 M01.49 M01.5 M01.50 M01.51 M01.52 M01.53 M01.54 M01.55 M01.56 M01.57 M01.58 M01.59
M01.6 M01.60 M01.61 M01.62 M01.63 M01.64 M01.65 M01.66 M01.67 M01.68 M01.69 M01.8 M01.80 M01.81 M01.82
M01.83 M01.84 M01.85 M01.86 M01.87 M01.88 M01.89 M02.0 M02.00 M02.01 M02.02 M02.03 M02.04 M02.05 M02.06
M02.07 M02.08 M02.09 M02.1 M02.10 M02.11 M02.12 M02.13 M02.14 M02.15 M02.16 M02.17 M02.18 M02.19 M02.2
M02.20 M02.21 M02.22 M02.23 M02.24 M02.25 M02.26 M02.27 M02.28 M02.29 M02.3 M02.30 M02.31 M02.32 M02.33
M02.34 M02.35 M02.36 M02.37 M02.38 M02.39 M02.8 M02.80 M02.81 M02.82 M02.83 M02.84 M02.85 M02.86 M02.87
M02.88 M02.89 M02.9 M02.90 M02.91 M02.92 M02.93 M02.94 M02.95 M02.96 M02.97 M02.98 M02.99 M03.0 M03.00
M03.01 M03.02 M03.03 M03.04 M03.05 M03.06 M03.07 M03.08 M03.09 M03.1 M03.10 M03.11 M03.12 M03.13 M03.14
M03.15 M03.16 M03.17 M03.18 M03.19 M03.2 M03.20 M03.21 M03.22 M03.23 M03.24 M03.25 M03.26 M03.27 M03.28
M03.29 M03.6 M03.60 M03.61 M03.62 M03.63 M03.64 M03.65 M03.66 M03.67 M03.68 M03.69 M05.0 M05.00 M05.01
M05.02 M05.03 M05.04 M05.05 M05.06 M05.07 M05.08 M05.09 M05.1 M05.10 M05.11 M05.12 M05.13 M05.14 M05.15
M05.16 M05.17 M05.18 M05.19 M05.2 M05.20 M05.21 M05.22 M05.23 M05.24 M05.25 M05.26 M05.27 M05.28 M05.29
M05.3 M05.30 M05.31 M05.32 M05.33 M05.34 M05.35 M05.36 M05.37 M05.38 M05.39 M05.8 M05.80 M05.81 M05.82
M05.83 M05.84 M05.85 M05.86 M05.87 M05.88 M05.89 M05.9 M05.90 M05.91 M05.92 M05.93 M05.94 M05.95 M05.96
M05.97 M05.98 M05.99 M06.0 M06.00 M06.01 M06.02 M06.03 M06.04 M06.05 M06.06 M06.07 M06.08 M06.09 M06.1
M06.10 M06.11 M06.12 M06.13 M06.14 M06.15 M06.16 M06.17 M06.18 M06.19 M06.2 M06.20 M06.21 M06.22 M06.23
M06.24 M06.25 M06.26 M06.27 M06.28 M06.29 M06.3 M06.30 M06.31 M06.32 M06.33 M06.34 M06.35 M06.36 M06.37
M06.38 M06.39 M06.4 M06.40 M06.41 M06.42 M06.43 M06.44 M06.45 M06.46 M06.47 M06.48 M06.49 M06.8 M06.80
M06.81 M06.82 M06.83 M06.84 M06.85 M06.86 M06.87 M06.88 M06.89 M06.9 M06.90 M06.91 M06.92 M06.93 M06.94
M06.95 M06.96 M06.97 M06.98 M06.99 M07.0 M07.00 M07.04 M07.07 M07.09 M07.1 M07.10 M07.11 M07.12 M07.13
M07.14 M07.15 M07.16 M07.17 M07.18 M07.19 M07.2 M07.28 M07.3 M07.30 M07.31 M07.32 M07.33 M07.34 M07.35
M07.36 M07.37 M07.38 M07.39 M07.4 M07.40 M07.41 M07.42 M07.43 M07.44 M07.45 M07.46 M07.47 M07.48 M07.49
M07.5 M07.50 M07.51 M07.52 M07.53 M07.54 M07.55 M07.56 M07.57 M07.58 M07.59 M07.6 M07.60 M07.61 M07.62
M07.63 M07.64 M07.65 M07.66 M07.67 M07.68 M07.69 M08.0 M08.00 M08.01 M08.02 M08.03 M08.04 M08.05 M08.06
M08.07 M08.08 M08.09 M08.1 M08.10 M08.15 M08.18 M08.19 M08.2 M08.20 M08.21 M08.22 M08.23 M08.24 M08.25
M08.26 M08.27 M08.28 M08.29 M08.3 M08.30 M08.31 M08.32 M08.33 M08.34 M08.35 M08.36 M08.37 M08.38 M08.39
M08.4 M08.40 M08.41 M08.42 M08.43 M08.44 M08.45 M08.46 M08.47 M08.48 M08.49 M08.8 M08.80 M08.81 M08.82
M08.83 M08.84 M08.85 M08.86 M08.87 M08.88 M08.89 M08.9 M08.90 M08.91 M08.92 M08.93 M08.94 M08.95 M08.96
M08.97 M08.98 M08.99 M09.0 M09.00 M09.01 M09.02 M09.03 M09.04 M09.05 M09.06 M09.07 M09.08 M09.09 M09.1
M09.10 M09.11 M09.12 M09.13 M09.14 M09.15 M09.16 M09.17 M09.18 M09.19 M09.2 M09.20 M09.21 M09.22 M09.23
M09.24 M09.25 M09.26 M09.27 M09.28 M09.29 M09.8 M09.80 M09.81 M09.82 M09.83 M09.84 M09.85 M09.86 M09.87
M09.88 M09.89 M10.0 M10.00 M10.01 M10.02 M10.03 M10.04 M10.05 M10.06 M10.07 M10.08 M10.09 M10.1 M10.10
M10.11 M10.12 M10.13 M10.14 M10.15 M10.16 M10.17 M10.18 M10.19 M10.2 M10.20 M10.21 M10.22 M10.23 M10.24
M10.25 M10.26 M10.27 M10.28 M10.29 M10.3 M10.30 M10.31 M10.32 M10.33 M10.34 M10.35 M10.36 M10.37 M10.38
M10.39 M10.4 M10.40 M10.41 M10.42 M10.43 M10.44 M10.45 M10.46 M10.47 M10.48 M10.49 M10.9 M10.90 M10.91
M10.92 M10.93 M10.94 M10.95 M10.96 M10.97 M10.98 M10.99 M11.0 M11.00 M11.01 M11.02 M11.03 M11.04 M11.05
M11.06 M11.07 M11.08 M11.09 M11.1 M11.10 M11.11 M11.12 M11.13 M11.14 M11.15 M11.16 M11.17 M11.18 M11.19
M11.2 M11.20 M11.21 M11.22 M11.23 M11.24 M11.25 M11.26 M11.27 M11.28 M11.29 M11.8 M11.80 M11.81 M11.82
M11.83 M11.84 M11.85 M11.86 M11.87 M11.88 M11.89 M11.9 M11.90 M11.91 M11.92 M11.93 M11.94 M11.95 M11.96
M11.97 M11.98 M11.99 M12.0 M12.00 M12.01 M12.02 M12.03 M12.04 M12.05 M12.06 M12.07 M12.08 M12.09 M12.1
M12.10 M12.11 M12.12 M12.13 M12.14 M12.15 M12.16 M12.17 M12.18 M12.19 M12.2 M12.20 M12.21 M12.22 M12.23
M12.24 M12.25 M12.26 M12.27 M12.28 M12.29 M12.3 M12.30 M12.31 M12.32 M12.33 M12.34 M12.35 M12.36 M12.37
M12.38 M12.39 M12.4 M12.40 M12.41 M12.42 M12.43 M12.44 M12.45 M12.46 M12.47 M12.48 M12.49 M12.5 M12.50
M12.51 M12.52 M12.53 M12.54 M12.55 M12.56 M12.57 M12.58 M12.59 M12.8 M12.80 M12.81 M12.82 M12.83 M12.84
M12.85 M12.86 M12.87 M12.88 M12.89 M13.0 M13.00 M13.1 M13.11 M13.12 M13.13 M13.14 M13.15 M13.16 M13.17
M13.18 M13.19 M13.8 M13.80 M13.81 M13.82 M13.83 M13.84 M13.85 M13.86 M13.87 M13.88 M13.89 M13.9 M13.91
M13.92 M13.93 M13.94 M13.95 M13.96 M13.97 M13.98 M13.99 M14.0 M14.1 M14.2 M14.3 M14.4 M14.5 M14.6
M14.8 M15.0 M15.1 M15.2 M15.3 M15.4 M15.8 M15.9 M16.0 M16.1 M16.2 M16.3 M16.4 M16.5 M16.6 M16.7
M16.9 M17.0 M17.1 M17.2 M17.3 M17.4 M17.5 M17.9 M18.0 M18.1 M18.2 M18.3 M18.4 M18.5 M18.9 M19.0
M19.01 M19.02 M19.03 M19.04 M19.05 M19.07 M19.08 M19.09 M19.1 M19.11 M19.12 M19.13 M19.14 M19.15 M19.17
M19.18 M19.19 M19.2 M19.21 M19.22 M19.23 M19.24 M19.25 M19.27 M19.28 M19.29 M19.8 M19.81 M19.82 M19.83
M19.84 M19.85 M19.87 M19.88 M19.89 M19.9 M19.91 M19.92 M19.93 M19.94 M19.95 M19.97 M19.98 M19.99 M20.0
M20.1 M20.2 M20.3 M20.4 M20.5 M20.6 M21.0 M21.00 M21.01 M21.02 M21.03 M21.04 M21.05 M21.06 M21.07
M21.09 M21.1 M21.10 M21.11 M21.12 M21.13 M21.14 M21.15 M21.16 M21.17 M21.19 M21.2 M21.20 M21.21 M21.22
M21.23 M21.24 M21.25 M21.26 M21.27 M21.29 M21.3 M21.30 M21.33 M21.37 M21.39 M21.4 M21.47 M21.5 M21.50
M21.54 M21.57 M21.59 M21.6 M21.67 M21.7 M21.70 M21.71 M21.72 M21.73 M21.74 M21.75 M21.76 M21.77 M21.79
M21.8 M21.80 M21.81 M21.82 M21.83 M21.84 M21.85 M21.86 M21.87 M21.89 M21.9 M21.90 M21.91 M21.92 M21.93
M21.94 M21.95 M21.96 M21.97 M21.99 M22.0 M22.1 M22.2 M22.3 M22.4 M22.8 M22.9 M23.0 M23.00 M23.01
M23.02 M23.03 M23.04 M23.05 M23.06 M23.09 M23.1 M23.10 M23.11 M23.12 M23.13 M23.14 M23.15 M23.16 M23.19
M23.2 M23.20 M23.21 M23.22 M23.23 M23.24 M23.25 M23.26 M23.29 M23.3 M23.30 M23.31 M23.32 M23.33 M23.34
M23.35 M23.36 M23.39 M23.4 M23.5 M23.50 M23.51 M23.52 M23.53 M23.54 M23.57 M23.59 M23.6 M23.60 M23.61
M23.62 M23.63 M23.64 M23.67 M23.69 M23.8 M23.80 M23.81 M23.82 M23.83 M23.84 M23.87 M23.89 M23.9 M23.90
M23.91 M23.92 M23.93 M23.94 M23.95 M23.96 M23.97 M23.99 M24.0 M24.00 M24.01 M24.02 M24.03 M24.04 M24.05
M24.07 M24.08 M24.09 M24.1 M24.10 M24.11 M24.12 M24.13 M24.14 M24.15 M24.17 M24.18 M24.19 M24.2 M24.20
M24.21 M24.22 M24.23 M24.24 M24.25 M24.27 M24.28 M24.29 M24.30 M24.31 M24.32 M24.33 M24.34 M24.35 M24.36
M24.37 M24.38 M24.39 M24.4 M24.40 M24.41 M24.42 M24.43 M24.44 M24.45 M24.46 M24.47 M24.48 M24.49 M24.5

Comorb Diagnosticos de morbidité principale entrainant la non prise en compte de la comorbidité

M24.50 M24.51 M24.52 M24.53 M24.54 M24.55 M24.56 M24.57 M24.58 M24.59 M24.6 M24.60 M24.61 M24.62 M24.63
M24.64 M24.65 M24.66 M24.67 M24.68 M24.69 M24.7 M24.75 M24.8 M24.80 M24.81 M24.82 M24.83 M24.84 M24.85
M24.86 M24.87 M24.88 M24.89 M25.0 M25.00 M25.01 M25.02 M25.03 M25.04 M25.05 M25.06 M25.07 M25.08 M25.09
M25.1 M25.10 M25.11 M25.12 M25.13 M25.14 M25.15 M25.16 M25.17 M25.18 M25.19 M25.2 M25.20 M25.21 M25.22
M25.23 M25.24 M25.25 M25.27 M25.28 M25.29 M25.3 M25.30 M25.31 M25.32 M25.33 M25.34 M25.35 M25.37 M25.38
M25.39 M25.4 M25.40 M25.41 M25.42 M25.43 M25.44 M25.45 M25.46 M25.47 M25.48 M25.49 M25.5 M25.50 M25.51
M25.52 M25.53 M25.54 M25.55 M25.56 M25.57 M25.58 M25.59 M25.6 M25.60 M25.61 M25.62 M25.63 M25.64 M25.65
M25.66 M25.67 M25.68 M25.69 M25.7 M25.70 M25.71 M25.72 M25.73 M25.74 M25.75 M25.76 M25.77 M25.78 M25.79
M25.8 M25.80 M25.81 M25.82 M25.83 M25.84 M25.85 M25.86 M25.87 M25.88 M25.89 M30.0 M30.1 M30.2 M30.3
M30.8 M31.0 M31.1 M31.2 M31.3 M31.4 M31.5 M31.6 M31.7 M31.8 M31.9 M32.0 M32.1 M32.8 M32.9 M33.0
M33.1 M33.2 M33.9 M34.0 M34.1 M34.2 M34.8 M34.9 M35.0 M35.1 M35.2 M35.3 M35.4 M35.5 M35.6 M35.7
M35.8 M35.9 M36.0 M36.1 M36.2 M36.3 M36.4 M36.8 M40.0 M40.00 M40.02 M40.03 M40.04 M40.05 M40.06
M40.07 M40.09 M40.10 M40.12 M40.13 M40.14 M40.15 M40.16 M40.17 M40.19 M40.2 M40.20 M40.22 M40.23
M40.24 M40.25 M40.26 M40.27 M40.29 M40.3 M40.30 M40.32 M40.33 M40.34 M40.35 M40.36 M40.37 M40.39 M40.4
M40.40 M40.42 M40.43 M40.44 M40.45 M40.46 M40.47 M40.49 M40.5 M40.50 M40.52 M40.53 M40.54 M40.55 M40.56
M40.57 M40.59 M41.0 M41.00 M41.02 M41.03 M41.04 M41.05 M41.06 M41.07 M41.09 M41.1 M41.10 M41.12 M41.13
M41.14 M41.15 M41.16 M41.17 M41.19 M41.2 M41.20 M41.22 M41.23 M41.24 M41.25 M41.26 M41.27 M41.29 M41.3
M41.30 M41.32 M41.33 M41.34 M41.35 M41.36 M41.37 M41.39 M41.4 M41.40 M41.42 M41.43 M41.44 M41.45 M41.46
M41.47 M41.49 M41.5 M41.50 M41.52 M41.53 M41.54 M41.55 M41.56 M41.57 M41.59 M41.8 M41.80 M41.82 M41.83
M41.84 M41.85 M41.86 M41.87 M41.89 M41.9 M41.90 M41.92 M41.93 M41.94 M41.95 M41.96 M41.97 M41.99 M42.0
M42.00 M42.01 M42.02 M42.03 M42.04 M42.05 M42.06 M42.07 M42.08 M42.09 M42.1 M42.10 M42.11 M42.12 M42.13
M42.14 M42.15 M42.16 M42.17 M42.18 M42.19 M42.9 M42.90 M42.92 M42.93 M42.94 M42.95 M42.96 M42.97
M42.98 M42.99 M43.0 M43.00 M43.01 M43.02 M43.03 M43.04 M43.05 M43.06 M43.07 M43.08 M43.09 M43.1 M43.10
M43.11 M43.12 M43.13 M43.14 M43.15 M43.16 M43.17 M43.19 M43.2 M43.20 M43.21 M43.22 M43.23 M43.24 M43.25
M43.26 M43.27 M43.29 M43.3 M43.31 M43.4 M43.41 M43.5 M43.50 M43.52 M43.53 M43.54 M43.55 M43.56 M43.57
M43.59 M43.6 M43.62 M43.8 M43.80 M43.81 M43.82 M43.83 M43.84 M43.85 M43.86 M43.87 M43.88 M43.89 M43.9
M43.90 M43.91 M43.92 M43.93 M43.94 M43.95 M43.96 M43.97 M43.98 M43.99 M45 M45.+0 M45.+1 M45.+2 M45.+3
M45.+4 M45.+5 M45.+6 M45.+7 M45.+8 M45.+9 M46.0 M46.00 M46.01 M46.02 M46.03 M46.04 M46.05 M46.06 M46.07
M46.08 M46.09 M46.1 M46.18 M46.2 M46.20 M46.21 M46.22 M46.23 M46.24 M46.25 M46.26 M46.27 M46.28 M46.29
M46.3 M46.30 M46.32 M46.33 M46.34 M46.35 M46.36 M46.37 M46.39 M46.4 M46.40 M46.42 M46.43 M46.44 M46.45
M46.46 M46.47 M46.49 M46.5 M46.50 M46.51 M46.52 M46.53 M46.54 M46.55 M46.56 M46.57 M46.58 M46.59 M46.6
M46.80 M46.81 M46.82 M46.83 M46.84 M46.85 M46.86 M46.87 M46.88 M46.89 M46.9 M46.90 M46.91 M46.92 M46.93
M46.94 M46.95 M46.96 M46.97 M46.98 M46.99 M47.0 M47.00 M47.01 M47.02 M47.03 M47.04 M47.05 M47.06 M47.09
M47.1 M47.10 M47.11 M47.12 M47.13 M47.14 M47.15 M47.16 M47.19 M47.2 M47.20 M47.21 M47.22 M47.23 M47.24
M47.25 M47.26 M47.27 M47.28 M47.29 M47.8 M47.80 M47.81 M47.82 M47.83 M47.84 M47.85 M47.86 M47.87 M47.88
M47.89 M47.9 M47.90 M47.91 M47.92 M47.93 M47.94 M47.95 M47.96 M47.97 M47.98 M47.99 M48.0 M48.00 M48.01
M48.02 M48.03 M48.04 M48.05 M48.06 M48.07 M48.08 M48.09 M48.1 M48.10 M48.11 M48.12 M48.13 M48.14 M48.15
M48.16 M48.17 M48.18 M48.19 M48.2 M48.20 M48.21 M48.22 M48.23 M48.24 M48.25 M48.26 M48.27 M48.29 M48.3
M48.30 M48.31 M48.32 M48.33 M48.34 M48.35 M48.36 M48.37 M48.38 M48.39 M48.4 M48.40 M48.41 M48.42 M48.43
M48.44 M48.45 M48.46 M48.47 M48.48 M48.49 M48.5 M48.50 M48.51 M48.52 M48.53 M48.54 M48.55 M48.56 M48.57
M48.58 M48.59 M48.8 M48.80 M48.81 M48.82 M48.83 M48.84 M48.85 M48.86 M48.87 M48.88 M48.89 M48.9 M48.90
M48.91 M48.92 M48.93 M48.94 M48.95 M48.96 M48.97 M48.98 M48.99 M49.0 M49.00 M49.01 M49.02 M49.03 M49.04
M49.05 M49.06 M49.07 M49.08 M49.09 M49.1 M49.10 M49.11 M49.12 M49.13 M49.14 M49.15 M49.16 M49.17 M49.18
M49.19 M49.2 M49.20 M49.21 M49.22 M49.23 M49.24 M49.25 M49.26 M49.27 M49.28 M49.29 M49.3 M49.30 M49.31
M49.32 M49.33 M49.34 M49.35 M49.36 M49.37 M49.38 M49.39 M49.4 M49.40 M49.41 M49.42 M49.43 M49.44 M49.45
M49.46 M49.47 M49.48 M49.49 M49.5 M49.50 M49.51 M49.52 M49.53 M49.54 M49.55 M49.56 M49.57 M49.58 M49.59
M49.8 M49.80 M49.81 M49.82 M49.83 M49.84 M49.85 M49.86 M49.87 M49.88 M49.89 M50.0 M50.1 M50.2 M50.3
M50.8 M50.9 M51.0 M51.1 M51.2 M51.3 M51.4 M51.8 M51.9 M53.0 M53.00 M53.01 M53.02 M53.09 M53.1 M53.10
M53.12 M53.13 M53.19 M53.2 M53.20 M53.21 M53.22 M53.23 M53.24 M53.25 M53.26 M53.27 M53.28 M53.29 M53.3
M53.38 M53.8 M53.80 M53.81 M53.82 M53.83 M53.84 M53.85 M53.86 M53.87 M53.88 M53.89 M53.9 M53.90 M53.91
M53.92 M53.93 M53.94 M53.95 M53.96 M53.97 M53.98 M53.99 M54.0 M54.00 M54.01 M54.02 M54.03 M54.04 M54.05
M54.06 M54.07 M54.08 M54.09 M54.1 M54.10 M54.11 M54.12 M54.13 M54.14 M54.15 M54.16 M54.17 M54.18 M54.19
M54.2 M54.20 M54.21 M54.22 M54.23 M54.29 M54.3 M54.30 M54.36 M54.37 M54.38 M54.39 M54.4 M54.40 M54.46
M54.47 M54.48 M54.49 M54.5 M54.50 M54.56 M54.57 M54.59 M54.6 M54.60 M54.63 M54.64 M54.65 M54.69 M54.8
M54.80 M54.81 M54.82 M54.83 M54.84 M54.85 M54.86 M54.87 M54.88 M54.89 M54.9 M54.99 M60.0 M60.00 M60.01
M60.02 M60.03 M60.04 M60.05 M60.06 M60.07 M60.08 M60.09 M60.1 M60.10 M60.11 M60.12 M60.13 M60.14 M60.15
M60.16 M60.17 M60.18 M60.19 M60.2 M60.20 M60.21 M60.22 M60.23 M60.24 M60.25 M60.26 M60.27 M60.28 M60.29
M60.8 M60.80 M60.81 M60.82 M60.83 M60.84 M60.85 M60.86 M60.87 M60.88 M60.89 M60.9 M60.90 M60.91 M60.92
M60.93 M60.94 M60.95 M60.96 M60.97 M60.98 M60.99 M61.0 M61.00 M61.01 M61.02 M61.03 M61.04 M61.05 M61.06
M61.07 M61.08 M61.09 M61.1 M61.10 M61.11 M61.12 M61.13 M61.14 M61.15 M61.16 M61.17 M61.18 M61.19 M61.2
M61.20 M61.21 M61.22 M61.23 M61.24 M61.25 M61.26 M61.27 M61.28 M61.29 M61.3 M61.30 M61.31 M61.32 M61.33
M61.34 M61.35 M61.36 M61.37 M61.38 M61.39 M61.4 M61.40 M61.41 M61.42 M61.43 M61.44 M61.45 M61.46 M61.47
M61.48 M61.49 M61.5 M61.50 M61.51 M61.52 M61.53 M61.54 M61.55 M61.56 M61.57 M61.58 M61.59 M61.9 M61.90
M61.91 M61.92 M61.93 M61.94 M61.95 M61.96 M61.97 M61.98 M61.99 M62.0 M62.00 M62.01 M62.02 M62.03 M62.04
M62.05 M62.06 M62.07 M62.08 M62.09 M62.1 M62.10 M62.11 M62.12 M62.13 M62.14 M62.15 M62.16 M62.17 M62.18
M62.19 M62.2 M62.20 M62.21 M62.22 M62.23 M62.24 M62.25 M62.26 M62.27 M62.28 M62.29 M62.3 M62.30 M62.31
M62.32 M62.33 M62.34 M62.35 M62.36 M62.37 M62.38 M62.39 M62.4 M62.40 M62.41 M62.42 M62.43 M62.44 M62.45
M62.46 M62.47 M62.48 M62.49 M62.5 M62.50 M62.51 M62.52 M62.53 M62.54 M62.55 M62.56 M62.57 M62.58 M62.59
M62.6 M62.60 M62.61 M62.62 M62.63 M62.64 M62.65 M62.66 M62.67 M62.68 M62.69 M62.80 M62.800 M62.808 M62.81
M62.810 M62.818 M62.82 M62.820 M62.828 M62.83 M62.830 M62.838 M62.84 M62.840 M62.848 M62.85 M62.850 M62.858
M62.86 M62.860 M62.868 M62.87 M62.870 M62.878 M62.88 M62.880 M62.888 M62.89 M62.890 M62.898 M63.0 M63.1 M63.2
M63.3 M63.8 M65.0 M65.00 M65.01 M65.02 M65.03 M65.04 M65.05 M65.06 M65.07 M65.08 M65.09 M65.1 M65.10
M65.11 M65.12 M65.13 M65.14 M65.15 M65.16 M65.17 M65.18 M65.19 M65.2 M65.20 M65.22 M65.23 M65.24 M65.25
M65.26 M65.27 M65.28 M65.29 M65.3 M65.34 M65.4 M65.44 M65.8 M65.80 M65.81 M65.82 M65.83 M65.84 M65.85
M65.86 M65.87 M65.88 M65.89 M65.9 M65.90 M65.91 M65.92 M65.93 M65.94 M65.95 M65.96 M65.97 M65.98 M65.99
M66.0 M66.06 M66.1 M66.10 M66.11 M66.12 M66.13 M66.14 M66.15 M66.17 M66.18 M66.19 M66.2 M66.20 M66.21
M66.22 M66.23 M66.24 M66.25 M66.26 M66.27 M66.28 M66.29 M66.3 M66.30 M66.31 M66.32 M66.33 M66.34 M66.35
M66.36 M66.37 M66.38 M66.39 M66.4 M66.40 M66.41 M66.42 M66.43 M66.44 M66.45 M66.46 M66.47 M66.48 M66.49

Comorb Diagnosticos de morbidité principale entrainant la non prise en compte de la comorbidité

M66.5 M66.50 M66.51 M66.52 M66.53 M66.54 M66.55 M66.56 M66.57 M66.58 M66.59 M67.0 M67.1 M67.2 M67.3
M67.4 M67.8 M67.9 M68.0 M68.8 M70.0 M70.00 M70.03 M70.04 M70.09 M70.1 M70.14 M70.2 M70.22 M70.3
M70.32 M70.4 M70.46 M70.5 M70.56 M70.6 M70.65 M70.7 M70.75 M70.8 M70.80 M70.83 M70.87 M70.88 M70.89
M70.9 M70.90 M70.92 M70.93 M70.94 M70.95 M70.96 M70.97 M70.98 M70.99 M71.0 M71.00 M71.01 M71.02 M71.03
M71.04 M71.05 M71.06 M71.07 M71.08 M71.09 M71.1 M71.11 M71.12 M71.13 M71.14 M71.15 M71.16 M71.17
M71.18 M71.19 M71.2 M71.26 M71.3 M71.30 M71.31 M71.32 M71.33 M71.34 M71.35 M71.37 M71.38 M71.39 M71.4
M71.40 M71.42 M71.43 M71.44 M71.45 M71.46 M71.47 M71.48 M71.49 M71.5 M71.50 M71.52 M71.53 M71.54 M71.55
M71.56 M71.57 M71.58 M71.59 M71.8 M71.80 M71.82 M71.83 M71.84 M71.85 M71.86 M71.87 M71.88 M71.89 M71.9
M71.90 M71.92 M71.93 M71.94 M71.95 M71.96 M71.97 M71.98 M71.99 M72.0 M72.04 M72.1 M72.14 M72.2 M72.27
M72.4 M72.15 M72.41 M72.42 M72.43 M72.44 M72.45 M72.46 M72.47 M72.48 M72.49 M72.6 M72.60 M72.61 M72.62
M72.63 M72.64 M72.65 M72.66 M72.67 M72.68 M72.69 M72.8 M72.80 M72.81 M72.82 M72.83 M72.84 M72.85 M72.86
M72.87 M72.88 M72.89 M72.9 M72.90 M72.91 M72.92 M72.93 M72.94 M72.95 M72.96 M72.97 M72.98 M72.99 M73.0
M73.00 M73.01 M73.02 M73.03 M73.04 M73.05 M73.06 M73.07 M73.08 M73.09 M73.1 M73.10 M73.11 M73.12 M73.13
M73.14 M73.15 M73.16 M73.17 M73.18 M73.19 M73.8 M73.80 M73.81 M73.82 M73.83 M73.84 M73.85 M73.86 M73.87
M73.88 M73.89 M75.0 M75.1 M75.2 M75.3 M75.4 M75.5 M75.8 M75.9 M76.0 M76.05 M76.1 M76.15 M76.2 M76.25
M76.3 M76.36 M76.4 M76.46 M76.5 M76.56 M76.6 M76.66 M76.67 M76.7 M76.76 M76.8 M76.80 M76.85 M76.86
M76.9 M76.90 M76.95 M76.96 M76.99 M77.0 M77.02 M77.1 M77.12 M77.2 M77.23 M77.3 M77.37 M77.4 M77.47
M77.5 M77.57 M77.8 M77.80 M77.81 M77.82 M77.83 M77.84 M77.88 M77.89 M77.9 M77.90 M77.91 M77.92 M77.93
M77.94 M77.97 M77.98 M77.99 M79.0 M79.00 M79.01 M79.02 M79.03 M79.04 M79.05 M79.06 M79.07 M79.08 M79.09
M79.1 M79.10 M79.11 M79.12 M79.13 M79.14 M79.15 M79.16 M79.17 M79.18 M79.19 M79.2 M79.20 M79.21 M79.22
M79.23 M79.24 M79.25 M79.26 M79.27 M79.28 M79.29 M79.3 M79.30 M79.31 M79.32 M79.33 M79.34 M79.35 M79.36
M79.37 M79.38 M79.39 M79.4 M79.40 M79.41 M79.42 M79.43 M79.44 M79.45 M79.46 M79.47 M79.48 M79.5 M79.50
M79.51 M79.52 M79.53 M79.54 M79.55 M79.56 M79.57 M79.58 M79.59 M79.6 M79.60 M79.61 M79.62 M79.63 M79.64
M79.65 M79.66 M79.67 M79.69 M79.7 M79.70 M79.71 M79.72 M79.73 M79.74 M79.75 M79.76 M79.77 M79.78 M79.79
M79.8 M79.80 M79.81 M79.82 M79.83 M79.84 M79.85 M79.86 M79.87 M79.88 M79.89 M80.0 M80.00 M80.01 M80.02
M80.03 M80.04 M80.05 M80.06 M80.07 M80.08 M80.09 M80.1 M80.11 M80.12 M80.13 M80.14 M80.15 M80.16 M80.17
M80.18 M80.19 M80.2 M80.20 M80.21 M80.22 M80.23 M80.24 M80.25 M80.26 M80.27 M80.28 M80.29 M80.3
M80.30 M80.31 M80.32 M80.33 M80.34 M80.35 M80.36 M80.37 M80.38 M80.39 M80.4 M80.40 M80.41 M80.42 M80.43
M80.44 M80.45 M80.46 M80.47 M80.48 M80.49 M80.5 M80.50 M80.51 M80.52 M80.53 M80.54 M80.55 M80.56 M80.57
M80.58 M80.59 M80.8 M80.80 M80.81 M80.82 M80.83 M80.84 M80.85 M80.86 M80.87 M80.88 M80.89 M80.9 M80.90
M80.91 M80.92 M80.93 M80.94 M80.95 M80.96 M80.97 M80.98 M80.99 M81.0 M81.00 M81.01 M81.02 M81.03 M81.04
M81.05 M81.06 M81.07 M81.08 M81.09 M81.1 M81.10 M81.11 M81.12 M81.13 M81.14 M81.15 M81.16 M81.17 M81.18
M81.19 M81.2 M81.20 M81.21 M81.22 M81.23 M81.24 M81.25 M81.26 M81.27 M81.28 M81.29 M81.3 M81.30 M81.31
M81.32 M81.33 M81.34 M81.35 M81.36 M81.37 M81.38 M81.39 M81.4 M81.40 M81.41 M81.42 M81.43 M81.44 M81.45
M81.46 M81.47 M81.48 M81.49 M81.5 M81.50 M81.51 M81.52 M81.53 M81.54 M81.55 M81.56 M81.57 M81.58 M81.59
M81.6 M81.60 M81.61 M81.62 M81.63 M81.64 M81.65 M81.66 M81.67 M81.68 M81.69 M81.8 M81.80 M81.81 M81.82
M81.83 M81.84 M81.85 M81.86 M81.87 M81.88 M81.89 M81.9 M81.90 M81.91 M81.92 M81.93 M81.94 M81.95 M81.96
M81.97 M81.98 M81.99 M82.0 M82.00 M82.01 M82.02 M82.03 M82.04 M82.05 M82.06 M82.07 M82.08 M82.09 M82.1
M82.10 M82.11 M82.12 M82.13 M82.14 M82.15 M82.16 M82.17 M82.18 M82.19 M82.8 M82.80 M82.81 M82.82 M82.83
M82.84 M82.85 M82.86 M82.87 M82.88 M82.89 M83.0 M83.00 M83.01 M83.02 M83.03 M83.04 M83.05 M83.06 M83.07
M83.08 M83.09 M83.1 M83.10 M83.11 M83.12 M83.13 M83.14 M83.15 M83.16 M83.17 M83.18 M83.19 M83.2 M83.20
M83.21 M83.22 M83.23 M83.24 M83.25 M83.26 M83.27 M83.28 M83.29 M83.3 M83.30 M83.31 M83.32 M83.33 M83.34
M83.35 M83.36 M83.37 M83.38 M83.39 M83.4 M83.40 M83.41 M83.42 M83.43 M83.44 M83.45 M83.46 M83.47 M83.48
M83.49 M83.5 M83.50 M83.51 M83.52 M83.53 M83.54 M83.55 M83.56 M83.57 M83.58 M83.59 M83.8 M83.80 M83.81
M83.82 M83.83 M83.84 M83.85 M83.86 M83.87 M83.88 M83.89 M83.9 M83.90 M83.91 M83.92 M83.93 M83.94 M83.95
M83.96 M83.97 M83.98 M83.99 M84.0 M84.00 M84.01 M84.02 M84.03 M84.04 M84.05 M84.06 M84.07 M84.08 M84.09
M84.1 M84.10 M84.11 M84.12 M84.13 M84.14 M84.15 M84.16 M84.17 M84.18 M84.19 M84.2 M84.20 M84.21 M84.22
M84.23 M84.24 M84.25 M84.26 M84.27 M84.28 M84.29 M84.3 M84.30 M84.31 M84.32 M84.33 M84.34 M84.35 M84.36
M84.37 M84.38 M84.39 M84.4 M84.40 M84.41 M84.42 M84.43 M84.44 M84.45 M84.46 M84.47 M84.48 M84.49 M84.8
M84.80 M84.81 M84.82 M84.83 M84.84 M84.85 M84.86 M84.87 M84.88 M84.89 M84.9 M84.90 M84.91 M84.92 M84.93
M84.94 M84.95 M84.96 M84.97 M84.98 M84.99 M85.0 M85.00 M85.01 M85.02 M85.03 M85.04 M85.05 M85.06 M85.07
M85.08 M85.09 M85.1 M85.10 M85.11 M85.12 M85.13 M85.14 M85.15 M85.16 M85.17 M85.18 M85.19 M85.2 M85.28
M85.3 M85.30 M85.31 M85.32 M85.33 M85.34 M85.35 M85.36 M85.37 M85.38 M85.39 M85.4 M85.40 M85.41 M85.42
M85.43 M85.44 M85.45 M85.46 M85.47 M85.48 M85.49 M85.5 M85.50 M85.51 M85.52 M85.53 M85.54 M85.55 M85.56
M85.57 M85.58 M85.59 M85.6 M85.60 M85.61 M85.62 M85.63 M85.64 M85.65 M85.66 M85.67 M85.68 M85.69 M85.8
M85.80 M85.81 M85.82 M85.83 M85.84 M85.85 M85.86 M85.87 M85.88 M85.89 M85.9 M85.90 M85.91 M85.92 M85.93
M85.94 M85.95 M85.96 M85.97 M85.98 M85.99 M86.0 M86.00 M86.01 M86.02 M86.03 M86.04 M86.05 M86.06 M86.07
M86.08 M86.09 M86.1 M86.10 M86.11 M86.12 M86.13 M86.14 M86.15 M86.16 M86.17 M86.18 M86.19 M86.2 M86.20
M86.21 M86.22 M86.23 M86.24 M86.25 M86.26 M86.27 M86.28 M86.29 M86.3 M86.30 M86.31 M86.32 M86.33 M86.34
M86.35 M86.36 M86.37 M86.38 M86.39 M86.4 M86.40 M86.41 M86.42 M86.43 M86.44 M86.45 M86.46 M86.47 M86.48
M86.49 M86.5 M86.50 M86.51 M86.52 M86.53 M86.54 M86.55 M86.56 M86.57 M86.58 M86.59 M86.6 M86.60 M86.61
M86.62 M86.63 M86.64 M86.65 M86.66 M86.67 M86.68 M86.69 M86.8 M86.80 M86.81 M86.82 M86.83 M86.84 M86.85
M86.86 M86.87 M86.88 M86.89 M86.9 M86.90 M86.91 M86.92 M86.93 M86.94 M86.95 M86.96 M86.97 M86.98 M86.99
M87.0 M87.00 M87.01 M87.02 M87.03 M87.04 M87.05 M87.06 M87.07 M87.08 M87.09 M87.1 M87.10 M87.11 M87.12
M87.13 M87.14 M87.15 M87.16 M87.17 M87.18 M87.19 M87.2 M87.20 M87.21 M87.22 M87.23 M87.24 M87.25 M87.26
M87.27 M87.28 M87.29 M87.3 M87.30 M87.31 M87.32 M87.33 M87.34 M87.35 M87.36 M87.37 M87.38 M87.39 M87.8
M87.80 M87.81 M87.82 M87.83 M87.84 M87.85 M87.86 M87.87 M87.88 M87.89 M87.9 M87.90 M87.91 M87.92 M87.93
M87.94 M87.95 M87.96 M87.97 M87.98 M87.99 M88.0 M88.00 M88.8 M88.80 M88.81 M88.82 M88.83 M88.84 M88.85
M88.86 M88.87 M88.88 M88.89 M88.9 M88.90 M88.99 M89.0 M89.00 M89.01 M89.02 M89.03 M89.04 M89.05 M89.06 M89.07
M89.08 M89.09 M89.1 M89.10 M89.11 M89.12 M89.13 M89.14 M89.15 M89.16 M89.17 M89.19 M89.2 M89.20 M89.21
M89.22 M89.23 M89.24 M89.25 M89.26 M89.27 M89.28 M89.29 M89.3 M89.30 M89.31 M89.32 M89.33 M89.34 M89.35
M89.36 M89.37 M89.38 M89.39 M89.4 M89.40 M89.41 M89.42 M89.43 M89.44 M89.45 M89.46 M89.47 M89.48 M89.49
M89.5 M89.50 M89.51 M89.52 M89.53 M89.54 M89.55 M89.56 M89.57 M89.58 M89.59 M89.6 M89.60 M89.61 M89.62
M89.63 M89.64 M89.65 M89.66 M89.67 M89.68 M89.69 M89.8 M89.80 M89.81 M89.82 M89.83 M89.84 M89.85 M89.86
M89.87 M89.88 M89.89 M90.0 M90.00 M90.01 M90.02 M90.03 M90.04 M90.05 M90.06 M90.07 M90.08 M90.09 M90.1
M90.10 M90.11 M90.12 M90.13 M90.14 M90.15 M90.16 M90.17 M90.18 M90.19 M90.2 M90.20 M90.21 M90.22 M90.23
M90.24 M90.25 M90.26 M90.27 M90.28 M90.29 M90.3 M90.30 M90.31 M90.32 M90.33 M90.34 M90.35 M90.36 M90.37
M90.38 M90.39 M90.4 M90.40 M90.41 M90.42 M90.43 M90.44 M90.45 M90.46 M90.47 M90.48 M90.49 M90.5 M90.50

M90.51	M90.52	M90.53	M90.54	M90.55	M90.56	M90.57	M90.58	M90.59	M90.6	M90.60	M90.61	M90.62	M90.63	M90.64
M90.65	M90.66	M90.67	M90.68	M90.69	M90.7	M90.70	M90.71	M90.72	M90.73	M90.74	M90.75	M90.76	M90.77	M90.78
M90.79	M90.8	M90.80	M90.81	M90.82	M90.83	M90.84	M90.85	M90.86	M90.87	M90.88	M90.89	M91.0	M91.05	M91.1
M91.15	M91.2	M91.25	M91.3	M91.35	M91.8	M91.85	M91.9	M91.95	M92.0	M92.1	M92.2	M92.3	M92.4	M92.5
M92.6	M92.7	M92.8	M92.9	M93.0	M93.1	M93.2	M93.8	M93.9	M94.0	M94.08	M94.1	M94.10	M94.11	M94.12
M94.13	M94.14	M94.15	M94.16	M94.17	M94.18	M94.19	M94.2	M94.20	M94.21	M94.22	M94.23	M94.24	M94.25	M94.26
M94.27	M94.28	M94.29	M94.3	M94.30	M94.31	M94.32	M94.33	M94.34	M94.35	M94.36	M94.37	M94.38	M94.39	M94.8
M94.80	M94.81	M94.82	M94.83	M94.84	M94.85	M94.86	M94.87	M94.88	M94.89	M95.0	M95.1	M95.2	M95.3	M95.4
M95.5	M95.8	M95.9	M96.0	M96.1	M96.2	M96.3	M96.4	M96.5	M96.6	M96.8	M99.0	M99.00	M99.01	M99.02
M99.03	M99.04	M99.05	M99.06	M99.07	M99.08	M99.09	M99.1	M99.10	M99.11	M99.12	M99.13	M99.14	M99.15	M99.16
M99.17	M99.18	M99.19	M99.2	M99.20	M99.21	M99.22	M99.23	M99.24	M99.3	M99.30	M99.31	M99.32	M99.33	M99.34
M99.4	M99.40	M99.41	M99.42	M99.43	M99.44	M99.5	M99.51	M99.52	M99.53	M99.6	M99.60	M99.61	M99.62	M99.63
M99.7	M99.71	M99.72	M99.73	M99.8	M99.81	M99.82	M99.83	M99.84	M99.85	M99.86	M99.87	M99.88	M99.89	M99.9
M99.90	M99.91	M99.92	M99.93	M99.94	M99.95	M99.96	M99.97	M99.98	M99.99	Q00.0	Q00.1	Q00.2	Q01.0	Q01.1
Q01.2	Q01.8	Q01.9	Q02	Q03.0	Q03.1	Q03.8	Q03.9	Q04.0	Q04.1	Q04.2	Q04.3	Q04.4	Q04.5	Q04.6
Q04.8	Q04.9	Q05.0	Q05.1	Q05.2	Q05.3	Q05.4	Q05.5	Q05.6	Q05.7	Q05.8	Q05.9	Q06.0	Q06.1	Q06.2
Q06.3	Q06.4	Q06.8	Q06.9	Q07.0	Q07.8	Q07.9	Q10.0	Q10.1	Q10.2	Q10.3	Q10.4	Q10.5	Q10.6	Q10.7
Q10.8	Q10.9	Q11.0	Q11.1	Q11.2	Q11.3	Q11.9	Q12.8	Q12.9	Q13.0	Q13.1	Q13.2	Q13.3	Q13.4	Q13.5
Q13.8	Q13.9	Q14.0	Q14.1	Q14.2	Q14.3	Q14.8	Q15.0	Q15.8	Q15.9	Q16.0	Q16.1	Q16.2	Q16.3	Q16.4
Q16.5	Q16.9	Q17.0	Q17.1	Q17.2	Q17.3	Q17.4	Q17.5	Q17.8	Q17.9	Q18.00	Q18.08	Q18.1	Q18.2	Q18.3
Q18.4	Q18.5	Q18.6	Q18.7	Q18.8	Q20.0	Q20.1	Q20.2	Q20.3	Q20.4	Q20.5	Q20.6	Q20.8	Q20.9	Q21.0
Q21.1	Q21.2	Q21.3	Q21.4	Q21.8	Q21.9	Q22.0	Q22.1	Q22.2	Q22.3	Q22.4	Q22.5	Q22.6	Q22.8	Q22.9
Q23.0	Q23.1	Q23.2	Q23.3	Q23.4	Q23.8	Q23.9	Q24.0	Q24.1	Q24.2	Q24.3	Q24.4	Q24.5	Q24.6	Q24.8
Q24.9	Q25.0	Q25.1	Q25.2	Q25.3	Q25.4	Q25.5	Q25.6	Q25.7	Q25.8	Q25.9	Q26.0	Q26.1	Q26.2	Q26.3
Q26.4	Q26.5	Q26.6	Q26.8	Q26.9	Q27.0	Q27.1	Q27.2	Q27.3	Q27.4	Q27.8	Q27.9	Q28.0	Q28.1	Q28.2
Q28.3	Q28.8	Q30.0	Q30.1	Q30.2	Q30.3	Q30.8	Q30.9	Q31.0	Q31.1	Q31.2	Q31.3	Q31.5	Q31.8	Q31.9
Q32.0	Q32.1	Q32.2	Q32.3	Q32.4	Q33.0	Q33.1	Q33.2	Q33.3	Q33.5	Q33.6	Q33.8	Q33.9	Q34.0	Q34.1
Q34.8	Q35.1	Q35.3	Q35.5	Q35.7	Q36.9	Q37.0	Q37.1	Q37.2	Q37.3	Q37.4	Q37.5	Q37.8	Q37.9	Q38.0
Q38.1	Q38.2	Q38.3	Q38.4	Q38.5	Q38.6	Q38.7	Q38.8	Q39.0	Q39.1	Q39.2	Q39.3	Q39.4	Q39.5	Q39.6
Q39.8	Q39.9	Q40.0	Q40.1	Q40.2	Q40.3	Q40.8	Q41.0	Q41.1	Q41.2	Q41.8	Q41.9	Q42.0	Q42.1	Q42.2
Q42.3	Q42.8	Q42.9	Q43.0	Q43.1	Q43.2	Q43.3	Q43.4	Q43.5	Q43.6	Q43.7	Q43.8	Q43.9	Q44.0	Q44.1
Q44.2	Q43.8	Q43.9	Q44.0	Q44.1	Q44.2	Q44.3	Q44.4	Q44.5	Q44.6	Q44.7	Q45.0	Q45.1	Q45.2	Q45.3
Q45.4	Q45.5	Q45.6	Q45.7	Q45.8	Q45.9	Q50.2	Q50.3	Q50.4	Q50.5	Q50.6	Q51.0	Q51.1	Q51.2	Q51.3
Q51.4	Q51.5	Q51.6	Q51.7	Q51.8	Q51.9	Q52.0	Q52.1	Q52.2	Q52.3	Q52.4	Q52.5	Q52.6	Q52.7	Q52.8
Q52.9	Q53.0	Q53.1	Q53.2	Q53.9	Q54.0	Q54.1	Q54.2	Q54.3	Q54.4	Q54.8	Q54.9	Q55.0	Q55.1	Q55.2
Q55.3	Q55.4	Q55.5	Q55.6	Q55.8	Q55.9	Q56.0	Q56.1	Q56.2	Q56.3	Q56.4	Q60.0	Q60.1	Q60.2	Q60.3
Q60.4	Q60.5	Q60.6	Q60.8	Q60.9	Q61.0	Q61.1	Q61.2	Q61.3	Q61.4	Q61.5	Q61.8	Q61.9	Q62.0	Q62.1
Q62.2	Q62.3	Q62.4	Q62.5	Q62.6	Q62.7	Q62.8	Q63.0	Q63.1	Q63.2	Q63.3	Q63.8	Q63.9	Q64.0	Q64.1
Q64.2	Q64.3	Q64.4	Q64.5	Q64.6	Q64.7	Q64.8	Q64.9	Q65.0	Q65.1	Q65.2	Q65.3	Q65.4	Q65.5	Q65.6
Q65.8	Q65.9	Q66.0	Q66.1	Q66.2	Q66.3	Q66.4	Q66.5	Q66.6	Q66.7	Q66.8	Q66.9	Q67.0	Q67.1	Q67.2
Q67.3	Q67.4	Q67.5	Q67.6	Q67.7	Q67.8	Q68.0	Q68.1	Q68.2	Q68.3	Q68.4	Q68.5	Q68.8	Q69.0	Q69.1
Q69.2	Q69.9	Q70.0	Q70.1	Q70.2	Q70.3	Q70.4	Q70.9	Q71.0	Q71.1	Q71.2	Q71.3	Q71.4	Q71.5	Q71.6
Q71.8	Q71.9	Q72.0	Q72.1	Q72.2	Q72.3	Q72.4	Q72.5	Q72.6	Q72.7	Q72.8	Q72.9	Q73.0	Q73.1	Q73.2
Q73.3	Q73.4	Q73.5	Q73.8	Q74.0	Q74.1	Q74.2	Q74.3	Q74.4	Q74.8	Q74.9	Q75.0	Q75.1	Q75.2	Q75.3
Q75.4	Q75.5	Q75.8	Q75.9	Q76.0	Q76.1	Q76.2	Q76.3	Q76.4	Q76.5	Q76.6	Q76.7	Q76.8	Q76.9	Q77.0
Q77.1	Q77.2	Q77.3	Q77.4	Q77.5	Q77.6	Q77.7	Q77.8	Q77.9	Q78.0	Q78.1	Q78.2	Q78.3	Q78.4	Q78.5
Q78.6	Q78.8	Q78.9	Q79.0	Q79.1	Q79.4	Q79.5	Q79.8	Q80.0	Q80.1	Q80.2	Q80.3	Q80.4	Q80.8	Q80.9
Q81.0	Q81.1	Q81.2	Q81.8	Q81.9	Q82.0	Q82.1	Q82.2	Q82.3	Q82.4	Q82.5	Q82.8	Q82.9	Q83.0	Q83.1
Q83.2	Q83.3	Q83.8	Q83.9	Q84.0	Q84.1	Q84.2	Q84.3	Q84.4	Q84.5	Q84.6	Q84.8	Q84.9	Q85.0	Q85.1
Q85.8	Q85.9	Q86.0	Q86.1	Q86.2	Q86.8	Q87.0	Q87.1	Q87.2	Q87.3	Q87.4	Q87.5	Q87.8	Q89.0	Q89.1
Q89.2	Q89.3	Q89.4	Q89.7	Q89.8	Q90.0	Q90.1	Q90.2	Q90.9	Q91.0	Q91.1	Q91.2	Q91.3	Q91.4	Q91.5
Q91.6	Q91.7	Q91.8	Q91.9	Q92.0	Q92.1	Q92.2	Q92.3	Q92.4	Q92.5	Q92.6	Q92.7	Q92.8	Q92.9	Q93.0
Q93.1	Q93.2	Q93.3	Q93.4	Q93.5	Q93.6	Q93.7	Q93.8	Q93.9	Q95.0	Q95.1	Q95.2	Q95.3	Q95.4	Q95.5
Q95.8	Q95.9	Q96.0	Q96.1	Q96.2	Q96.3	Q96.4	Q96.8	Q96.9	Q97.0	Q97.1	Q97.2	Q97.3	Q97.8	Q97.9
Q98.0	Q98.1	Q98.2	Q98.3	Q98.4	Q98.5	Q98.6	Q98.7	Q98.8	Q98.9	Q99.0	Q99.1	Q99.2	Q99.8	Q99.9
R05	R06.0	R06.1	R06.2	R06.3	R06.4	R06.5	R06.6	R06.7	R06.8	R07.0	R07.1	R07.2	R07.3	R07.4
R68.8	R75.0	R75.1	R75.2	R75.3	R75.4	R75.8	T82.0	T82.1	T82.2	T82.3	T82.6	T82.7	Z42.0	Z42.1
Z42.2	Z42.3	Z42.4	Z42.8	Z42.9	Z43.0	Z43.1	Z43.2	Z43.3	Z43.4	Z43.5	Z43.6	Z43.7	Z43.8	Z43.9
Z44.0	Z44.1	Z44.2	Z44.3	Z44.8	Z44.9	Z45.0	Z45.1	Z45.2	Z45.3	Z45.80	Z45.81	Z45.82	Z45.83	Z45.84
Z45.85	Z45.86	Z45.87	Z45.88	Z45.9	Z46.0	Z46.1	Z46.2	Z46.3	Z46.4	Z46.5	Z46.6	Z46.7	Z46.8	Z47.0
Z47.8	Z47.9	Z48.0	Z48.8	Z48.9	Z49.0	Z49.1	Z49.2	Z49.20	Z49.21	Z50.0	Z50.1	Z50.2	Z50.3	Z50.4
Z50.5	Z50.6	Z50.7	Z50.8	Z50.9	Z51.00	Z51.01	Z51.1	Z51.2	Z51.3	Z51.30	Z51.31	Z51.4	Z51.5	Z51.6
Z51.80	Z51.88	Z52.0	Z52.1	Z52.2	Z52.3	Z52.4	Z52.5	Z52.6	Z52.7	Z52.8	Z52.9	Z53.0	Z53.1	Z53.2
Z53.3	Z53.8	Z53.9	Z54.0	Z54.1	Z54.2	Z54.3	Z54.4	Z54.7	Z54.8	Z54.9	B99.+0	B99.+1	C50.0	C50.1
C50.2	C50.3	C50.4	C50.5	C50.6	C50.8	C50.9	C76.7	C76.8	C80.+0	C80.0	C80.9	C81.0	C81.1	C81.2
C81.3	C81.4	C81.7	C81.9	E10.0	E10.1	E10.2	E10.3	E10.4	E10.5	E10.6	E10.7	E10.8	E10.9	E11.00
E11.08	E11.10	E11.18	E11.20	E11.28	E11.30	E11.38	E11.40	E11.48	E11.50	E11.58	E11.60	E11.68	E11.70	E11.78
E11.80	E11.90	E11.98	E12.0	E12.1	E12.2	E12.3	E12.4	E12.5	E12.6	E12.7	E12.9	E13.0	E13.1	E13.2
E13.3	E13.4	E13.5	E13.6	E13.7	E13.9	E14.0	E14.1	E14.2	E14.3	E14.4	E14.5	E14.6	E14.7	E14.9
E15	E16.0	E16.1	E16.2	E16.3	E16.4	E16.8	E16.9	Q00.0	Q00.1	Q00.2	Q01.0	Q01.1	Q01.2	Q01.8
Q01.9	Q02	Q03.0	Q03.1	Q03.8	Q03.9	Q04.0	Q04.1	Q04.2	Q04.3	Q04.4	Q04.5	Q04.6	Q04.8	Q04.9
Q05.0	Q05.1	Q05.2	Q05.3	Q05.6	Q05.7	Q05.8	Q05.9	Q06.0	Q06.1	Q06.2	Q06.3	Q06.4	Q06.8	Q06.9
Q07.0	Q10.0	Q10.1	Q10.2	Q10.3	Q10.4	Q10.5	Q10.6	Q10.7	Q11.0	Q11.1	Q11.2	Q11.3	Q12.0	Q12.1
Q12.2	Q12.3	Q12.4	Q12.8	Q12.9	Q13.0	Q13.1	Q13.2	Q13.3	Q13.4	Q13.5	Q13.8	Q13.9	Q14.0	Q14.1
Q14.2	Q14.3	Q14.8	Q15.0	Q15.8	Q15.9	Q16.0	Q16.1	Q16.2	Q16.3	Q16.4	Q16.5	Q16.9	Q17.0	Q17.1
Q17.2	Q17.3	Q17.4	Q17.5	Q17.8	Q17.9	Q18.00	Q18.08	Q18.1	Q18.2	Q18.3	Q18.4	Q18.5	Q18.6	Q18.7
Q18.8	Q18.9	Q18.9	Q18.8	Q20.0	Q20.1	Q20.2	Q20.3	Q20.4	Q20.5	Q20.6	Q20.8	Q20.9	Q21.0	Q21.1
Q21.2	Q21.3	Q21.4	Q21.8	Q21.9	Q22.0	Q22.1	Q22.2	Q22.3	Q22.4	Q22.5	Q22.6	Q22.8	Q22.9	Q23.0
Q23.1	Q23.2	Q23.3	Q23.4	Q23.8	Q23.9	Q24.0	Q24.1	Q24.2	Q24.3	Q24.4	Q24.5	Q24.6	Q24.8	Q24.9
Q25.0	Q25.1	Q25.2	Q25.3	Q25.4	Q25.5	Q25.6	Q25.7	Q25.8	Q25.9	Q26.0	Q26.1	Q26.2	Q26.3	Q26.4
Q26.5	Q26.6	Q26.8	Q26.9	Q27.0	Q27.1	Q27.2	Q27.3	Q27.4	Q27.8	Q				

Comorb	Diagnostics de morbidité principale entrainant la non prise en compte de la comorbidité																
	Q44.5	Q44.6	Q44.7	Q45.0	Q45.1	Q45.2	Q45.3	Q45.8	Q50.0	Q50.1	Q50.2	Q50.3	Q50.4	Q50.5	Q50.6	Q51.0	Q51.1
	Q51.2	Q51.3	Q51.4	Q51.5	Q51.6	Q51.7	Q51.8	Q51.9	Q52.0	Q52.1	Q52.2	Q52.3	Q52.4	Q52.5	Q52.6	Q52.7	Q52.8
	Q52.9	Q53.0	Q53.1	Q53.2	Q53.9	Q54.0	Q54.1	Q54.2	Q54.3	Q54.4	Q54.8	Q54.9	Q55.0	Q55.1	Q55.2	Q55.3	Q55.4
	Q55.5	Q55.6	Q55.8	Q55.9	Q56.0	Q56.1	Q56.2	Q56.3	Q56.4	Q60.0	Q60.1	Q60.2	Q60.3	Q60.4	Q60.5	Q60.6	Q61.0
	Q61.1	Q61.2	Q61.3	Q61.4	Q61.5	Q61.8	Q61.9	Q62.0	Q62.1	Q62.2	Q62.3	Q62.4	Q62.5	Q62.6	Q62.7	Q62.8	Q63.0
	Q63.1	Q63.2	Q63.3	Q63.8	Q63.9	Q64.0	Q64.1	Q64.2	Q64.3	Q64.4	Q64.5	Q64.6	Q64.7	Q64.8	Q64.9	Q65.0	Q65.1
	Q65.2	Q65.3	Q65.4	Q65.5	Q65.6	Q65.8	Q65.9	Q66.0	Q66.1	Q66.2	Q66.3	Q66.4	Q66.5	Q66.6	Q66.7	Q66.8	Q66.9
	Q67.0	Q67.1	Q67.2	Q67.3	Q67.4	Q67.5	Q67.6	Q67.7	Q67.8	Q68.0	Q68.1	Q68.2	Q68.3	Q68.4	Q68.5	Q68.8	Q69.0
	Q69.1	Q69.2	Q69.9	Q70.0	Q70.1	Q70.2	Q70.3	Q70.4	Q70.9	Q71.0	Q71.1	Q71.2	Q71.3	Q71.4	Q71.5	Q71.6	Q71.8
	Q71.9	Q72.0	Q72.1	Q72.2	Q72.3	Q72.4	Q72.5	Q72.6	Q72.7	Q72.8	Q72.9	Q73.0	Q73.1	Q73.8	Q74.0	Q74.1	Q74.2
	Q74.3	Q74.8	Q74.9	Q75.0	Q75.1	Q75.2	Q75.3	Q75.4	Q75.5	Q75.8	Q75.9	Q76.0	Q76.1	Q76.2	Q76.3	Q76.4	Q76.5
	Q76.6	Q76.7	Q76.8	Q76.9	Q77.0	Q77.1	Q77.2	Q77.3	Q77.4	Q77.5	Q77.6	Q77.7	Q77.8	Q77.9	Q78.0	Q78.1	Q78.2
	Q78.3	Q78.4	Q78.5	Q78.6	Q78.8	Q78.9	Q79.0	Q79.1	Q79.2	Q79.3	Q79.4	Q79.5	Q79.6	Q79.8	Q80.0	Q80.1	Q80.2
	Q80.3	Q80.4	Q80.8	Q80.9	Q81.0	Q81.1	Q81.2	Q81.8	Q81.9	Q82.0	Q82.1	Q82.2	Q82.3	Q82.4	Q82.5	Q82.8	Q82.9
	Q83.0	Q83.1	Q83.2	Q83.3	Q83.8	Q83.9	Q84.0	Q84.1	Q84.2	Q84.3	Q84.4	Q84.5	Q84.6	Q84.8	Q84.9	Q85.0	Q85.1
	Q85.8	Q85.9	Q86.0	Q86.1	Q86.2	Q86.8	Q87.0	Q87.1	Q87.2	Q87.3	Q87.4	Q87.5	Q87.8	Q89.0	Q89.1	Q89.2	Q89.3
	Q89.4	Q89.7	Q89.8	Q90.0	Q90.1	Q90.2	Q90.9	Q91.0	Q91.1	Q91.2	Q91.3	Q91.4	Q91.5	Q91.6	Q91.7	Q92.0	Q92.1
	Q92.2	Q92.3	Q92.4	Q92.5	Q92.6	Q92.7	Q92.8	Q92.9	Q93.0	Q93.1	Q93.2	Q93.3	Q93.4	Q93.5	Q93.6	Q93.7	Q93.8
	Q93.9	Q95.0	Q95.1	Q95.2	Q95.3	Q95.4	Q95.5	Q95.8	Q95.9	Q96.0	Q96.1	Q96.2	Q96.3	Q96.4	Q96.8	Q96.9	Q97.0
	Q97.1	Q97.2	Q97.3	Q97.8	Q97.9	Q98.0	Q98.1	Q98.2	Q98.3	Q98.4	Q98.5	Q98.6	Q98.7	Q98.8	Q98.9	Q99.0	Q99.1
	Q99.2	Q99.8	Q99.9	R05	R06.0	R06.1	R06.2	R06.3	R06.4	R06.5	R06.6	R06.7	R06.8	R07.0	R07.1	R07.2	R07.3
	R07.4	R68.8	T75.0	T75.1	T75.2	T75.3	T75.4	T75.8	T82.0	T82.1	T82.2	T82.3	T82.4	T82.5	T82.6	T82.7	Z42.0
	Z42.1	Z42.2	Z42.3	Z42.4	Z42.8	Z42.9	Z43.0	Z43.1	Z43.2	Z43.3	Z43.4	Z43.5	Z43.6	Z43.7	Z43.8	Z44.0	Z44.1
	Z44.2	Z44.3	Z44.4	Z44.5	Z44.6	Z44.7	Z44.8	Z44.9	Z45.0	Z45.1	Z45.2	Z45.3	Z45.4	Z45.5	Z45.6	Z45.7	Z45.8
	Z45.9	Z46.0	Z46.1	Z46.2	Z46.3	Z46.4	Z46.5	Z46.6	Z46.7	Z46.8	Z46.9	Z47.0	Z47.1	Z47.2	Z47.3	Z47.4	Z47.5
	Z47.6	Z47.7	Z47.8	Z47.9	Z48.0	Z48.1	Z48.2	Z48.3	Z48.4	Z48.5	Z48.6	Z48.7	Z48.8	Z48.9	Z49.0	Z49.1	Z49.2
	Z49.3	Z49.4	Z49.5	Z49.6	Z49.7	Z49.8	Z49.9	Z50.0	Z50.1	Z50.2	Z50.3	Z50.4	Z50.5	Z50.6	Z50.7	Z50.8	Z50.9
	Z51.0	Z51.1	Z51.2	Z51.3	Z51.4	Z51.5	Z51.6	Z51.7	Z51.8	Z51.9	Z52.0	Z52.1	Z52.2	Z52.3	Z52.4	Z52.5	Z52.6
	Z52.7	Z52.8	Z52.9	Z53.0	Z53.1	Z53.2	Z53.3	Z53.4	Z53.5	Z53.6	Z53.7	Z53.8	Z53.9	Z54.0	Z54.1	Z54.2	Z54.3
	Z54.4	Z54.5	Z54.6	Z54.7	Z54.8	Z54.9	Z55.0	Z55.1	Z55.2	Z55.3	Z55.4	Z55.5	Z55.6	Z55.7	Z55.8	Z55.9	Z56.0
	Z56.1	Z56.2	Z56.3	Z56.4	Z56.5	Z56.6	Z56.7	Z56.8	Z56.9	Z57.0	Z57.1	Z57.2	Z57.3	Z57.4	Z57.5	Z57.6	Z57.7
	Z57.8	Z57.9	Z58.0	Z58.1	Z58.2	Z58.3	Z58.4	Z58.5	Z58.6	Z58.7	Z58.8	Z58.9	Z59.0	Z59.1	Z59.2	Z59.3	Z59.4
	Z59.5	Z59.6	Z59.7	Z59.8	Z59.9	Z60.0	Z60.1	Z60.2	Z60.3	Z60.4	Z60.5	Z60.6	Z60.7	Z60.8	Z60.9	Z61.0	Z61.1
	Z61.2	Z61.3	Z61.4	Z61.5	Z61.6	Z61.7	Z61.8	Z61.9	Z62.0	Z62.1	Z62.2	Z62.3	Z62.4	Z62.5	Z62.6	Z62.7	Z62.8
	Z62.9	Z63.0	Z63.1	Z63.2	Z63.3	Z63.4	Z63.5	Z63.6	Z63.7	Z63.8	Z63.9	Z64.0	Z64.1	Z64.2	Z64.3	Z64.4	Z64.5
	Z64.6	Z64.7	Z64.8	Z64.9	Z65.0	Z65.1	Z65.2	Z65.3	Z65.4	Z65.5	Z65.6	Z65.7	Z65.8	Z65.9	Z66.0	Z66.1	Z66.2
	Z66.3	Z66.4	Z66.5	Z66.6	Z66.7	Z66.8	Z66.9	Z67.0	Z67.1	Z67.2	Z67.3	Z67.4	Z67.5	Z67.6	Z67.7	Z67.8	Z67.9
	Z68.0	Z68.1	Z68.2	Z68.3	Z68.4	Z68.5	Z68.6	Z68.7	Z68.8	Z68.9	Z69.0	Z69.1	Z69.2	Z69.3	Z69.4	Z69.5	Z69.6
	Z69.7	Z69.8	Z69.9	Z70.0	Z70.1	Z70.2	Z70.3	Z70.4	Z70.5	Z70.6	Z70.7	Z70.8	Z70.9	Z71.0	Z71.1	Z71.2	Z71.3
	Z71.4	Z71.5	Z71.6	Z71.7	Z71.8	Z71.9	Z72.0	Z72.1	Z72.2	Z72.3	Z72.4	Z72.5	Z72.6	Z72.7	Z72.8	Z72.9	Z73.0
	Z73.1	Z73.2	Z73.3	Z73.4	Z73.5	Z73.6	Z73.7	Z73.8	Z73.9	Z74.0	Z74.1	Z74.2	Z74.3	Z74.4	Z74.5	Z74.6	Z74.7
	Z74.8	Z74.9	Z75.0	Z75.1	Z75.2	Z75.3	Z75.4	Z75.5	Z75.6	Z75.7	Z75.8	Z75.9	Z76.0	Z76.1	Z76.2	Z76.3	Z76.4
	Z76.5	Z76.6	Z76.7	Z76.8	Z76.9	Z77.0	Z77.1	Z77.2	Z77.3	Z77.4	Z77.5	Z77.6	Z77.7	Z77.8	Z77.9	Z78.0	Z78.1
	Z78.2	Z78.3	Z78.4	Z78.5	Z78.6	Z78.7	Z78.8	Z78.9	Z79.0	Z79.1	Z79.2	Z79.3	Z79.4	Z79.5	Z79.6	Z79.7	Z79.8
	Z79.9	Z80.0	Z80.1	Z80.2	Z80.3	Z80.4	Z80.5	Z80.6	Z80.7	Z80.8	Z80.9	Z81.0	Z81.1	Z81.2	Z81.3	Z81.4	Z81.5
	Z81.6	Z81.7	Z81.8	Z81.9	Z82.0	Z82.1	Z82.2	Z82.3	Z82.4	Z82.5	Z82.6	Z82.7	Z82.8	Z82.9	Z83.0	Z83.1	Z83.2
	Z83.3	Z83.4	Z83.5	Z83.6	Z83.7	Z83.8	Z83.9	Z84.0	Z84.1	Z84.2	Z84.3	Z84.4	Z84.5	Z84.6	Z84.7	Z84.8	Z84.9
	Z85.0	Z85.1	Z85.2	Z85.3	Z85.4	Z85.5	Z85.6	Z85.7	Z85.8	Z85.9	Z86.0	Z86.1	Z86.2	Z86.3	Z86.4	Z86.5	Z86.6
	Z86.7	Z86.8	Z86.9	Z87.0	Z87.1	Z87.2	Z87.3	Z87.4	Z87.5	Z87.6	Z87.7	Z87.8	Z87.9	Z88.0	Z88.1	Z88.2	Z88.3
	Z88.4	Z88.5	Z88.6	Z88.7	Z88.8	Z88.9	Z89.0	Z89.1	Z89.2	Z89.3	Z89.4	Z89.5	Z89.6	Z89.7	Z89.8	Z89.9	Z90.0
	Z90.1	Z90.2	Z90.3	Z90.4	Z90.5	Z90.6	Z90.7	Z90.8	Z90.9	Z91.0	Z91.1	Z91.2	Z91.3	Z91.4	Z91.5	Z91.6	Z91.7
	Z91.8	Z91.9	Z92.0	Z92.1	Z92.2	Z92.3	Z92.4	Z92.5	Z92.6	Z92.7	Z92.8	Z92.9	Z93.0	Z93.1	Z93.2	Z93.3	Z93.4
	Z93.5	Z93.6	Z93.7	Z93.8	Z93.9	Z94.0	Z94.1	Z94.2	Z94.3	Z94.4	Z94.5	Z94.6	Z94.7	Z94.8	Z94.9	Z95.0	Z95.1
	Z95.2	Z95.3	Z95.4	Z95.5	Z95.6	Z95.7	Z95.8	Z95.9	Z96.0	Z96.1	Z96.2	Z96.3	Z96.4	Z96.5	Z96.6	Z96.7	Z96.8
	Z96.9	Z97.0	Z97.1	Z97.2	Z97.3	Z97.4	Z97.5	Z97.6	Z97.7	Z97.8	Z97.9	Z98.0	Z98.1	Z98.2	Z98.3	Z98.4	Z98.5
	Z98.6	Z98.7	Z98.8	Z98.9	Z99.0	Z99.1	Z99.2	Z99.3	Z99.4	Z99.5	Z99.6	Z99.7	Z99.8	Z99.9	R05	R06.0	R06.1
	R06.2	R06.3	R06.4	R06.5	R06.6	R06.7	R06.8	R06.9	R07.0	R07.1	R07.2	R07.3	R07.4	R07.5	R07.6	R07.7	R07.8
	R07.9	R08.0	R08.1	R08.2	R08.3	R08.4	R08.5	R08.6	R08.7	R08.8	R08.9	R09.0	R09.1	R09.2	R09.3	R09.4	R09.5
	R09.6	R09.7	R09.8	R09.9	R10.0	R10.1	R10.2	R10.3	R10.4	R10.5	R10.6	R10.7	R10.8	R10.9	R11.0	R11.1	R11.2
	R11.3	R11.4	R11.5	R11.6	R11.7	R11.8	R11.9	R12.0	R12.1	R12.2	R12.3	R12.4	R12.5	R12.6	R12.7	R12.8	R12.9
	R13.0	R13.1	R13.2	R13.3	R13.4	R13.5	R13.6	R13.7	R13.8	R13.9	R14.0	R14.1	R14.2	R14.3	R14.4	R14.5	R14.6
	R14.7	R14.8	R14.9	R15.0	R15.1	R15.2	R15.3	R15.4	R15.5	R15.6	R15.7	R15.8	R15.9	R16.0	R16.1	R16.2	R16.3
	R16.4	R16.5	R16.6	R16.7	R16.8	R16.9	R17.0	R17.1	R17.2	R17.3	R17.4	R17.5	R17.6	R17.7	R17.8	R17.9	R18.0
	R18.1	R18.2	R18.3	R18.4	R18.5	R18.6	R18.7	R18.8	R18.9	R19.0	R19.1	R19.2	R19.3	R19.4	R19.5	R19.6	R19.7
	R19.8	R19.9	R20.0	R20.1	R20.2	R20.3	R20.4	R20.5	R20.6	R20.7	R20.8	R20.9	R21.0	R21.1	R21.2	R21.3	R21.4
	R21.5	R21.6	R21.7	R21.8	R21.9	R22.0	R22.1	R22.2	R22.3	R22.4	R22.5	R22.6	R22.7	R22.8	R22.9	R23.0	R23.1
	R23.2	R23.3	R23.4	R23.5	R23.6	R23.7	R23.8	R23.9	R24.0	R24.1	R24.2	R24.3	R24.4	R24.5	R24.6	R24.7	R24.8
	R24.9	R25.0	R25.1	R25.2	R25.3	R25.4	R25.5	R25.6	R25.7	R25.8	R25.9	R26.0	R26.1	R26.2	R26.3	R26.4	R26.5
	R26.6	R26.7	R26.8	R26.9	R27.0	R27.1	R27.2	R27.3	R27.4	R27.5	R27.6	R27.7	R27.8	R27.9	R28.0	R28.1	R28.2
	R28.3	R28.4	R28.5	R28.6	R28.7	R28.8	R28.9	R29.0	R29.1	R29.2	R29.3	R29.4	R29.5	R29.6	R29.7	R29.8	R29.9
	R30.0	R30.1	R30.2	R30.3	R30.4	R30.5	R30.6	R30.7	R30.8	R30.9	R31.0	R31.1	R31.2	R31.3	R31.4	R31.5	R31.6
	R31.7	R31.8	R31.9	R32.0	R32.1	R32.2	R32.3	R32.4	R32.5	R32.6	R32.7	R32.8	R32.9	R33.0	R33.1	R33.2	R33.3
	R33.4	R33.5	R33.6	R33.7	R33.8	R33.9	R34.0	R34.1	R34.2	R34.3	R34.4	R34.5	R34.6	R34.7	R34.8	R34.9	R35.0
	R35.1	R35.2	R35.3	R35.4	R35.5	R35.6	R35.7	R35.8	R35.9	R36.0	R36.1	R36.2	R36.3	R36.			

Comorb

Diagnostics de morbidité principale entrainant la non prise en compte de la comorbidité

E12.2	E12.3	E12.4	E12.5	E12.6	E12.7	E12.9	E13.0	E13.1	E13.2	E13.3	E13.4	E13.5	E13.6	E13.7	E13.9	E14.0	E14.1
E14.2	E14.3	E14.4	E14.5	E14.6	E14.7	E14.9	E15	E16.0	E16.1	E16.2	E16.3	E16.4	E16.8	E16.9	Q00.0	Q00.1	Q00.2
Q01.0	Q01.1	Q01.2	Q01.8	Q01.9	Q02	Q03.0	Q03.1	Q03.8	Q03.9	Q04.0	Q04.1	Q04.2	Q04.3	Q04.4	Q04.5	Q04.6	
Q04.8	Q04.9	Q05.0	Q05.1	Q05.2	Q05.3	Q05.4	Q05.5	Q05.6	Q05.7	Q05.8	Q05.9	Q06.0	Q06.1	Q06.2	Q06.3	Q06.4	
Q06.8	Q06.9	Q07.0	Q07.8	Q07.9	Q10.0	Q10.1	Q10.2	Q10.3	Q10.4	Q10.5	Q10.6	Q10.7	Q11.0	Q11.1	Q11.2	Q11.3	
Q12.0	Q12.1	Q12.2	Q12.3	Q12.4	Q12.8	Q12.9	Q13.0	Q13.1	Q13.2	Q13.3	Q13.4	Q13.5	Q13.8	Q13.9	Q14.0	Q14.1	
Q14.2	Q14.3	Q14.8	Q14.9	Q15.0	Q15.8	Q15.9	Q16.0	Q16.1	Q16.2	Q16.3	Q16.4	Q16.5	Q16.9	Q17.0	Q17.1	Q17.2	
Q17.3	Q17.4	Q17.5	Q17.8	Q17.9	Q18.00	Q18.08	Q18.1	Q18.2	Q18.3	Q18.4	Q18.5	Q18.6	Q18.7	Q18.8	Q20.0	Q20.1	
Q20.2	Q20.3	Q20.4	Q20.5	Q20.6	Q20.8	Q20.9	Q21.0	Q21.1	Q21.2	Q21.3	Q21.4	Q21.8	Q21.9	Q22.0	Q22.1	Q22.2	
Q22.3	Q22.4	Q22.5	Q22.6	Q22.8	Q22.9	Q23.0	Q23.1	Q23.2	Q23.3	Q23.4	Q23.8	Q23.9	Q24.0	Q24.1	Q24.2	Q24.3	
Q24.4	Q24.5	Q24.6	Q24.8	Q24.9	Q25.0	Q25.1	Q25.2	Q25.3	Q25.4	Q25.5	Q25.6	Q25.7	Q25.8	Q25.9	Q26.0	Q26.1	
Q26.2	Q26.3	Q26.4	Q26.5	Q26.6	Q26.8	Q26.9	Q27.0	Q27.1	Q27.2	Q27.3	Q27.4	Q27.8	Q27.9	Q28.0	Q28.1	Q28.2	
Q28.3	Q28.8	Q30.0	Q30.1	Q30.2	Q30.3	Q30.8	Q30.9	Q31.0	Q31.1	Q31.2	Q31.3	Q31.5	Q31.8	Q31.9	Q32.0	Q32.1	
Q32.2	Q32.3	Q32.4	Q33.0	Q33.1	Q33.2	Q33.3	Q33.4	Q33.5	Q33.6	Q33.8	Q33.9	Q34.0	Q34.1	Q34.8	Q35.1	Q35.3	
Q35.5	Q35.7	Q35.9	Q36.0	Q36.1	Q36.9	Q37.0	Q37.1	Q37.2	Q37.3	Q37.4	Q37.5	Q37.8	Q37.9	Q38.0	Q38.1	Q38.2	
Q38.3	Q38.4	Q38.5	Q38.6	Q38.7	Q38.8	Q39.0	Q39.1	Q39.2	Q39.3	Q39.4	Q39.5	Q39.6	Q39.8	Q39.9	Q40.0	Q40.1	
Q40.2	Q40.3	Q40.8	Q41.0	Q41.1	Q41.2	Q41.8	Q41.9	Q42.0	Q42.1	Q42.2	Q42.3	Q42.8	Q42.9	Q43.0	Q43.1	Q43.2	
Q43.3	Q43.4	Q43.5	Q43.6	Q43.7	Q43.8	Q43.9	Q44.0	Q44.1	Q44.2	Q44.3	Q44.4	Q44.5	Q44.6	Q44.7	Q45.0	Q45.1	
Q45.2	Q45.3	Q45.8	Q50.0	Q50.1	Q50.2	Q50.3	Q50.4	Q50.5	Q50.6	Q51.0	Q51.1	Q51.2	Q51.3	Q51.4	Q51.5	Q51.6	
Q51.7	Q51.8	Q51.9	Q52.0	Q52.1	Q52.2	Q52.3	Q52.4	Q52.5	Q52.6	Q52.7	Q52.8	Q52.9	Q53.0	Q53.1	Q53.2	Q53.9	
Q54.0	Q54.1	Q54.2	Q54.3	Q54.4	Q54.8	Q54.9	Q55.0	Q55.1	Q55.2	Q55.3	Q55.4	Q55.5	Q55.6	Q55.8	Q55.9	Q56.0	
Q56.1	Q56.2	Q56.3	Q56.4	Q60.0	Q60.1	Q60.2	Q60.3	Q60.4	Q60.5	Q60.6	Q61.0	Q61.1	Q61.2	Q61.3	Q61.4	Q61.5	
Q61.8	Q61.9	Q62.0	Q62.1	Q62.2	Q62.3	Q62.4	Q62.5	Q62.6	Q62.7	Q62.8	Q63.0	Q63.1	Q63.2	Q63.3	Q63.8	Q63.9	
Q64.0	Q64.1	Q64.2	Q64.3	Q64.4	Q64.5	Q64.6	Q64.7	Q64.8	Q64.9	Q65.0	Q65.1	Q65.2	Q65.3	Q65.4	Q65.5	Q65.6	
Q65.8	Q65.9	Q66.0	Q66.1	Q66.2	Q66.3	Q66.4	Q66.5	Q66.6	Q66.7	Q66.8	Q66.9	Q67.0	Q67.1	Q67.2	Q67.3	Q67.4	
Q67.5	Q67.6	Q67.7	Q67.8	Q68.0	Q68.1	Q68.2	Q68.3	Q68.4	Q68.5	Q68.8	Q69.0	Q69.1	Q69.2	Q69.9	Q70.0	Q70.1	
Q70.2	Q70.3	Q70.4	Q70.9	Q71.0	Q71.1	Q71.2	Q71.3	Q71.4	Q71.5	Q71.6	Q71.8	Q71.9	Q72.0	Q72.1	Q72.2	Q72.3	
Q72.4	Q72.5	Q72.6	Q72.7	Q72.8	Q72.9	Q73.0	Q73.1	Q73.8	Q74.0	Q74.1	Q74.2	Q74.3	Q74.8	Q74.9	Q75.0	Q75.1	
Q75.2	Q75.3	Q75.4	Q75.5	Q75.8	Q75.9	Q76.0	Q76.1	Q76.2	Q76.3	Q76.4	Q76.5	Q76.6	Q76.7	Q76.8	Q76.9	Q77.0	
Q77.1	Q77.2	Q77.3	Q77.4	Q77.5	Q77.6	Q77.7	Q77.8	Q77.9	Q78.0	Q78.1	Q78.2	Q78.3	Q78.4	Q78.5	Q78.6	Q78.8	
Q78.9	Q79.0	Q79.1	Q79.2	Q79.3	Q79.4	Q79.5	Q79.6	Q79.8	Q80.0	Q80.1	Q80.2	Q80.3	Q80.4	Q80.8	Q80.9	Q81.0	
Q81.1	Q81.2	Q81.8	Q81.9	Q82.0	Q82.1	Q82.2	Q82.3	Q82.4	Q82.5	Q82.8	Q82.9	Q83.0	Q83.1	Q83.2	Q83.3	Q83.8	
Q83.9	Q84.0	Q84.1	Q84.2	Q84.3	Q84.4	Q84.5	Q84.6	Q84.8	Q84.9	Q85.0	Q85.1	Q85.8	Q85.9	Q86.0	Q86.1	Q86.2	
Q86.8	Q87.0	Q87.1	Q87.2	Q87.3	Q87.4	Q87.5	Q87.8	Q89.0	Q89.1	Q89.2	Q89.3	Q89.4	Q89.7	Q89.8	Q90.0	Q90.1	
Q90.2	Q90.9	Q91.0	Q91.1	Q91.2	Q91.3	Q91.4	Q91.5	Q91.6	Q91.7	Q92.0	Q92.1	Q92.2	Q92.3	Q92.4	Q92.5	Q92.6	
Q92.7	Q92.8	Q92.9	Q93.0	Q93.1	Q93.2	Q93.3	Q93.4	Q93.5	Q93.6	Q93.7	Q93.8	Q93.9	Q95.0	Q95.1	Q95.2	Q95.3	
Q95.4	Q95.5	Q95.8	Q95.9	Q96.0	Q96.1	Q96.2	Q96.3	Q96.4	Q96.8	Q96.9	Q97.0	Q97.1	Q97.2	Q97.3	Q97.8	Q97.9	
Q98.0	Q98.1	Q98.2	Q98.3	Q98.4	Q98.5	Q98.6	Q98.7	Q98.8	Q98.9	Q99.0	Q99.1	Q99.2	Q99.8	Q99.9	R05	R06.0	
R06.1	R06.2	R06.3	R06.4	R06.5	R06.6	R06.7	R06.8	R07.0	R07.1	R07.2	R07.3	R07.4	R68.8	T75.0	T75.1	T75.2	
T75.3	T75.4	T75.8	T82.0	T82.1	T82.2	T82.3	T82.4	T82.5	T82.6	T82.7	Z42.0	Z42.1	Z42.2	Z42.3	Z42.4	Z42.8	Z42.9
Z43.0	Z43.1	Z43.2	Z43.3	Z43.4	Z43.5	Z43.6	Z43.7	Z43.8	Z44.0	Z44.1	Z44.2	Z44.3	Z44.8	Z44.9	Z45.0	Z45.1	Z45.2
Z45.3	Z45.80	Z45.81	Z45.82	Z45.83	Z45.84	Z45.88	Z45.9	Z46.0	Z46.1	Z46.2	Z46.3	Z46.4	Z46.5	Z46.6	Z46.7	Z46.8	
Z47.0	Z47.8	Z47.9	Z48.0	Z48.8	Z48.9	Z49.0	Z49.1	Z49.2	Z49.20	Z49.21	Z50.0	Z50.1	Z50.2	Z50.3	Z50.4	Z50.5	
Z50.6	Z50.7	Z50.8	Z50.9	Z51.00	Z51.01	Z51.1	Z51.2	Z51.3	Z51.30	Z51.31	Z51.4	Z51.5	Z51.6	Z51.80	Z51.88	Z52.0	
Z52.1	Z52.2	Z52.3	Z52.4	Z52.5	Z52.6	Z52.7	Z52.8	Z52.9	Z53.0	Z53.1	Z53.2	Z53.8	Z53.9	Z54.0	Z54.1	Z54.2	Z54.3
Z54.4	Z54.7	Z54.8	Z54.9														

Z45.81

Même liste que Z45.80

Z45.82

Même liste que Z45.80

Z45.83

B44.2	B44.8	B44.9	B99.+0	B99.+1	E10.0	E10.1	E10.2	E10.3	E10.4	E10.5	E10.6	E10.7	E10.8	E10.9	E11.00	E11.08	
E11.10	E11.18	E11.20	E11.28	E11.30	E11.38	E11.40	E11.48	E11.50	E11.58	E11.60	E11.68	E11.70	E11.78	E11.80	E11.90		
E11.98	E12.0	E12.1	E12.2	E12.3	E12.4	E12.5	E12.6	E12.7	E12.9	E13.0	E13.1	E13.2	E13.3	E13.4	E13.5	E13.6	
E13.7	E13.9	E14.0	E14.1	E14.2	E14.3	E14.4	E14.5	E14.6	E14.7	E14.9	E15	E16.0	E16.1	E16.2	E16.3	E16.4	E16.8
E16.9	J95.0	O29.0	O74.1	O89.0	Q00.0	Q00.1	Q00.2	Q01.0	Q01.1	Q01.2	Q01.8	Q01.9	Q02	Q03.0	Q03.1	Q03.8	
Q03.9	Q04.0	Q04.1	Q04.2	Q04.3	Q04.4	Q04.5	Q04.6	Q04.8	Q04.9	Q05.0	Q05.1	Q05.2	Q05.3	Q05.4	Q05.5	Q05.6	
Q05.7	Q05.8	Q05.9	Q06.0	Q06.1	Q06.2	Q06.3	Q06.4	Q06.8	Q06.9	Q07.0	Q07.8	Q07.9	Q10.0	Q10.1	Q10.2	Q10.3	
Q10.4	Q10.5	Q10.6	Q10.7	Q11.0	Q11.1	Q11.2	Q11.3	Q12.0	Q12.1	Q12.2	Q12.3	Q12.4	Q12.8	Q12.9	Q13.0	Q13.1	
Q13.2	Q13.3	Q13.4	Q13.5	Q13.8	Q13.9	Q14.0	Q14.1	Q14.2	Q14.3	Q14.8	Q14.9	Q15.0	Q15.8	Q15.9	Q16.0	Q16.1	
Q16.2	Q16.3	Q16.4	Q16.5	Q16.9	Q17.0	Q17.1	Q17.2	Q17.3	Q17.4	Q17.5	Q17.8	Q17.9	Q18.00	Q18.08	Q18.1	Q18.2	
Q18.3	Q18.4	Q18.5	Q18.6	Q18.7	Q18.8	Q20.0	Q20.1	Q20.2	Q20.3	Q20.4	Q20.5	Q20.6	Q20.8	Q20.9	Q21.0	Q21.1	
Q21.2	Q21.3	Q21.4	Q21.8	Q21.9	Q22.0	Q22.1	Q22.2	Q22.3	Q22.4	Q22.5	Q22.6	Q22.8	Q22.9	Q23.0	Q23.1	Q23.2	
Q23.3	Q23.4	Q23.8	Q23.9	Q24.0	Q24.1	Q24.2	Q24.3	Q24.4	Q24.5	Q24.6	Q24.8	Q24.9	Q25.0	Q25.1	Q25.2	Q25.3	
Q25.4	Q25.5	Q25.6	Q25.7	Q25.8	Q25.9	Q26.0	Q26.1	Q26.2	Q26.3	Q26.4	Q26.5	Q26.6	Q26.8	Q26.9	Q27.0	Q27.1	
Q27.2	Q27.3	Q27.4	Q27.8	Q27.9	Q28.0	Q28.1	Q28.2	Q28.3	Q28.8	Q30.0	Q30.1	Q30.2	Q30.3	Q30.8	Q30.9	Q31.0	
Q31.1	Q31.2	Q31.3	Q31.5	Q31.8	Q31.9	Q32.0	Q32.1	Q32.2	Q32.3	Q32.4	Q33.0	Q33.1	Q33.2	Q33.3	Q33.4	Q33.5	
Q33.6	Q33.8	Q33.9	Q34.0	Q34.1	Q34.8	Q35.1	Q35.3	Q35.5	Q35.7	Q35.9	Q36.0	Q36.1	Q36.9	Q37.0	Q37.1	Q37.2	
Q37.3	Q37.4	Q37.5	Q37.8	Q37.9	Q38.0	Q38.1	Q38.2	Q38.3	Q38.4	Q38.5	Q38.6	Q38.7	Q38.8	Q39.0	Q39.1	Q39.2	
Q39.3	Q39.4	Q39.5	Q39.6	Q39.8	Q39.9	Q40.0	Q40.1	Q40.2	Q40.3	Q40.8	Q41.0	Q41.1	Q41.2	Q41.8	Q41.9	Q42.0	
Q42.1	Q42.2	Q42.3	Q42.8	Q42.9	Q43.0	Q43.1	Q43.2	Q43.3	Q43.4	Q43.5	Q43.6	Q43.7	Q43.8	Q43.9	Q44.0	Q44.1	
Q44.2	Q44.3	Q44.4	Q44.5	Q44.6	Q44.7	Q45.0	Q45.1	Q45.2	Q45.3	Q45.8	Q50.0	Q50.1	Q50.2	Q50.3	Q50.4	Q50.5	
Q50.6	Q51.0	Q51.1	Q51.2	Q51.3	Q51.4	Q51.5	Q51.6	Q51.7	Q51.8	Q51.9	Q52.0	Q52.1	Q52.2	Q52.3	Q52.4	Q52.5	
Q52.6	Q52.7	Q52.8	Q52.9	Q53.0	Q53.1	Q53.2	Q53.9										

Comorb																	Diagnostics de morbidité principale entrainant la non prise en compte de la comorbidité																
	Q74.0	Q74.1	Q74.2	Q74.3	Q74.8	Q74.9	Q75.0	Q75.1	Q75.2	Q75.3	Q75.4	Q75.5	Q75.8	Q75.9	Q76.0	Q76.1	Q76.2																
	Q76.3	Q76.4	Q76.5	Q76.6	Q76.7	Q76.8	Q76.9	Q77.0	Q77.1	Q77.2	Q77.3	Q77.4	Q77.5	Q77.6	Q77.7	Q77.8	Q77.9																
	Q78.0	Q78.1	Q78.2	Q78.3	Q78.4	Q78.5	Q78.6	Q78.8	Q78.9	Q79.0	Q79.1	Q79.2	Q79.3	Q79.4	Q79.5	Q79.6	Q79.8																
	Q80.0	Q80.1	Q80.2	Q80.3	Q80.4	Q80.8	Q80.9	Q81.0	Q81.1	Q81.2	Q81.8	Q81.9	Q82.0	Q82.1	Q82.2	Q82.3	Q82.4																
	Q82.5	Q82.8	Q82.9	Q83.0	Q83.1	Q83.2	Q83.3	Q83.8	Q83.9	Q84.0	Q84.1	Q84.2	Q84.3	Q84.4	Q84.5	Q84.6	Q84.8																
	Q84.9	Q85.0	Q85.1	Q85.8	Q85.9	Q86.0	Q86.1	Q86.2	Q86.8	Q87.0	Q87.1	Q87.2	Q87.3	Q87.4	Q87.5	Q87.8	Q89.0																
	Q89.1	Q89.2	Q89.3	Q89.4	Q89.7	Q89.8	Q90.0	Q90.1	Q90.2	Q90.9	Q91.0	Q91.1	Q91.2	Q91.3	Q91.4	Q91.5	Q91.6																
	Q91.7	Q92.0	Q92.1	Q92.2	Q92.3	Q92.4	Q92.5	Q92.6	Q92.7	Q92.8	Q92.9	Q93.0	Q93.1	Q93.2	Q93.3	Q93.4	Q93.5																
	Q93.6	Q93.7	Q93.8	Q93.9	Q95.0	Q95.1	Q95.2	Q95.3	Q95.4	Q95.5	Q95.8	Q95.9	Q96.0	Q96.1	Q96.2	Q96.3	Q96.4																
	Q96.8	Q96.9	Q97.0	Q97.1	Q97.2	Q97.3	Q97.8	Q97.9	Q98.0	Q98.1	Q98.2	Q98.3	Q98.4	Q98.5	Q98.6	Q98.7	Q98.8																
	Q98.9	Q99.0	Q99.1	Q99.2	Q99.8	Q99.9	R05	R06.0	R06.1	R06.2	R06.3	R06.4	R06.5	R06.6	R06.7	R06.8	R07.0																
	R07.1	R07.2	R07.3	R07.4	R68.8	T75.0	T75.1	T75.2	T75.3	T75.4	T75.8	T82.0	T82.1	T82.2	T82.3	T82.4	T82.5																
	T82.6	T82.7	Z42.0	Z42.1	Z42.2	Z42.3	Z42.4	Z42.8	Z42.9	Z43.0	Z43.1	Z43.2	Z43.3	Z43.4	Z43.5	Z43.6	Z43.7	Z43.8															
	Z44.0	Z44.1	Z44.2	Z44.3	Z44.8	Z44.9	Z45.0	Z45.1	Z45.2	Z45.3	Z45.80	Z45.81	Z45.82	Z45.83	Z45.84	Z45.88	Z45.9																
	Z46.0	Z46.1	Z46.2	Z46.3	Z46.4	Z46.5	Z46.6	Z46.7	Z46.8	Z47.0	Z47.8	Z47.9	Z48.0	Z48.8	Z48.9	Z49.0	Z49.1	Z49.2															
	Z49.20	Z49.21	Z50.0	Z50.1	Z50.2	Z50.3	Z50.4	Z50.5	Z50.6	Z50.7	Z50.8	Z50.9	Z51.00	Z51.01	Z51.1	Z51.2	Z51.3																
	Z51.30	Z51.31	Z51.4	Z51.5	Z51.6	Z51.80	Z51.88	Z52.0	Z52.1	Z52.2	Z52.3	Z52.4	Z52.5	Z52.6	Z52.7	Z52.8	Z52.9																
	Z53.0	Z53.1	Z53.2	Z53.8	Z53.9	Z54.0	Z54.1	Z54.2	Z54.3	Z54.4	Z54.7	Z54.8	Z54.9																				
Z45.84	B99.+0	B99.+1	E10.0	E10.1	E10.2	E10.3	E10.4	E10.5	E10.6	E10.7	E10.8	E10.9	E11.00	E11.08	E11.10	E11.18	E11.20																
	E11.28	E11.30	E11.38	E11.40	E11.48	E11.50	E11.58	E11.60	E11.68	E11.70	E11.78	E11.80	E11.90	E11.98	E12.0	E12.1																	
	E12.2	E12.3	E12.4	E12.5	E12.6	E12.7	E12.9	E13.0	E13.1	E13.2	E13.3	E13.4	E13.5	E13.6	E13.7	E13.9	E14.0	E14.1															
	E14.2	E14.3	E14.4	E14.5	E14.6	E14.7	E14.9	E15	E16.0	E16.1	E16.2	E16.3	E16.4	E16.8	E16.9	Q00.0	Q00.1	Q00.2															
	Q01.0	Q01.1	Q01.2	Q01.8	Q01.9	Q02	Q03.0	Q03.1	Q03.8	Q03.9	Q04.0	Q04.1	Q04.2	Q04.3	Q04.4	Q04.5	Q04.6																
	Q04.8	Q04.9	Q05.0	Q05.1	Q05.2	Q05.3	Q05.4	Q05.5	Q05.6	Q05.7	Q05.8	Q05.9	Q06.0	Q06.1	Q06.2	Q06.3	Q06.4																
	Q06.8	Q06.9	Q07.0	Q07.8	Q07.9	Q10.0	Q10.1	Q10.2	Q10.3	Q10.4	Q10.5	Q10.6	Q10.7	Q11.0	Q11.1	Q11.2	Q11.3																
	Q12.0	Q12.1	Q12.2	Q12.3	Q12.4	Q12.8	Q12.9	Q13.0	Q13.1	Q13.2	Q13.3	Q13.4	Q13.5	Q13.8	Q13.9	Q14.0	Q14.1																
	Q14.2	Q14.3	Q14.8	Q14.9	Q15.0	Q15.8	Q15.9	Q16.0	Q16.1	Q16.2	Q16.3	Q16.4	Q16.5	Q16.9	Q17.0	Q17.1	Q17.2																
	Q17.3	Q17.4	Q17.5	Q17.8	Q17.9	Q18.00	Q18.08	Q18.1	Q18.2	Q18.3	Q18.4	Q18.5	Q18.6	Q18.7	Q18.8	Q20.0	Q20.1																
	Q20.2	Q20.3	Q20.4	Q20.5	Q20.6	Q20.8	Q20.9	Q21.0	Q21.1	Q21.2	Q21.3	Q21.4	Q21.8	Q21.9	Q22.0	Q22.1	Q22.2																
	Q22.3	Q22.4	Q22.5	Q22.6	Q22.8	Q22.9	Q23.0	Q23.1	Q23.2	Q23.3	Q23.4	Q23.8	Q23.9	Q24.0	Q24.1	Q24.2	Q24.3																
	Q24.4	Q24.5	Q24.6	Q24.8	Q24.9	Q25.0	Q25.1	Q25.2	Q25.3	Q25.4	Q25.5	Q25.6	Q25.7	Q25.8	Q25.9	Q26.0	Q26.1																
	Q26.2	Q26.3	Q26.4	Q26.5	Q26.6	Q26.8	Q26.9	Q27.0	Q27.1	Q27.2	Q27.3	Q27.4	Q27.8	Q27.9	Q28.0	Q28.1	Q28.2																
	Q28.3	Q28.8	Q30.0	Q30.1	Q30.2	Q30.3	Q30.8	Q30.9	Q31.0	Q31.1	Q31.2	Q31.3	Q31.5	Q31.8	Q31.9	Q32.0	Q32.1																
	Q32.2	Q32.3	Q32.4	Q33.0	Q33.1	Q33.2	Q33.3	Q33.4	Q33.5	Q33.6	Q33.8	Q33.9	Q34.0	Q34.1	Q34.8	Q35.1	Q35.3																
	Q35.5	Q35.7	Q35.9	Q36.0	Q36.1	Q36.9	Q37.0	Q37.1	Q37.2	Q37.3	Q37.4	Q37.5	Q37.8	Q37.9	Q38.0	Q38.1	Q38.2																
	Q38.3	Q38.4	Q38.5	Q38.6	Q38.7	Q38.8	Q39.0	Q39.1	Q39.2	Q39.3	Q39.4	Q39.5	Q39.6	Q39.8	Q39.9	Q40.0	Q40.1																
	Q40.2	Q40.3	Q40.8	Q41.0	Q41.1	Q41.2	Q41.8	Q41.9	Q42.0	Q42.1	Q42.2	Q42.3	Q42.8	Q42.9	Q43.0	Q43.1	Q43.2																
	Q43.3	Q43.4	Q43.5	Q43.6	Q43.7	Q43.8	Q43.9	Q44.0	Q44.1	Q44.2	Q44.3	Q44.4	Q44.5	Q44.6	Q44.7	Q45.0	Q45.1																
	Q45.2	Q45.3	Q45.8	Q50.0	Q50.1	Q50.2	Q50.3	Q50.4	Q50.5	Q50.6	Q51.0	Q51.1	Q51.2	Q51.3	Q51.4	Q51.5	Q51.6																
	Q51.7	Q51.8	Q51.9	Q52.0	Q52.1	Q52.2	Q52.3	Q52.4	Q52.5	Q52.6	Q52.7	Q52.8	Q52.9	Q53.0	Q53.1	Q53.2	Q53.9																
	Q54.0	Q54.1	Q54.2	Q54.3	Q54.4	Q54.8	Q54.9	Q55.0	Q55.1	Q55.2	Q55.3	Q55.4	Q55.5	Q55.6	Q55.8	Q55.9	Q56.0																
	Q56.1	Q56.2	Q56.3	Q56.4	Q60.0	Q60.1	Q60.2	Q60.3	Q60.4	Q60.5	Q60.6	Q61.0	Q61.1	Q61.2	Q61.3	Q61.4	Q61.5																
	Q61.8	Q61.9	Q62.0	Q62.1	Q62.2	Q62.3	Q62.4	Q62.5	Q62.6	Q62.7	Q62.8	Q63.0	Q63.1	Q63.2	Q63.3	Q63.8	Q63.9																
	Q64.0	Q64.1	Q64.2	Q64.3	Q64.4	Q64.5	Q64.6	Q64.7	Q64.8	Q64.9	Q65.0	Q65.1	Q65.2	Q65.3	Q65.4	Q65.5	Q65.6																
	Q65.8	Q65.9	Q66.0	Q66.1	Q66.2	Q66.3	Q66.4	Q66.5	Q66.6	Q66.7	Q66.8	Q66.9	Q67.0	Q67.1	Q67.2	Q67.3	Q67.4																
	Q67.5	Q67.6	Q67.7	Q67.8	Q68.0	Q68.1	Q68.2	Q68.3	Q68.4	Q68.5	Q68.8	Q69.0	Q69.1	Q69.2	Q69.9	Q70.0	Q70.1																
	Q70.2	Q70.3	Q70.4	Q70.9	Q71.0	Q71.1	Q71.2	Q71.3	Q71.4	Q71.5	Q71.6	Q71.8	Q71.9	Q72.0	Q72.1	Q72.2	Q72.3																
	Q72.4	Q72.5	Q72.6	Q72.7	Q72.8	Q72.9	Q73.0	Q73.1	Q73.8	Q74.0	Q74.1	Q74.2	Q74.3	Q74.8	Q74.9	Q75.0	Q75.1																
	Q75.2	Q75.3	Q75.4	Q75.5	Q75.8	Q75.9	Q76.0	Q76.1	Q76.2	Q76.3	Q76.4	Q76.5	Q76.6	Q76.7	Q76.8	Q76.9	Q77.0																
	Q77.1	Q77.2	Q77.3	Q77.4	Q77.5	Q77.6	Q77.7	Q77.8	Q77.9	Q78.0	Q78.1	Q78.2	Q78.3	Q78.4	Q78.5	Q78.6	Q78.8																
	Q78.9	Q79.0	Q79.1	Q79.2	Q79.3	Q79.4	Q79.5	Q79.6	Q79.8	Q80.0	Q80.1	Q80.2	Q80.3	Q80.4	Q80.8	Q80.9	Q81.0																
	Q81.1	Q81.2	Q81.8	Q81.9	Q82.0	Q82.1	Q82.2	Q82.3	Q82.4	Q82.5	Q82.8	Q82.9	Q83.0	Q83.1	Q83.2	Q83.3	Q83.8																
	Q83.9	Q84.0	Q84.1	Q84.2	Q84.3	Q84.4	Q84.5	Q84.6	Q84.8	Q84.9	Q85.0	Q85.1	Q85.8	Q85.9	Q86.0	Q86.1	Q86.2																
	Q86.8	Q87.0	Q87.1	Q87.2	Q87.3	Q87.4	Q87.5	Q87.8	Q89.0	Q89.1	Q89.2	Q89.3	Q89.4	Q89.7	Q89.8	Q90.0	Q90.1																
	Q90.2	Q90.9	Q91.0	Q91.1	Q91.2	Q91.3	Q91.4	Q91.5	Q91.6	Q91.7	Q92.0	Q92.1	Q92.2	Q92.3	Q92.4	Q92.5	Q92.6																
	Q92.7	Q92.8	Q92.9	Q93.0	Q93.1	Q93.2	Q93.3	Q93.4	Q93.5	Q93.6	Q93.7	Q93.8	Q93.9	Q95.0	Q95.1	Q95.2	Q95.3																
	Q95.4	Q95.5	Q95.8	Q95.9	Q96.0	Q96.1	Q96.2	Q96.3	Q96.4	Q96.8	Q96.9	Q97.0	Q97.1	Q97.2	Q97.3	Q97.8	Q97.9																
	Q98.0	Q98.1	Q98.2	Q98.3	Q98.4	Q98.5	Q98.6	Q98.7	Q98.8	Q98.9	Q99.0	Q99.1	Q99.2	Q99.8	Q99.9	R05	R06.0																
	R06.1	R06.2	R06.3	R06.4	R06.5	R06.6	R06.7	R06.8	R07.0	R07.1	R07.2	R07.3	R07.4	R68.8	T75.0	T75.1	T75.2																
	T75.3	T75.4	T75.8	T82.0	T82.1	T82.2	T82.3	T82.4	T82.5	T82.6	T82.7	T85.0	T85.1	T85.2	T85.3	T85.4	T85.50																
	T85.58	T85.6	T85.7	Z42.0	Z42.1	Z42.2	Z42.3	Z42.4	Z42.8	Z42.9	Z43.0	Z43.1	Z43.2	Z43.3	Z43.4	Z43.5	Z43.6																
	Z43.7	Z43.8	Z44.0	Z44.1	Z44.2	Z44.3	Z44.8	Z44.9	Z45.0	Z45.1	Z45.2	Z45.3	Z45.80	Z45.81	Z45.82	Z45.83	Z45.84																
	Z45.88	Z45.9	Z46.0	Z46.1	Z46.2	Z46.3	Z46.4	Z46.5	Z46.6	Z46.7	Z46.8	Z47.0	Z47.8	Z47.9	Z48.0	Z48.8	Z48.9																
	Z49.0	Z49.1	Z49.2	Z49.20	Z49.21	Z50.0	Z50.1	Z50.2	Z50.3	Z50.4	Z50.5	Z50.6	Z50.7	Z50.8	Z50.9	Z51.00	Z51.01																
	Z51.1	Z51.2	Z51.3	Z51.30	Z51.31	Z51.4	Z51.5	Z51.6	Z51.80	Z51.88	Z52.0	Z52.1	Z52.2	Z52.3	Z52.4	Z52.5	Z52.6																
	Z52.7	Z52.8	Z52.9	Z53.0	Z53.1	Z53.2	Z53.8	Z53.9	Z54.0	Z54.1	Z54.2	Z54.3	Z54.4	Z54.7	Z54.8	Z54.9																	
Z99.1+0	B99.+0	B99.+1	G47.0	G47.1	G47.2	G47.3	G47.4	G47.8	G47.9	G93.4	G98	J98.8	O29.0	O74.1	O89.0	Q00.0	Q00.1																
	Q00.2	Q01.0	Q01.1	Q01.2	Q01.8	Q01.9	Q02	Q03.0	Q03.1	Q03.8	Q03.9	Q04.0	Q04.1	Q04.2	Q04.3	Q04.4	Q04.5																
	Q04.6	Q04.8	Q04.9	Q05.0	Q05.1	Q05.2	Q05.3	Q05.4	Q05.5	Q05.6	Q05.7	Q05.8	Q05.9	Q06.0	Q06.1	Q06.2	Q06.3																
	Q06.4	Q06.8	Q06.																														

Comorb	Diagnostics de morbidité principale entrainant la non prise en compte de la comorbidité																																																																																																																																																																																																									
	Q32.1	Q32.2	Q32.3	Q32.4	Q33.0	Q33.1	Q33.2	Q33.3	Q33.4	Q33.5	Q33.6	Q33.8	Q33.9	Q34.0	Q34.1	Q34.8	Q35.1																																																																																																																																																																																									
	Q35.3	Q35.5	Q35.7	Q35.9	Q36.0	Q36.1	Q36.9	Q37.0	Q37.1	Q37.2	Q37.3	Q37.4	Q37.5	Q37.8	Q37.9	Q38.0	Q38.1																																																																																																																																																																																									
	Q38.2	Q38.3	Q38.4	Q38.5	Q38.6	Q38.7	Q38.8	Q39.0	Q39.1	Q39.2	Q39.3	Q39.4	Q39.5	Q39.6	Q39.8	Q39.9	Q40.0																																																																																																																																																																																									
	Q40.1	Q40.2	Q40.3	Q40.8	Q41.0	Q41.1	Q41.2	Q41.8	Q41.9	Q42.0	Q42.1	Q42.2	Q42.3	Q42.8	Q42.9	Q43.0	Q43.1																																																																																																																																																																																									
	Q43.2	Q43.3	Q43.4	Q43.5	Q43.6	Q43.7	Q43.8	Q43.9	Q44.0	Q44.1	Q44.2	Q44.3	Q44.4	Q44.5	Q44.6	Q44.7	Q45.0																																																																																																																																																																																									
	Q45.1	Q45.2	Q45.3	Q45.8	Q50.0	Q50.1	Q50.2	Q50.3	Q50.4	Q50.5	Q50.6	Q51.0	Q51.1	Q51.2	Q51.3	Q51.4	Q51.5																																																																																																																																																																																									
	Q51.6	Q51.7	Q51.8	Q51.9	Q52.0	Q52.1	Q52.2	Q52.3	Q52.4	Q52.5	Q52.6	Q52.7	Q52.8	Q52.9	Q53.0	Q53.1	Q53.2																																																																																																																																																																																									
	Q53.9	Q54.0	Q54.1	Q54.2	Q54.3	Q54.4	Q54.8	Q54.9	Q55.0	Q55.1	Q55.2	Q55.3	Q55.4	Q55.5	Q55.6	Q55.8	Q55.9																																																																																																																																																																																									
	Q56.0	Q56.1	Q56.2	Q56.3	Q56.4	Q60.0	Q60.1	Q60.2	Q60.3	Q60.4	Q60.5	Q60.6	Q61.0	Q61.1	Q61.2	Q61.3	Q61.4																																																																																																																																																																																									
	Q61.5	Q61.8	Q61.9	Q62.0	Q62.1	Q62.2	Q62.3	Q62.4	Q62.5	Q62.6	Q62.7	Q62.8	Q63.0	Q63.1	Q63.2	Q63.3	Q63.8																																																																																																																																																																																									
	Q63.9	Q64.0	Q64.1	Q64.2	Q64.3	Q64.4	Q64.5	Q64.6	Q64.7	Q64.8	Q64.9	Q65.0	Q65.1	Q65.2	Q65.3	Q65.4	Q65.5																																																																																																																																																																																									
	Q65.6	Q65.8	Q65.9	Q66.0	Q66.1	Q66.2	Q66.3	Q66.4	Q66.5	Q66.6	Q66.7	Q66.8	Q66.9	Q67.0	Q67.1	Q67.2	Q67.3																																																																																																																																																																																									
	Q67.4	Q67.5	Q67.6	Q67.7	Q67.8	Q68.0	Q68.1	Q68.2	Q68.3	Q68.4	Q68.5	Q68.8	Q69.0	Q69.1	Q69.2	Q69.9	Q70.0																																																																																																																																																																																									
	Q70.1	Q70.2	Q70.3	Q70.4	Q70.9	Q71.0	Q71.1	Q71.2	Q71.3	Q71.4	Q71.5	Q71.6	Q71.8	Q71.9	Q72.0	Q72.1	Q72.2																																																																																																																																																																																									
	Q72.3	Q72.4	Q72.5	Q72.6	Q72.7	Q72.8	Q72.9	Q73.0	Q73.1	Q73.8	Q74.0	Q74.1	Q74.2	Q74.3	Q74.8	Q74.9	Q75.0																																																																																																																																																																																									
	Q75.1	Q75.2	Q75.3	Q75.4	Q75.5	Q75.8	Q75.9	Q76.0	Q76.1	Q76.2	Q76.3	Q76.4	Q76.5	Q76.6	Q76.7	Q76.8	Q76.9																																																																																																																																																																																									
	Q77.0	Q77.1	Q77.2	Q77.3	Q77.4	Q77.5	Q77.6	Q77.7	Q77.8	Q77.9	Q78.0	Q78.1	Q78.2	Q78.3	Q78.4	Q78.5	Q78.6																																																																																																																																																																																									
	Q78.8	Q78.9	Q79.0	Q79.1	Q79.2	Q79.3	Q79.4	Q79.5	Q79.6	Q79.8	Q80.0	Q80.1	Q80.2	Q80.3	Q80.4	Q80.8	Q80.9																																																																																																																																																																																									
	Q81.0	Q81.1	Q81.2	Q81.8	Q81.9	Q82.0	Q82.1	Q82.2	Q82.3	Q82.4	Q82.5	Q82.8	Q82.9	Q83.0	Q83.1	Q83.2	Q83.3																																																																																																																																																																																									
	Q83.8	Q83.9	Q84.0	Q84.1	Q84.2	Q84.3	Q84.4	Q84.5	Q84.6	Q84.8	Q84.9	Q85.0	Q85.1	Q85.8	Q85.9	Q86.0	Q86.1																																																																																																																																																																																									
	Q86.2	Q86.8	Q87.0	Q87.1	Q87.2	Q87.3	Q87.4	Q87.5	Q87.8	Q89.0	Q89.1	Q89.2	Q89.3	Q89.4	Q89.7	Q89.8	Q90.0																																																																																																																																																																																									
	Q90.1	Q90.2	Q90.9	Q91.0	Q91.1	Q91.2	Q91.3	Q91.4	Q91.5	Q91.6	Q91.7	Q92.0	Q92.1	Q92.2	Q92.3	Q92.4	Q92.5																																																																																																																																																																																									
	Q92.6	Q92.7	Q92.8	Q92.9	Q93.0	Q93.1	Q93.2	Q93.3	Q93.4	Q93.5	Q93.6	Q93.7	Q93.8	Q93.9	Q95.0	Q95.1	Q95.2																																																																																																																																																																																									
	Q95.3	Q95.4	Q95.5	Q95.8	Q95.9	Q96.0	Q96.1	Q96.2	Q96.3	Q96.4	Q96.8	Q96.9	Q97.0	Q97.1	Q97.2	Q97.3	Q97.8																																																																																																																																																																																									
	Q97.9	Q98.0	Q98.1	Q98.2	Q98.3	Q98.4	Q98.5	Q98.6	Q98.7	Q98.8	Q98.9	Q99.0	Q99.1	Q99.2	Q99.8	Q99.9	R05																																																																																																																																																																																									
	R06.0	R06.1	R06.2	R06.3	R06.4	R06.5	R06.6	R06.7	R06.8	R07.0	R07.1	R07.2	R07.3	R07.4	R68.8	R84.0	R84.1																																																																																																																																																																																									
	R84.2	R84.3	R84.4	R84.5	R84.6	R84.7	R84.8	R84.9	R91	R94.0	R94.1	R94.2	R94.3	R94.4	R94.5	R94.6	R94.7																																																																																																																																																																																									
	R94.8	T75.0	T75.1	T75.2	T75.3	T75.4	T75.8	Z09.0	Z09.1	Z09.2	Z09.3	Z09.4	Z09.7	Z09.8	Z09.9	Z45.0	Z45.1	Z45.2																																																																																																																																																																																								
	Z45.3	Z45.80	Z45.81	Z45.82	Z45.83	Z45.84	Z45.88	Z45.9	Z47.0	Z47.8	Z47.9	Z51.5	Z51.80	Z51.88	Z80.00	Z80.01	Z80.02																																																																																																																																																																																									
	Z80.09	Z80.1	Z80.20	Z80.21	Z80.28	Z80.3	Z80.4	Z80.5	Z80.6	Z80.7	Z80.800	Z80.801	Z80.802	Z80.803	Z80.804	Z80.805	Z80.880	Z80.9																																																																																																																																																																																								
	Z81.0	Z81.1	Z81.2	Z81.3	Z81.4	Z81.8	Z82.0	Z82.1	Z82.2	Z82.3	Z82.4	Z82.5	Z82.6	Z82.7	Z82.8	Z83.0	Z83.1	Z83.2	Z83.3	Z83.4	Z83.50	Z83.51	Z83.6	Z83.70	Z83.71	Z83.72	Z83.79	Z84.0	Z84.1	Z84.20	Z84.21	Z84.22	Z84.3	Z84.80	Z84.88	Z85.00	Z85.01	Z85.02	Z85.09	Z85.1	Z85.20	Z85.21	Z85.28	Z85.3	Z85.4	Z85.5	Z85.6	Z85.7	Z85.800	Z85.801	Z85.802	Z85.803	Z85.804	Z85.805	Z85.880	Z85.9	Z86.000	Z86.001	Z86.002	Z86.003	Z86.004	Z86.005	Z86.080	Z86.1	Z86.2	Z86.3	Z86.4	Z86.5	Z86.60	Z86.61	Z86.62	Z86.63	Z86.70	Z86.71	Z87.00	Z87.01	Z87.09	Z87.10	Z87.11	Z87.12	Z87.19	Z87.2	Z87.3	Z87.40	Z87.41	Z87.42	Z87.5	Z87.6	Z87.7	Z87.80	Z87.81	Z87.82	Z87.83	Z87.88	Z88.0	Z88.1	Z88.2	Z88.3	Z88.4	Z88.5	Z88.6	Z88.7	Z88.8	Z88.9	Z89.0	Z89.1	Z89.2	Z89.3	Z89.4	Z89.5	Z89.6	Z89.7	Z89.8	Z89.9	Z90.0	Z90.1	Z90.2	Z90.3	Z90.4	Z90.5	Z90.6	Z90.7	Z90.8	Z90.9	Z91.0	Z91.1	Z91.2	Z91.3	Z91.4	Z91.50	Z91.58	Z91.6	Z91.8	Z92.0	Z92.1	Z92.2	Z92.3	Z92.4	Z92.5	Z92.6	Z92.8	Z93.0	Z93.1	Z93.2	Z93.3	Z93.4	Z93.5	Z93.6	Z93.8	Z94.0	Z94.1	Z94.2	Z94.3	Z94.4	Z94.5	Z94.6	Z94.7	Z94.80	Z94.800	Z94.802	Z94.803	Z94.804	Z94.809	Z94.81	Z94.82	Z94.88	Z95.0	Z95.1	Z95.2	Z95.3	Z95.4	Z95.5	Z95.8	Z95.9	Z96.0	Z96.1	Z96.2	Z96.3	Z96.4	Z96.5	Z96.6	Z96.7	Z96.8	Z97.0	Z97.1	Z97.2	Z97.3	Z97.4	Z97.5	Z97.8	Z98.0	Z98.1	Z98.2	Z98.8	Z99.0	Z99.1	Z99.1+0	Z99.1+1	Z99.1+8	Z99.2	Z99.2+0	Z99.2+1
Z99.1+1	Même liste que Z99.1+0																																																																																																																																																																																																									

Annexe 5 – Liste d’actes médicaux desquels un ou plusieurs actes de rééducation-réadaptation sont déduits pour la valorisation IVA

CCAM	Libellé	CdARR
ALQP002/0	Test d'évaluation de l'efficacité intellectuelle de l'enfant	RF04
ALQP005/0	Test d'évaluation de l'efficacité intellectuelle de l'adulte	RF04
ALQP006/0	Test d'évaluation d'un déficit cognitif	RF01
ANLP002/0	Pose d'un stimulateur électrique externe à visée antalgique	RL45
BAMB001/0	Séance de réfection de l'aspect du sourcil par dermopigmentation	BR14
BLRP001/0	Séance de stimulation de la vision binoculaire et de l'amblyopie	RS06
CEQP005/0	Analyse de la posture verticale statique et/ou dynamique sur plateforme de force [posturographie]	RL12
CERP002/0	Séance de rééducation de la fonction vestibulaire labyrinthique	RS04
DKRP001/0	Séance de réentraînement cardiaque et/ou vasculaire progressif à l'effort sur machine et à la réalisation de tâches de la vie quotidienne	RC04 ;RL28
DKRP002/0	Séance de réentraînement cardiaque et/ou vasculaire progressif à l'effort sur machine, à la réalisation de tâches de la vie quotidienne et à l'activité sportive collective	RC04 ;RL28 ;SP02
DKRP003/0	Séance de réentraînement cardiaque et/ou vasculaire progressif à l'effort sur machine et à l'activité sportive collective	RC04 ;SP02
DKRP004/0	Epreuve d'effort sur tapis roulant ou bicyclette ergométrique, avec électrocardiographie discontinue	RC01
DKRP005/0	Séance de réentraînement d'un insuffisant cardiaque à l'effort sur machine	RC04
EQBP001/0	Contention veineuse fixe prenant au moins 2 segments de membre, par pose de bande collante ou cohésive	RL64
EQQP003/0	Mesure de la distance de marche en terrain plat en 6 minutes, avec surveillance de la saturation en oxygène par mesure transcutanée	RR02
EQRP001/0	Séance de réentraînement cardiaque et/ou vasculaire progressif à l'effort sur machine	RC04
FCBP001/0	Séance de compression [pessothérapie] mercurielle d'un membre	RL23
FCBP002/0	Séance de compression [pessothérapie] pneumatique unilatérale ou bilatérale d'un membre	RL23
GKQP002/0	Evaluation phoniatrice de la communication chez l'enfant malentendant	RF01
GKQP005/0	Evaluation phoniatrice de la communication chez l'adulte malentendant	RF01
GKRP001/0	Séance de rééducation de la voix, de la parole et/ou du langage, avec contrôle instrumental	RF06
GLLP003/0	Pose d'un masque facial de ventilation nasale	RR07
GLMF001/0	Adaptation des réglages d'une ventilation non effractive par mesures répétées des gaz du sang, par 24 heures	RR08
GLMP001/0	Adaptation d'une pression positive continue [ppc] ventilatoire par système de pression autoadaptable avec enregistrement de la pression au masque, par 24 heures	RR08
GLRP001/0	Séance de réentraînement à l'exercice d'un enfant asthmatique, sur machine	RC04
GLRP002/0	Séance de réentraînement à l'exercice d'un insuffisant respiratoire chronique, sur machine	RC04
GLRP003/0	Epreuve d'effort sur tapis roulant ou bicyclette ergométrique, avec mesure des gaz du sang [épreuve d'effort simplifiée] [gazométrie à l'effort]	RR02
HAMB001/0	Réfection de l'aspect du vermillon labial par dermopigmentation	BR14
HQRP001/0	Séance de rééducation de la déglutition, avec contrôle instrumental	RS01
HTRD001/0	Séance de rééducation anorectale avec rétrocontrôle [biofeedback] manométrique intracavitaire, sans électrostimulation	RL61
HTRD002/0	Séance de rééducation anorectale avec rétrocontrôle [biofeedback] manométrique intracavitaire et électrostimulation	RL61 ;RV05
LDEB002/0	Traction d'attente de la colonne vertébrale cervicale par halo crânien ou étrier	RL69
LDEP001/0	Séance d'élongation de la colonne vertébrale cervicale par traction sur table	RL57
LFEP002/0	Séance d'élongation de la colonne vertébrale lombale par traction sur table	RL57

LHEP004/0	Traction continue bipolaire de la colonne vertébrale par sangles	RL69
LHEP005/0	Traction continue unipolaire de la colonne vertébrale par sangle ou collier	RL69
LHRP001/0	Séance de médecine manuelle de la colonne vertébrale	RL56
MBEB001/0	Réduction orthopédique progressive de fracture d'une extrémité et/ou de la diaphyse de l'humérus par traction continue squelettique	RL69
MBEP003/0	Réduction orthopédique progressive de fracture d'une extrémité et/ou de la diaphyse de l'humérus par traction continue non squelettique	RL69
NHRP001/0	Manipulation de pied pour déformation congénitale, avec confection d'un appareil rigide externe de réduction progressive	RL22
NHRP003/0	Manipulation de pied bot varus équin ou de pied convexe, avec confection d'un appareil rigide externe de réduction progressive	RL22
NZEB001/0	Traction continue transosseuse du membre inférieur, pour lésion non traumatique	RL69
NZEP001/0	Traction continue cutanée du membre inférieur d'une durée égale ou supérieure à 7 jours, pour lésion non traumatique	RL69
NZEP002/0	Traction continue cutanée du membre inférieur d'une durée inférieure à 7 jours, pour lésion non traumatique	RL69
PEQP001/0	Mesure de la force, du travail et de la puissance musculaire de 3 articulations ou plus, par dynamomètre informatisé et motorisé	RL58
PEQP002/0	Analyse métrologique de la posture, de la locomotion et/ou des gestuelles chez un patient polydéficient	RL11
PEQP003/0	Mesure de la force, du travail et de la puissance musculaire de 1 ou 2 articulations, par dynamomètre informatisé et motorisé	RL58
PEQP004/0	Analyse métrologique de la posture, de la locomotion et/ou des gestuelles chez un patient monodéficient	RL11
QEMB001/0	Séance de réfection de l'aspect de la plaque aréolomamelonnaire par dermopigmentation	BR14
QZRP002/0	Séance de photothérapie de la main, du pied et/ou du cuir chevelu, par rayons ultraviolets a [uva] ou ultraviolets b [uvb]	RL38
QZRP003/0	Séance de photothérapie corporelle totale, par rayons ultraviolets a [uva] ou ultraviolets b [uvb]	RL38

Annexe 6 – Activités et pondération des actes de rééducation-réadaptation

AA01	BI	30	PA06	ME	10	RL14	BI	30	RL69	ME	35
AA02	BI	25	PA07	BI	30	RL15	ME	10	RL70	ME	25
AA03	BI	25	PV01	RI	60	RL16	ME	10	RL71	ME	5
AA07	AP	15	PV02	AP	25	RL17	ME	15	RL72	CO	45
AA08	BI	15	PV03	RI	60	RL18	ME	15	RN01	RI	15
AA10	AP	45	PV05	RI	30	RL19	ME	10	RN02	RI	60
BA01	CO	45	PV06	RI	60	RL20	ME	10	RN03	RI	60
BN01	BI	45	PV07	RI	60	RL21	ME	20	RN04	RI	25
BN02	BI	30	PV08	RI	30	RL22	ME	10	RN05	RI	20
BN03	BI	45	PV11	RI	35	RL23	ME	10	RP01	AP	15
BN04	RI	10	PV12	RI	60	RL24	ME	15	RP02	AP	20
BN05	RI	30	PV13	RI	35	RL25	ME	20	RP03	AP	20
BR01	BI	15	PV14	AP	55	RL26	ME	15	RP04	CO	60
BR02	AP	40	PV23	RI	25	RL27	RI	15	RP05	CO	60
BR04	AP	20	RA01	BI	20	RL28	RI	20	RP06	RI	30
BR06	AP	45	RA02	RI	30	RL29	SM	15	RP07	RI	15
BR07	AP	25	RA03	RI	30	RL30	SM	30	RP08	RI	15
BR08	ME	45	RA04	RI	15	RL31	SM	20	RP09	RI	20
BR09	AP	30	RA05	RI	45	RL32	SM	25	RR01	BI	10
BR10	BA	25	RA06	RI	90	RL33	SM	20	RR02	BI	30
BR11	BA	30	RA07	RI	15	RL34	PH	15	RR03	RC	15
BR12	BA	25	RA08	AP	40	RL35	PH	30	RR04	RC	10
BR13	BA	15	RA09	RI	30	RL36	PH	15	RR05	RC	20
BR14	RI	30	RA10	RI	30	RL37	PH	10	RR07	RC	30
BR15	RI	10	RA12	RI	35	RL38	PH	20	RR08	RC	10
CC01	BI	15	RA13	RI	40	RL39	PH	10	RR09	CO	45
CC02	BI	60	RC01	BI	30	RL40	PH	10	RS01	ME	30
CC03	RI	30	RC04	RC	30	RL41	PH	10	RS02	SM	25
CC04	RI	30	RF01	BI	45	RL42	PH	10	RS03	ME	25
DL02	AP	25	RF02	BI	60	RL43	PH	20	RS04	SM	25
DL03	RI	25	RF03	BI	45	RL44	PH	15	RS06	SM	30
DL04	RI	60	RF04	BI	45	RL45	PH	10	RS07	SM	25
DL06	BI	35	RF05	RI	25	RL46	PH	15	RS08	SM	30
DL08	RI	25	RF06	NP	20	RL47	PH	15	RV01	BI	15
DL09	RI	30	RF07	NP	30	RL48	BA	10	RV02	SU	15
DL12	CO	45	RF08	NP	15	RL49	BA	20	RV03	SU	20
DT01	NP	15	RF09	CO	60	RL50	BA	20	RV04	SU	30
DT02	BA	15	RF10	BI	20	RL51	BA	45	RV05	SU	30
DT03	NP	15	RF11	BI	20	RL52	BA	45	RV06	SU	30
DT04	CO	60	RF12	CO	45	RL53	BA	20	SC01	BI	40
DT05	NP	45	RF13	NP	45	RL54	BA	20	SC02	RI	40
DT06	BI	60	RF14	NP	30	RL55	BA	15	SC03	RI	35
DT07	NP	25	RL01	BI	10	RL56	ME	30	SC04	RI	30
DT08	NP	25	RL02	BI	10	RL57	ME	15	SC05	RI	45
DT09	CO	45	RL03	BI	15	RL58	BI	15	SC06	RI	90
DT10	CO	45	RL04	BI	5	RL59	ME	15	SC07	RI	45
EF02	BI	45	RL05	BI	10	RL60	SM	30	SC08	RI	60
EF03	SM	20	RL06	BI	20	RL61	SU	10	SC09	RI	30
EF04	SM	25	RL07	BI	25	RL62	SM	15	SC10	RI	30
NU01	BI	15	RL08	BI	20	RL63	SM	30	SP01	RI	30
NU02	NU	35	RL09	BI	10	RL64	AP	15	SP02	CO	45
NU03	NU	15	RL10	BI	20	RL65	AP	10	SP03	BA	25
NU04	NU	20	RL11	BI	25	RL66	AP	15			
PA04	ME	15	RL12	BI	5	RL67	ME	10			
PA05	ME	10	RL13	BI	15	RL68	SM	15			

ME rééducation mécanique, SM rééducation sensorimotrice, NP rééducation neuropsychologique, RC rééducation respiratoire et cardiovasculaire, NU rééducation nutritionnelle, SU rééducation sphinctérienne et urologique, RI réadaptation-réinsertion, AP adaptation d'appareillage, CO rééducation collective, BI bilans, PH physiothérapie, BA hydrobalnéothérapie

Annexe 7 – Matrice IVA

Octobre 2009

Enfant	CMC	N° GMD	Libellé GMD	Points GMD	Coef score dep phys	Coef score dep cogn	Points classe d'âge 0-5	Points classe d'âge 6-12	Points classe d'âge 13-17	Points classe d'âge 18-29	Points classe d'âge 30-59	Points classe d'âge 60-74	Points classe d'âge 75 et +	Coef score ARR	Points CAV	Points FP Z501	Points FP Z508	Points FP Z500	Points hospit compl.
NON	01	01A03	INSUF. RESP. CHRON., AGE SUP. A 18 ANS	849,1	60,0	47,5				0,0	0,0	88,0	121,2	81,8	194,2	0,0	152,5		40,0
NON	01	01A04	T.M. DE L'APP. RESP., AGE SUP. A 18 ANS	926,2	53,0	47,5				0,0	0,0	88,0	121,2	81,8	194,2	0,0	152,5		40,0
NON	01	01A20	AUTRES AFF. RESP., AGE SUP. A 18 ANS	776,5	50,9	47,5				0,0	0,0	88,0	121,2	81,8	194,2	0,0	152,5		40,0
OUI	01	01E01	MUCOVISCIDOSE, AGE INF. A 18 ANS	895,5	272,5	72,2	0,0	0,0	0,0					165,4	194,2	307,5	0,0		358,1
OUI	01	01E21	AUTRES AFF. RESP., AGE INF. A 18 ANS	1 130,4	23,0	72,2	0,0	0,0	0,0					165,4	194,2	307,5	0,0		358,1
NON	02	02A03	ISCHEMIES CARD.,PONTAGE,IMPLANT CORON., AGE SUP. A 18 ANS	818,8	59,2	69,1				0,0	0,0	0,0	0,0	95,1	21,3	16,4	0,0	199,2	40,0
NON	02	02A04	INSUF. CARD., AGE SUP. A 18 ANS	920,5	61,8	69,1				0,0	0,0	0,0	0,0	95,1	21,3	16,4	0,0	199,2	40,0
NON	02	02A05	AFF. VASC., AGE SUP. A 18 ANS	818,8	59,2	69,1				0,0	0,0	0,0	0,0	95,1	21,3	16,4	0,0	199,2	40,0
NON	02	02A20	AUTRES AFF. DE L'APP. CIRC., AGE SUP. A 18 ANS	818,8	59,2	69,1				0,0	0,0	0,0	0,0	95,1	21,3	16,4	0,0	199,2	40,0
OUI	02	02E21	AFF. DE L'APP. CIRC., AGE INF. A 18 ANS	1 136,5	23,0	69,2	0,0	0,0	0,0					165,8	202,7	270,1	0,0	0,0	358,1
NON	12	12A01	TETRAPLEGIES, AGE SUP. A 18 ANS	618,5	71,2	32,2				81,9	0,0	0,0	12,0	181,2	71,0	189,3	190,2		40,0
NON	12	12A02	LES. CEREB. NON TRAUMA., AGE SUP. A 18 ANS	589,2	63,6	32,2				81,9	0,0	0,0	12,0	181,2	71,0	189,3	190,2		40,0
NON	12	12A03	LES. CEREB. TRAUMA., AGE SUP. A 18 ANS	745,6	37,4	32,2				81,9	0,0	0,0	12,0	181,2	71,0	189,3	190,2		40,0
NON	12	12A04	PARAPLEGIES, AGE SUP. A 18 ANS	644,8	64,4	32,2				81,9	0,0	0,0	12,0	181,2	71,0	189,3	190,2		40,0
NON	12	12A05	MONOPLEGIES, AGE SUP. A 18 ANS	604,4	52,3	32,2				81,9	0,0	0,0	12,0	181,2	71,0	189,3	190,2		40,0
NON	12	12A22	AUTRES AFF. DU SYST. NERV., AGE SUP. A 18 ANS	667,5	49,3	32,2				81,9	0,0	0,0	12,0	181,2	71,0	189,3	190,2		40,0
OUI	12	12E01	TETRAPLEGIES, AGE INF. A 18 ANS	893,6	42,5	0,0	44,8	0,0	0,0					154,6	227,3	0,0	0,0		358,1
OUI	12	12E02	LES. CEREB. NON TRAUMA., AGE INF. A 18 ANS	785,0	21,9	0,0	44,8	0,0	0,0					154,6	227,3	0,0	0,0		358,1
OUI	12	12E03	LES. CEREB. TRAUMA., AGE INF. A 18 ANS	949,7	26,0	0,0	44,8	0,0	0,0					154,6	227,3	0,0	0,0		358,1
OUI	12	12E04	PARAPLEGIES, AGE INF. A 18 ANS	774,3	80,7	0,0	44,8	0,0	0,0					154,6	227,3	0,0	0,0		358,1
OUI	12	12E05	MONOPLEGIES, AGE INF. A 18 ANS	936,9	17,0	0,0	44,8	0,0	0,0					154,6	227,3	0,0	0,0		358,1
OUI	12	12E22	AUTRES AFF. DU SYST. NERV., AGE INF. A 18 ANS	876,6	16,6	0,0	44,8	0,0	0,0					154,6	227,3	0,0	0,0		358,1
NON	13	13A01	DEMENCE, SCHIZOPHRENIE ET RETARD MENT., AGE SUP. A 18 ANS DEPEND. ET Tbl. MENT. ORG. DUS A SUBST. PSYCHOACT., AGE SUP. A 18 ANS	1 055,2	37,5	17,8				130,4	32,1	0,0	0,0	91,4	58,8	320,6	66,8		40,0
NON	13	13A02	DEMENCE, SCHIZOPHRENIE ET RETARD MENT., AGE SUP. A 18 ANS DEPEND. ET Tbl. MENT. ORG. DUS A SUBST. PSYCHOACT., AGE SUP. A 18 ANS	536,8	57,2	17,8				130,4	32,1	0,0	0,0	91,4	58,8	320,6	66,8		40,0
NON	13	13A03	TROUBLES DEPRESSIFS ET ANXIEUX, AGE SUP. A 18 ANS	803,0	58,4	17,8				130,4	32,1	0,0	0,0	91,4	58,8	320,6	66,8		40,0

Enfant	CMC	N° GMD	Libellé GMD	Points GMD	Coef score dep phys	Coef score dep cogn	Points classe d'âge 0-5	Points classe d'âge 6-12	Points classe d'Age 13-17	Points classe d'Age 18-29	Points classe d'Age 30-59	Points classe d'Age 60-74	Points classe d'Age 75 et +	Coef score ARR	Points CAV	Points FP Z501	Points FP Z508	Points FP Z500	Points hospit compl.
NON	13	13A20	AUTRES Tbl. MENT., AGE SUP. A 18 ANS	921,9	29,6	17,8				130,4	32,1	0,0	0,0	91,4	58,8	320,6	66,8		40,0
OUI	13	13E04	RETARD MENT. ET CERTAINS Tbl. DU DEVELOP., AGE INF. A 18 ANS	1 053,9	0,0	0,0	277,4	0,0	0,0					48,5	249,5	0,0	0,0		358,1
OUI	13	13E21	AUTRES Tbl. MENT. ET DU COMPORT., AGE INF. A 18 ANS	1 134,5	50,0	0,0	277,4	0,0	0,0					48,5	249,5	0,0	0,0		358,1
NON	14	14A01	ULCERES DE DECUBITUS, AGE SUP. A 18 ANS	581,3	101,7	12,6				355,0	235,3	150,4	0,0	139,1	167,1	70,2	0,0		40,0
NON	14	14A02	CECITE ET DEFIC. DE LA VISION, AGE SUP. A 18 ANS	872,3	41,6	12,6				355,0	235,3	150,4	0,0	139,1	167,1	70,2	0,0		40,0
NON	14	14A03	BRULURES,CORROSIONS ET GREFFES PEAU, AGE SUP. A 18 ANS	1 019,7	88,9	12,6				355,0	235,3	150,4	0,0	139,1	167,1	70,2	0,0		40,0
NON	14	14A04	AUTRES AFF. DE L'OEIL, DE L'OREILLE ET CERTAINS Tbl. SENS., AGE SUP. A 18 ANS	543,4	77,9	12,6				355,0	235,3	150,4	0,0	139,1	167,1	70,2	0,0		40,0
NON	14	14A06	LES. TRAUMA. ET SOINS CUT. POSTCHIR., AGE SUP. A 18 ANS	688,1	97,9	12,6				355,0	235,3	150,4	0,0	139,1	167,1	70,2	0,0		40,0
NON	14	14A07	AFF. DE LA PEAU ET DES TISSUS SOUSCUT., AGE SUP. A 18 ANS	812,5	58,9	12,6				355,0	235,3	150,4	0,0	139,1	167,1	70,2	0,0		40,0
NON	14	14A20	AUTRES AFF. DE LA PEAU ET DES ORG. SENS, AGE SUP. A 18 ANS	536,6	58,1	12,6				355,0	235,3	150,4	0,0	139,1	167,1	70,2	0,0		40,0
OUI	14	14E03	BRULURES,CORROSIONS ET GREFFES PEAU, AGE INF. A 18 ANS	737,3	52,5	16,9	0,0	0,0	262,6					178,7	219,0	0,0	0,0		358,1
OUI	14	14E05	AFF. DE L'OEIL, DE L'OREILLE ET Tbl. SENS., AGE INF. A 18 ANS	728,6	13,8	16,9	0,0	0,0	262,6					178,7	219,0	0,0	0,0		358,1
OUI	14	14E21	AFF. DE LA PEAU ET DES ORG. SENS., AGE INF. A 18 ANS	854,2	24,0	16,9	0,0	0,0	262,6					178,7	219,0	0,0	0,0		358,1
NON	15	15A01	HEMOPATHIES ET CERTAINES TUMEURS MALIGNES, AGE SUP. A 18 ANS	673,1	54,9	33,1				0,0	88,1	88,1	20,3	133,4	78,7	135,4	0,0		40,0
NON	15	15A02	MAL. INFECTION. ET AFF. IMMUNOHEMATO., AGE SUP. A 18 ANS	749,2	66,0	33,1				0,0	88,1	88,1	20,3	133,4	78,7	135,4	0,0		40,0
NON	15	15A03	AFF. DES ORG. GEN-URIN., AGE SUP. A 18 ANS	741,7	55,1	33,1				0,0	88,1	88,1	20,3	133,4	78,7	135,4	0,0		40,0
NON	15	15A04	AFF. DES ORG. DIG, AGE SUP. A 18 ANS	777,3	53,2	33,1				0,0	88,1	88,1	20,3	133,4	78,7	135,4	0,0		40,0
NON	15	15A20	AUTRES AFF. DES ORG. DIG ET GEN-URIN., AGE SUP. A 18 ANS	551,7	47,2	33,1				0,0	88,1	88,1	20,3	133,4	78,7	135,4	0,0		40,0
OUI	15	15E01	HEMOPATHIES ET CERTAINES TUMEURS MALIGNES, AGE INF. A 18 ANS	781,9	0,0	0,0	844,6	345,3	0,0					94,5	465,4	60,3	0,0		358,1
OUI	15	15E21	AUTRES AFF. DES ORG. DIG ET GEN-URIN., AGE INF. A 18 ANS	783,3	45,2	0,0	844,6	345,3	0,0					94,5	465,4	60,3	0,0		358,1
NON	16	16A01	ARTHROPAT. NON INFECT., AGE SUP. A 18 ANS	771,8	49,8	89,6				219,6	104,0	47,7	0,0	141,0	54,8	0,0	0,0		40,0
NON	16	16A02	ARTHROPAT. INFECT. ET INFL., OSTEITES ET AFF. MUSC., AGE SUP. A 18 ANS	665,0	61,4	89,6				219,6	104,0	47,7	0,0	141,0	54,8	0,0	0,0		40,0
NON	16	16A03	AFF. DU RACHIS, AGE SUP. A 18 ANS	811,6	68,9	89,6				219,6	104,0	47,7	0,0	141,0	54,8	0,0	0,0		40,0
NON	16	16A04	MALF., DEFORM. ET DYSTROPHIES OS-ART., AGE SUP. A 18 ANS	822,4	36,0	89,6				219,6	104,0	47,7	0,0	141,0	54,8	0,0	0,0		40,0
NON	16	16A05	COMPLIQ. ET SUIVI D'IMPLANTS OS-ART., AGE SUP. A 18 ANS	793,1	66,6	89,6				219,6	104,0	47,7	0,0	141,0	54,8	0,0	0,0		40,0
NON	16	16A20	AUTRES AFF. NON TRAUMA. OS-ART., AGE SUP. A 18 ANS	715,0	84,4	89,6				219,6	104,0	47,7	0,0	141,0	54,8	0,0	0,0		40,0

Enfant	CMC	N° GMD	Libellé GMD	Points GMD	Coef score dep phys	Coef score dep cogn	Points classe d'âge 0-5	Points classe d'âge 6-12	Points classe d'Age 13-17	Points classe d'Age 18-29	Points classe d'Age 30-59	Points classe d'Age 60-74	Points classe d'Age 75 et +	Coef score ARR	Points CAV	Points FP Z501	Points FP Z508	Points FP Z500	Points hospit compl.
OUI	16	16E03	AFF. DU RACHIS, AGE INF. A 18 ANS	1 104,4	42,5	72,0	0,0	0,0	0,0					97,5	19,6	0,0	0,0		358,1
OUI	16	16E04	MALF., DEFORM. ET DYSTROPHIES OS-ART., AGE INF. A 18 ANS	928,4	38,1	72,0	0,0	0,0	0,0					97,5	19,6	0,0	0,0		358,1
OUI	16	16E06	ARTHROPAT., OSTEITES ET AFF. MUSC., AGE INF. A 18 ANS	1 050,7	29,3	72,0	0,0	0,0	0,0					97,5	19,6	0,0	0,0		358,1
OUI	16	16E21	AUTRES AFF. NON TRAUMA. OS-ART., AGE INF. A 18 ANS	1 052,3	38,7	72,0	0,0	0,0	0,0					97,5	19,6	0,0	0,0		358,1
NON	17	17A01	LES. OS-ART. ET TENDONS TRAUMA., SF POIGNET MAIN, AGE SUP. A 18 ANS	661,4	54,6	62,4				182,7	94,7	94,7	0,0	143,6	83,3	114,5	89,1		40,0
NON	17	17A03	LES. TRAUMA. MULT., COMPLEXES OU COMPLIQ., AGE SUP. A 18 ANS	663,4	72,5	62,4				182,7	94,7	94,7	0,0	143,6	83,3	114,5	89,1		40,0
NON	17	17A04	LES. OS-ART. ET TENDONS TRAUMA., POIGNET MAIN, AGE SUP. A 18 ANS	812,3	10,4	62,4				182,7	94,7	94,7	0,0	143,6	83,3	114,5	89,1		40,0
NON	17	17A08	FRAC. DU COL DU FEMUR AVEC POSE DE PROTH. DE HANCHE, AGE SUP. A 18 ANS	645,3	53,1	62,4				182,7	94,7	94,7	0,0	143,6	83,3	114,5	89,1		40,0
NON	17	17A09	FRAC. DU COL DU FEMUR AVEC OS., AGE SUP. A 18 ANS	522,0	99,8	62,4				182,7	94,7	94,7	0,0	143,6	83,3	114,5	89,1		40,0
NON	17	17A20	AUTRES AFF. DU SYST. OS-ART. TRAUMA., AGE SUP. A 18 ANS	619,8	54,9	62,4				182,7	94,7	94,7	0,0	143,6	83,3	114,5	89,1		40,0
OUI	17	17E01	LES. OS-ART. ET TENDONS TRAUMA., SF POIGNET MAIN, AGE inf. A 18 ANS	398,3	33,6	34,5	0,0	250,4	466,2					212,2	83,3	0,0	0,0		358,1
OUI	17	17E21	AUTRES AFF. DU SYST. OS-ART. TRAUMA., AGE INF. A 18 ANS	197,0	59,3	34,5	0,0	250,4	466,2					212,2	83,3	0,0	0,0		358,1
NON	18	18A01	AMPUT. EPAULE, BRAS, HANCHE, MULT. ET AVEC CMA, AGE SUP. A 18 ANS	928,0	58,6	84,3				165,0	15,4	15,4	0,0	107,3	119,2	92,6	0,0		40,0
NON	18	18A05	AMPUT. AJUST. MEMBRE ARTIFICIEL, AGE SUP. A 18 ANS	984,8	65,4	84,3				165,0	15,4	15,4	0,0	107,3	119,2	92,6	0,0		40,0
NON	18	18A20	AUTRES AMPUTATIONS, AGE SUP. A 18 ANS	857,6	54,9	84,3				165,0	15,4	15,4	0,0	107,3	119,2	92,6	0,0		40,0
OUI	18	18E21	AMPUTATIONS, AGE INF. A 18 ANS	1 361,1	25,6	0,0	0,0	0,0	0,0					0,0	119,2	198,8	0,0		358,1
NON	20	20A22	SOINS PALLIATIFS, AGE SUP. A 18 ANS	795,1	56,7	12,9				0,0	0,0	340,6	256,1	158,9	55,2	0,0	0,0		40,0
OUI	20	20E22	SOINS PALLIATIFS, AGE INF. A 18 ANS	1 441,2	0,0	0,0	0,0	0,0	0,0					0,0	55,2	0,0	0,0		358,1
NON	40	40A22	READAPTATION ET REINSERTION, AGE SUP. A 18 ANS	623,3	76,6	0,0				378,1	96,0	96,0	0,0	125,5	112,5	0,0	282,5		40,0
OUI	40	40E22	READAPTATION ET REINSERTION, AGE INF. A 18 ANS	1 494,7	46,1	0,0	0,0	0,0	0,0					58,4	676,8	0,0	0,0		358,1
NON	50	50A02	DIABETE AVEC COMPLIC., AGE SUP. A 18 ANS	824,0	25,0	55,8				0,0	145,6	145,6	145,6	147,9	55,4	150,9	0,0		40,0
NON	50	50A03	DIABETE ET OBESITE AVEC MAL. ASSOC., AGE SUP. A 18 ANS	553,2	45,5	55,8				0,0	145,6	145,6	145,6	147,9	55,4	150,9	0,0		40,0
NON	50	50A05	OBESITE SANS MAL. ASSOC., AGE SUP. A 18 ANS	551,7	38,2	55,8				0,0	145,6	145,6	145,6	147,9	55,4	150,9	0,0		40,0
NON	50	50A06	DENUSTRITIONS MAJEURES, AGE SUP. A 18 ANS	392,3	97,7	55,8				0,0	145,6	145,6	145,6	147,9	55,4	150,9	0,0		40,0
NON	50	50A20	AUTRES AFF. NUTR., AGE SUP. A 18 ANS	617,0	54,3	55,8				0,0	145,6	145,6	145,6	147,9	55,4	150,9	0,0		40,0
OUI	50	50E01	ANOM. METAB. ET CERTAINES MAL. DE L'APP. DIG., AGE INF. A 18 ANS	1 279,7	0,0	0,0	762,9	287,5	0,0					94,8	852,3	0,0	0,0		358,1
OUI	50	50E07	OBESITE, AGE INF. A 18 ANS	1 152,1	67,3	0,0	762,9	287,5	0,0					94,8	852,3	0,0	0,0		358,1

Enfant	CMC	N° GMD	Libellé GMD	Points GMD	Coef score dep phys	Coef score dep cogn	Points classe d'âge 0-5	Points classe d'âge 6-12	Points classe d'Age 13-17	Points classe d'Age 18-29	Points classe d'Age 30-59	Points classe d'Age 60-74	Points classe d'Age 75 et +	Coef score ARR	Points CAV	Points FP Z501	Points FP Z508	Points FP Z500	Points hospit compl.
OUI	50	50E08	D.I.D., AGE INF. A 18 ANS	1 506,5	21,9	0,0	762,9	287,5	0,0					94,8	852,3	0,0	0,0		358,1
OUI	50	50E09	ANOREXIE MENT., AGE INF. A 18 ANS	1 506,5	21,9	0,0	762,9	287,5	0,0					94,8	852,3	0,0	0,0		358,1
OUI	50	50E21	D.N.I.D. ET AUTRES AFF. NUTR., AGE INF. A 18 ANS	472,7	0,0	0,0	762,9	287,5	0,0					94,8	852,3	0,0	0,0		358,1
NON	60	60A22	AUTRES AFF., AGE SUP. A 18 ANS	859,0	47,6	18,0				249,8	0,0	0,0	0,0	125,0	42,4	80,8	0,0		40,0
OUI	60	60E22	AUTRES AFF., AGE INF. A 18 ANS	1 133,5	62,8	0,0	0,0	46,2	242,5					0,0	94,4	0,0	0,0		358,1

FIN DE DOCUMENT



DIRECTION DE L'INFORMATION LÉGALE ET ADMINISTRATIVE
26, RUE DESAIX - 75727 PARIS CEDEX 15

ACCUEIL COMMERCIAL : 01 40 15 70 10

N° 2012/1 bis