



**MINISTÈRE  
DE LA SANTÉ  
ET DE LA PRÉVENTION**

*Liberté  
Égalité  
Fraternité*

# MANUEL DES GROUPES HOMOGENES DE MALADES

Version 2023 de la classification

Mise à jour au 1er mars 2023

Volume 3

Arbre de décision

***Bulletin officiel***

**N° 2023/5 bis**

**Fascicule spécial**

**Date de publication : 25 juillet 2023**

**DIRECTEUR DE LA PUBLICATION** : FRANCIS LE GALLOU, DIRECTEUR DES FINANCES, DES ACHATS ET DES SERVICES  
**RÉDACTEUR EN CHEF** : PATRICE LORIOT, ADJOINT A LA SOUS-DIRECTRICE DES SERVICES GÉNÉRAUX ET DE L'IMMOBILIER

**RÉALISATION** : SGMCAS - DFAS - BUREAU DE LA POLITIQUE DOCUMENTAIRE

14 AVENUE DUQUESNE - 75350 PARIS 07 SP - MÉL. : [DFAS-SGI-DOC-BO@SG.SOCIAL.GOUV.FR](mailto:DFAS-SGI-DOC-BO@SG.SOCIAL.GOUV.FR)



# VOLUME 3 - SOMMAIRE

## Présentation de l'arbre de décision de la classification en GHM

Sommaire .....	3
Présentation .....	5

## Catégories majeures et catégories majeures de diagnostics

28 Séances .....	10
27 Transplantations d'organes .....	12
26 Traumatismes multiples graves .....	13
25 Maladies dues à une infection par le VIH .....	14
15 Nouveau-nés, prématurés et affections de la période périnatale .....	15
01 Affections du système nerveux .....	20
02 Affections de l'œil .....	24
03 Affections des oreilles, du nez, de la gorge, de la bouche et des dents .....	26
04 Affections de l'appareil respiratoire .....	29
05 Affections de l'appareil circulatoire .....	32
06 Affections du tube digestif .....	37
07 Affections du système hépatobiliaire et du pancréas .....	41
08 Affections et traumatismes de l'appareil musculosquelettique et du tissu conjonctif .....	44
09 Affections de la peau, des tissus sous-cutanés et des seins .....	50
10 Affections endocriniennes, métaboliques et nutritionnelles .....	54
11 Affections du rein et des voies urinaires .....	56
12 Affections de l'appareil génital masculin .....	59
13 Affections de l'appareil génital féminin .....	61
14 Grossesses pathologiques, accouchements et affections du post-partum .....	64
16 Affections du sang et des organes hématopoïétiques .....	69
17 Affections myéloprolifératives et tumeurs de siège imprécis ou diffus .....	71
18 Maladies infectieuses et parasitaires .....	73
19 Maladies et troubles mentaux .....	74
20 Troubles mentaux organiques liés à l'absorption de drogues ou induits par celles-ci .....	76
21 Traumatismes, allergies et empoisonnements .....	77
22 Brûlures .....	79
23 Facteurs influant sur l'état de santé et autres motifs de recours aux services de santé .....	80



## Arbre de décision de la classification en GHM Symboles et abréviations divers

**CMD** : catégorie majeure de diagnostic (1 à 14, 16 à 23, 25, 26, 28)

**CM** : catégorie majeure (15, 27, 90)

**GHM** : groupe homogène de malades

**CMA** : complication ou morbidité associée

**G** : groupe de malades (CM 90)

### Groupes



Cette forme correspond à une racine de GHM

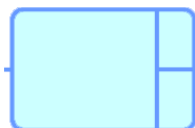

La couleur bleue indique que l'âge intervient comme marqueur de sévérité sur cette racine

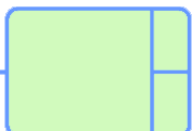

La couleur verte indique que l'âge gestationnel intervient comme marqueur de sévérité sur cette racine



G comportant au moins une erreur ou inclassable

Racine du GHM



**J** : ambulatoire  
**T** : très courte durée

**1** : niveau de sévérité (1, 2, 3, 4)

**Z** : non segmenté

**E** : avec décès

**A, B, C, D** : complications spécifiques



Enchaînement  
des pages

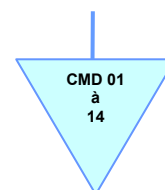

Enchaînement  
des CMD

## Tests effectués dans l'arbre de décision de la classification en GHM

Représentation des tests dichotomiques portant sur les données médicales du RSS (diagnostics et actes)

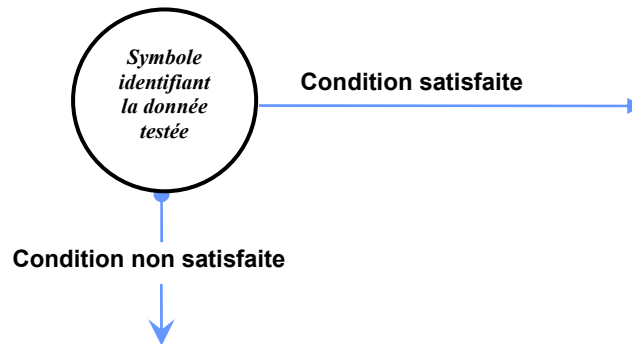

### Symboles utilisés pour identifier les données médicales

<b>DP</b> Le diagnostic principal du RSS	<b>DR</b> Le diagnostic relié au DP du RSS	<b>DAS</b> L'un au moins des diagnostics associés significatifs du RSS
<b>D</b> L'un au moins des diagnostics du RSS	<b>D</b> Deux au moins des diagnostics du RSS	<b>D</b> Tous les diagnostics du RSS
<b>A</b> L'un au moins des actes du RSS	<b>A</b> Deux au moins des actes du RSS	<b>A</b> Tous les actes du RSS
<b>AG</b> Anesthésie générale	<b>DR/DP</b> Inversion du diagnostic principal avec le diagnostic relié	<b>DR</b> Au moins 1 diagnostic parmi DP et DAS sauf DR
<b>GNN</b> Détermination du groupe du nouveau-né		

## Tests effectués dans l'arbre de décision de la classification en GHM

Représentation des tests dichotomiques portant sur des données non médicales du RSS

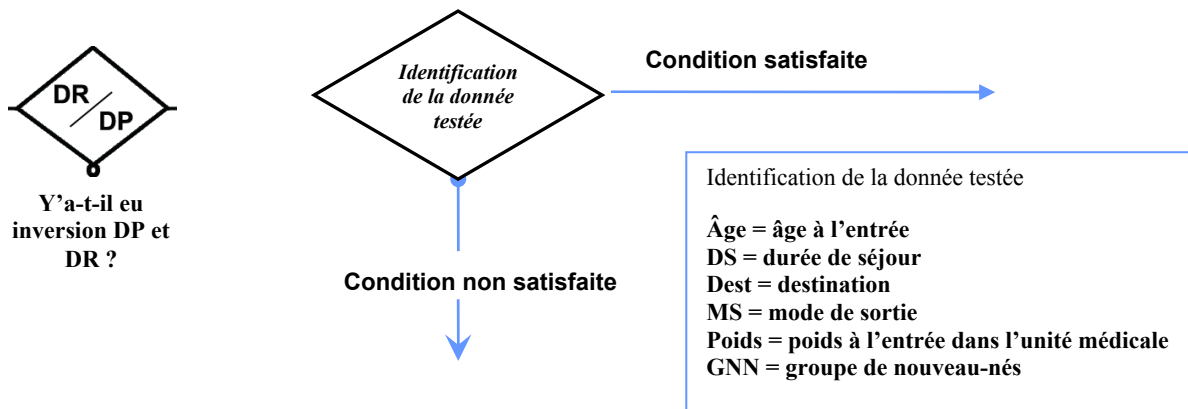

## Tests spéciaux dans l'arbre de décision de la classification en GHM

Afin de ne pas alourdir la présentation, certains tests ont été simplifiés dans les schémas

### 1<sup>er</sup> cas : inversion DP-DR

Ce qui est dessiné

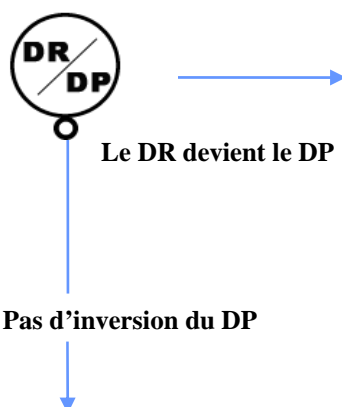

Ce qu'il faut comprendre :

1. Le DP appartient-il à la liste des DP pour lesquels on veut inverser DP/DR ?
2. Existe-t-il un DR ?
3. Dans l'affirmative aux deux questions, le DR devient DP et inversement.

Attention, cette inversion ne modifie en rien les règles de recueil : elle est interne à la fonction groupage.

### 2<sup>ème</sup> cas : actes sans relation avec le diagnostic principal

Ce qui est dessiné

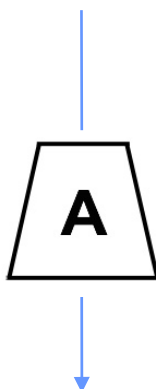

Ce qu'il faut comprendre :

1. Tous les actes classant opératoires appartiennent-ils à la liste des actes mineurs « reclassant dans un GHM médical » ?
2. Si oui : ces actes sont ignorés par la fonction groupage, le RSS suit le parcours de l'arbre, le code retour 80 est renvoyé
3. Si non, existe-t-il au moins un acte classant opératoire ?
  - Si oui, alors il est ignoré par la fonction groupage, le RSS suit le parcours de l'arbre, le code retour 222 est renvoyé. Il correspond à l'ancien groupe « acte sans relation avec le diagnostic principal »



**ORIENTATION**  
**vers les CATÉGORIES MAJEURES 27 et 15 vers les**  
**CATÉGORIES MAJEURES DE DIAGNOSTIC 1 à 14, 16 à 23, 25, 26 et 28**

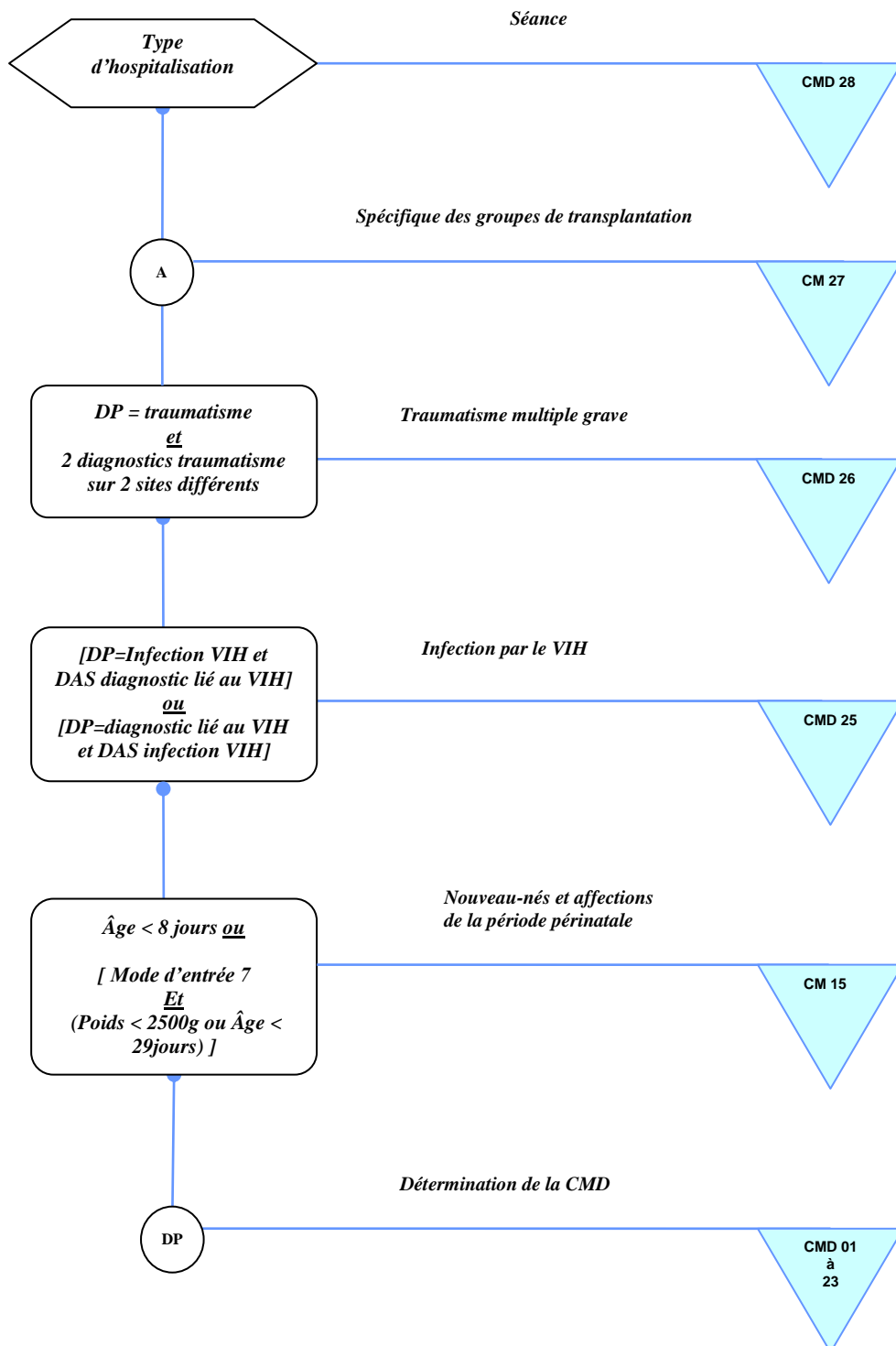

## CATÉGORIE MAJEURE DE DIAGNOSTIC N°28

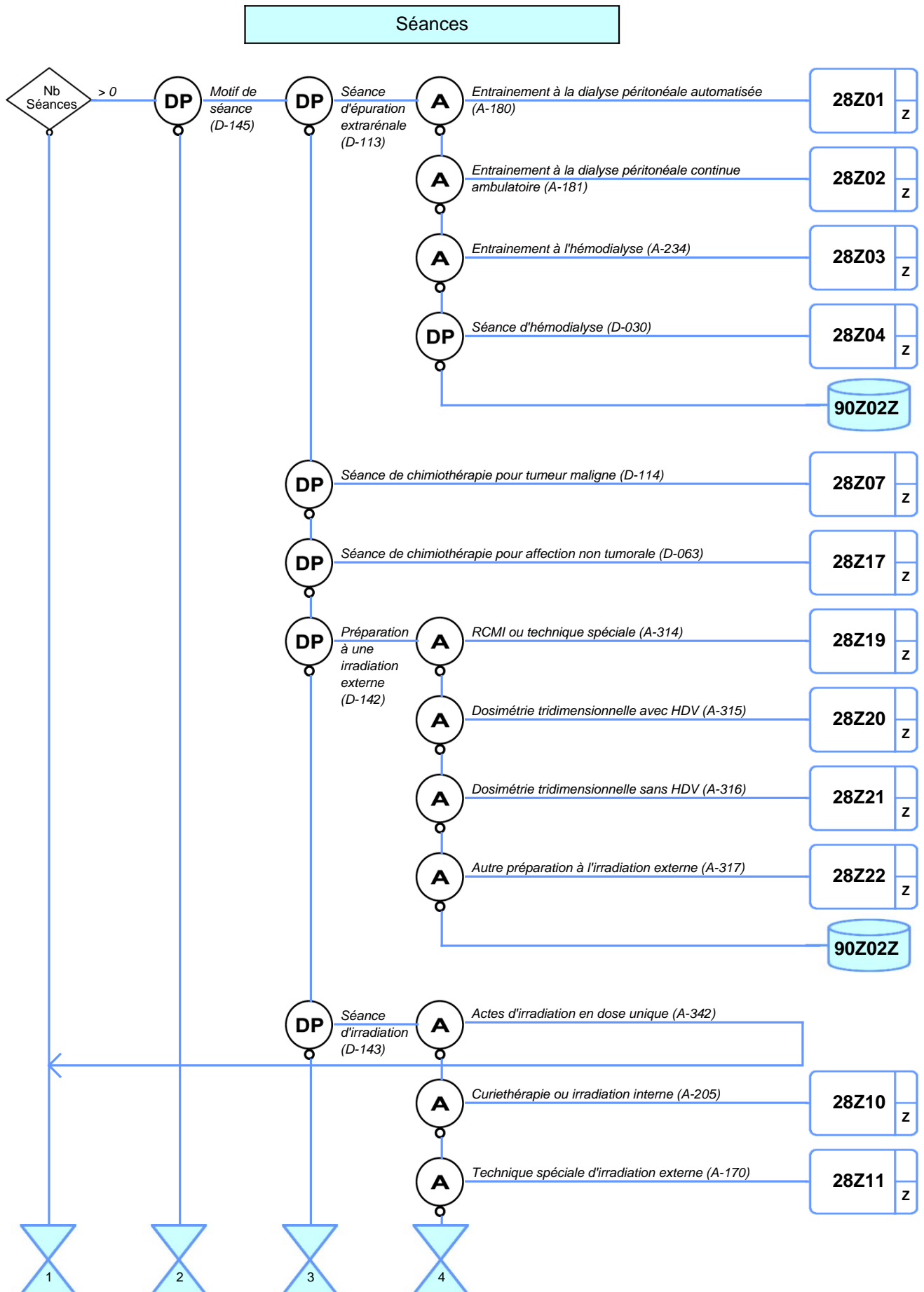

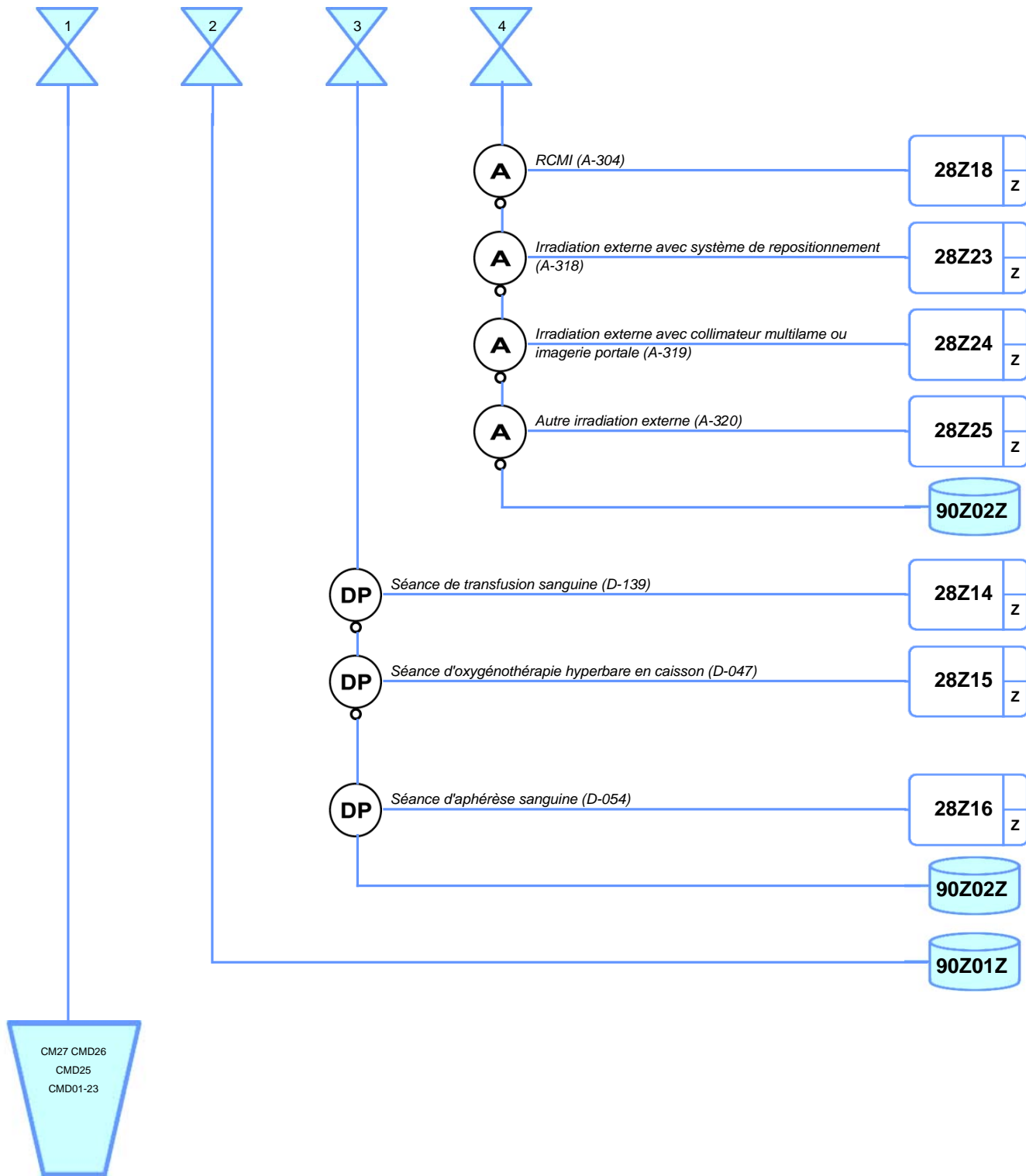

# CATÉGORIE MAJEURE N°27

## Transplantations d'organes

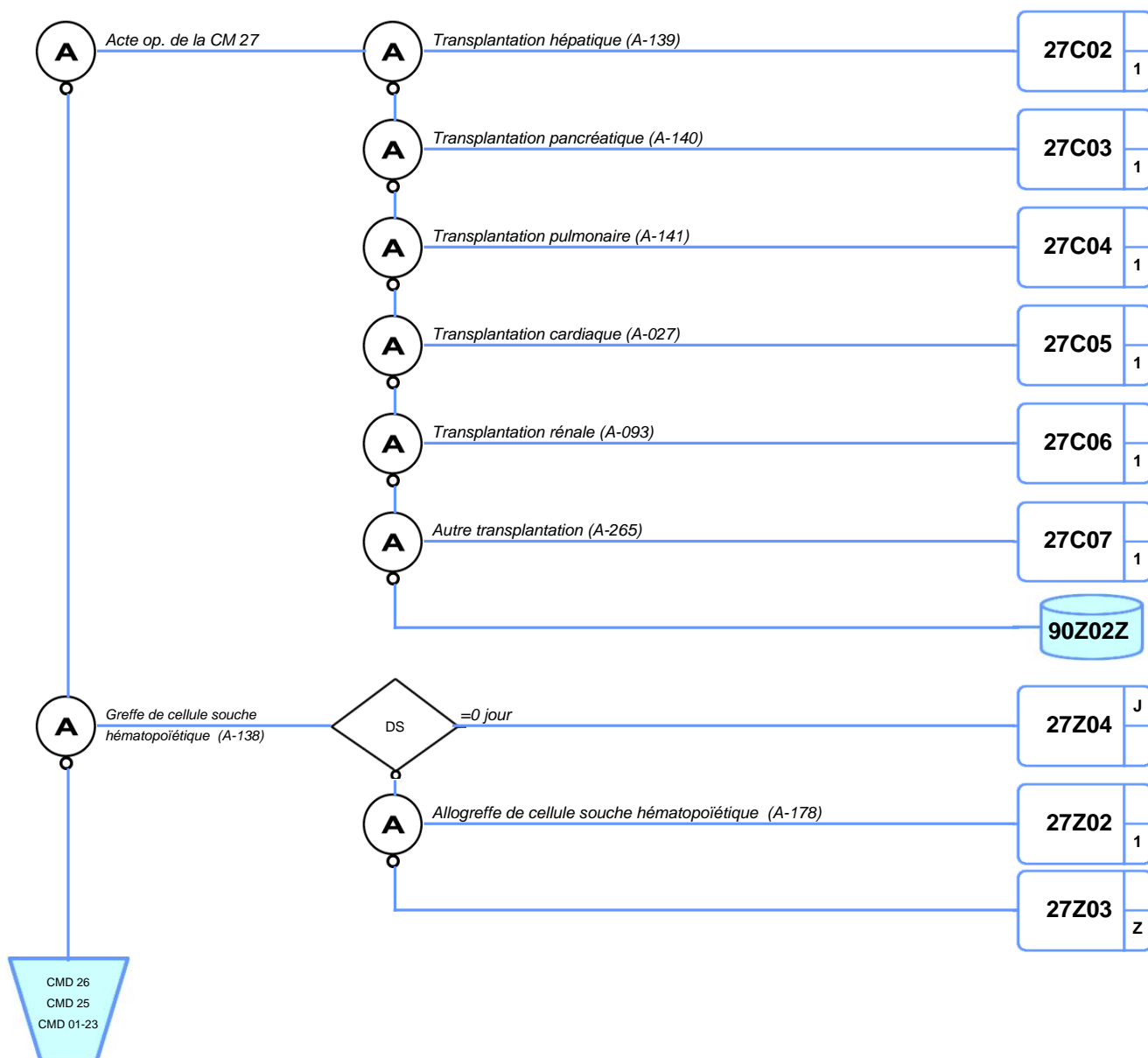

# CATÉGORIE MAJEURE DE DIAGNOSTIC N°26

## Traumatismes multiples graves

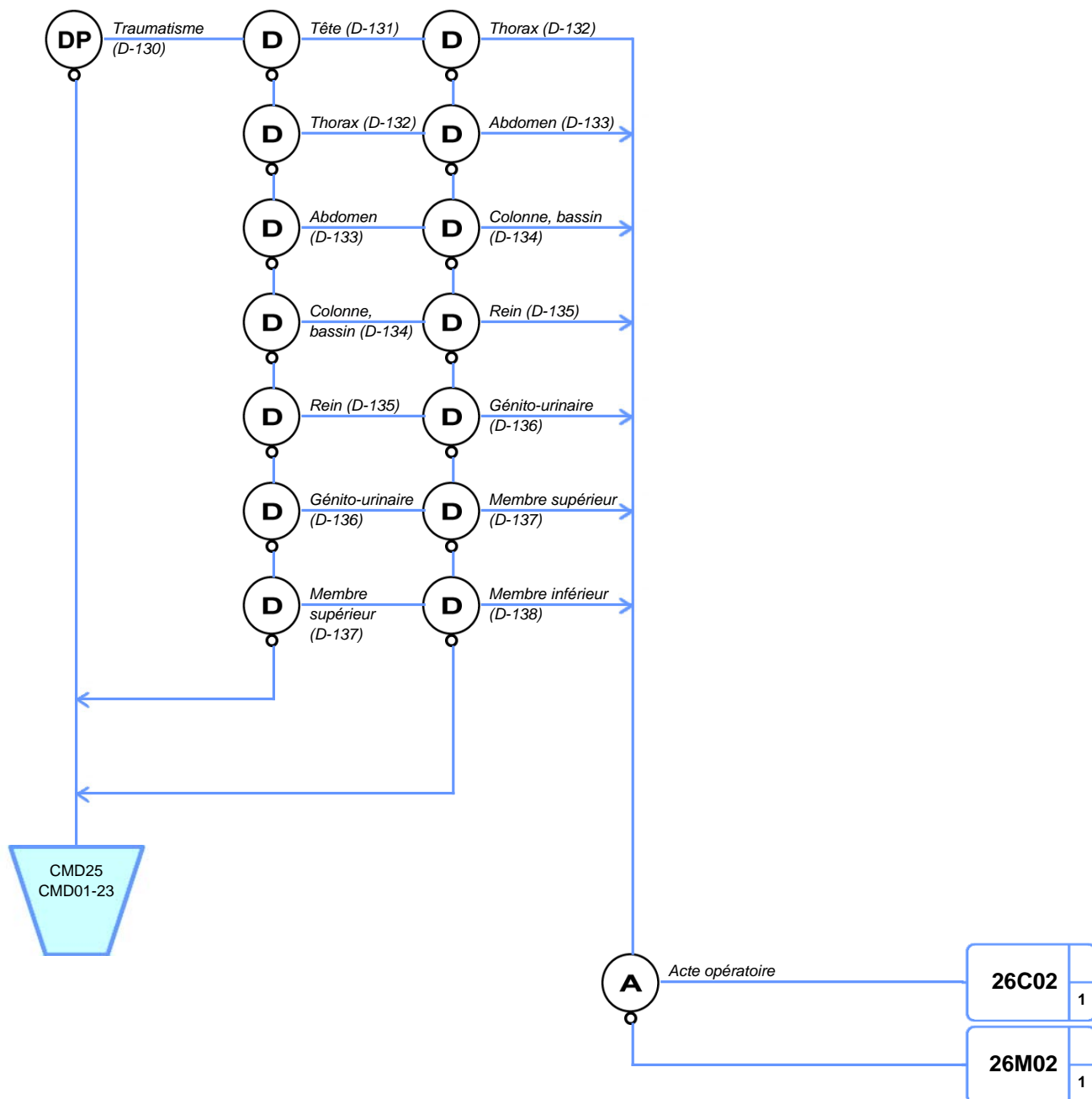

# CATÉGORIE MAJEURE DE DIAGNOSTIC N°25

## Maladies dues à une infection par le VIH

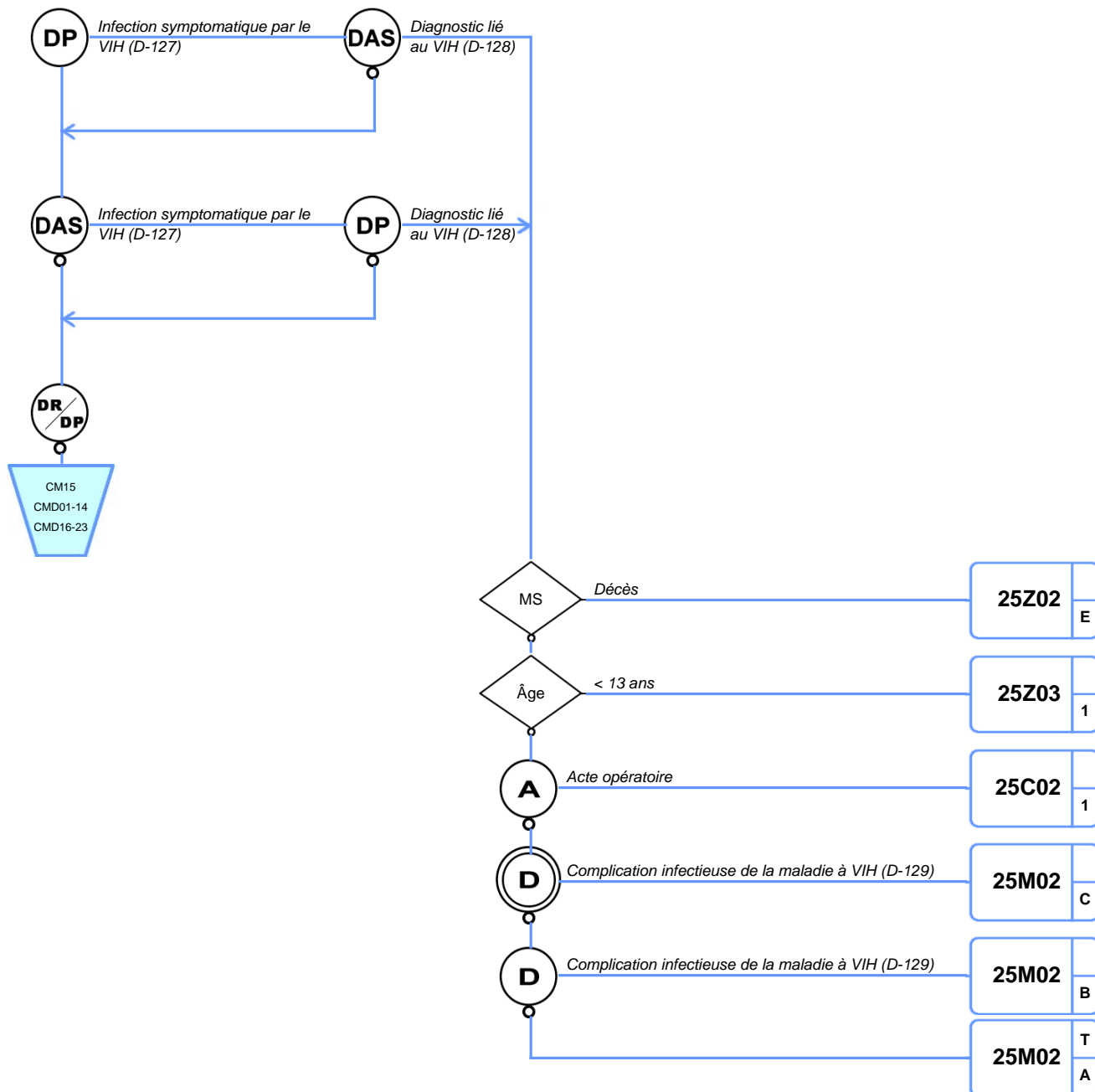

## CATÉGORIE MAJEURE N°15

Nouveau-nés, prématurés et affections de la période périnatale

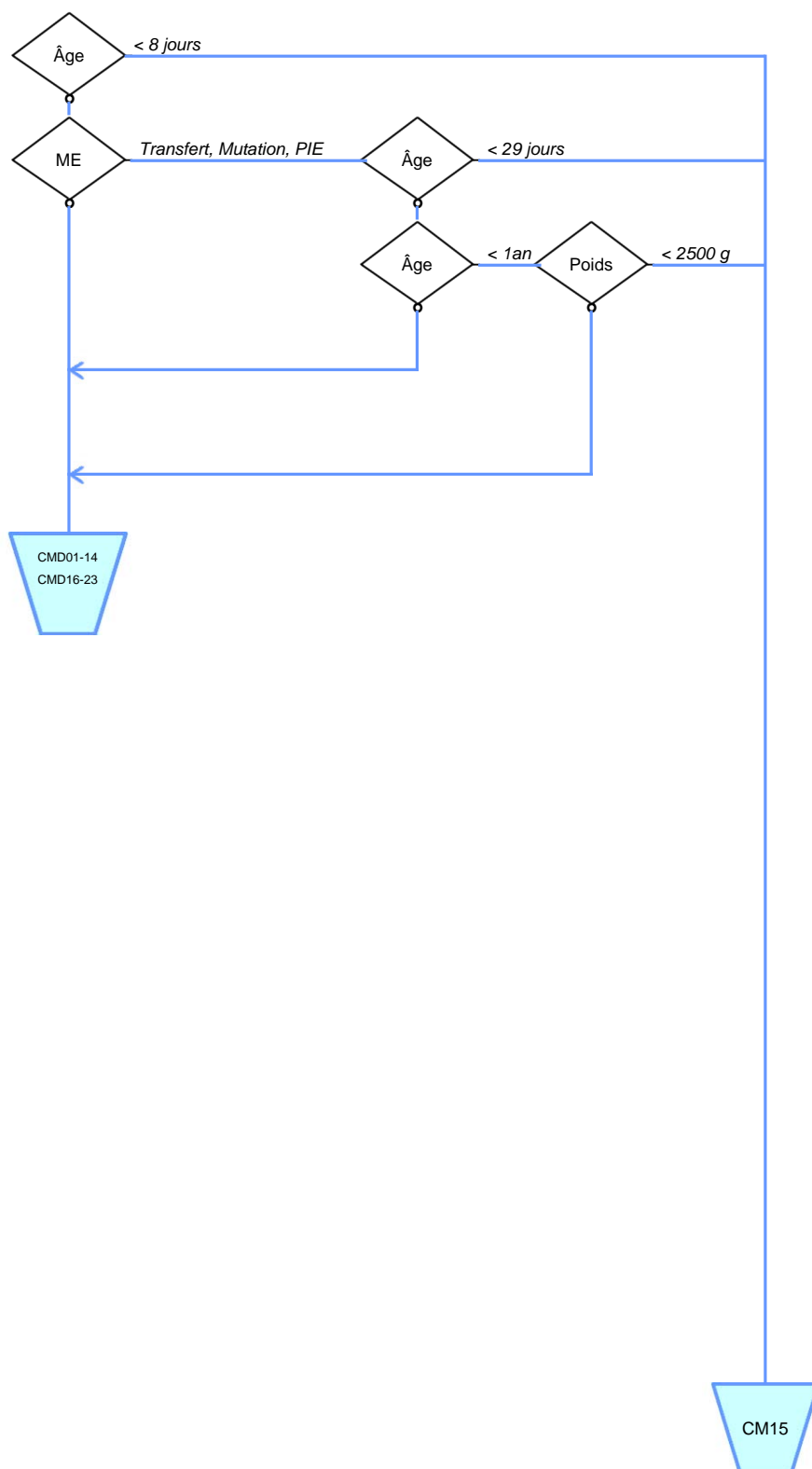

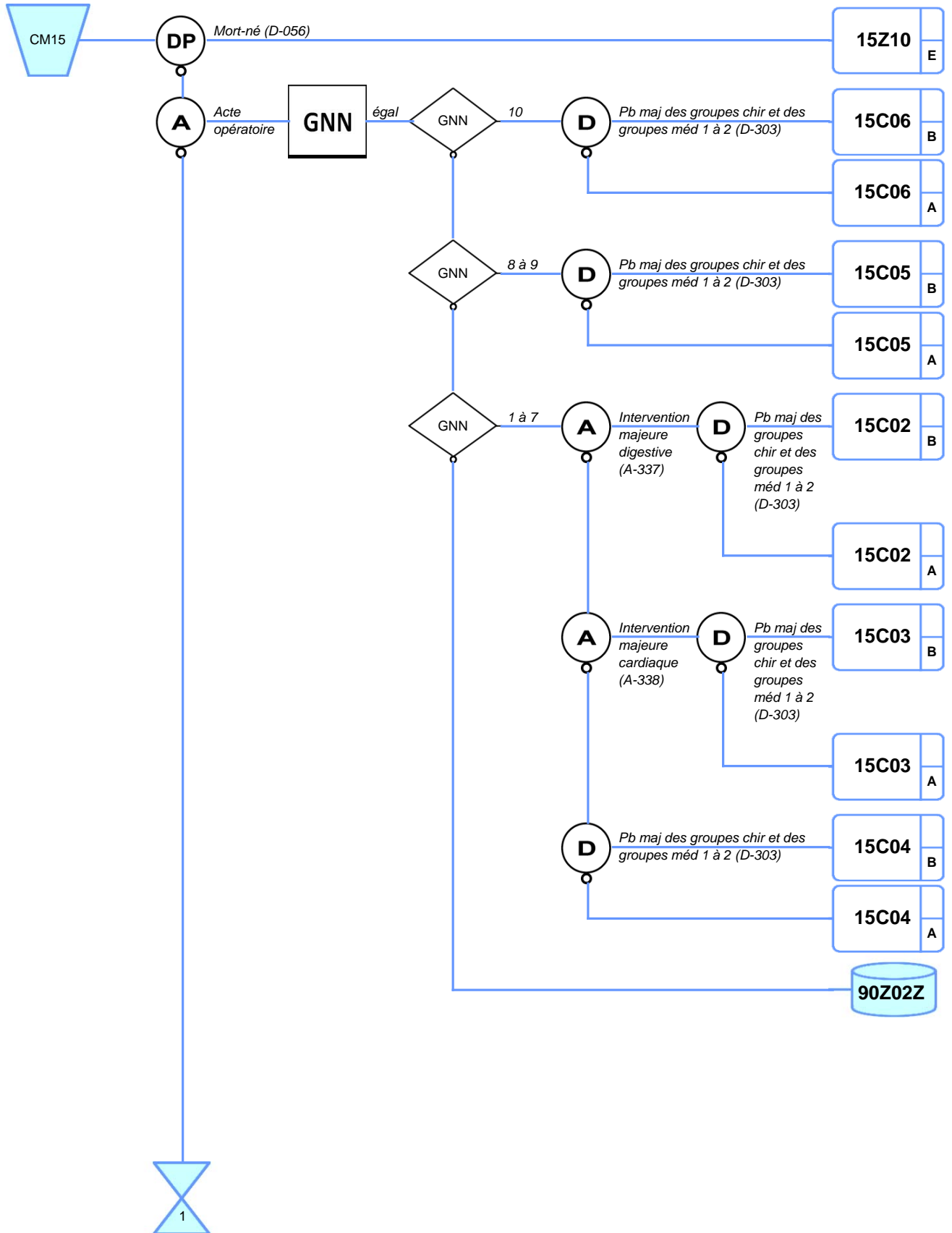



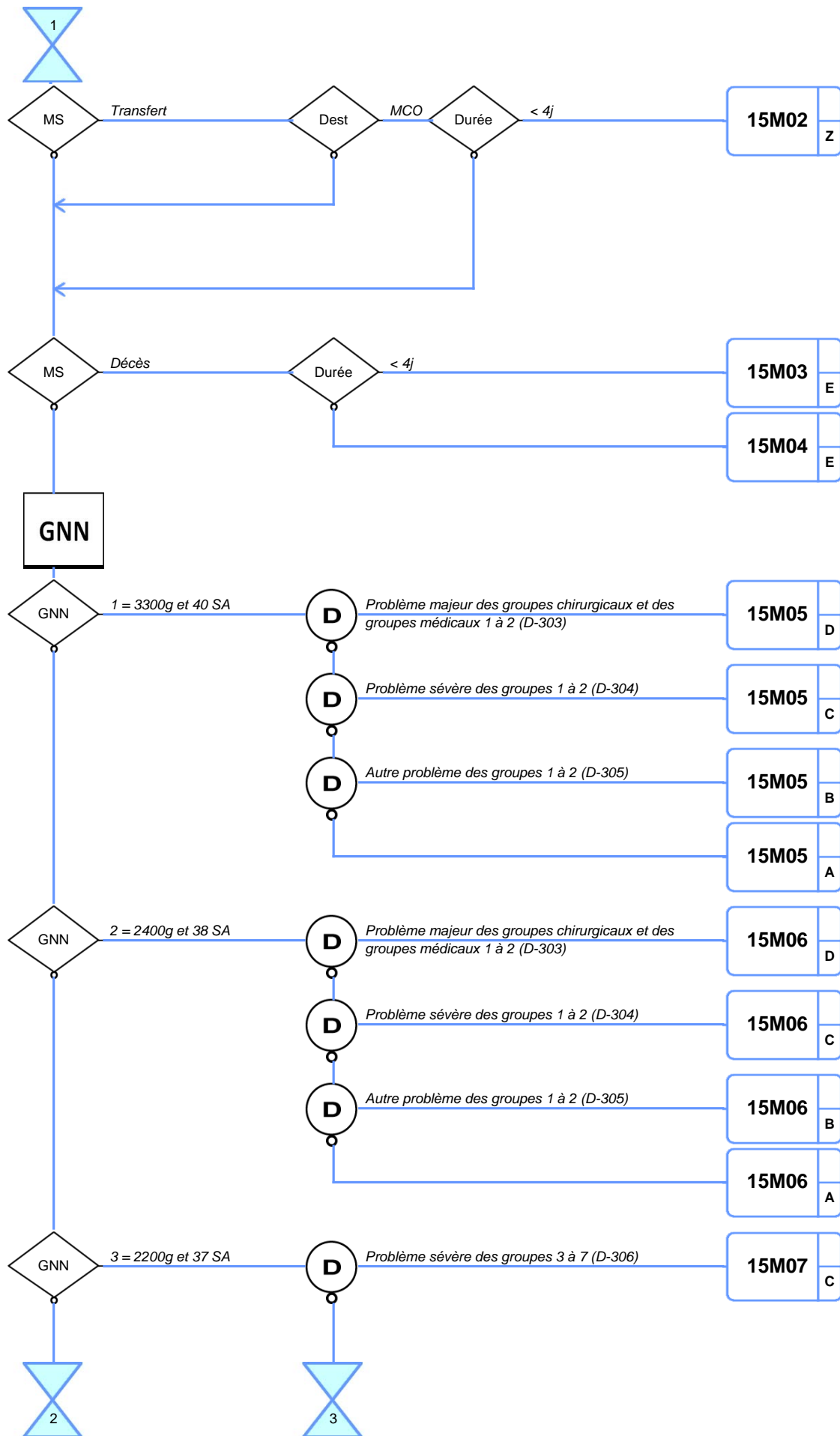

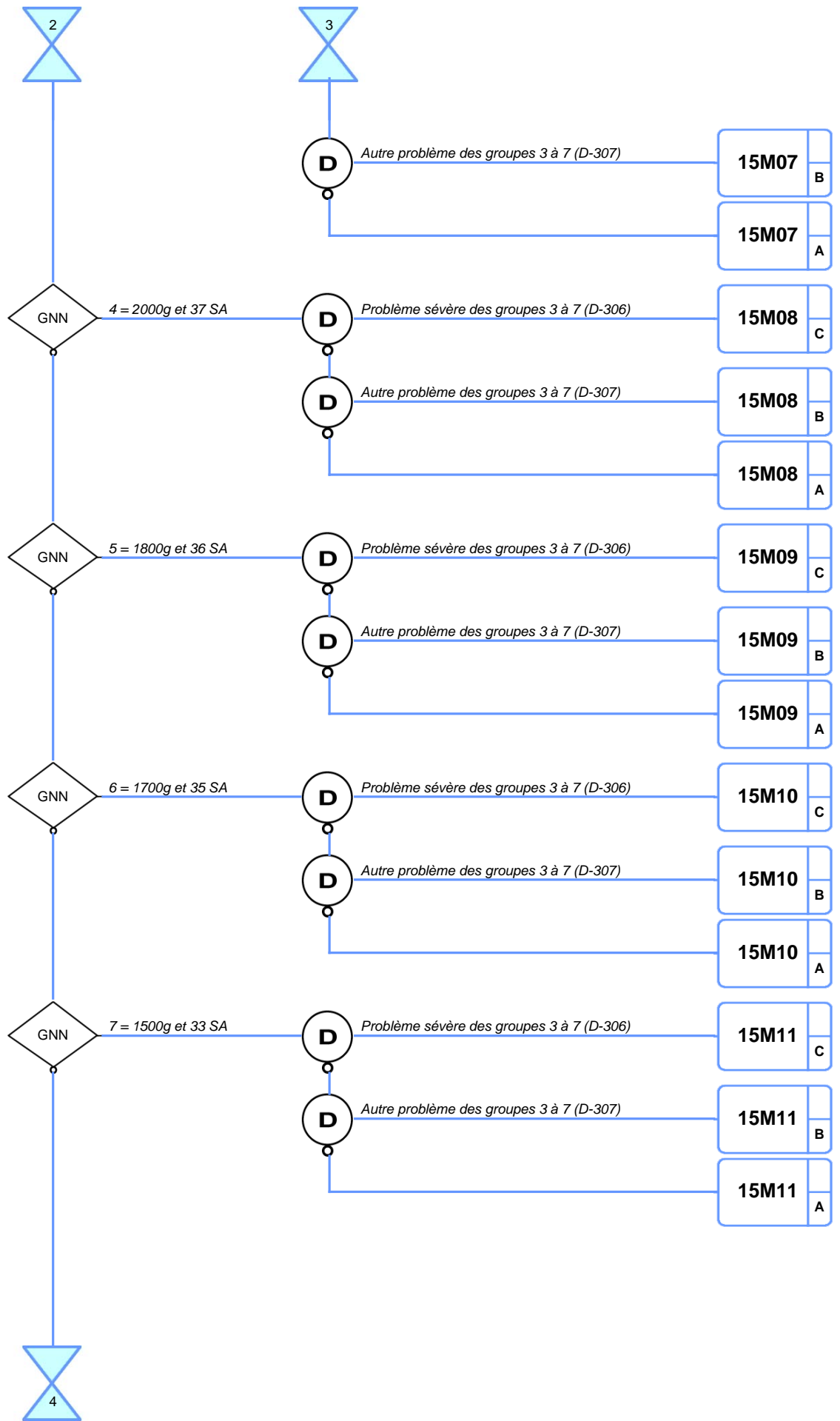

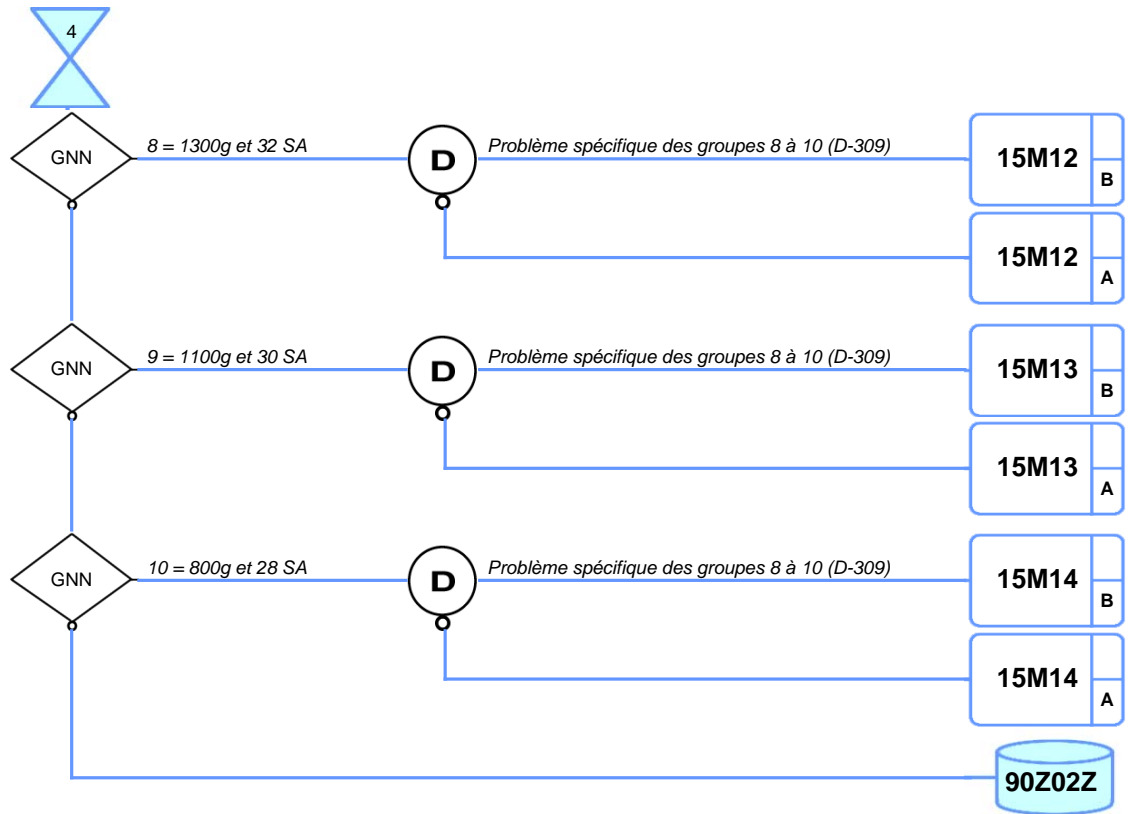

## CATÉGORIE MAJEURE DE DIAGNOSTIC N°01

## Affections du système nerveux

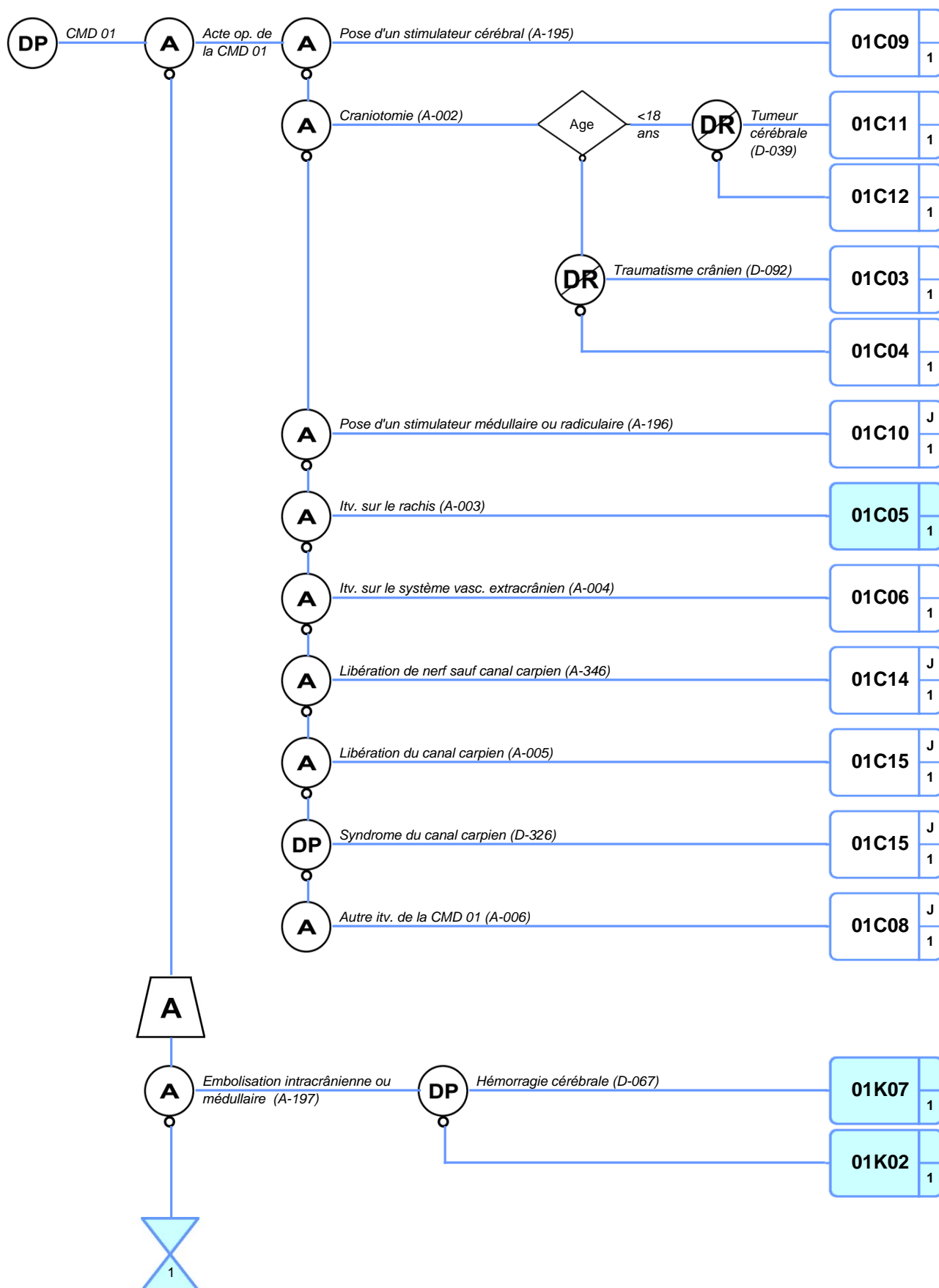

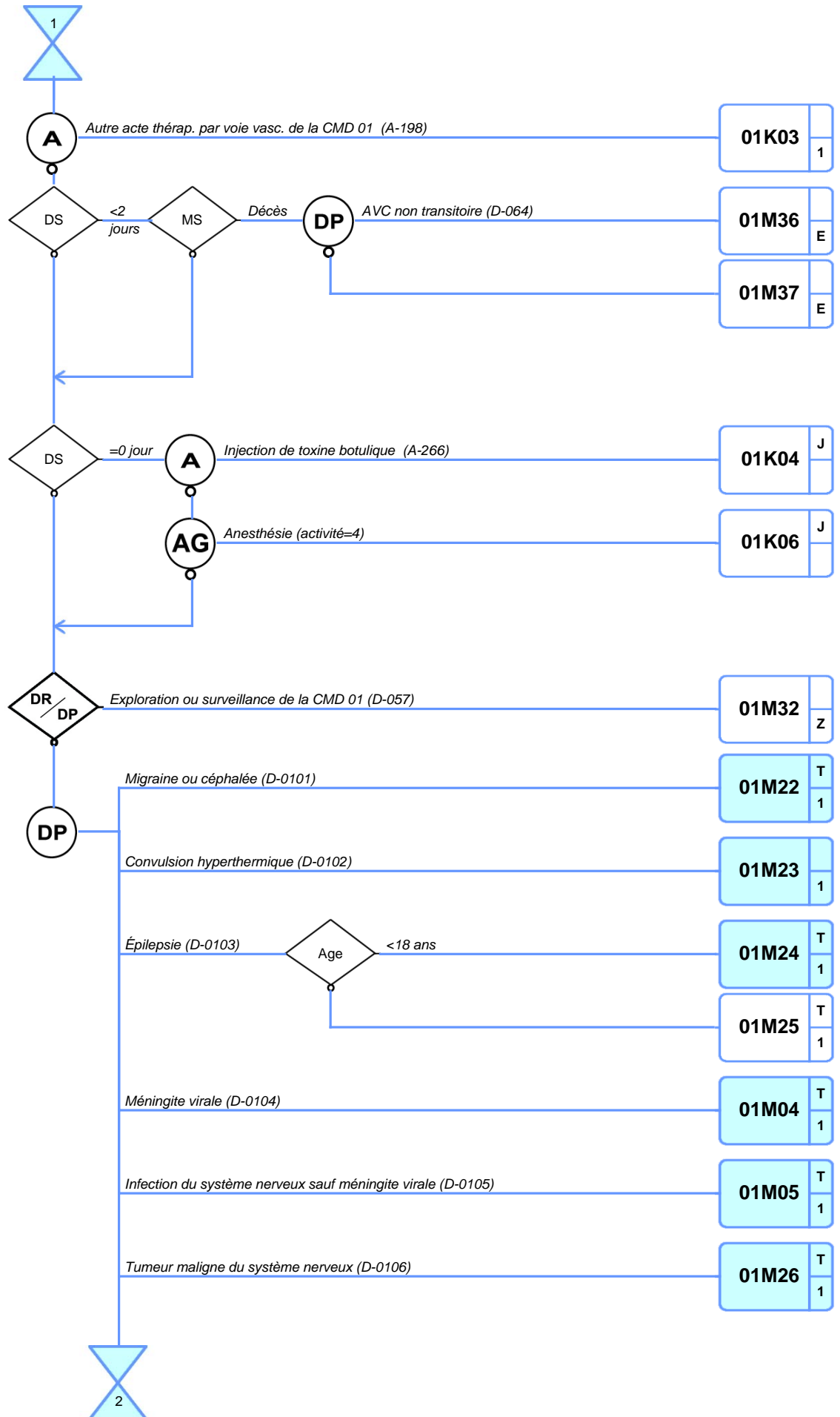

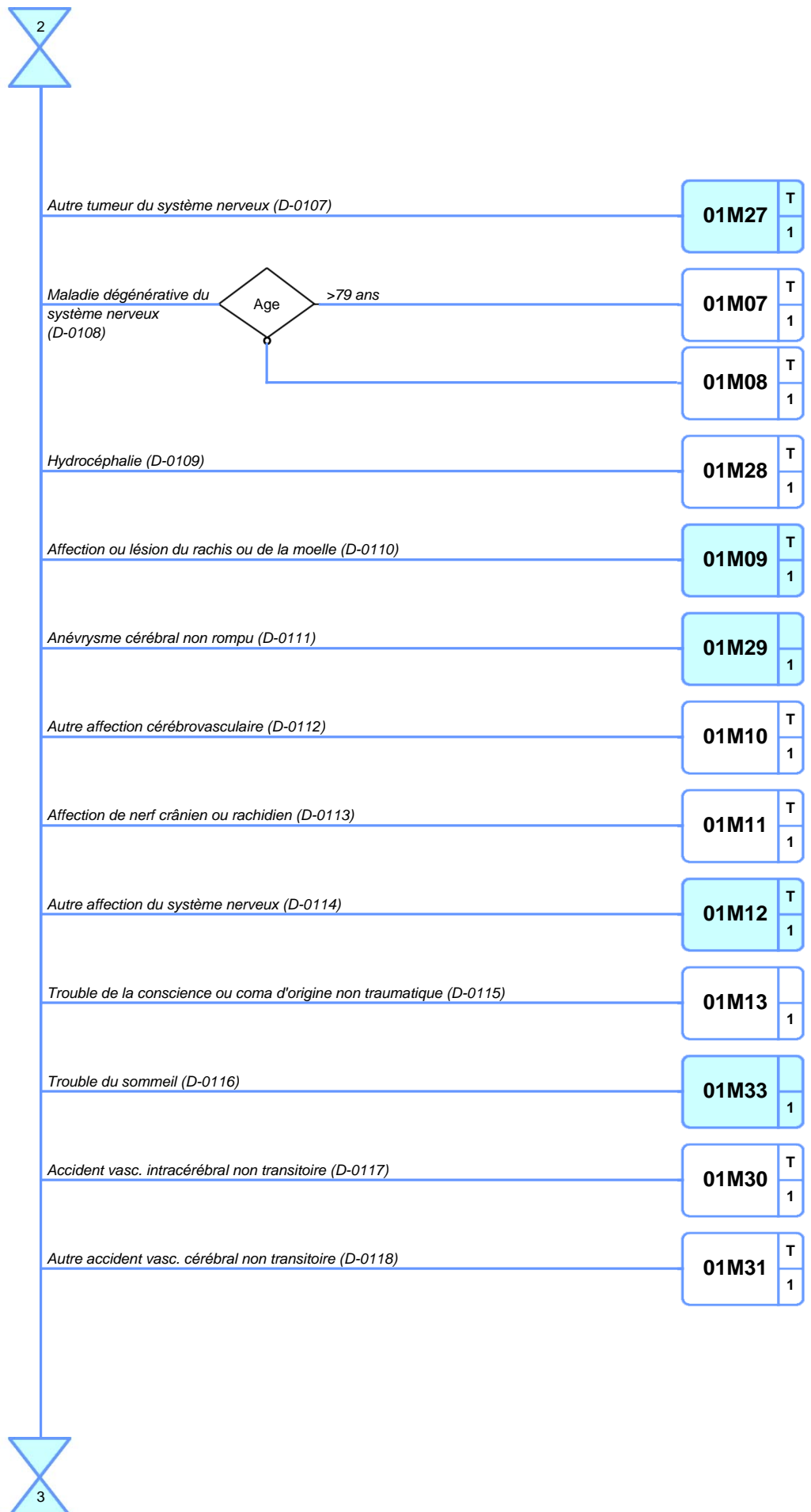

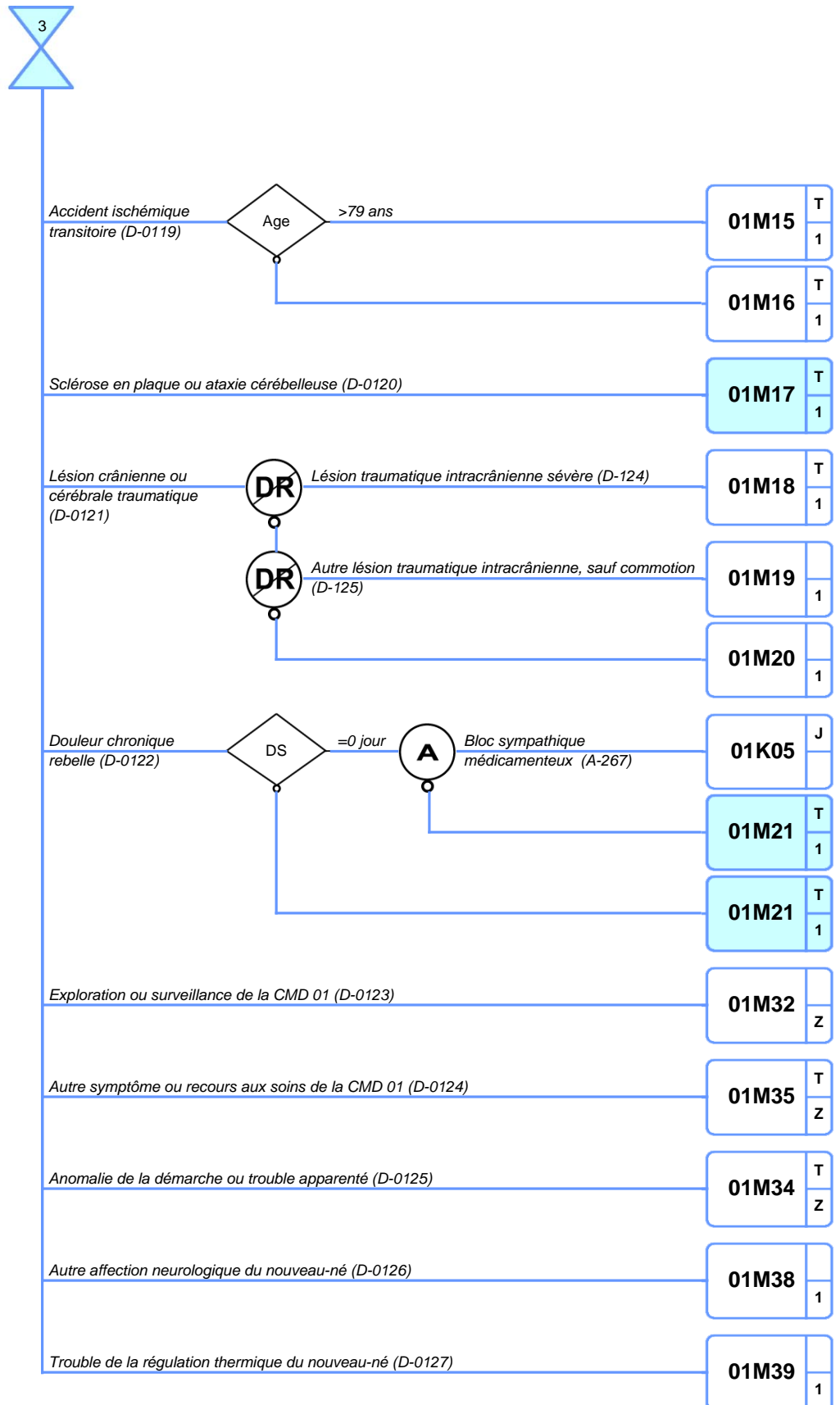





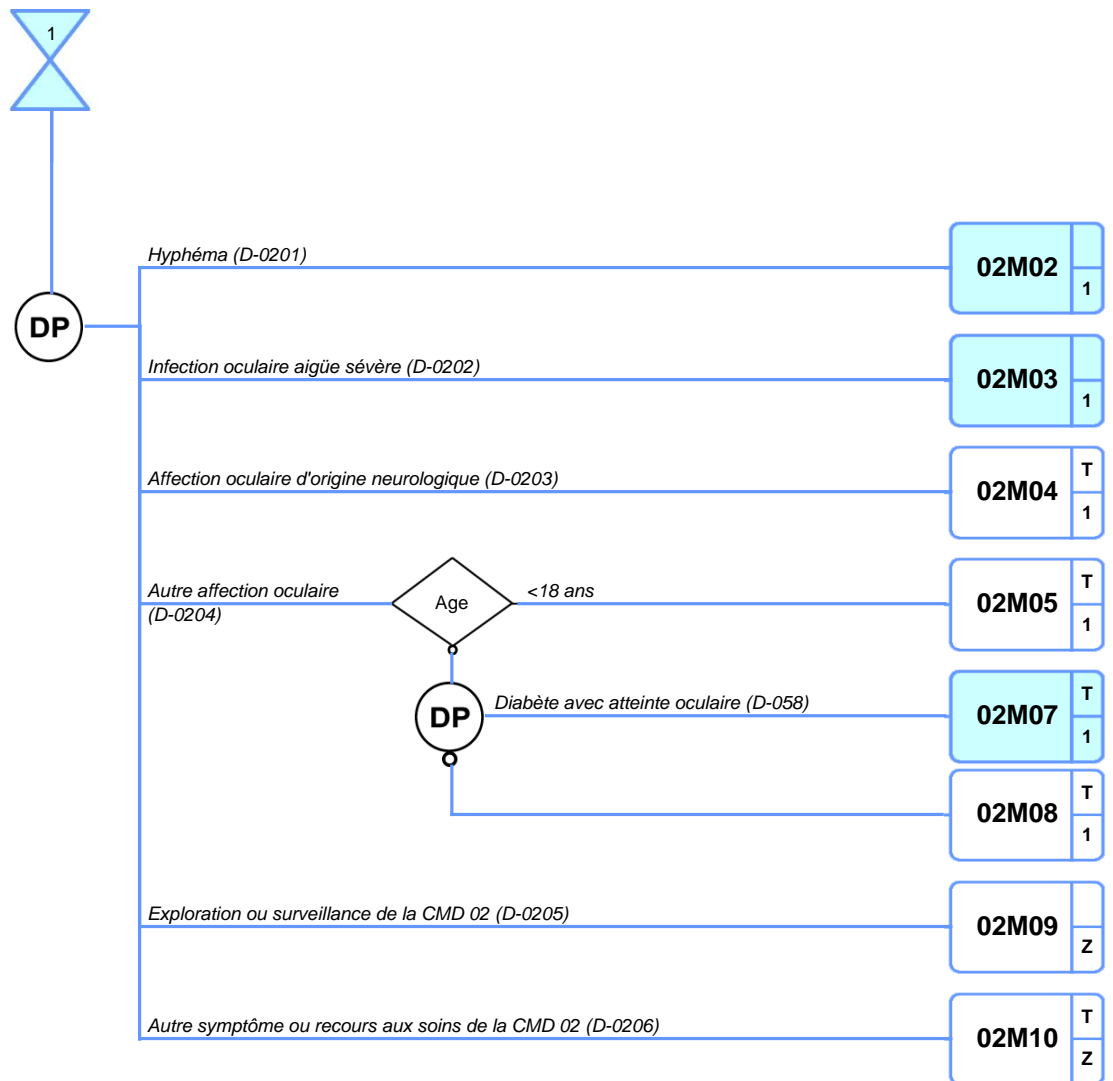

# CATÉGORIE MAJEURE DE DIAGNOSTIC N°03

## Affections des oreilles, du nez, de la gorge, de la bouche et des dents

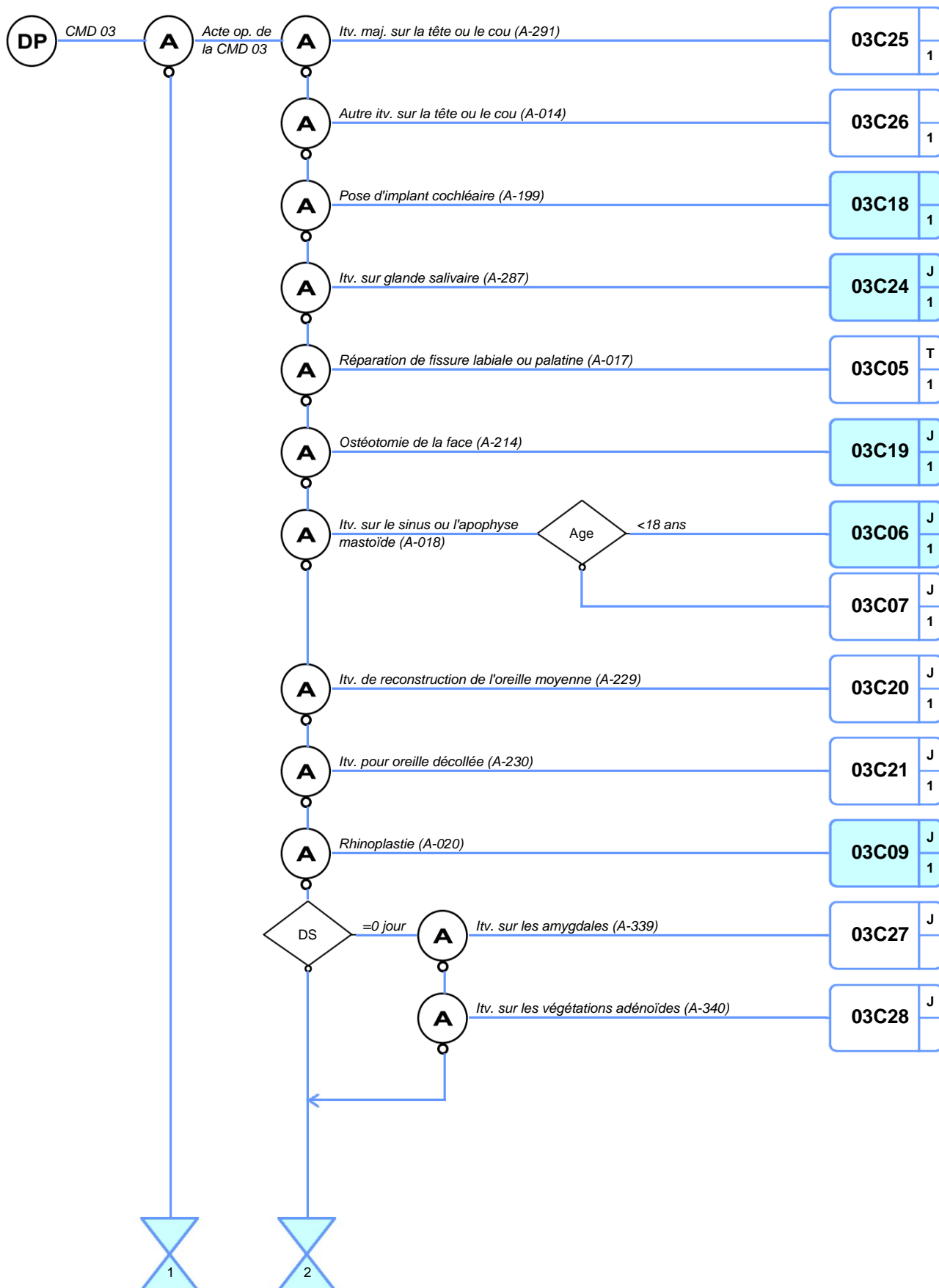

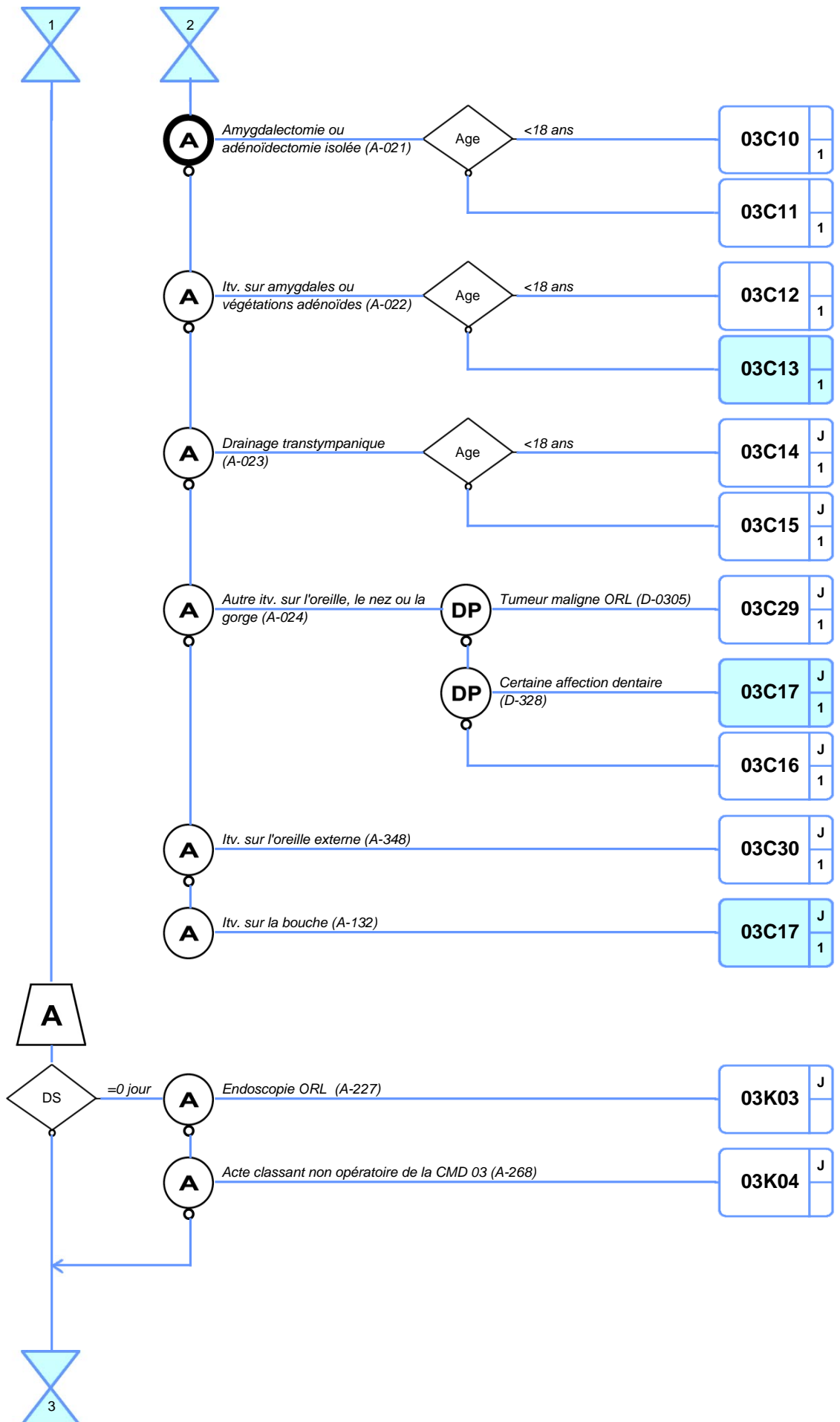

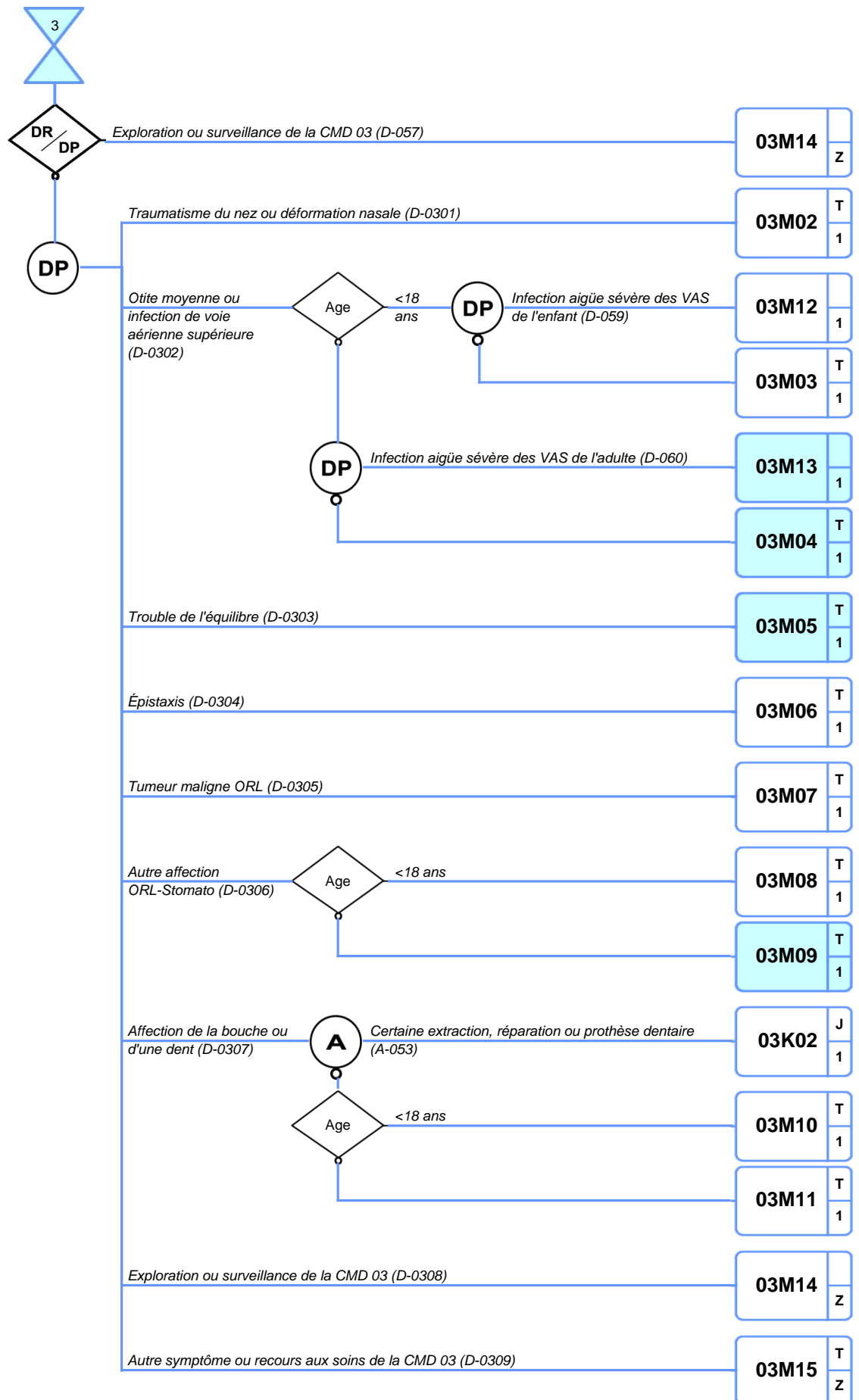

CATÉGORIE MAJEURE DE DIAGNOSTIC N°04

Affections de l'appareil respiratoire

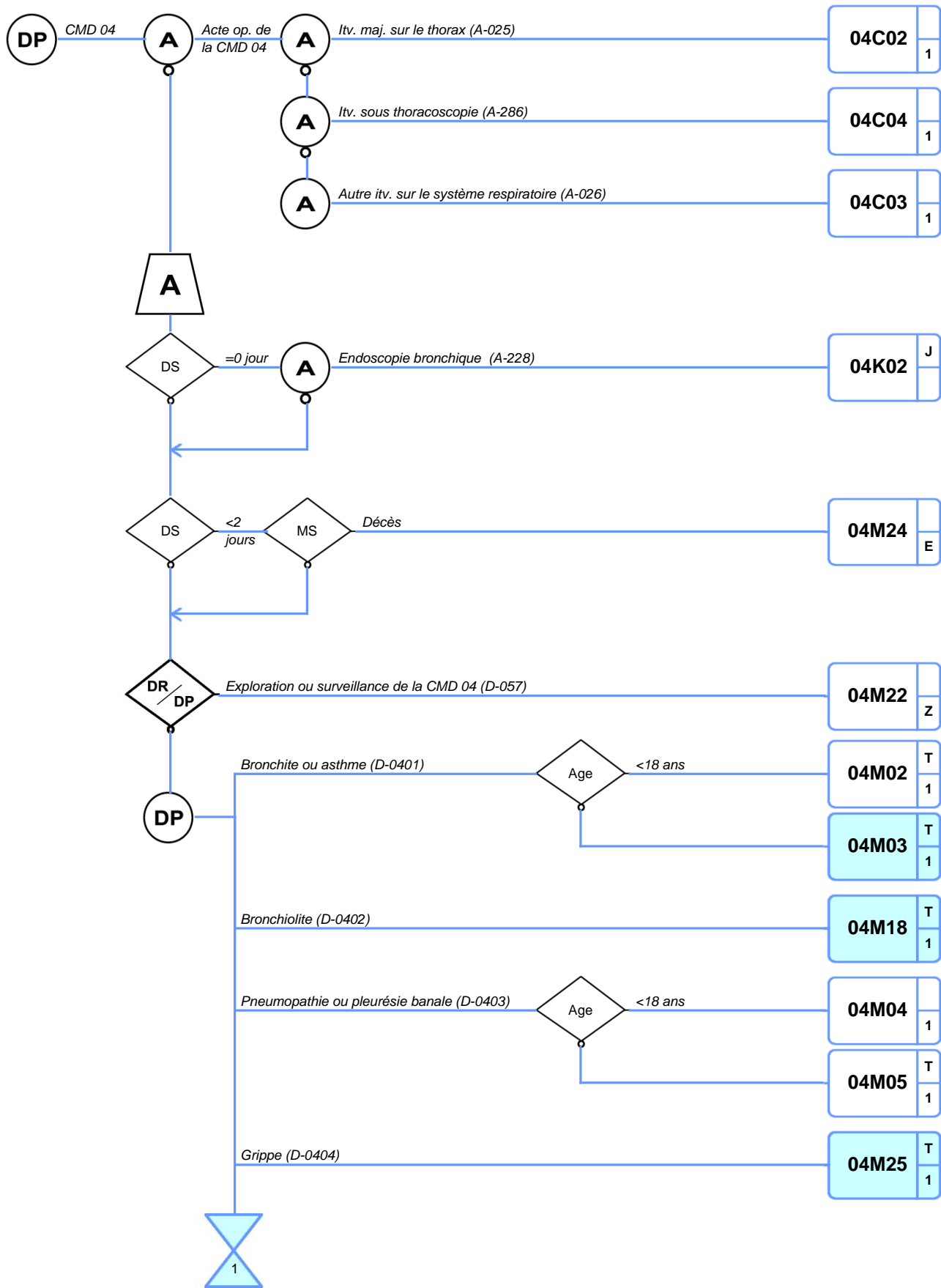

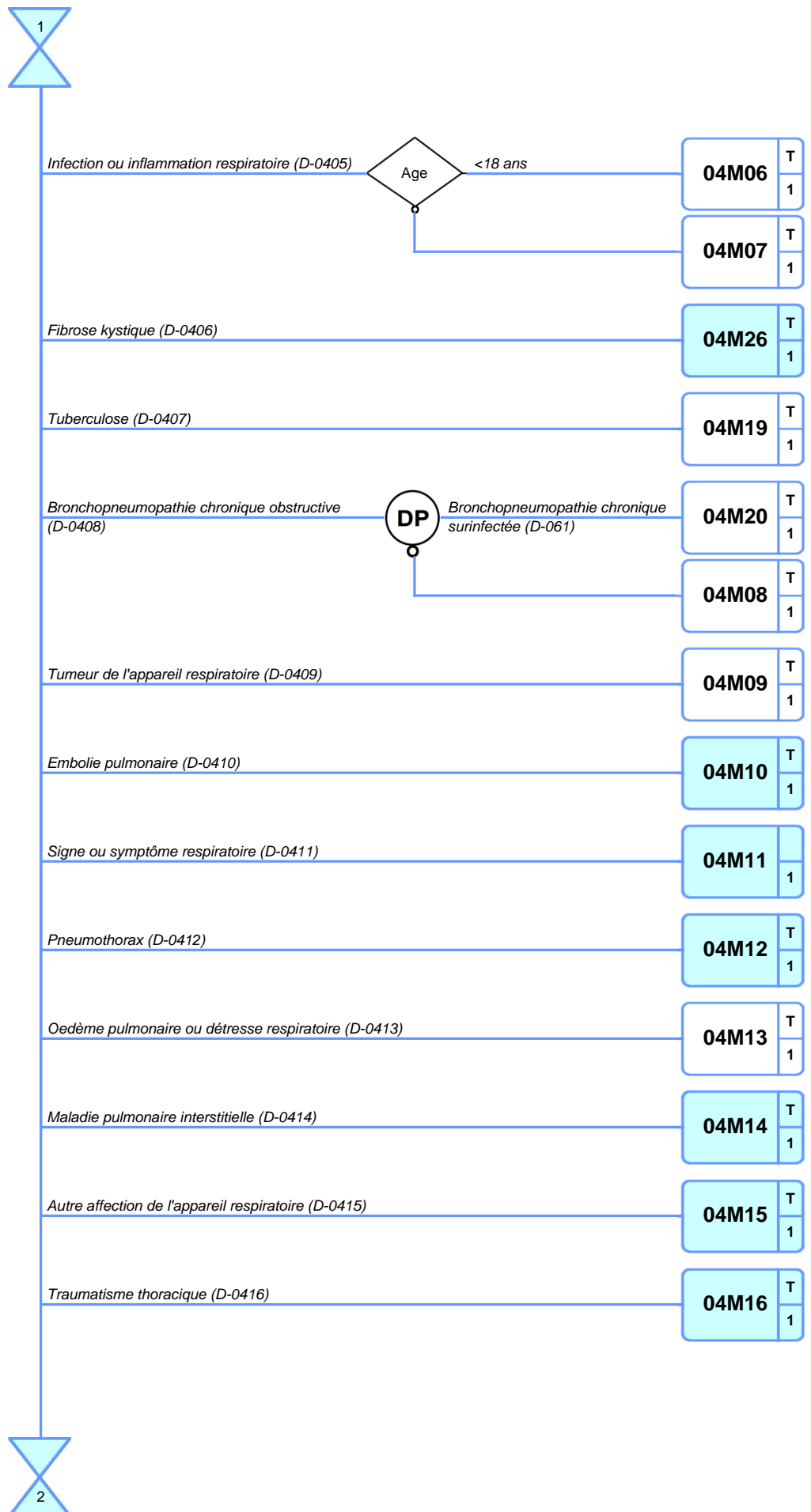

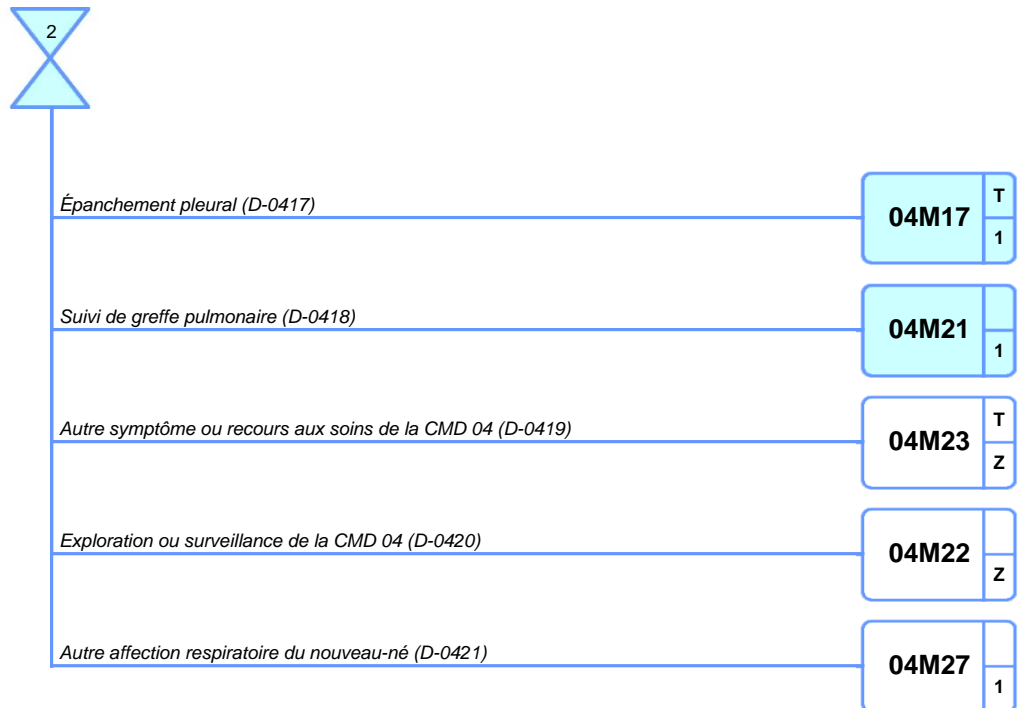

# CATÉGORIE MAJEURE DE DIAGNOSTIC N°05

## Affections de l'appareil circulatoire

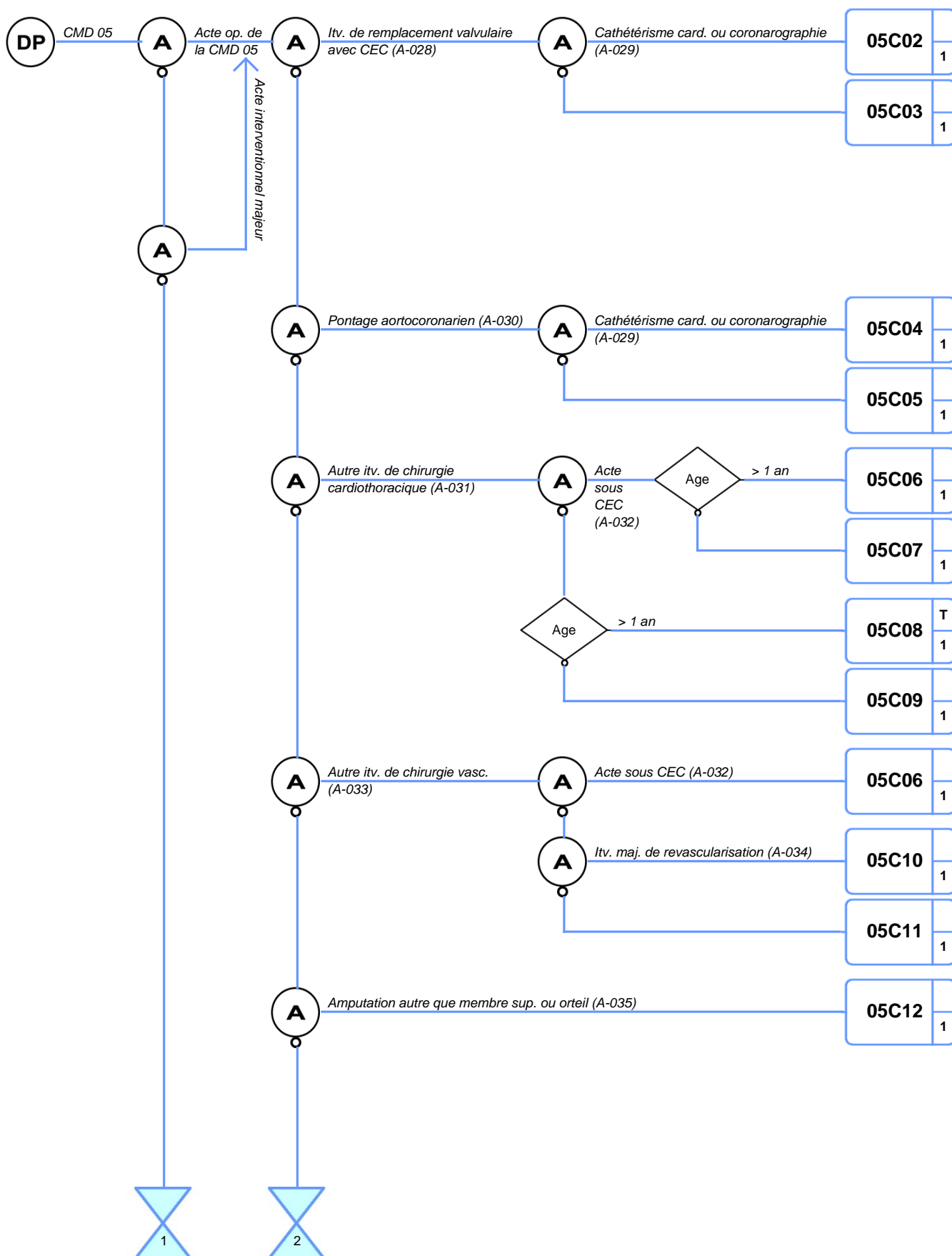



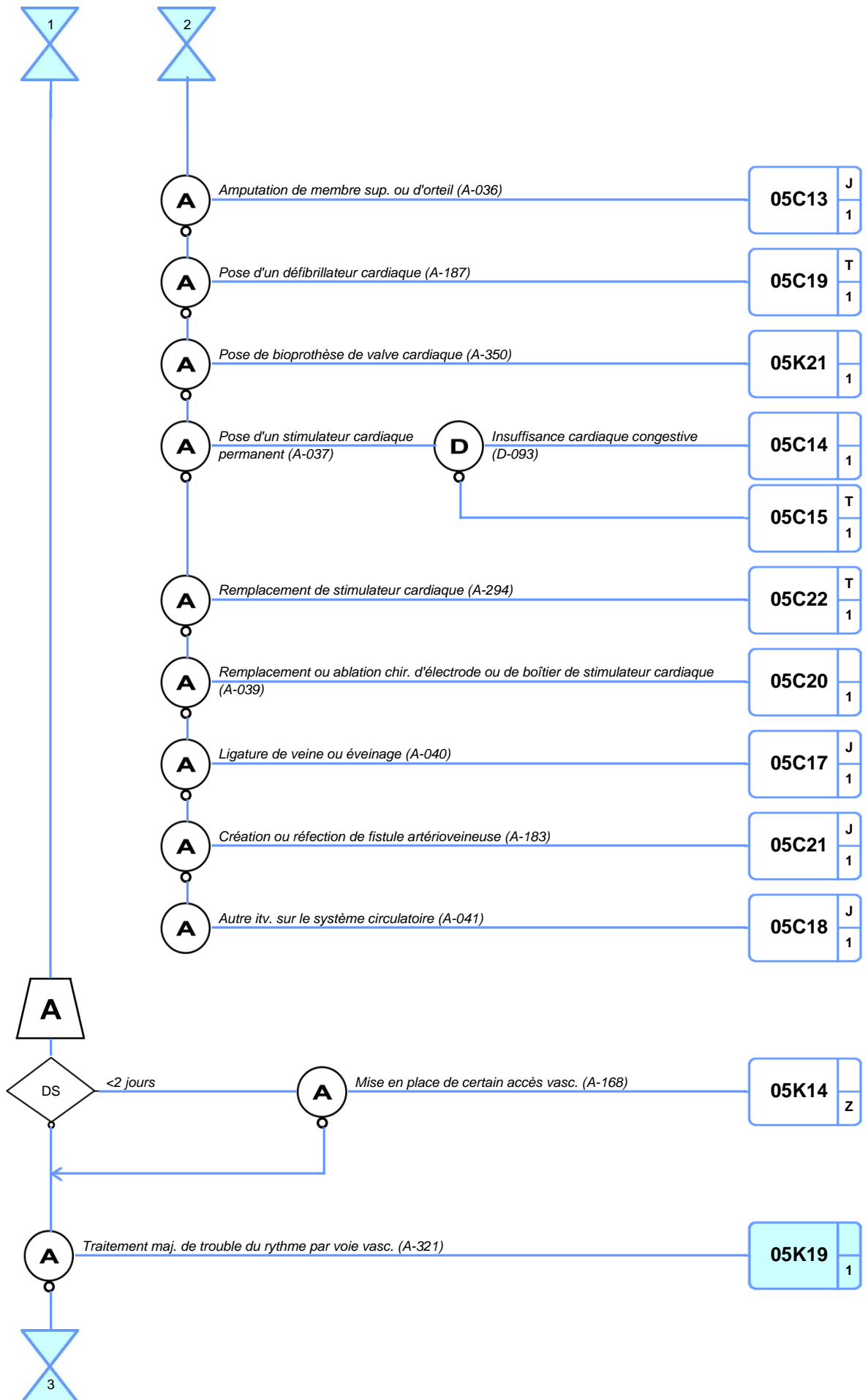

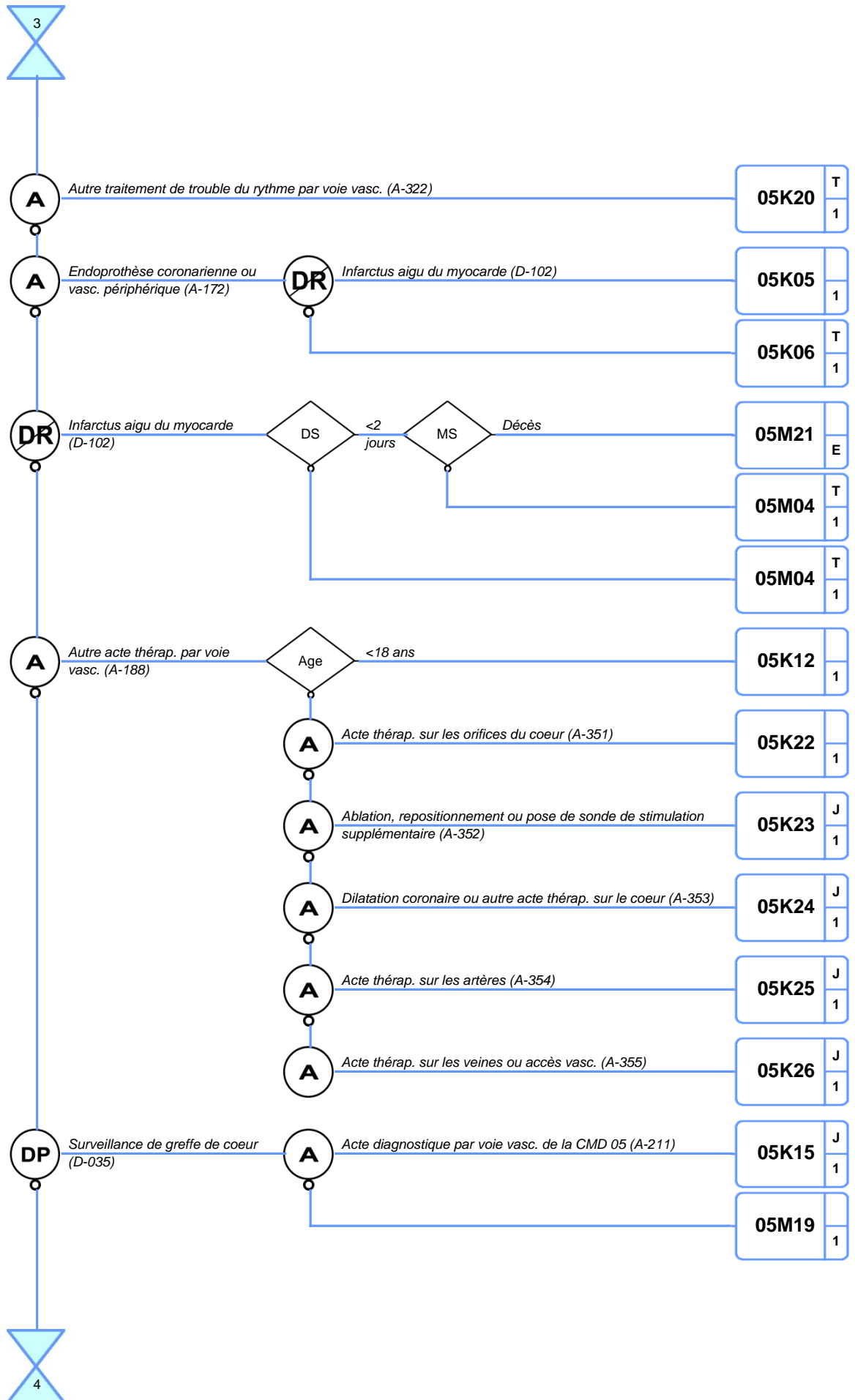

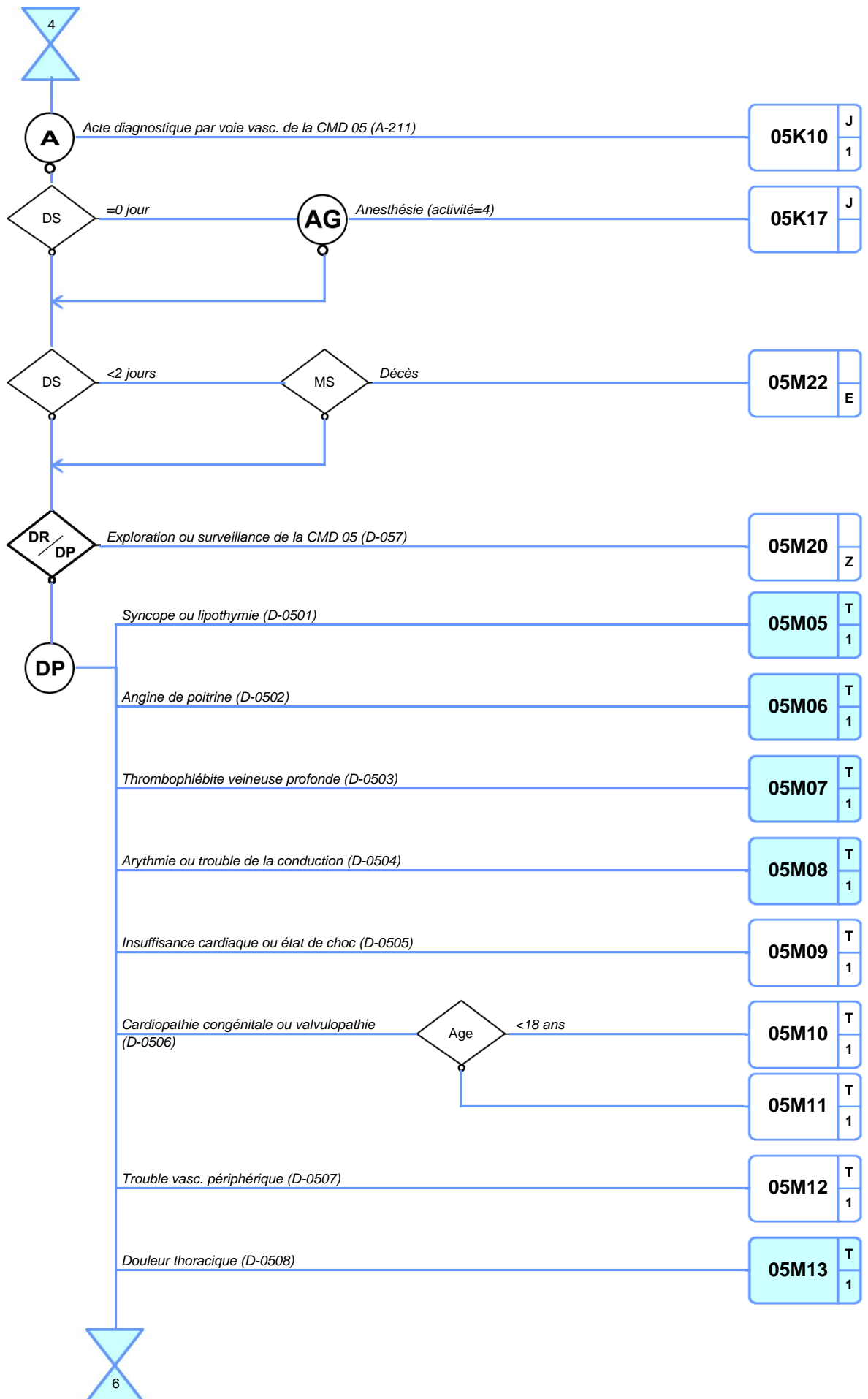

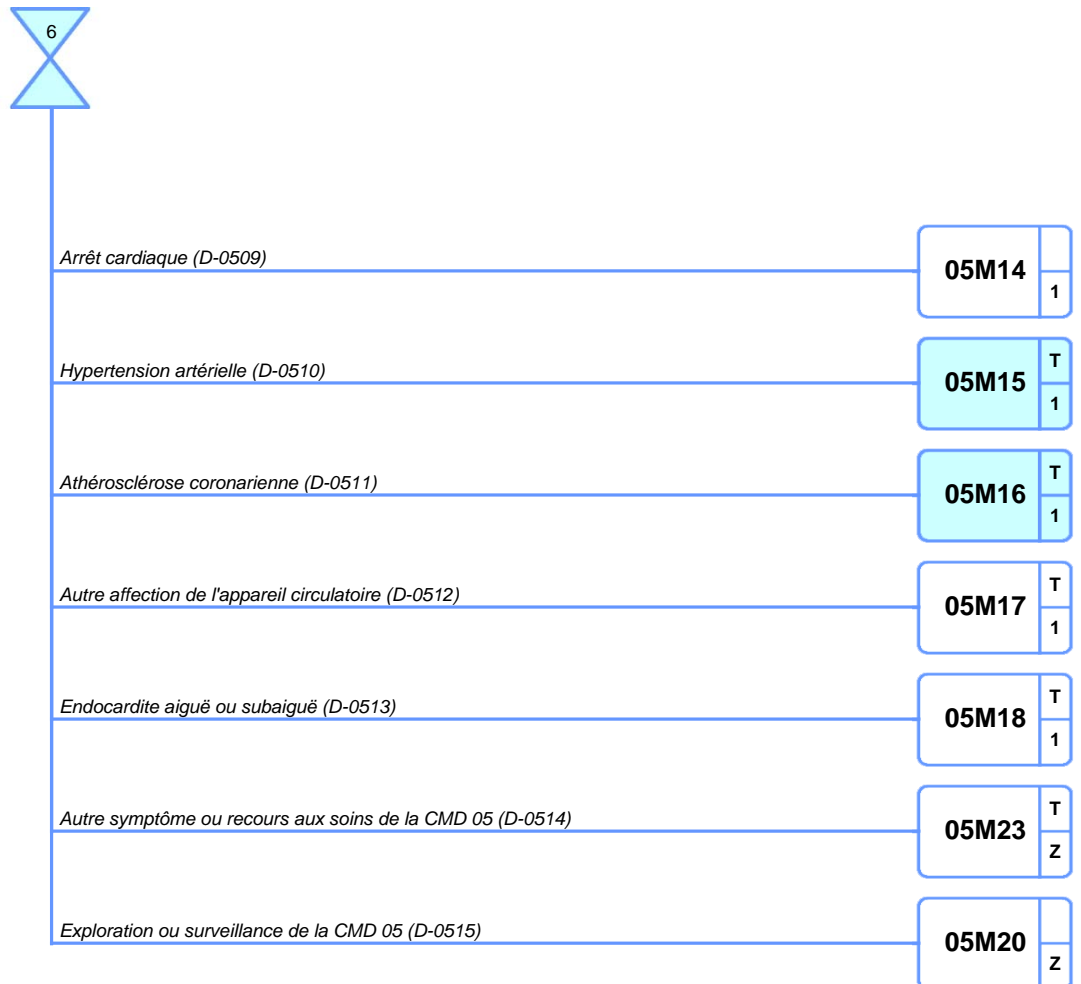

## CATÉGORIE MAJEURE DE DIAGNOSTIC N°06

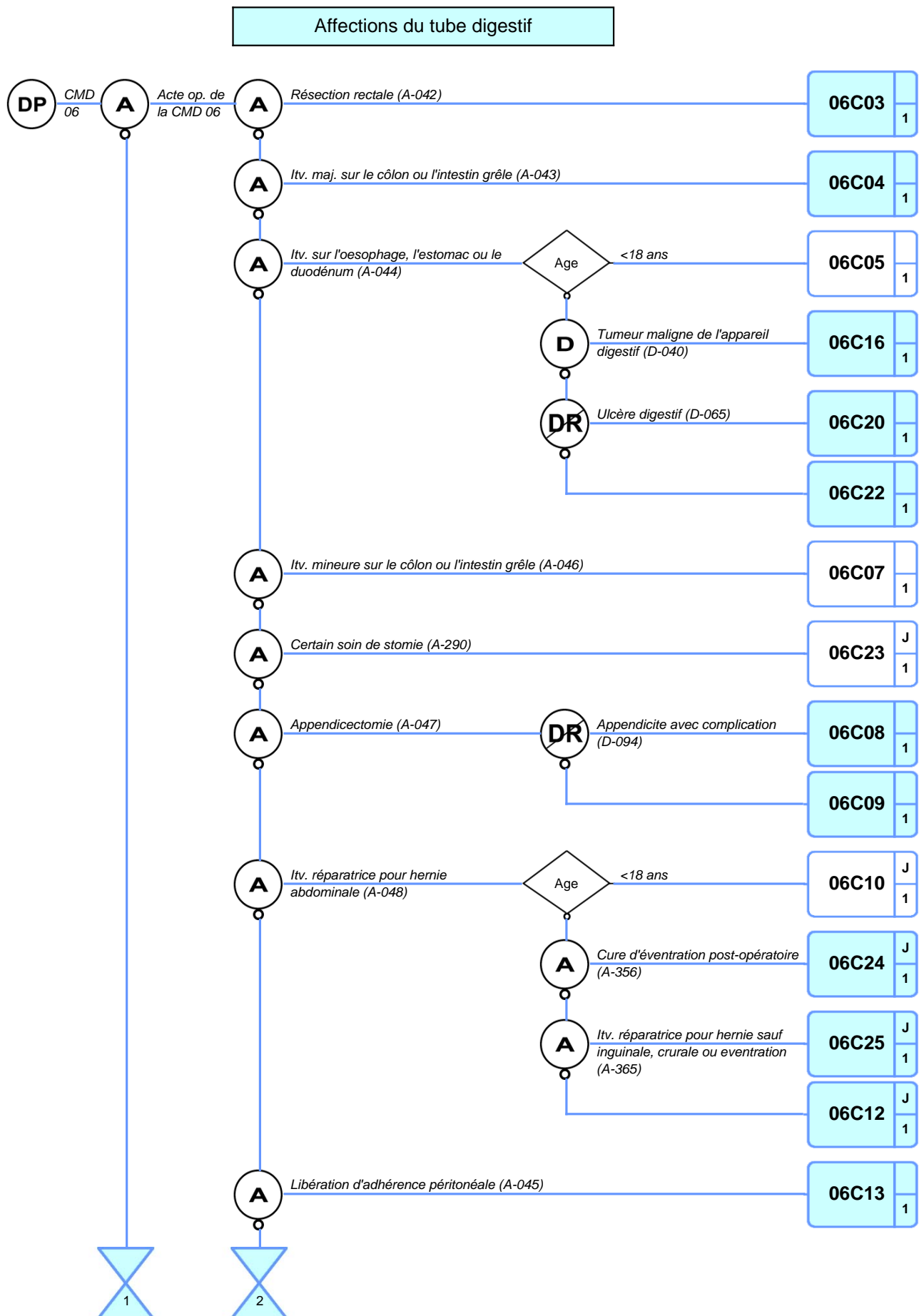

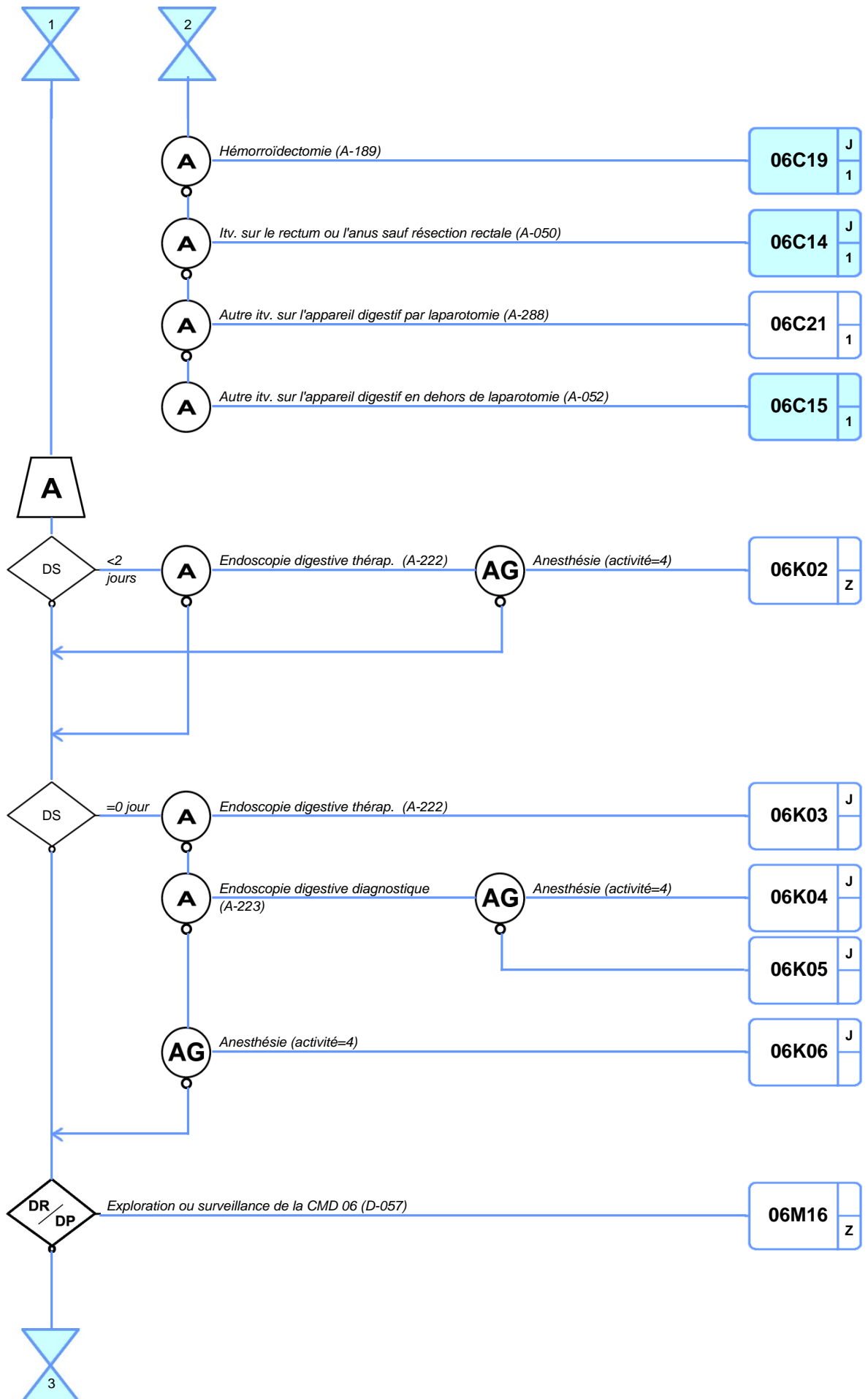

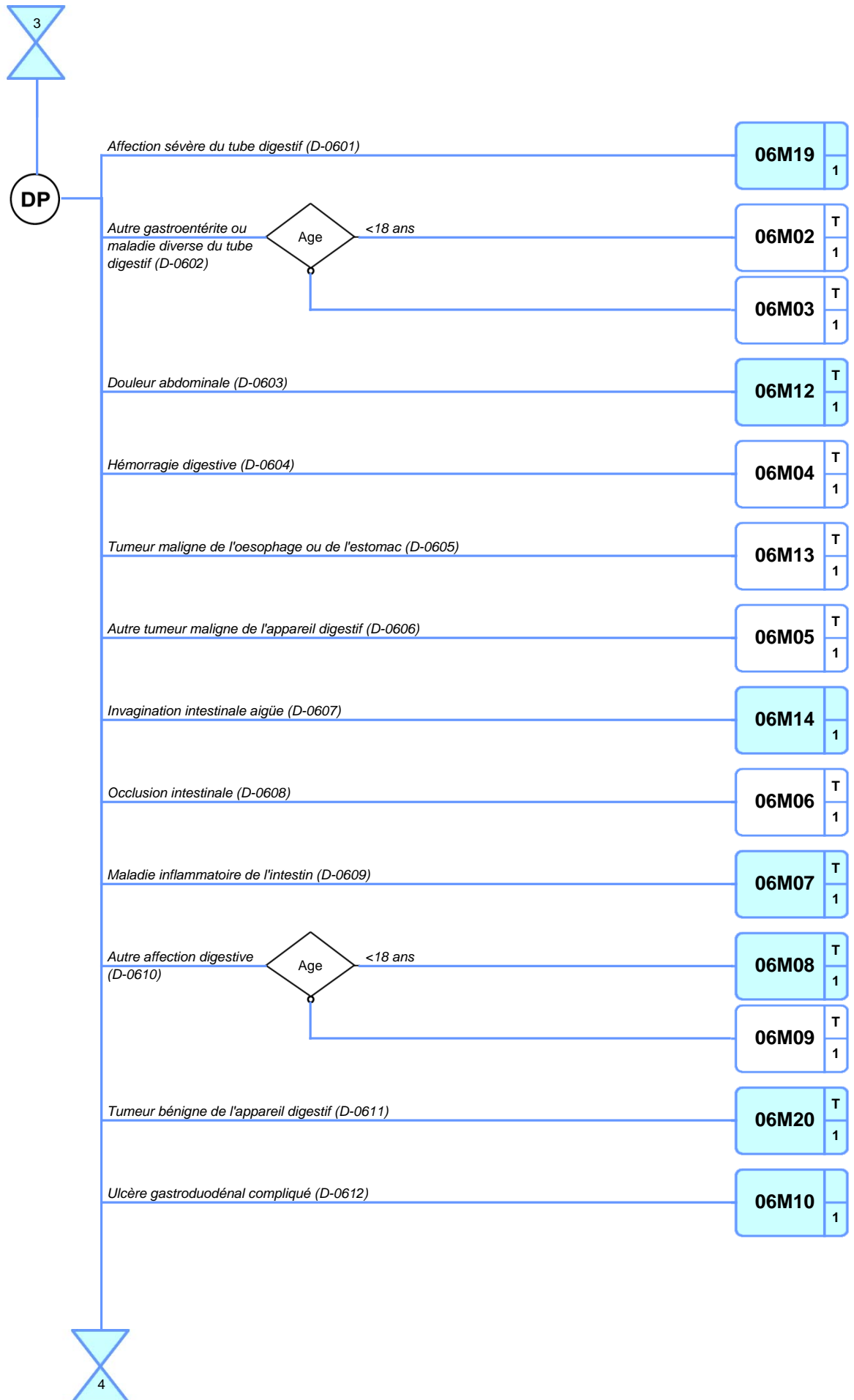

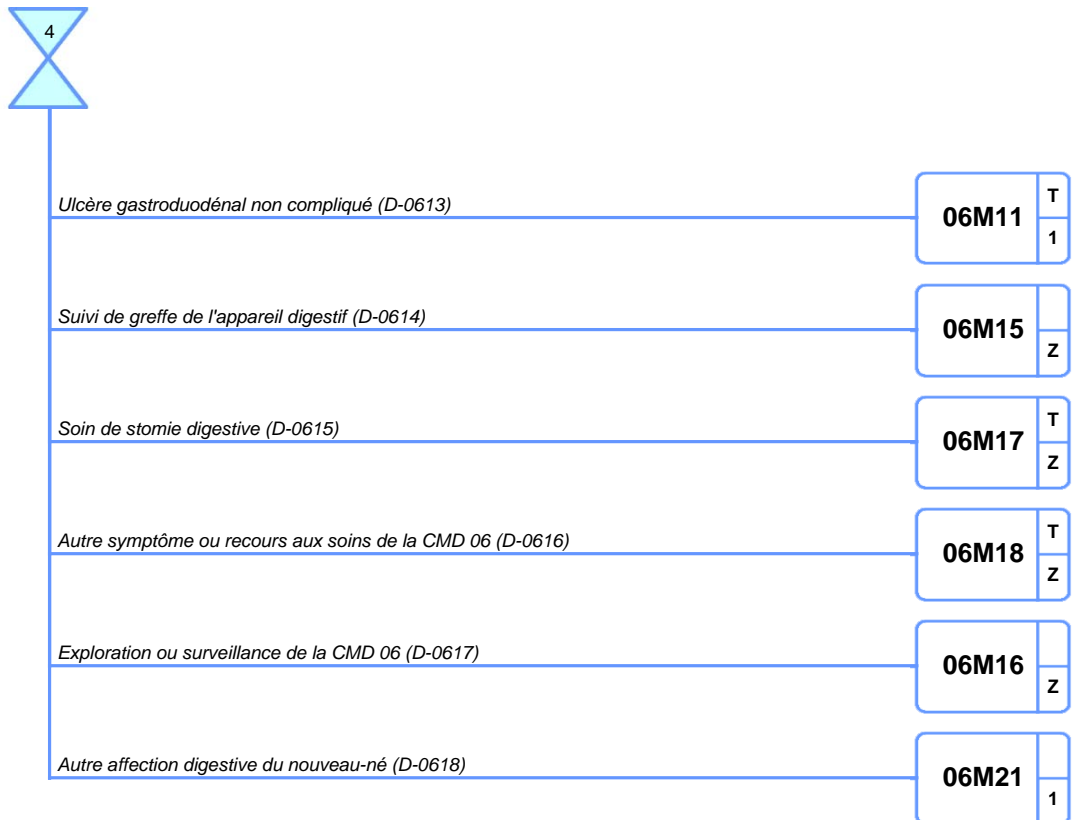



## CATÉGORIE MAJEURE DE DIAGNOSTIC N°07

## Affections du système hépatobiliaire et du pancréas

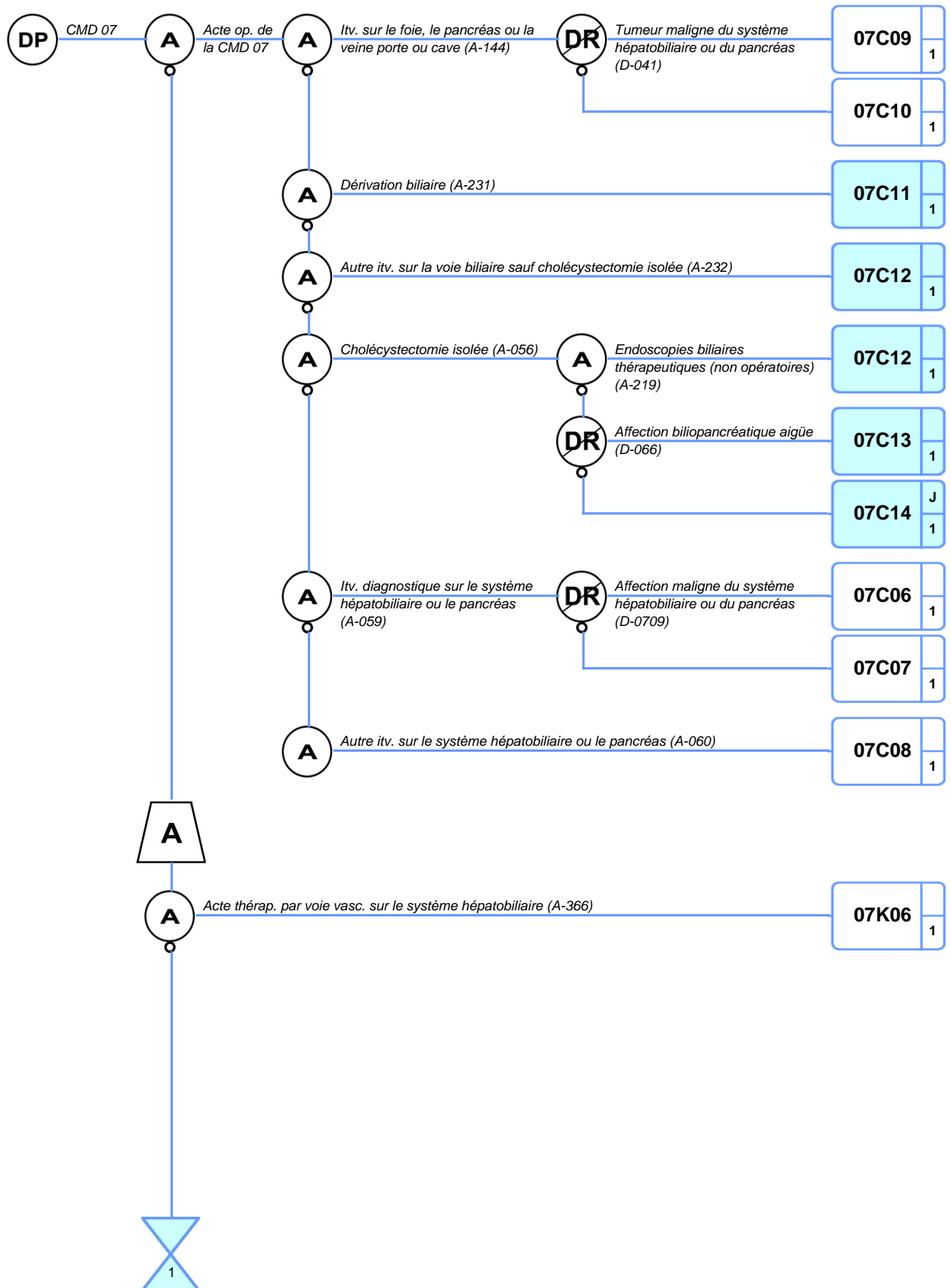

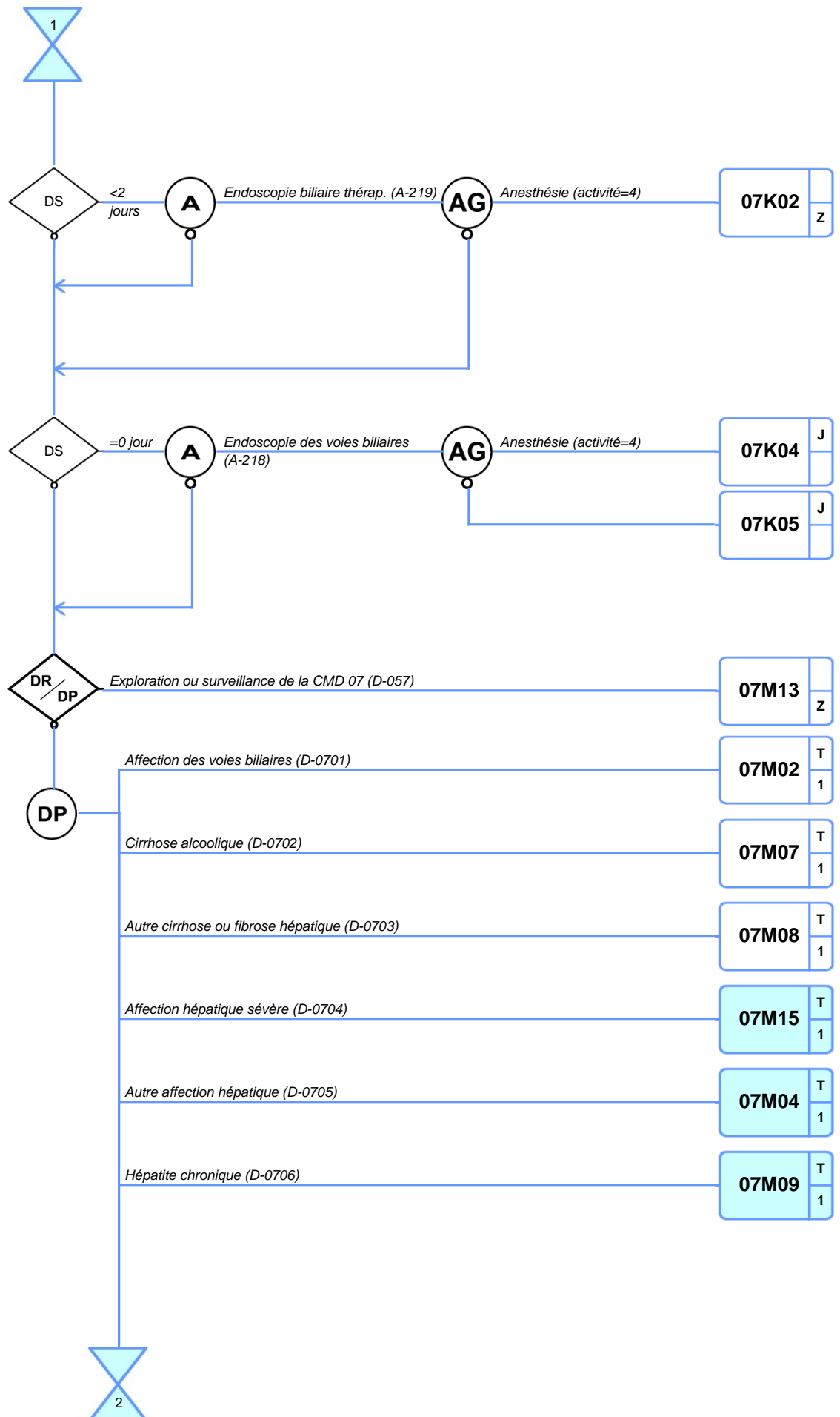

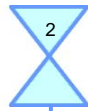

<i>Pancréatite aiguë (D-0707)</i>	<b>07M10</b>	T 1
<i>Autre affection non maligne du pancréas (D-0708)</i>	<b>07M11</b>	T 1
<i>Affection maligne du système hépatobiliaire ou du pancréas (D-0709)</i>	<b>07M06</b>	T 1
<i>Suivi de greffe hépatique ou pancréatique (D-0710)</i>	<b>07M12</b>	1
<i>Exploration ou surveillance de la CMD 07 (D-0711)</i>	<b>07M13</b>	Z
<i>Autre symptôme ou recours aux soins de la CMD 07 (D-0712)</i>	<b>07M14</b>	T Z
<i>Ictère du nouveau-né (D-0713)</i>	<b>07M16</b>	1

# CATÉGORIE MAJEURE DE DIAGNOSTIC N°08

## Affections et traumatismes de l'appareil musculosquelettique et du tissu conjonctif

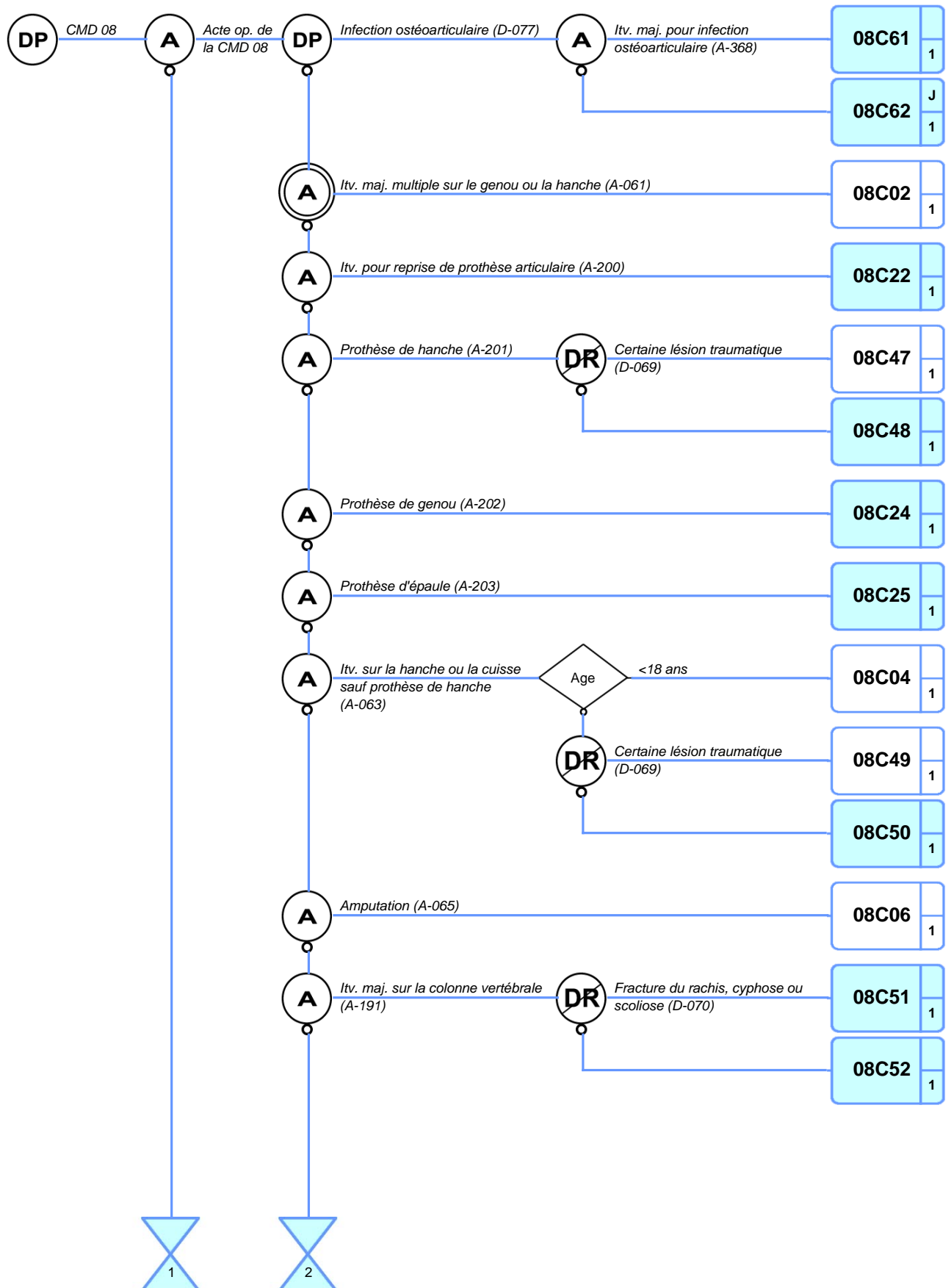

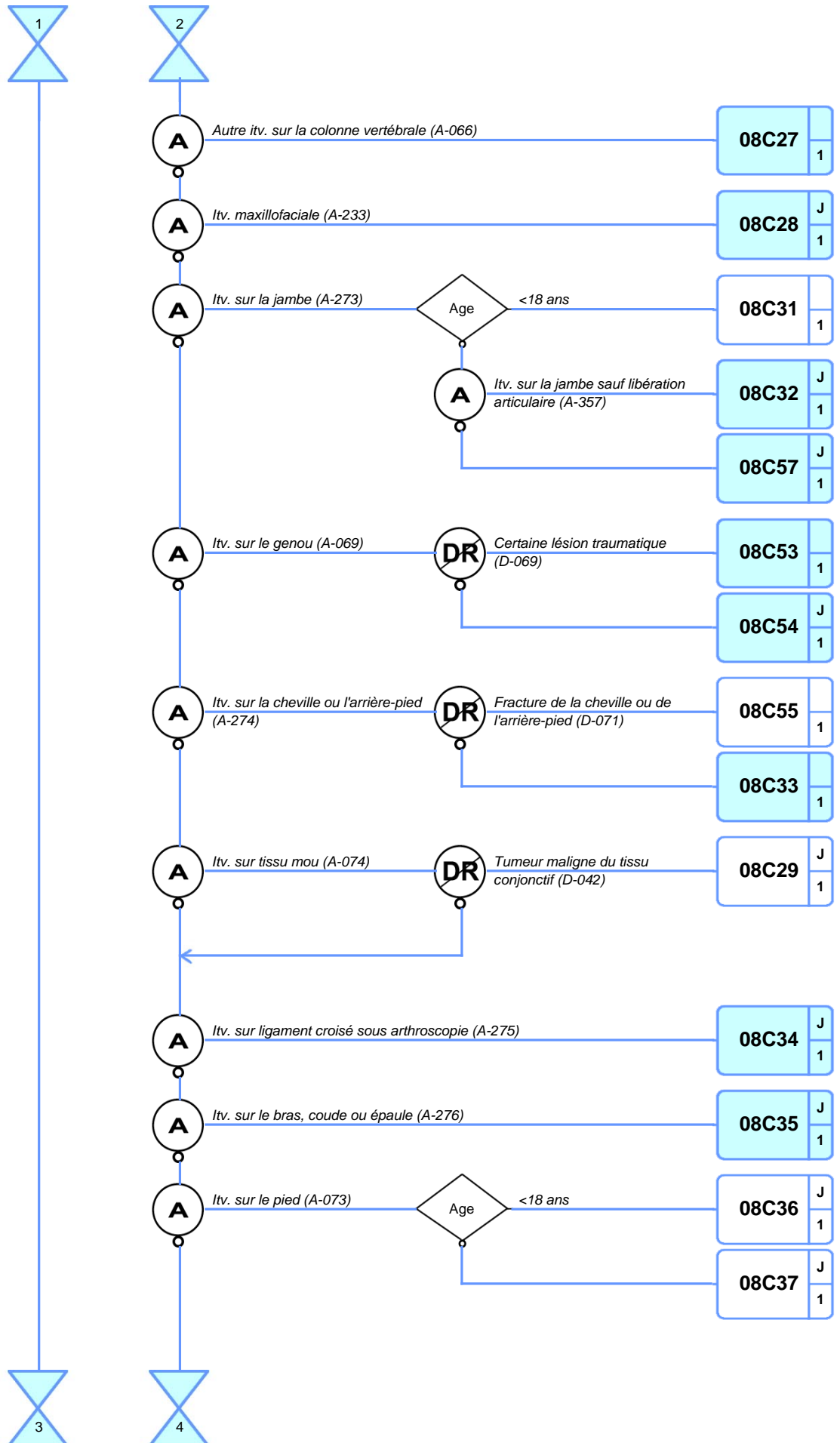

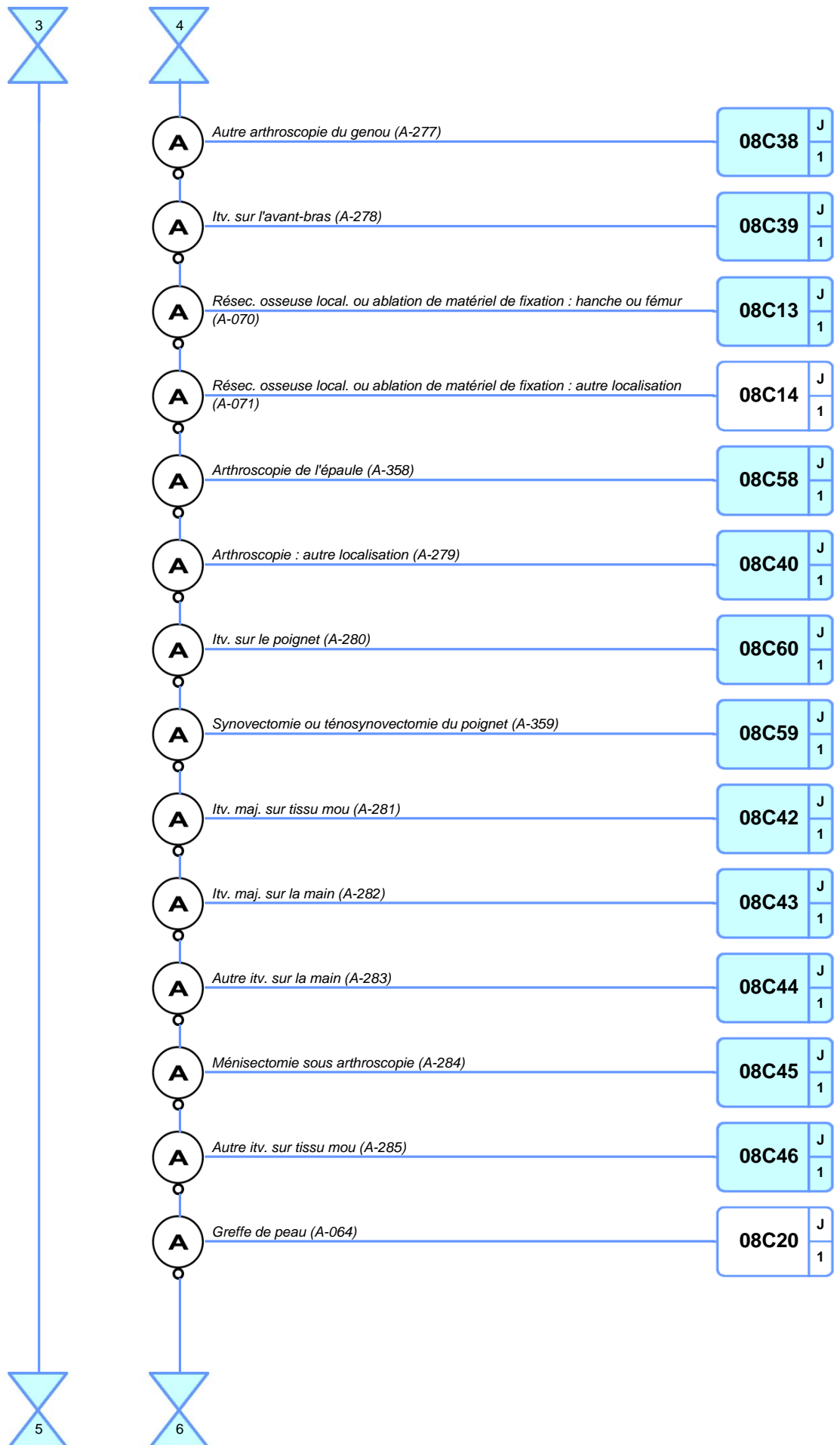

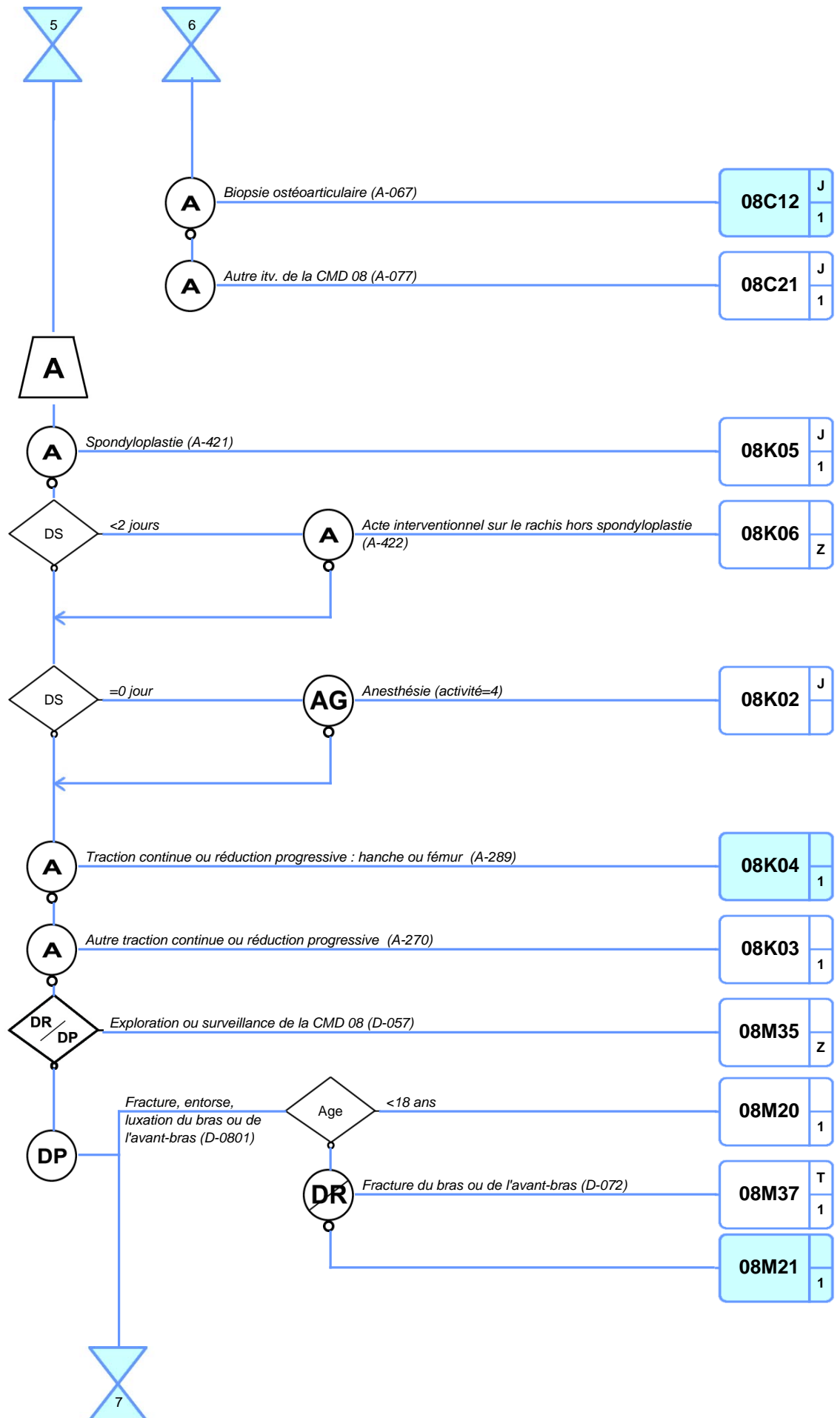

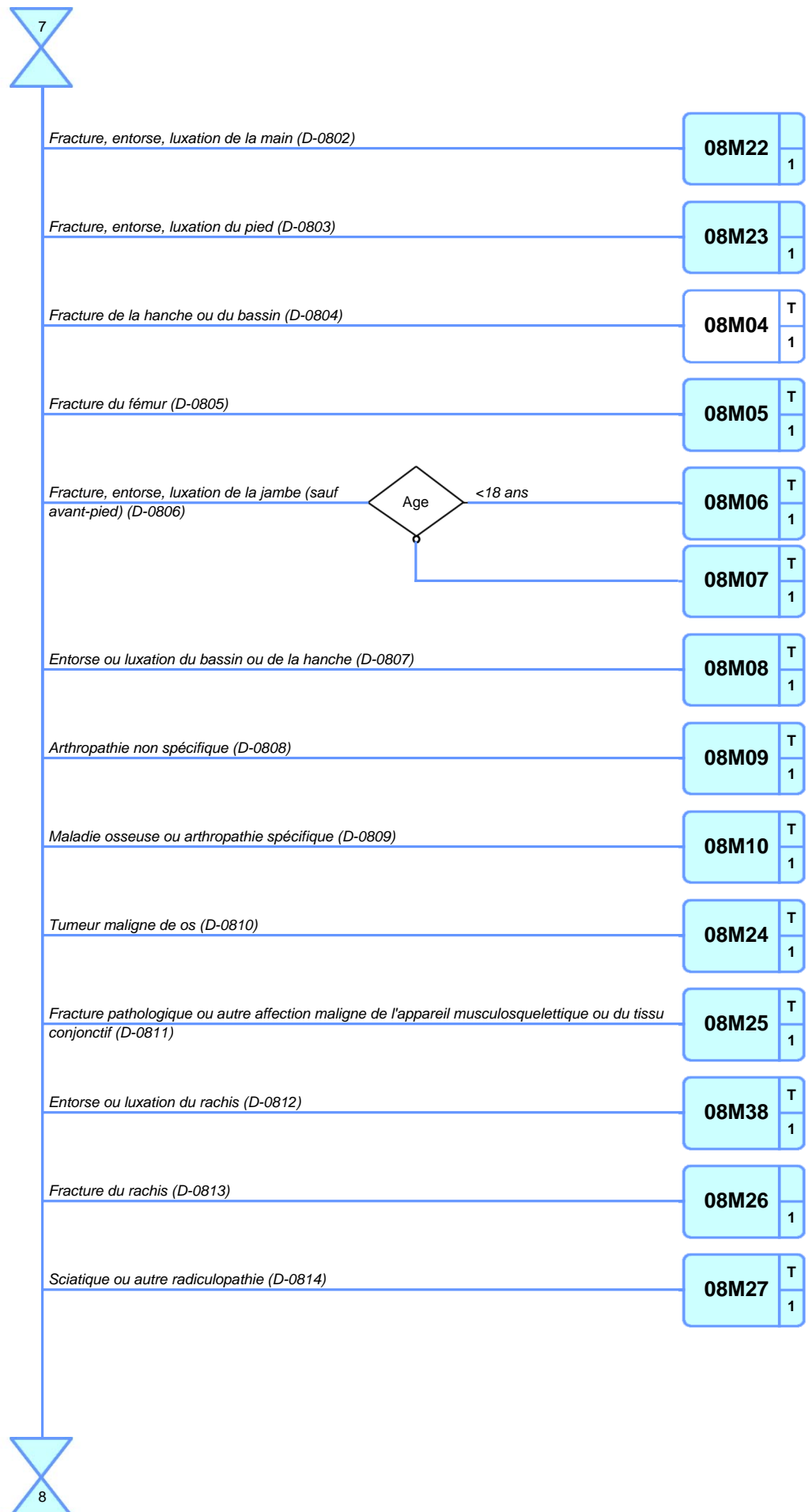



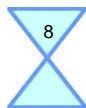

<i>Autre rachialgie (D-0815)</i>	<b>08M28</b>	T 1
<i>Autre pathologie rachidienne relevant d'un traitement médical (D-0816)</i>	<b>08M29</b>	T 1
<i>Rhumatisme ou raideur articulaire (D-0817)</i>	<b>08M30</b>	T 1
<i>Affection du tissu conjonctif (D-0818)</i>	<b>08M14</b>	T 1
<i>Tendinite, myosite ou bursite (D-0819)</i>	<b>08M15</b>	T 1
<i>Ostéomyélite aiguë (y compris vertébrale) ou arthrite septique (D-0820)</i>	<b>08M31</b>	T 1
<i>Ostéomyélite chronique (D-0821)</i>	<b>08M32</b>	T 1
<i>Suite de traitement après une affection de l'appareil musculosquelettique ou du tissu conjonctif (D-0822)</i>	<b>08M18</b>	T 1
<i>Ablation de matériel sans acte classant (D-0823)</i>	<b>08M33</b>	T 1
<i>Autre affection de l'appareil musculosquelettique ou du tissu conjonctif (D-0824)</i>	<b>08M19</b>	T 1
<i>Algoneurodystrophie (D-0825)</i>	<b>08M34</b>	T 1
<i>Autre symptôme ou recours aux soins de la CMD 08 (D-0826)</i>	<b>08M36</b>	T Z
<i>Exploration ou surveillance de la CMD 08 (D-0827)</i>	<b>08M35</b>	Z

## CATÉGORIE MAJEURE DE DIAGNOSTIC N°09

## Affections de la peau, des tissus sous-cutanés et des seins

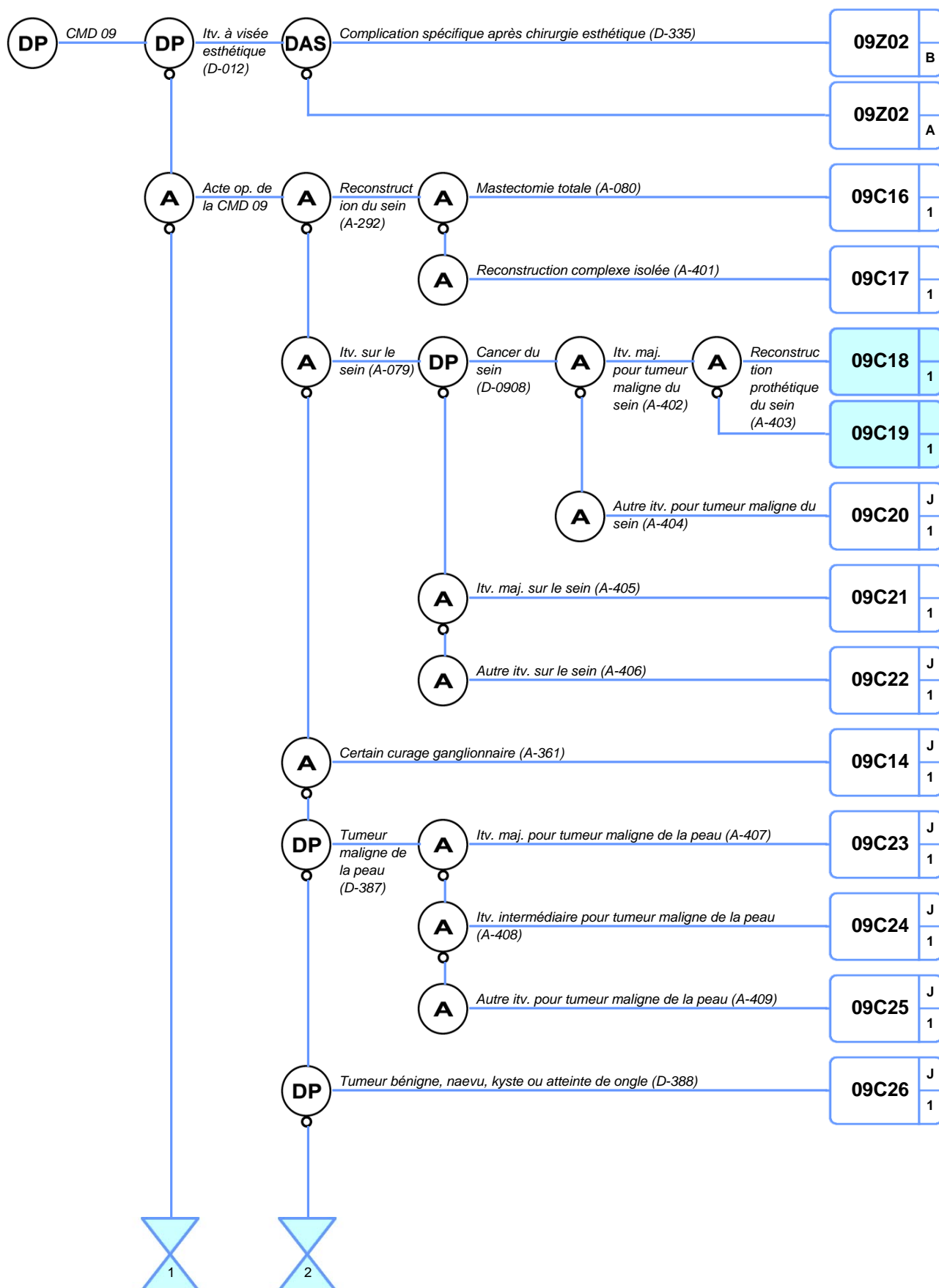



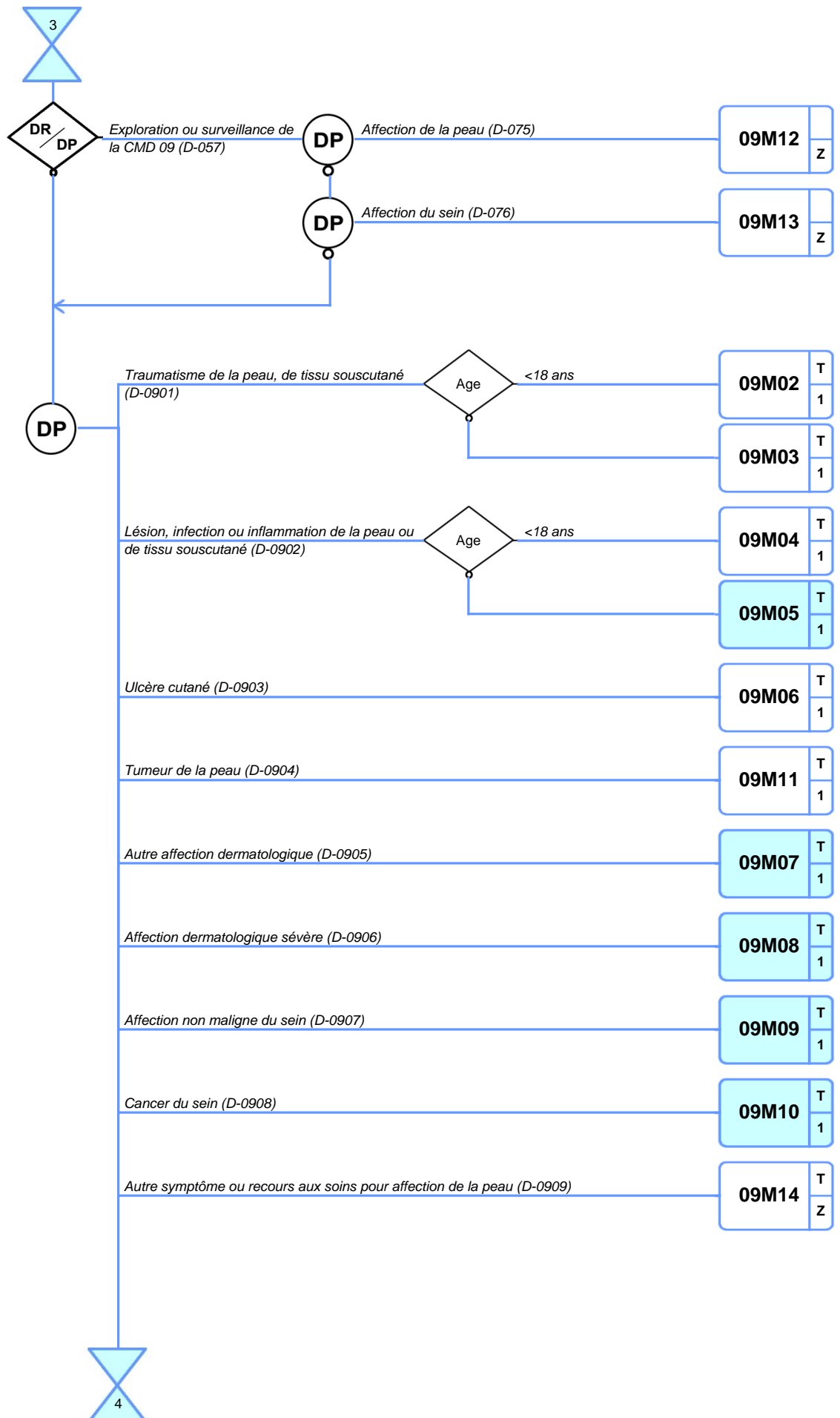

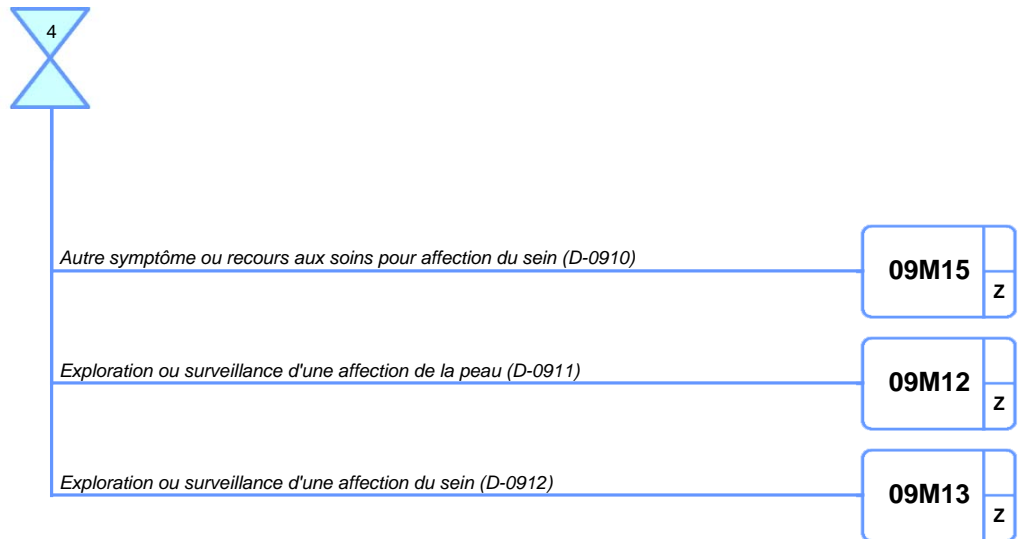



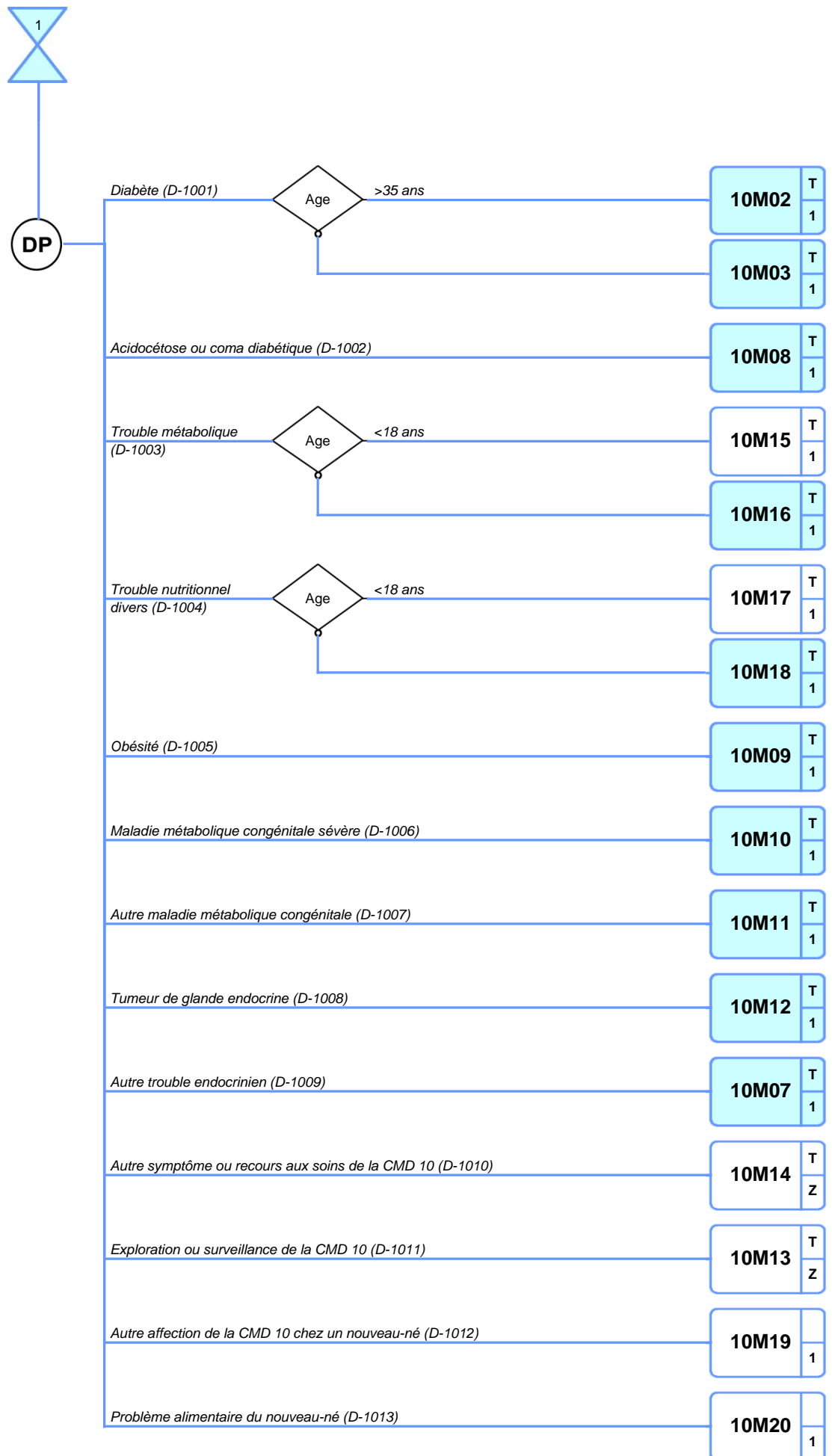

CATÉGORIE MAJEURE DE DIAGNOSTIC N°11

Affections du rein et des voies urinaires

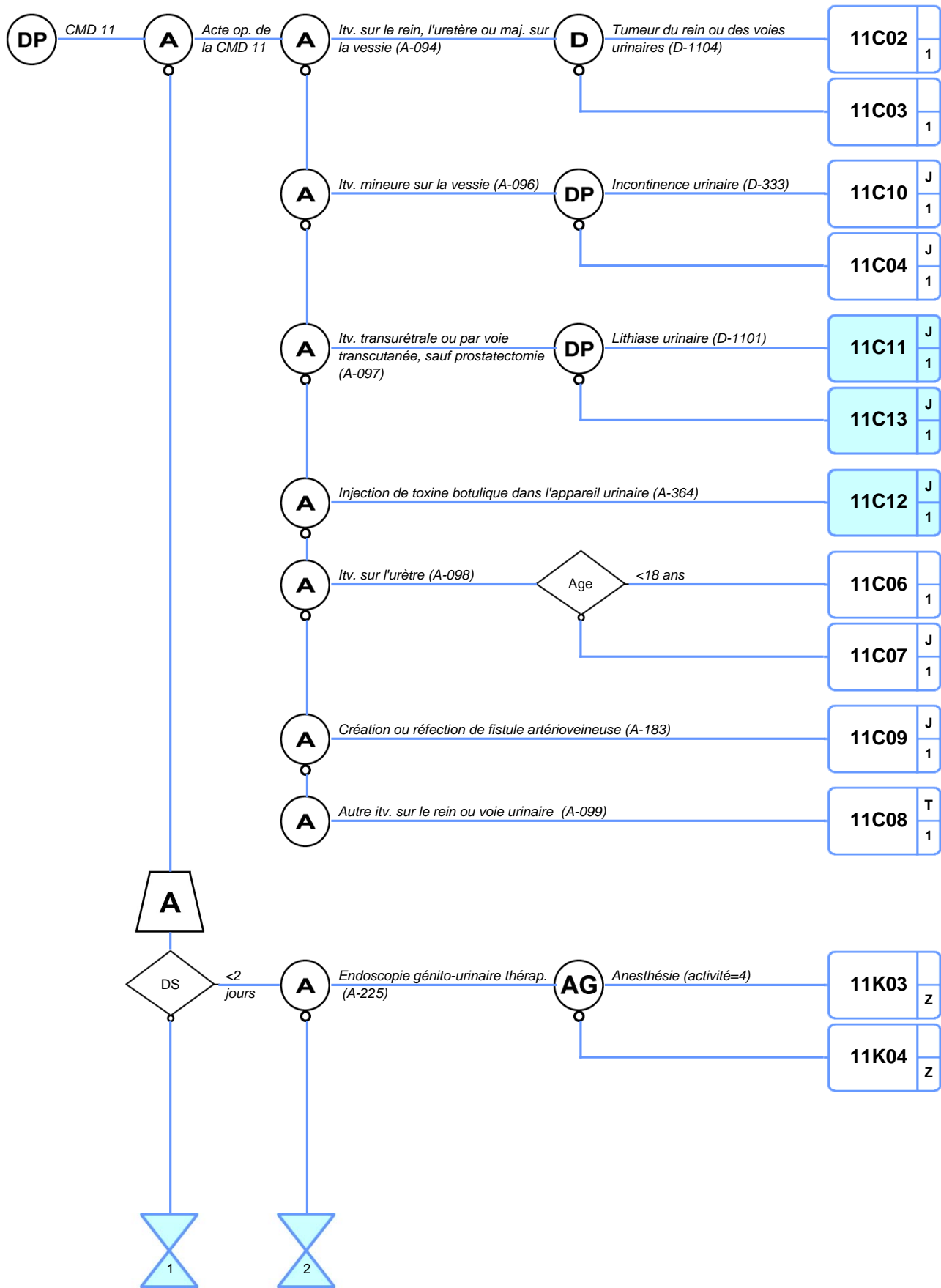



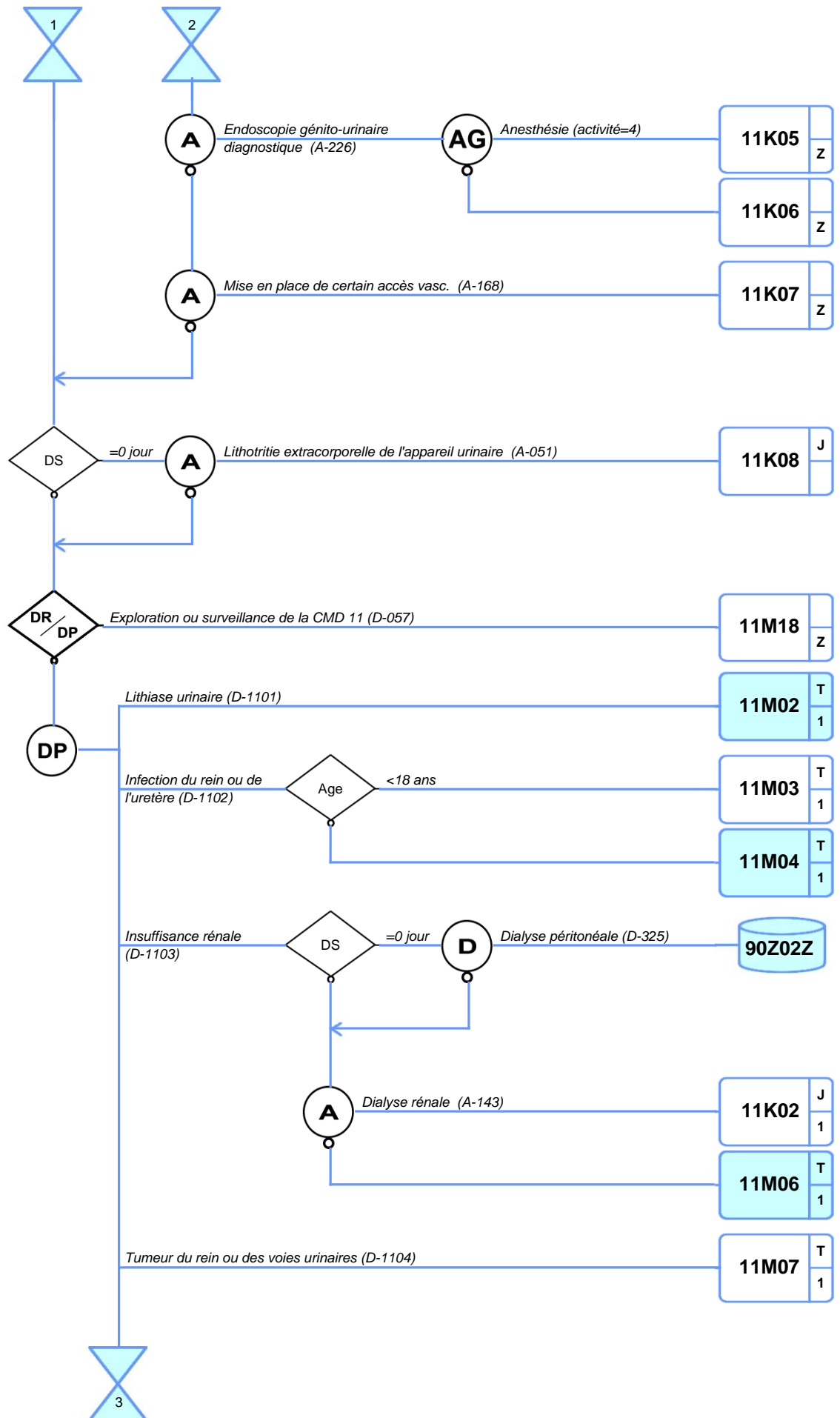

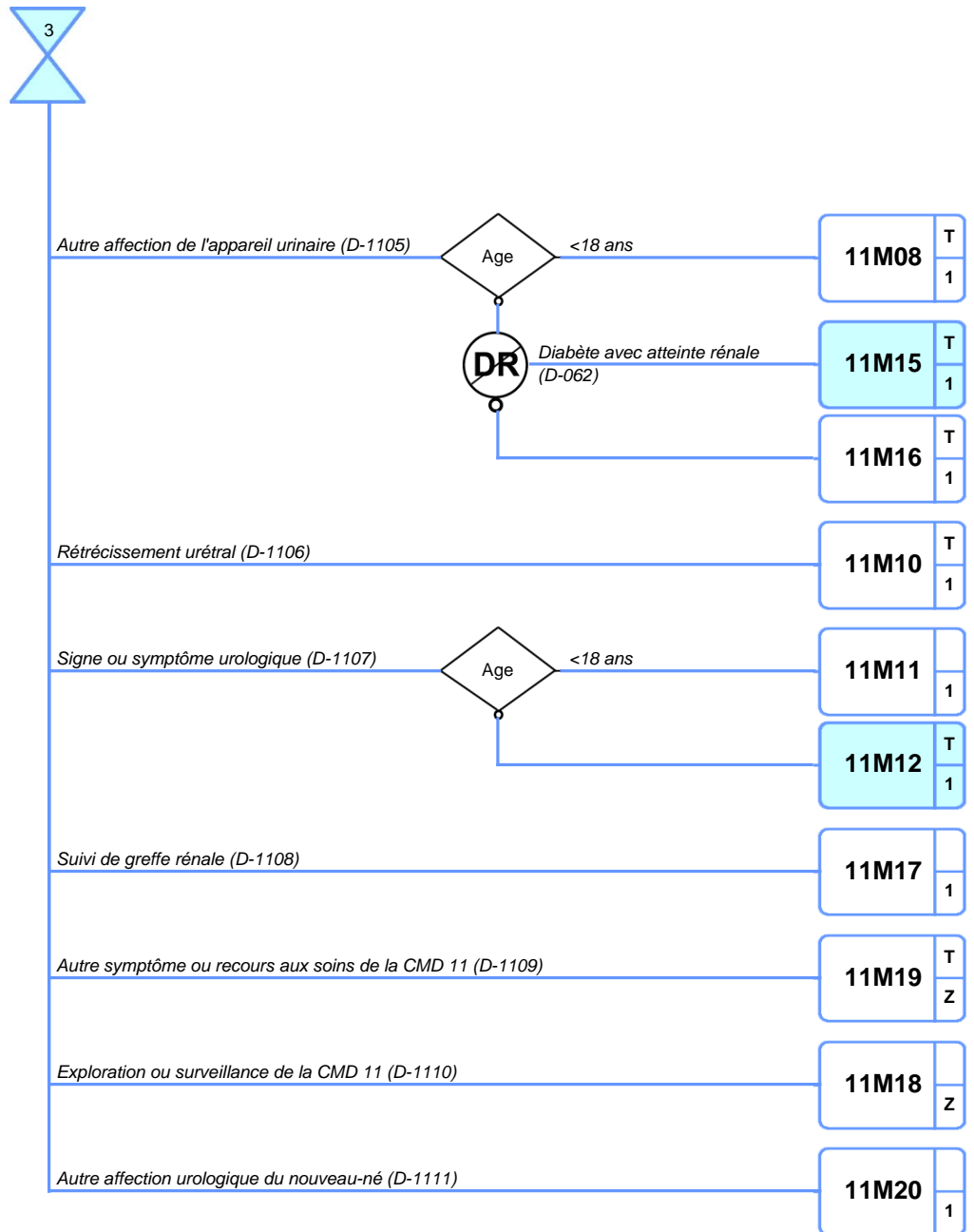

CATÉGORIE MAJEURE DE DIAGNOSTIC N°12

Affections de l'appareil génital masculin

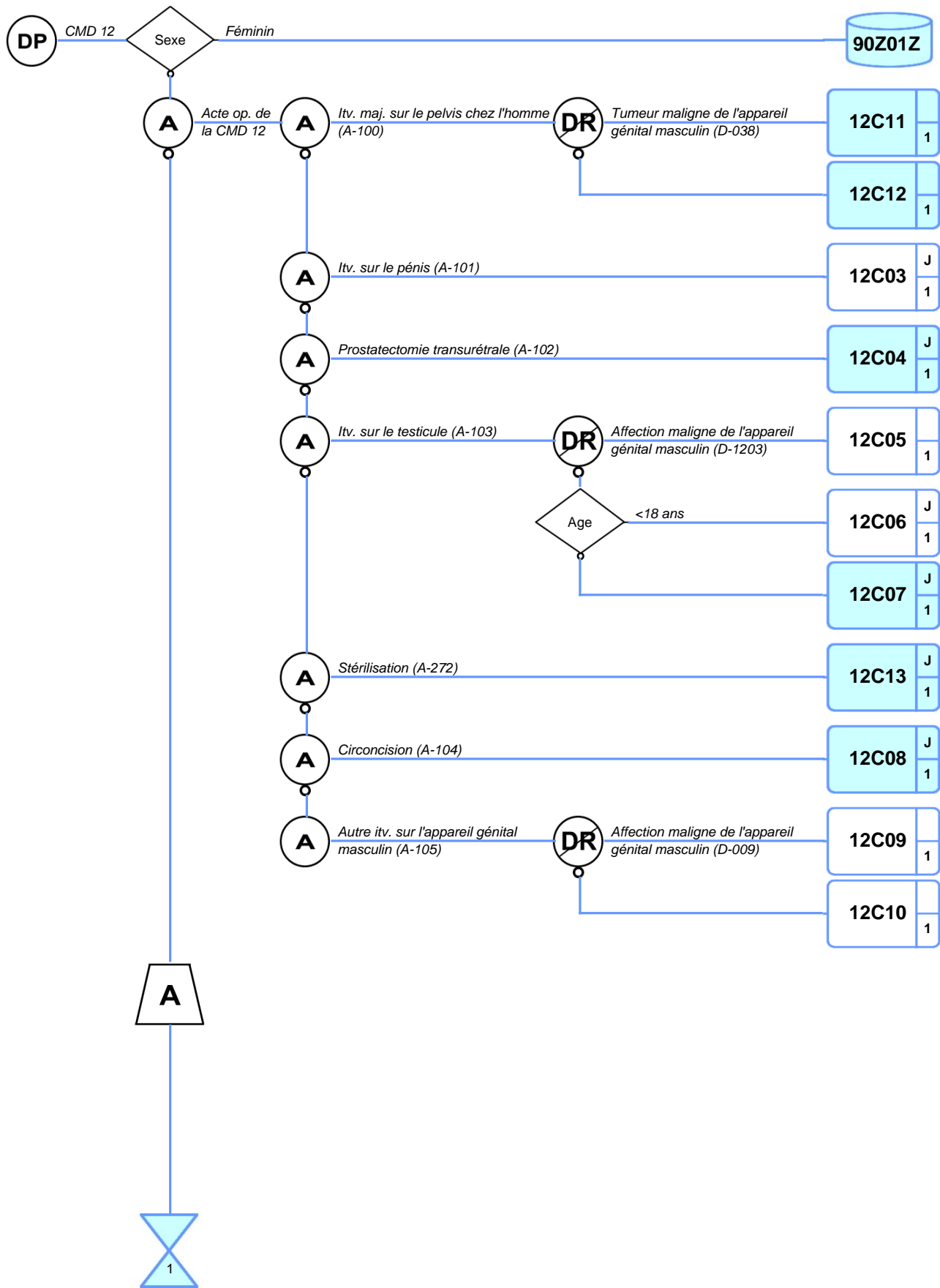

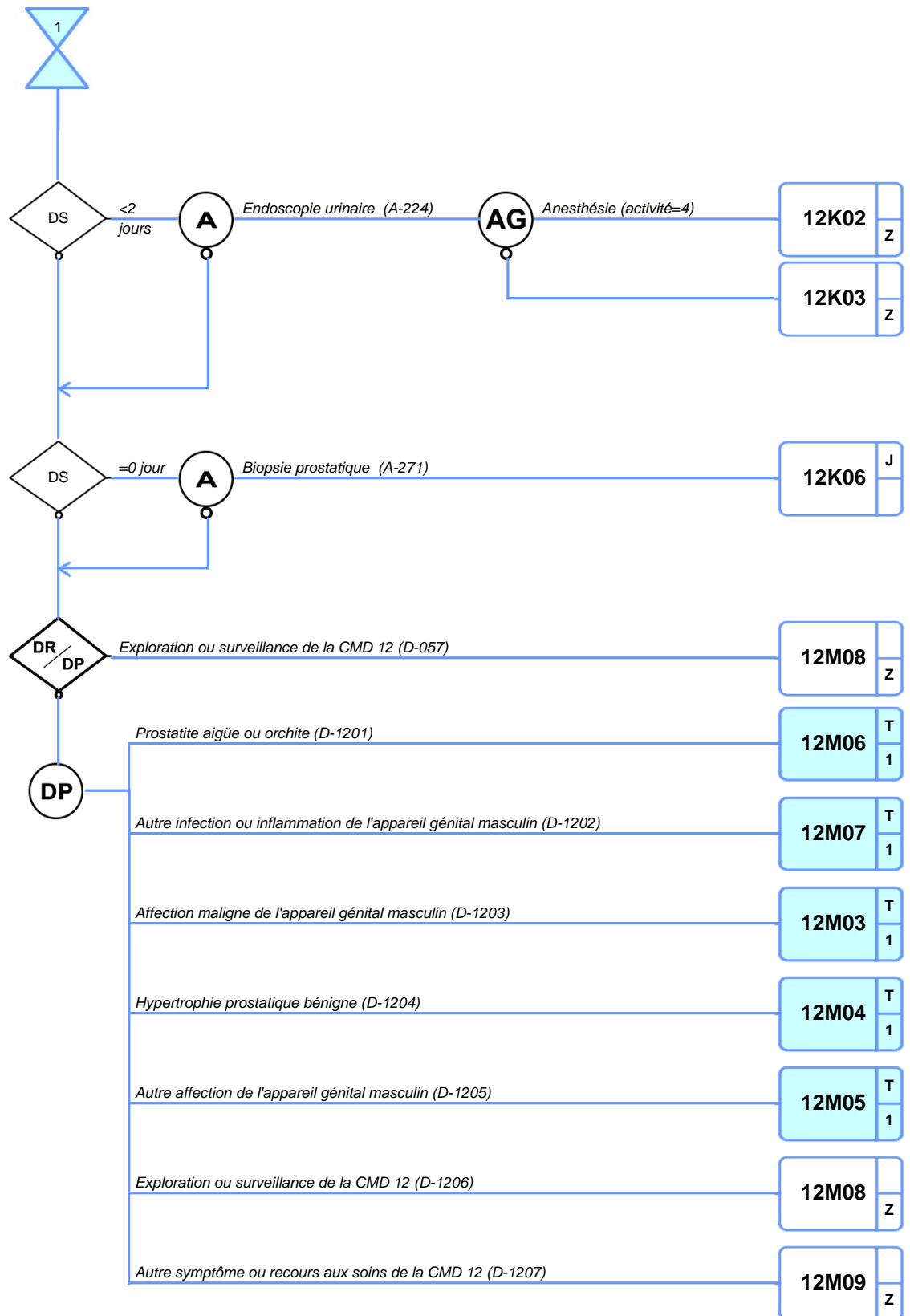

## CATÉGORIE MAJEURE DE DIAGNOSTIC N°13

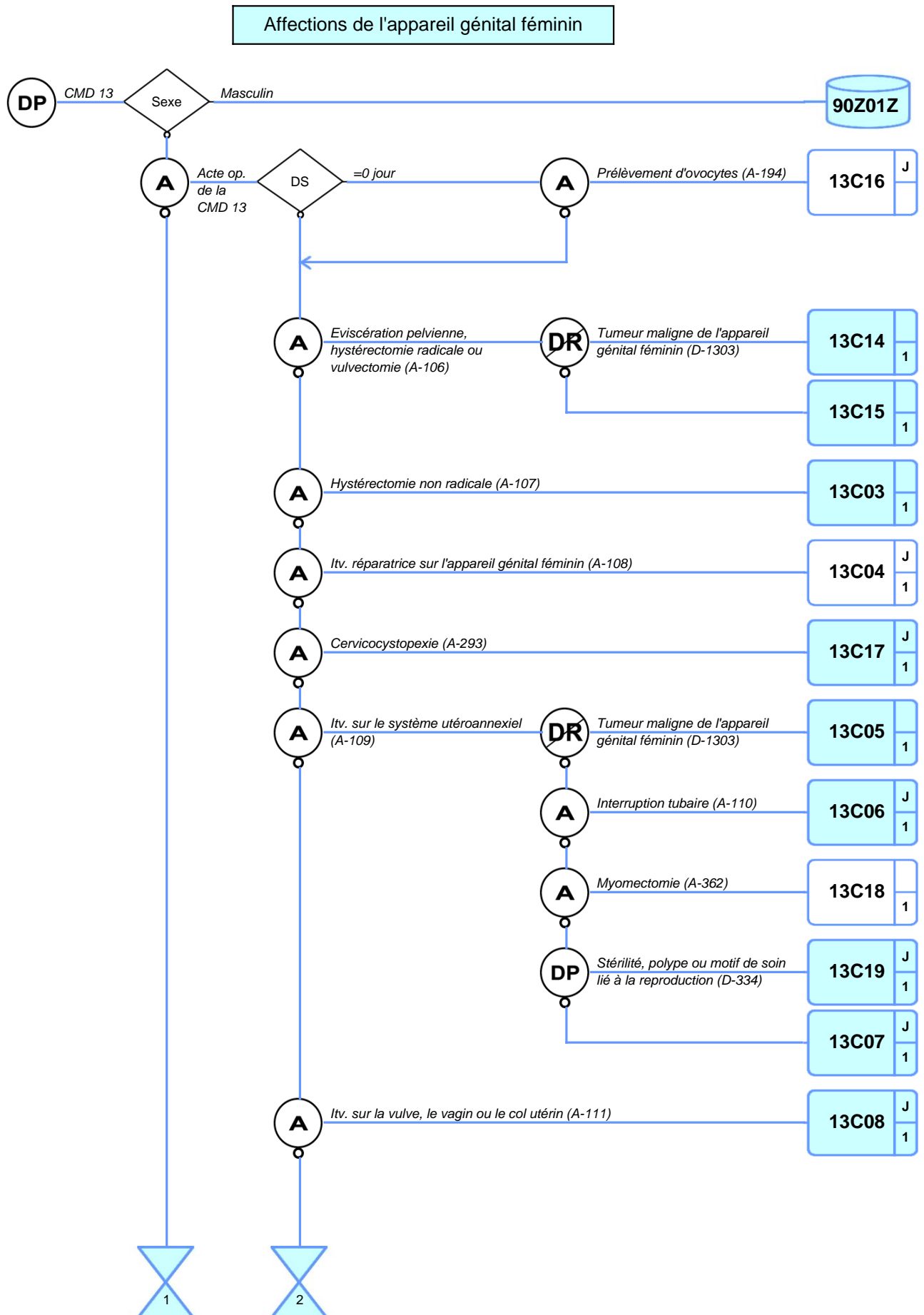

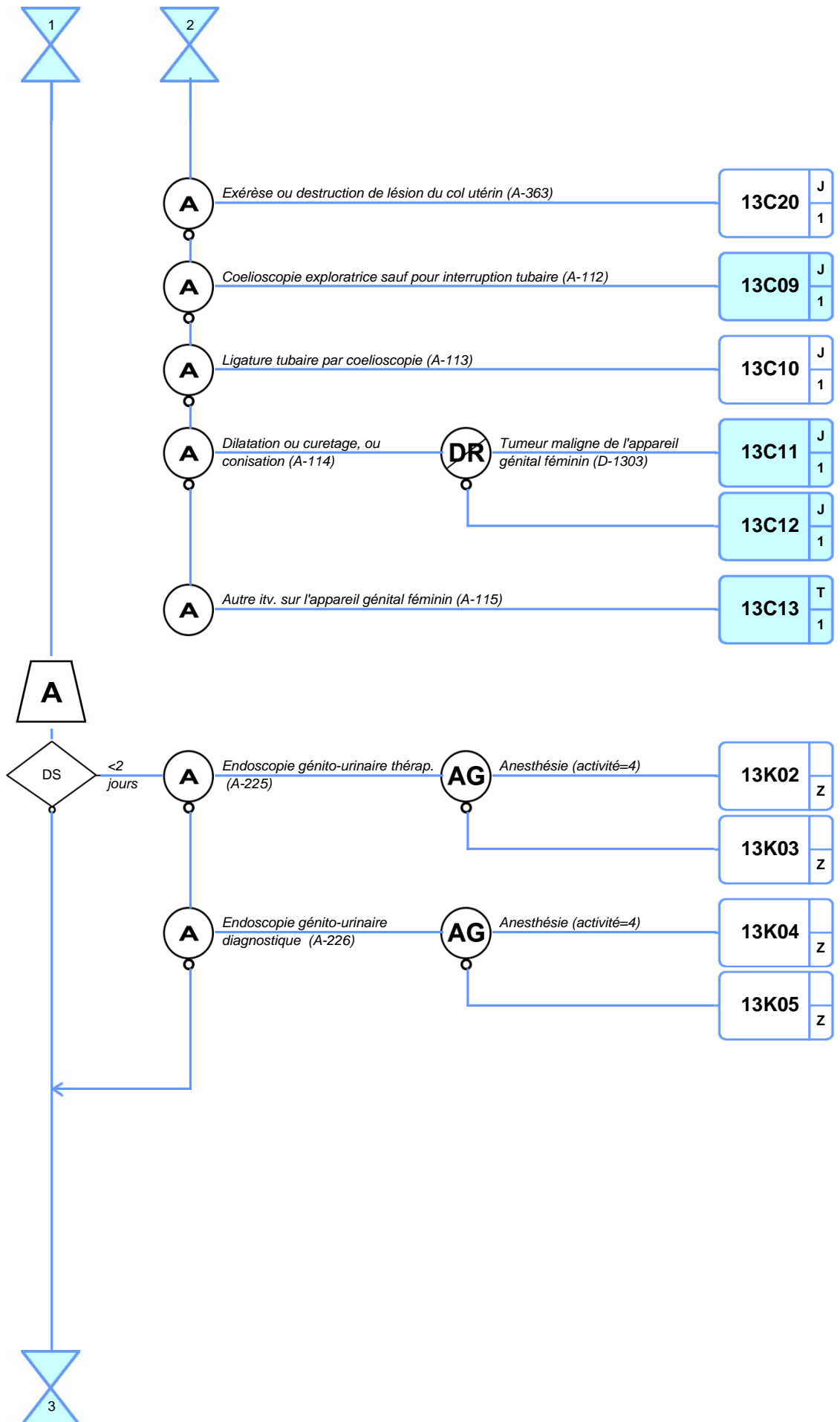

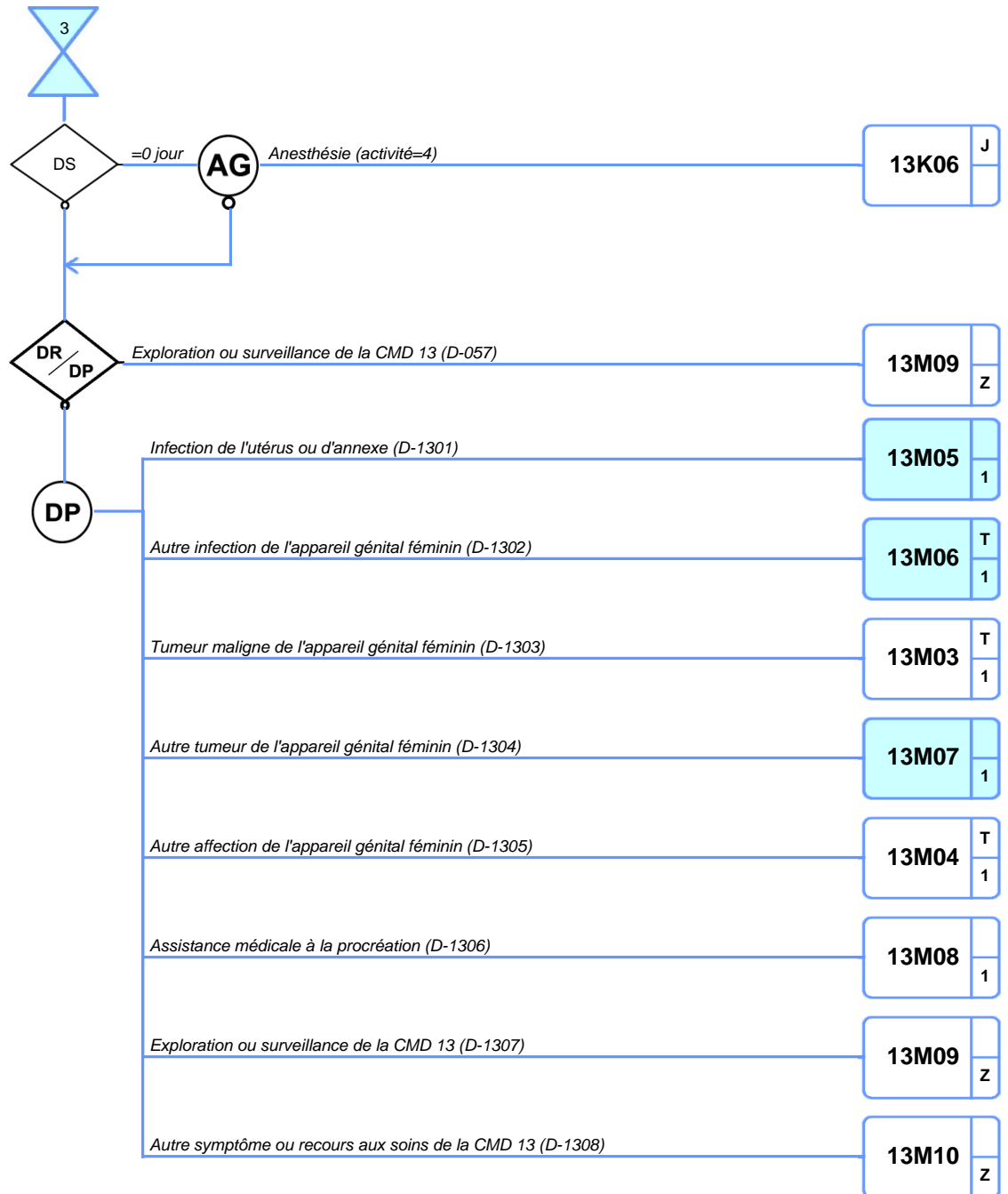





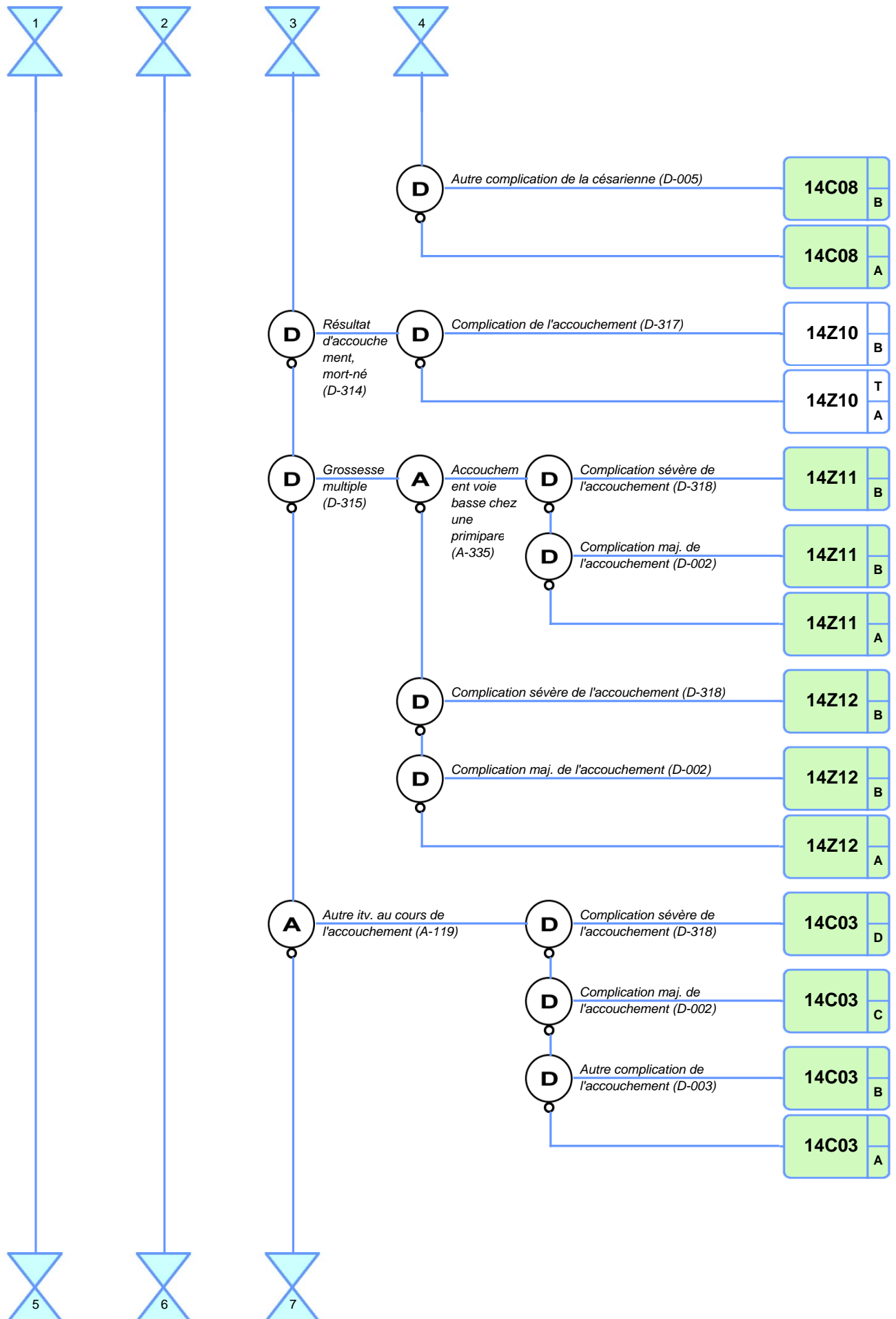

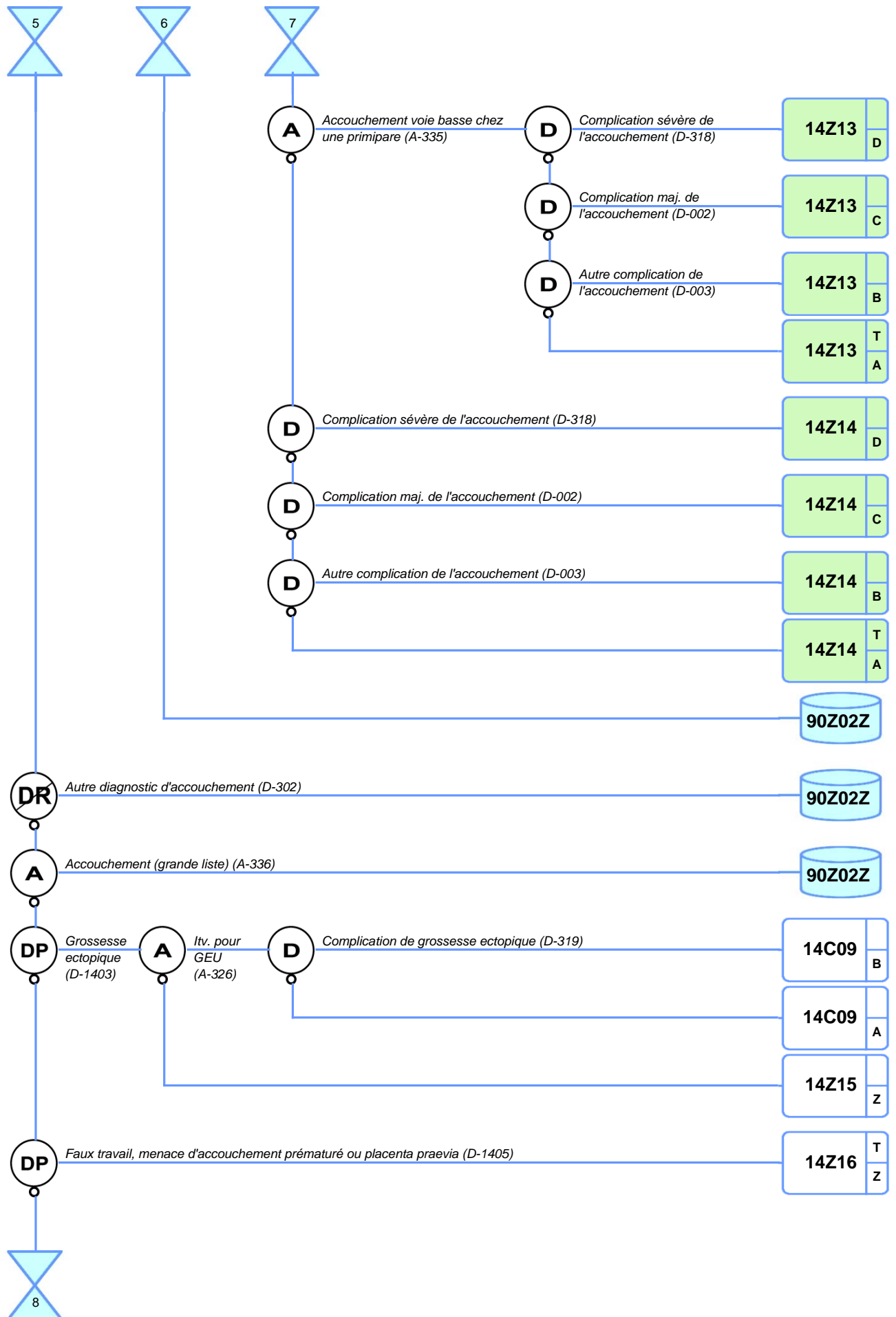

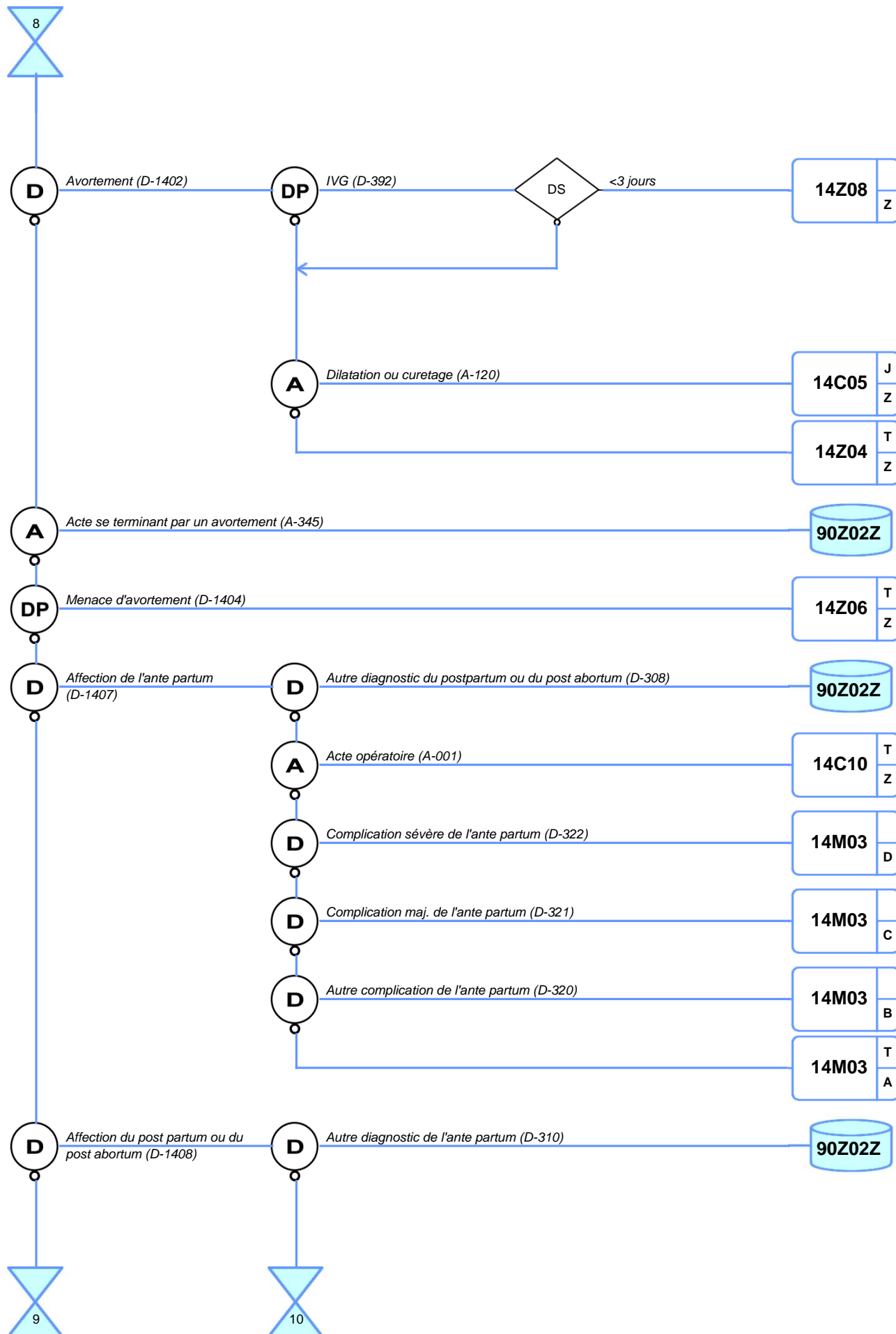

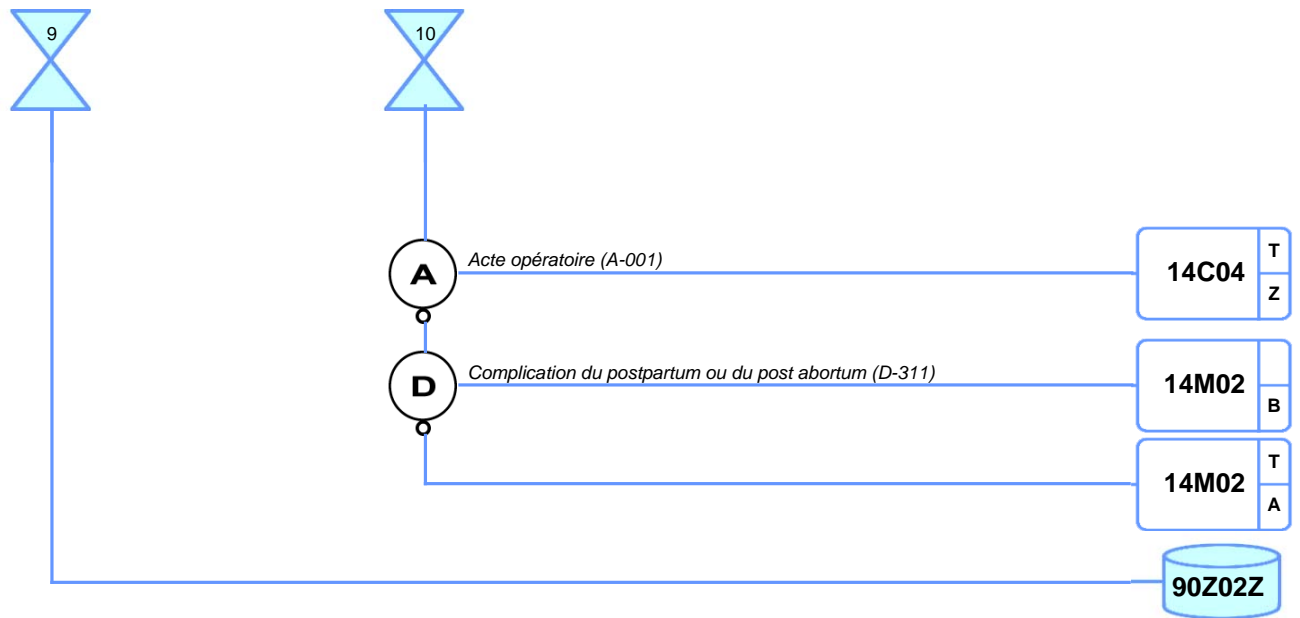

# CATÉGORIE MAJEURE DE DIAGNOSTIC N°16

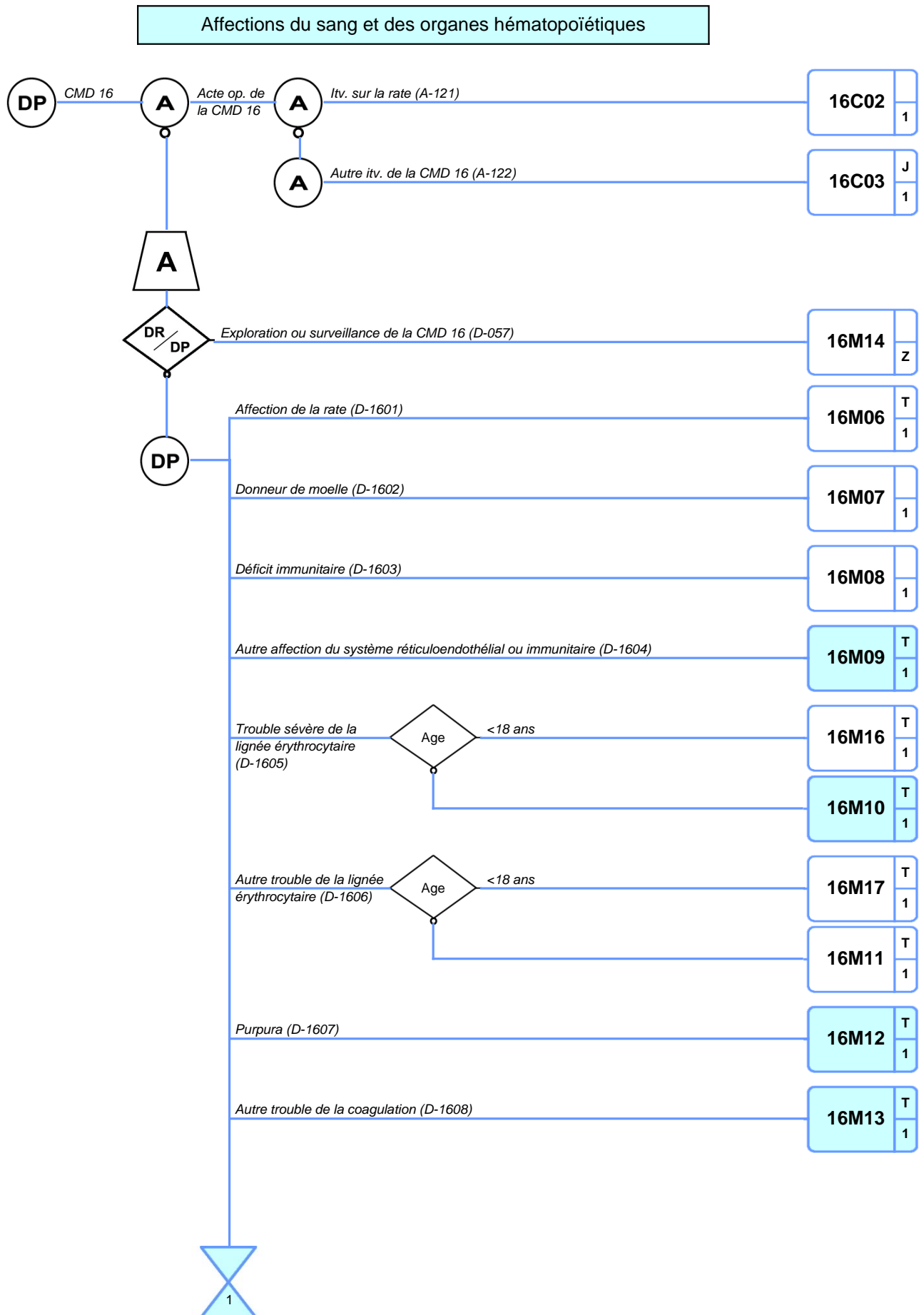

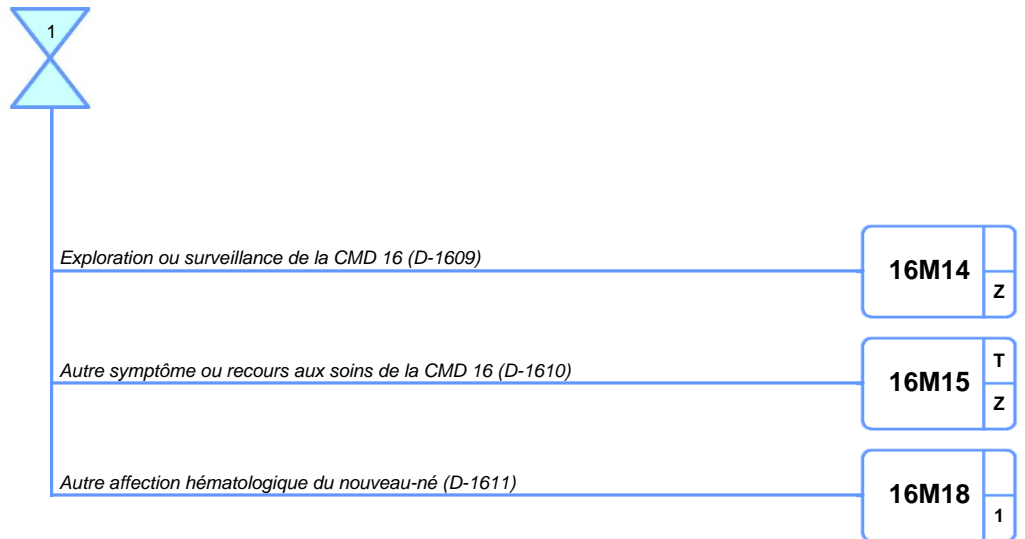

CATÉGORIE MAJEURE DE DIAGNOSTIC N°17

Affections myéloprolifératives et tumeurs de siège imprécis ou diffus

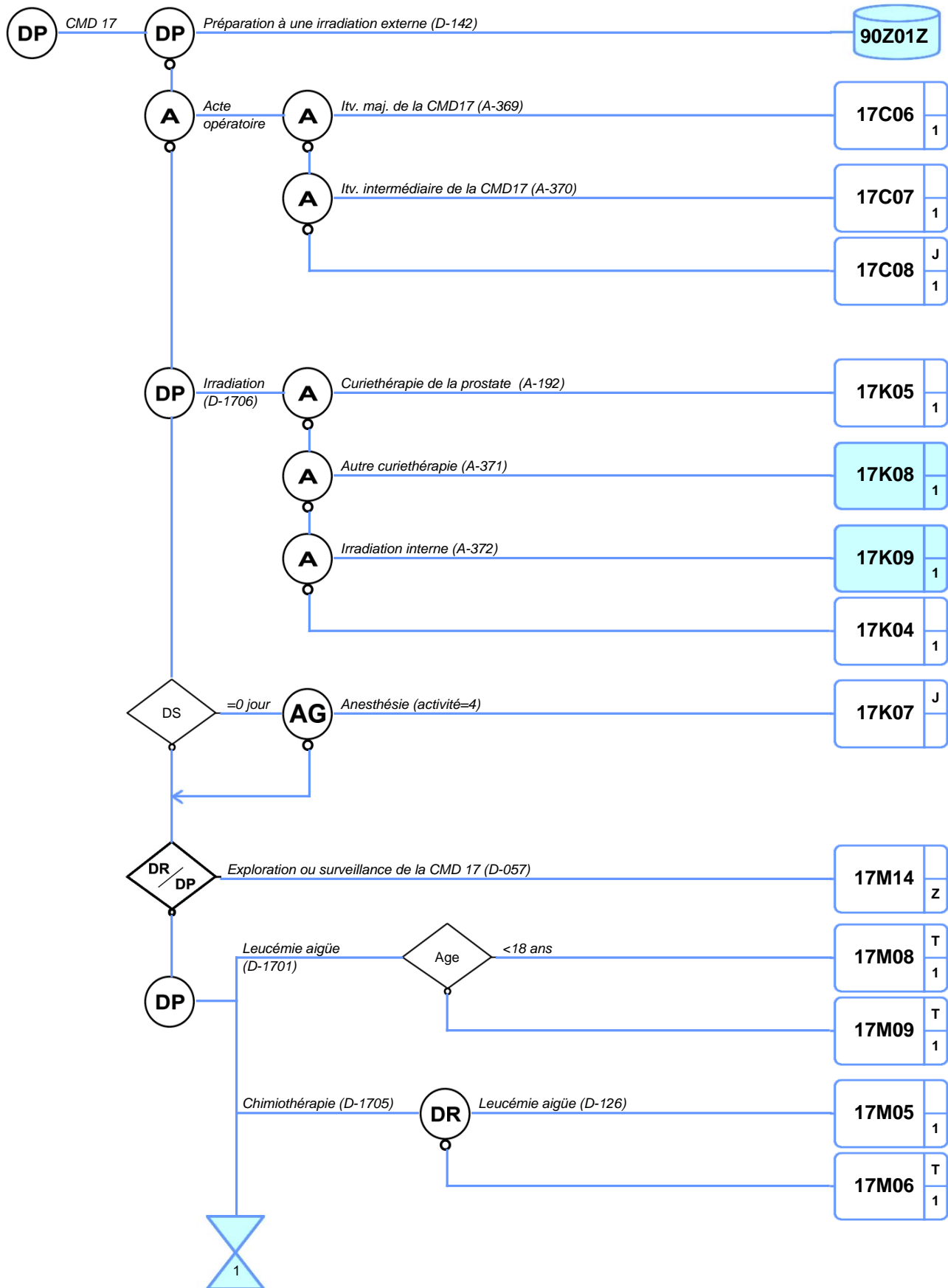

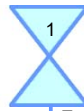

*Exploration ou surveillance d'une affection myéloprolif. ou tumeur de siège imprécis ou diffus (D-1708)*

**17M14**

Z

*Lymphome ou autre affection maligne lymphoïde (D-1710)*

**17M15**

T

1

*Hémopathie myéloïde chronique (D-1711)*

**17M16**

T

1

*Autre affection ou tumeur de siège imprécis ou diffus (D-1712)*

**17M17**

T

1



## CATÉGORIE MAJEURE DE DIAGNOSTIC N°18

## Maladies infectieuses et parasitaires

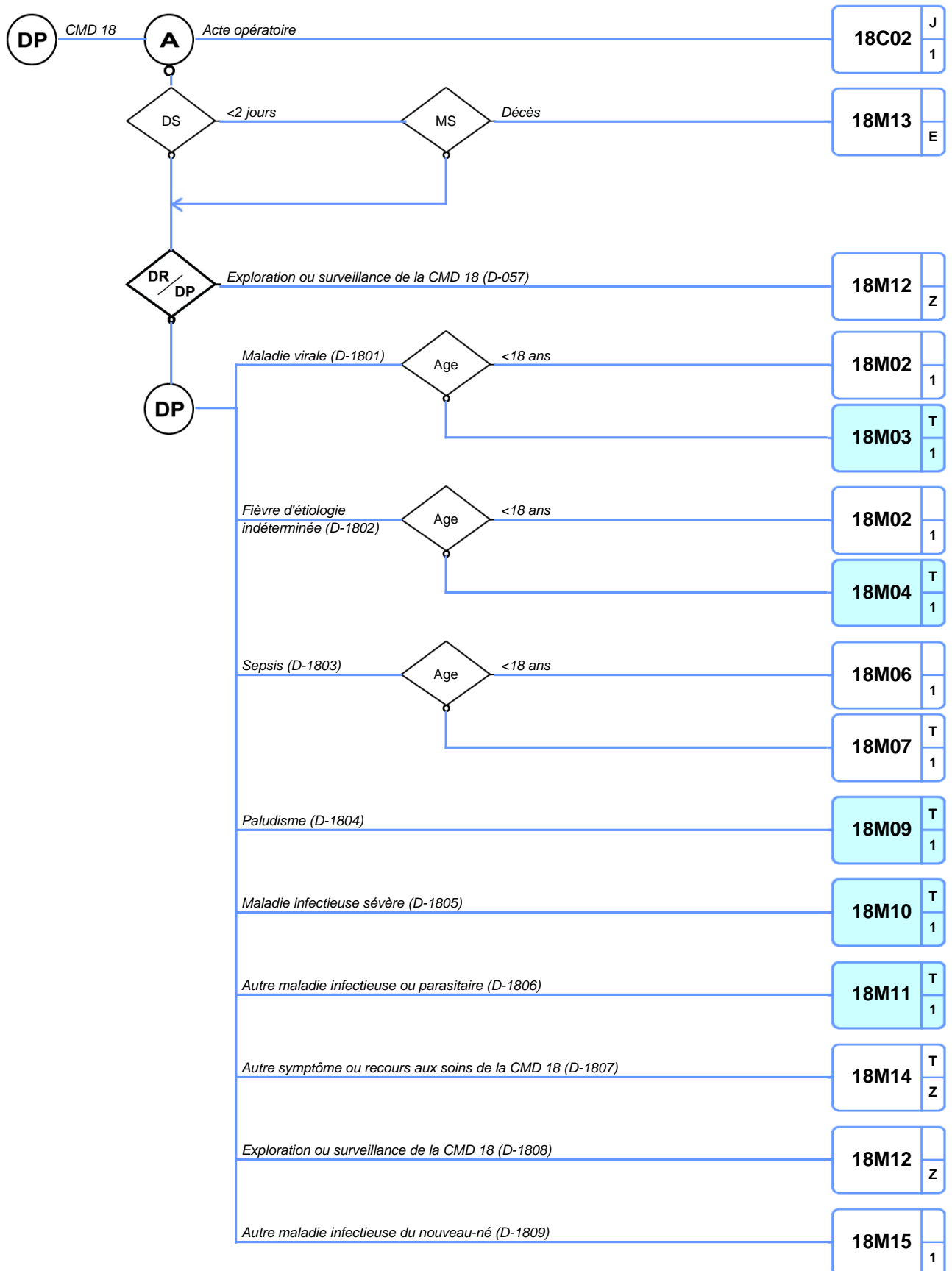

# CATÉGORIE MAJEURE DE DIAGNOSTIC N°19

## Maladies et troubles mentaux

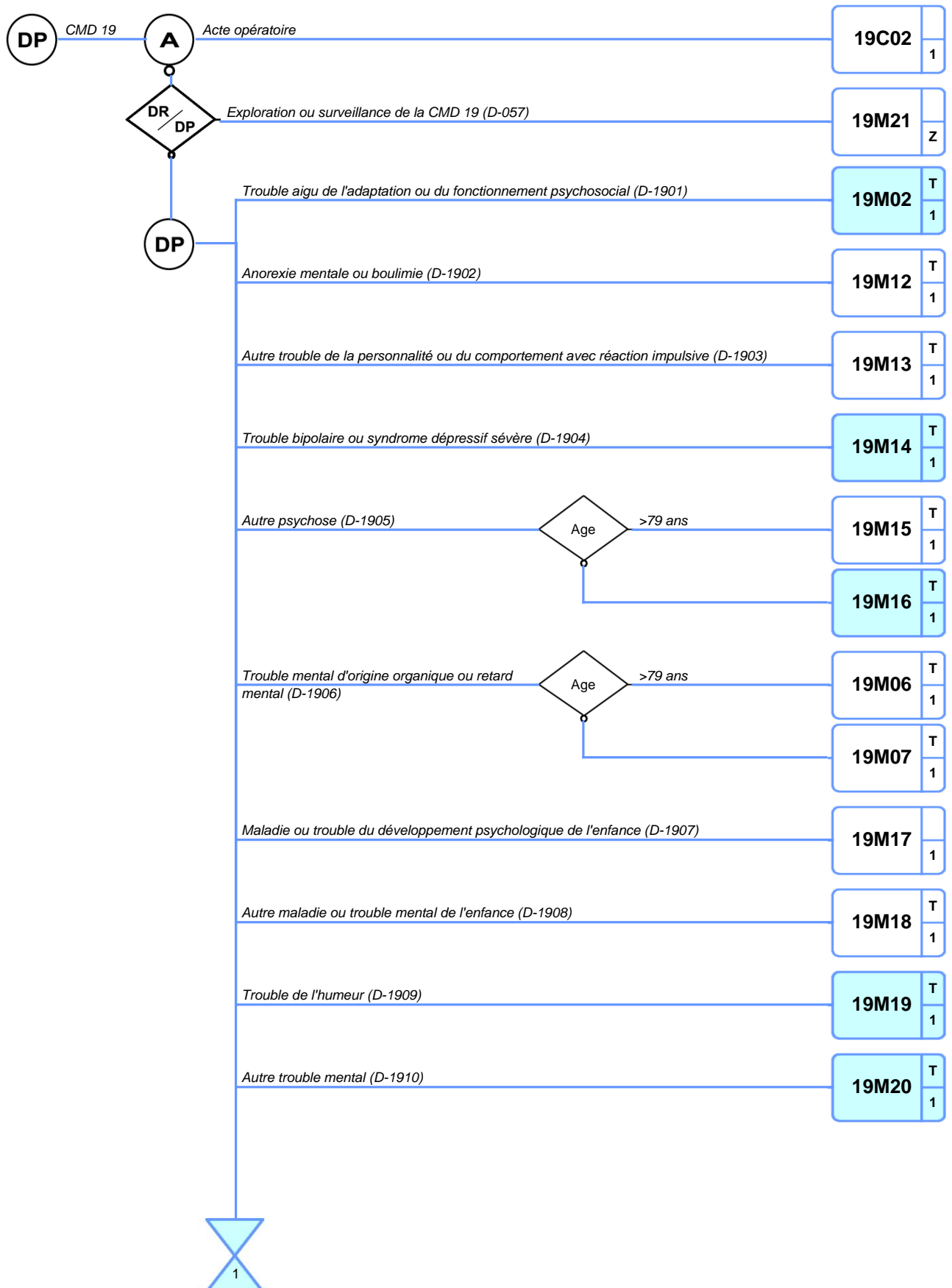

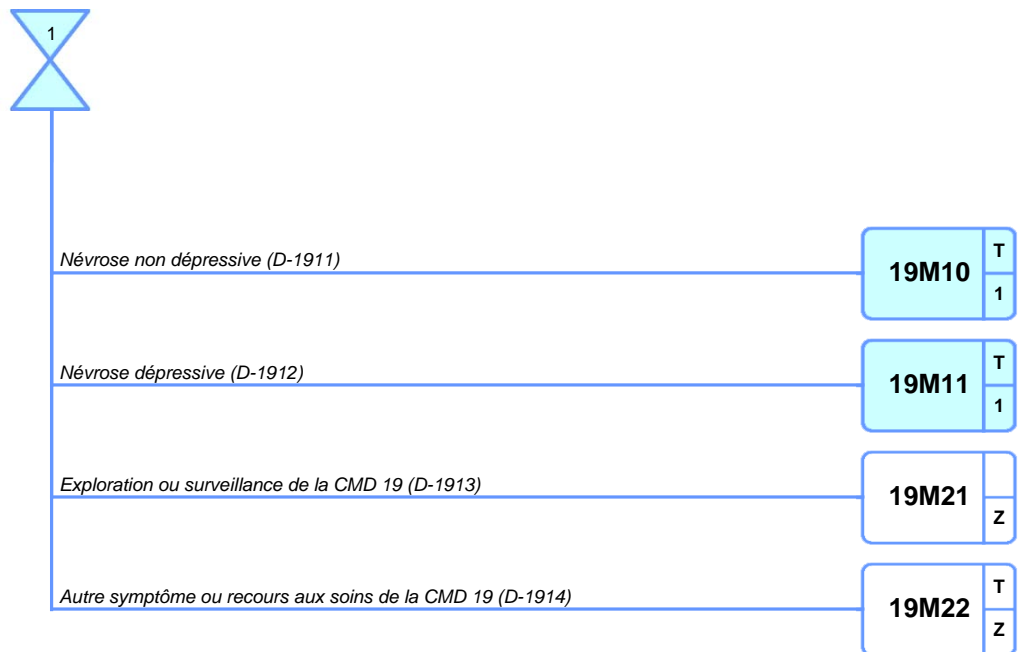

# CATÉGORIE MAJEURE DE DIAGNOSTIC N°20

Troubles mentaux organiques liés à l'absorption de drogues ou induits par celles-ci



## CATÉGORIE MAJEURE DE DIAGNOSTIC N°21

## Traumatismes, allergies et empoisonnements

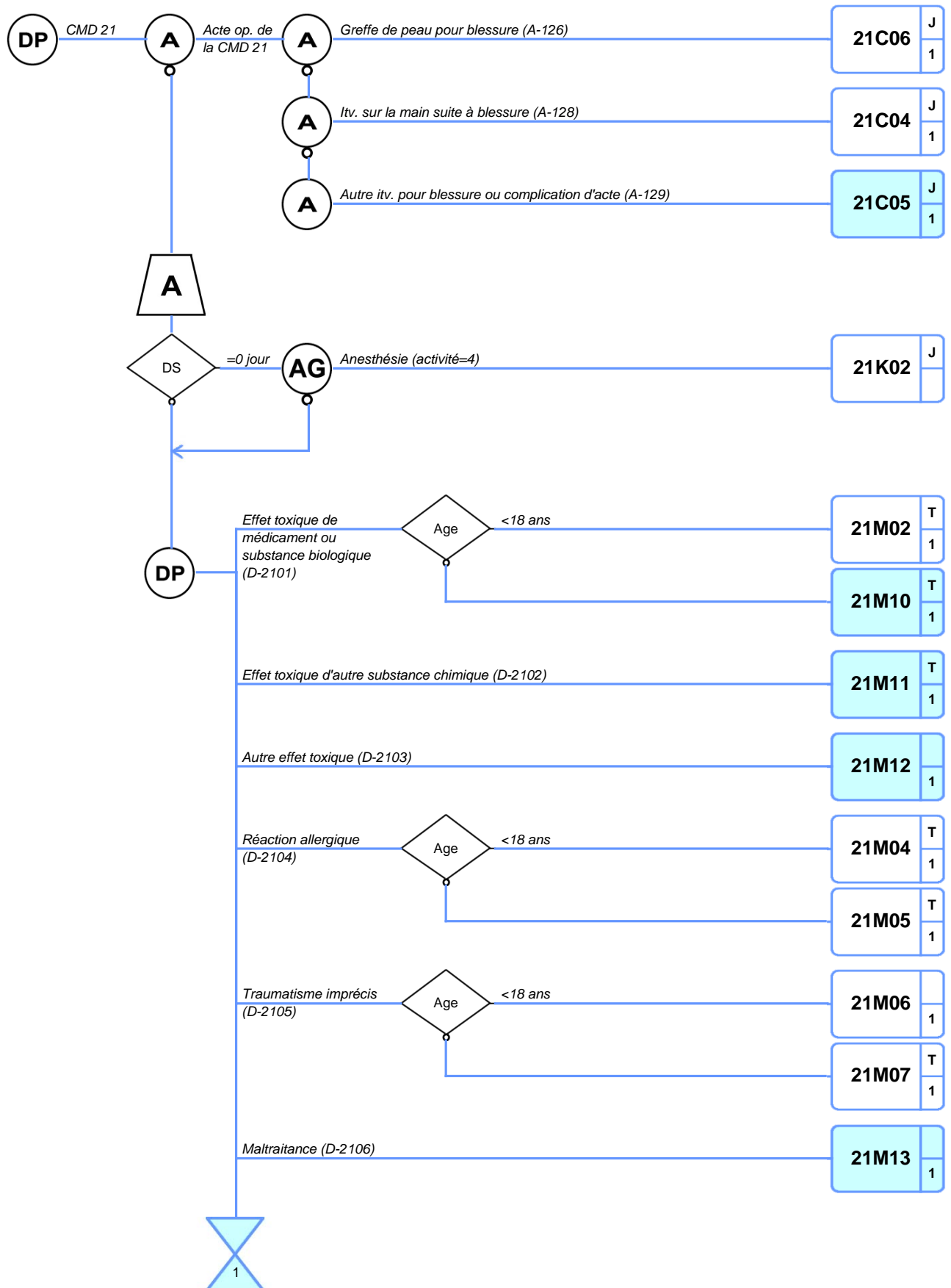

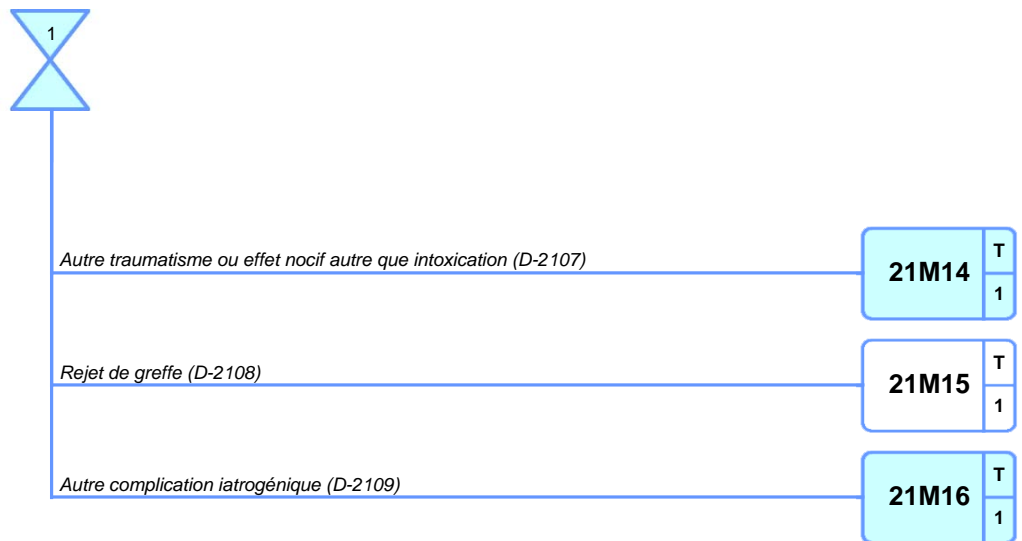

## CATÉGORIE MAJEURE DE DIAGNOSTIC N°22

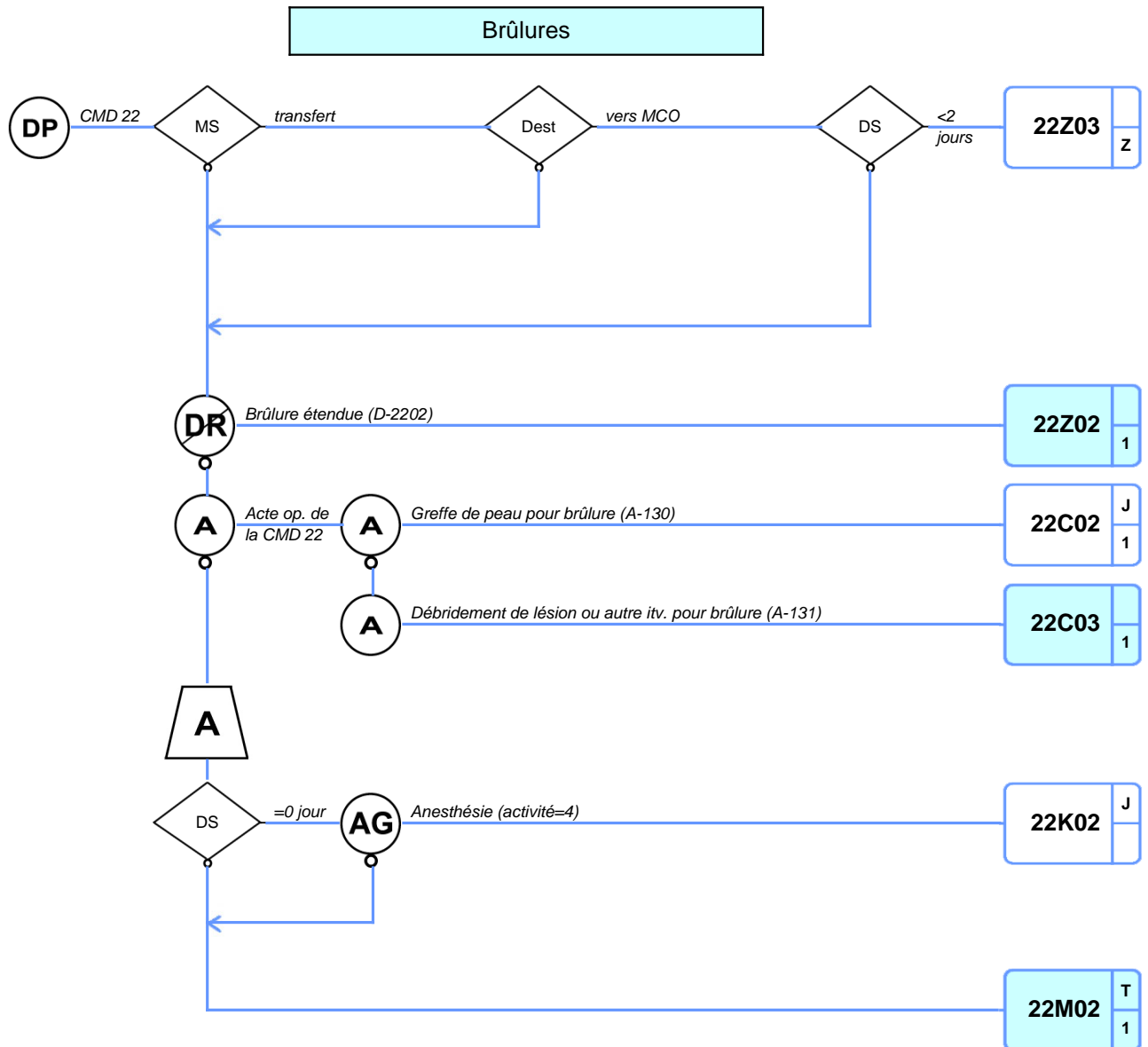

# CATÉGORIE MAJEURE DE DIAGNOSTIC N°23

## Facteurs influant sur l'état de santé et autres motifs de recours aux services de santé

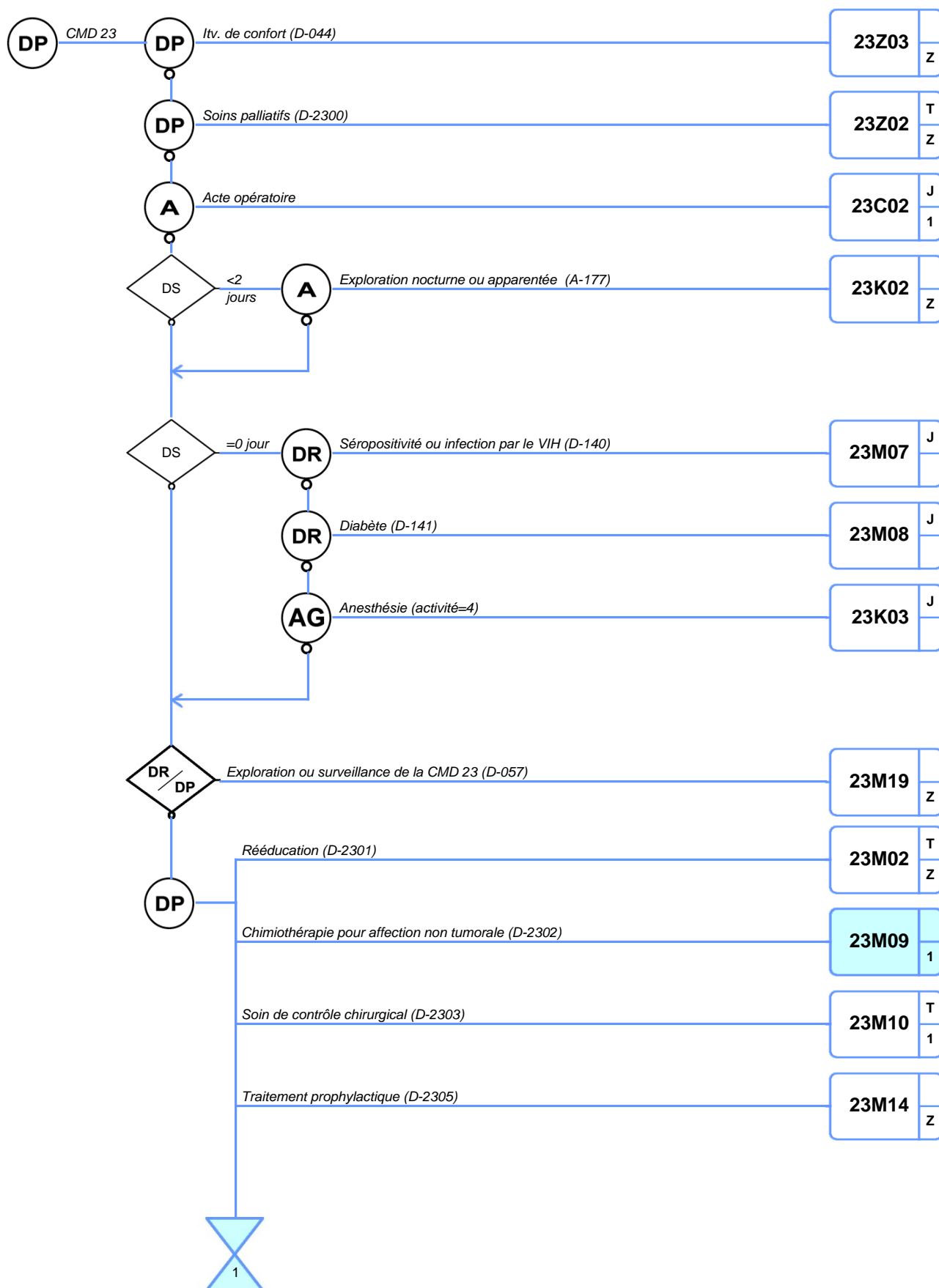



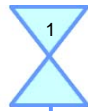

*Acte non effectué en raison d'une contre-indication (D-2306)*

**23M15**

Z

*Convalescence ou autre motif social (D-2307)*

**23M16**

T

Z

*Autre motif de recours aux soins (D-2309)*

**23M20**

T

Z

*Exploration ou surveillance de la CMD 23 (D-2310)*

**23M19**

Z

*Autre facteur influant sur l'état de santé (D-2311)*

**23M06**

T

1

*Autre motif concernant majoritairement la petite enfance (D-2312)*

**23M11**

T

1

*Désensibilisation ou test allergologique (D-2313)*

**23M21**

T

Z



FIN DE DOCUMENT



SGMCAS - DFAS - BUREAU DE LA POLITIQUE DOCUMENTAIRE  
14 AVENUE DUQUESNE - 75350 PARIS 07 SP - MÉL. : [DFAS-SGI-DOC-BO@SG.SOCIAL.GOUV.FR](mailto:DFAS-SGI-DOC-BO@SG.SOCIAL.GOUV.FR)

N° 2023/5 bis